

User Manual



NAVITEL E777 TRUCK

CZ

DE

EE

EN

HU

LT

LV

PL

RO

RU

SK

UA

Vnější vzhled

1. Tlačítko On/Off.
2. Displej.
3. Mikrofon.
4. Tlačítko pro resetování.
5. Stylus.
6. Mini-USB port.
7. Držák na čelní sklo.
8. microSD slot.
9. 3,5 mm mini jack audio konektor.

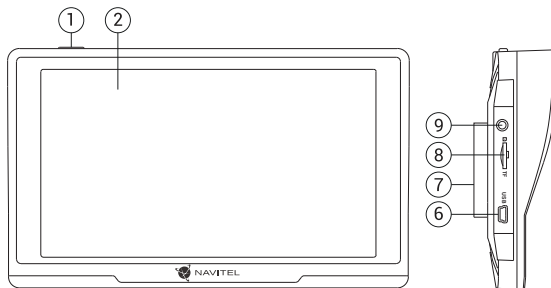

Obsah balení

- Osobní navigační zařízení NAVITEL E777 TRUCK
- Držák na čelní sklo
- Stylus
- Adaptér do auta 12/36 V
- Mini-USB — USB kabel
- Uživatelská příručka
- Záruční list

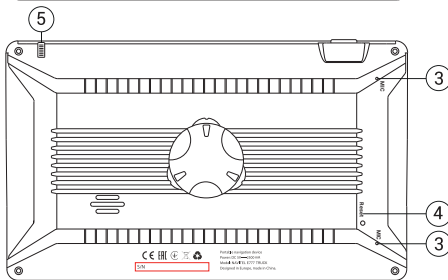

Chyby a řešení problémů

Zařízení nepracuje

- Zkontrolujte, zda je zařízení nabité či nikoliv. V případě, že zařízení není nabité, připojte ho k napájení a počkejte alespoň 5 minut;
- Stiskněte a držte tlačítko On/Off alespoň 8 vteřin;
- I přes to, že je zařízení nabité, připojte ho k napájení a zkuste ho spustit znovu;
- Jestliže zařízení nepracuje ani po opětovném nabití, kontaktujte náš tým podpory nebo jakékoli certifikované servisní pracoviště.

Zařízení se po startu ihned vypne

- Je možné, že stav nabití baterie zařízení je kriticky nízký. V takovém případě ho systém automaticky vypne, aby tak předešel kompletnímu vybití baterie, které může způsobit ztrátu dat. Předtím, než se zařízení pokusíte znovu zapnout, nabijte ho po dobu alespoň 5 minut a nechte adaptér připojený během následného provozu zařízení.

Rychlé vybití baterie

- Baterie se mnohem rychleji vybití v chladném prostředí.

Baterie se nenabíjí

- Zkontrolujte, zda je adaptér připojený do zásuvky;
- Ujistěte se, že používáte originální adaptér a ne adaptér z jiného zařízení;

- Ve velmi horkém prostředí je možné, že se baterii nepodaří nabít.

Zvuk nefunguje

- Ujistěte se, že máte zapnutý zvuk v nastavení programu;
- Ujistěte se, že hlasitost není příliš nízká.

Zařízení nerozpoznalo microSD kartu

- Ujistěte se, že karta je úplně vložena do odpovídajícího slotu a zapadla na své místo;
- Zkontrolujte, že karta není vložena špatně;
- Zkontrolujte, jestli není karta poškozená. Zkuste ji použít na jiném zařízení;
- Vyjměte a vložte kartu zpět. Restartujte zařízení;
- Řiďte se manuálem k vaší kartě.

Složky nelze kopírovat

- Zkontrolujte, že připojení mezi vašim PC/laptop a zařízením je v pořádku;
- Využití paměti zařízení může být přílišné a může vyžadovat odstranění nepotřebných souborů.

Bezpečnostní informace

1. Přizpůsobte si veškerá nastavení před začátkem jízdy. Je vysoce nebezpečné obsluhovat zařízení a konfigurovat jeho nastavení při řízení. Pokud potřebujete upravit nastavení navádění nebo parametrů zařízení, měli byste své auto zaparkovat na bezpečném místě s ohledem na dopravní předpisy.
2. Seznamte se s plánovanou trasou před jízdou. Pokud jste přeslechli hlasový povel a potřebujete se tak podívat na obrazovku pro jeho zjištění, ujistěte se nejprve, zda je to s ohledem na dopravní situaci bezpečné.
3. Je možné, že navigační data a hlasové pokyny nebudou v souladu s reálným stavem vozovky nebo dopravních omezení. Vždy věnujte pozornost stavu vozovky, dopravnímu značení a přechodům pro chodce.
4. Nepoužívejte navigaci jako nástroj přesného měření rychlosti a vzdálenosti.
5. Kvalita příjmu satelitního signálu může kolísat vzhledem k pozici zařízení ve vozidle. Kvalita signálu může být slabší uvnitř tunelu, poblíž vícepodlažních budov nebo v hustě zastavěné oblasti. Určité povětrnostní podmínky, jako hustá mlha, mohou negativně působit na kvalitu příjmu signálu.
6. Může se stát, že nebude možné přijímat GPS signály poblíž elektromagnetických zdrojů nebo uvnitř budov.
7. Pokud jste zařízení delší dobu nepoužívali, bude určení pozice trvat delší dobu i přes to, že přijímač GPS má dobrý příjem signálu.
8. Věnujte zvláštní pozornost, kam umístíte zařízení. Neinstalujte ho tam, kde by mohlo překážet ve funkčnosti airbagů nebo omezovat výhled na vozovku.
9. Při umísťování držáku na přední sklo vašeho vozidla dbejte na čistotu povrchu. Plocha by měla být očištěna od prachu a dalších nečistot, pod samotnou přísavkou by rovněž neměly být žádné bubliny, které mohou nepříznivě ovlivňovat přilnavost držáku. Za jakékoliv škody na zařízení a dalších objektech uvnitř vozidla způsobené odlepením držáku je zcela zodpovědný uživatel a nemohou být kryty zárukou.
10. Nevystavujte zařízení dlouhodobému působení slunečního záření a vysokým teplotám. Přehřátí baterie může způsobit explozi.
11. Nevystavujte zařízení vlhkosti a náhlým změnám teplot, které mohou způsobit kondenzaci vody v zařízení a způsobit jeho poškození. Pokud bylo zařízení vystaveno vlhkosti, nezapínejte ho, dokud zcela nevyschne.
12. Jakýkoliv zásah, úprava a otevírání zařízení jsou zakázány, neboť mohou způsobit nesprávné fungování zařízení a v extrémních případech způsobit jeho poškození. Jakékoliv opravy zařízení mohou být prováděny jen autorizovanou osobou.
13. Zařízení je napájeno z vestavěné Li-Pol baterie, která může explodovat nebo uvolňovat toxické látky při nesprávném způsobu používání. Nevystavujte zařízení nárazům, ani ho nepoužívejte v blízkosti výbušných látek a plynů.

14. Během nabíjení zajistěte normální podmínky ventilace pro napájecí adaptér, protože během tohoto procesu dochází k jeho zahřívání. Nezakrývejte adaptér papírem nebo dalšími objekty, které mohou zhoršit ventilaci.
15. Nepoužívejte příliš velkou sílu při čištění displeje a dalších částí zařízení. Nepoužívejte papírové ubrousky nebo další tvrdé materiály, které mohou poškrábat zařízení. Používejte pouze měkký hadřík.
16. Přípustná teplota okolního prostředí v provozním režimu: 0 až +35 °C. Skladovací teplota: +5 až +45 °C. Relativní vlhkost: 5 % až 90 % bez kondenzace (25 °C).

Používání zařízení ve vozidle

Držák na čelní sklo a adaptér do auta jsou dodávány jako součást balení.

Držák na čelní sklo

UPOZORNĚNÍ! Opatrně volte, kam držák umístíte. Neumístujte držák na čelní sklo tak, že by mohl omezovat výhled řidiče. Pokud má čelní sklo vozidla zabudované vyhřívání nebo UV ochranu, může být kvalita příjmu signálu nižší než obvykle.

Nastavení držáku na čelní sklo

Nejprve odstraňte ochrannou fólii z přísavného držáku. Poté zvolte vhodné místo pro uchycení držáku. Ujistěte se, že prostor je očištěn od prachu, nečistot a vlhkosti, a poté upevněte přísavný držák na čelní sklo. Za běžných podmínek přísavný držák drží zařízení bezpečně. Nicméně pokud ho necháte připevněný přes noc, pevnost uchycení se může snížit v důsledku kondenzace vlhkosti způsobené poklesem teploty. Z tohoto důvodu, aby bylo předejito poškození zařízení a držáku, doporučujeme odstranit zařízení a držák z čelního skla.

Údržba zařízení

Řádná údržba zařízení zajistí jeho dlouhé a spolehlivé fungování

- Nevystavujte zařízení vysoké vlhkosti a teplotám;
- Chraňte zařízení před vystavením slunečnímu a UV záření;
- Nepokládejte nic na zařízení;
- Nevystavujte zařízení nárazům;
- Nevystavujte zařízení vlhkosti a náhlým změnám teplot, které mohou vést ke kondenzaci vody uvnitř zařízení a způsobit jeho poškození. Bylo-li zařízení vystaveno vlhkosti, nezapínejte ho, dokud nebude zcela vysušeno;
- Displej zařízení je velice náchylný k poškrábání. Nedotýkejte se displeje ostrými předměty. Jako ochranu proti poškrábání můžete použít ochrannou fólii;
- Nikdy displej nečistěte, pokud je zařízení zapnuté. Pro čištění používejte pouze měkký hadřík;
- Na čištění displeje nepoužívejte papírové ubrousky nebo utěrky;
- Nepokoušejte se sami rozebírat nebo opravovat zařízení, mohlo by to vést k úrazu a stejně tak i k nesprávnému fungování zařízení. Zároveň to bude mít za následek ukončení záruky.

Bezpečná jízda

- Pokud se používá ve vozidle, bezpečná jízda je výhradní odpovědností řidiče. Je nebezpečné používat ovládací prvky aplikace při jízdě;
- Tato pravidla byla v první řadě vytvořena tak, aby se zabránilo způsobení škod na životě nebo zdraví třetích osob, poškození jejich majetků a domácích zvířat, a také poškozování životního prostředí;
- Kdykoliv zastavíte vozidlo, vždy použijte ruční brzdu. Udržujte ruční brzdu funkční tak, aby zamezila jakémukoliv možnému pohybu vozidla;
- Vždy parkujte vaše vozidlo na otevřeném a dobře větraném prostoru;
- Udržujte hlasitost ve vozidle relativně nízkou tak, abyste slyšeli vše, co se děje mimo vozidlo;
- Nemanipulujte se zařízením, pokud by vás to mohlo rušit od řízení.

NAVITEL s.r.o. tímto prohlašuje, že zařízení NAVITEL 777 TRUCK je kompatibilní se směrnicí RED 2014/53/EU.

Úplné znění Prohlášení o shodě je k dispozici na následující internetové adrese:

https://navitel.cz/cz/declaration_of_conformity

CZ Technická specifikace

Systémová specifikace

Procesor	MStar MSB2531 800 MHz, Cortex-A7
Operační paměť	128 MB, DDR3
Externí slot	microSDHC až 32 GB
Operační systém	Linux

Základní parametry

Displej	7" LCD, 800×480
Reproduktor	8 Ohm / 1,5 W
Typ baterie	1600 mAh, dobíjecí

Parametry GPS

GPS	MSR2112 32PIN-QFN
Frekvence	1,575 GHz
Počet kanálů	66 kanálů (vyhledávání pozice)/ 22 kanálů (záznam stopy)
C/A CODE	Frekvence čipu 1,023 MHz
Čitlivost	-165 dBm

Přesnost polohy	10 m, 2D RMS; 5 m 2D RMS, WAAS aktivní
Rychlost	0,1 m/s
Frekvence aktualizace	1 Hz
Čas obnovy	0,1 s
Horký start	2 s (autonomní)
Teplý start	32 s (autonomní)
Studený start	35 s (autonomní)
Maximální výška	18 000 m
Maximální rychlost	515 m/s
Anténa	Interní keramická anténa: 18,4 mm × 18,4 mm × 2 mm
NMEA	NMEA 0183 standard v3.01 a zpětně
Přenosová rychlost	115 200 bps
Port	COM1

Poznámka. Specifikace se může změnit v případě novější verze zařízení.

Úvod

K základním vlastnostem aplikace Navitel Navigator patří: určení a zobrazení aktuální pozice na mapě, automatické i ruční zadávání bodů trasy, plánování trasy, různé možnosti vyhledávání objektů, výpočet a zobrazení informací o cestě, a mnoho dalších.

Programové rozhraní

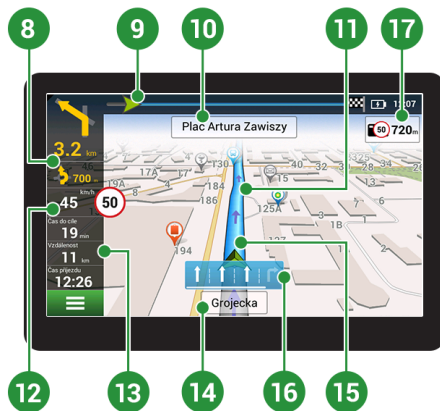

1	Bod na mapě	Krátkým klepnutím na mapu označíte bod, se kterým lze dále pracovat pomocí tlačítek "Kurzor" a "Uložit bod".
2	Bod zájmu (POI)	Toto je příklad, jak jsou body zájmu (POI) v programu zobrazovány. Různé kategorie POI mají různé ikony, stejně tak každá kategorie obsahuje mnoho typů ikon jako třeba nákupní centra, značkové obchody, čerpací stanice atd. Stisknutím ikony otevřete panel vlastností objektu. Zde naleznete základní informace, kontaktní údaje, souřadnice a možnost přidání tohoto objektu do trasy.
3	Upozornění na trase (SPEEDCAM)	Jedná se o příklad, jak jsou zobrazovány na mapě ikony funkce Upozornění na trase (SPEEDCAM). Upozornění zahrnují údaje o měření rychlosti, radarech, nebezpečných křižovatkách, zpomalovacích prazích a dalších typech potenciálních překážek na silnici.
4	Funkční tlačítka	Tato tlačítka ovládají zobrazení mapy (2D/3D), zoomování a nastavení hlasitosti.
5	Hlavní menu	Klepnutím na toto tlačítko otevřete hlavní menu programu.
6	Kurzor	Toto tlačítko je dostupné pouze, když je na mapě zvolen nějaký bod. Klepnutím na toto tlačítko otevřete obrazovku "Moje trasa", kde můžete se zvoleným bodem dále pracovat.
7	Uložit bod	Toto tlačítko je dostupné pouze, pokud na mapě zvolíte nějaký bod. Klepnutím na toto tlačítko bod uložíte jako cílový bod.
8	Nadcházející manévr	Označení vzdálenosti ke dvěma nadcházejícím manévřům. Klepnutím na znázornění manévru otevřete dialogové okno s řadou nastavení.
9	Panel trasy	Tento panel určuje uplynulou a zbývající část trasy.

10	Ulice následující po manévru	Název ulice následující po manévru. Vezměte, prosím, na vědomí, že pokud jsou splněny určité podmínky, budou namísto panelu ulice následující po manévru zobrazeny nadcházející jízdní pruhy.
11	Trasa	Aktivní trasa.
12	Rychlost	Limit rychlosti silnice se zobrazí vedle aktuální rychlosti. Pokud je limit překročen do 10 km/h, políčko s aktuální rychlostí se zbarví do oranžova. Pokud je limit překročen o více než 10 km/h, políčko s aktuální rychlostí se zbarví do červena. Chcete-li toto nastavení změnit, přejděte do Menu > Nastavení > Upozornění > Pokuta za rychlost.
13	Informační panel	Tento panel je k dispozici až po výpočtu zadané trasy a zobrazí následující: informace o zbývajícím času do cíle, vzdálenosti do cíle a času příjezdu. Výběr ukazatelů lze měnit.
14	Aktuální ulice	Název aktuální ulice (aktivní pouze, je-li navázáno spojení se satelity). Pokud mapa neobsahuje informace o názvu dané ulice, je namísto toho zobrazen směr pohybu (Sever, Jih, Západ a Východ).
15	GPS kurzor	Zelený kurzor ukazuje aktuální polohu zařízení; šedý kurzor zobrazuje poslední známou polohu, pokud není aktuální umístění rozpoznáno.
16	Nadcházející manévr	Indikátor zobrazuje nadcházející manévr včetně vzdálenosti zbývajících k danému manévru.
17	Upozornění na trase	Řidič je upozorněn na vzdálenost od nejbližšího dopravního značení a odpočítávání se spustí při přiblížení vozidla. Když se blížíte, program zobrazí odpočítávání na nejbližší kameru, dopravní značku nebo značení.

Trasa ke zvolenému bodu na mapě

Trasu můžete nastavit do bodu, který si najdete a označíte na mapě, a poté ho nastavíte jako cílový bod s tím, že jako počáteční bod trasy bude brána aktuální pozice zařízení podle GPS. Pro vytvoření trasy klepněte v mapě pro označení bodu, vyberte "Kurzor" [1], a pak "Jet!" [2]. Program nabídne 3 alternativní trasy s přibližnou vzdáleností a časem do cíle bodu [3]. Vyberte "Jet!" pro následování trasy.

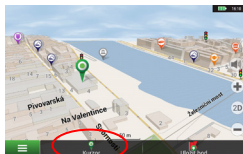

Obr. 1

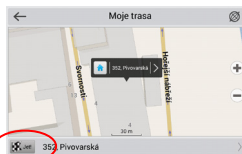

Obr. 2

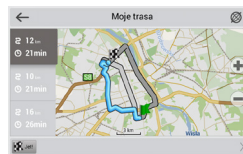

Obr. 3

Navádění na přesnou adresu

Pro vytvoření trasy k bodu, jehož adresu znáte, zvolte "Menu" v levém dolním rohu obrazovky [4] > "Najít" [5] > "Poštovní adresy", a poté stikněte "Vybrat zemi" [6] a vložte její název [7]. Pro skrytí klávesnice stikněte ikonu v pravé horní části obrazovky. Vyberte požadovanou zemi [8]. Možnosti "Vybrat město", "Vybrat ulici" a "Vybrat číslo budovy" se aktivují pouze v případě, že předchozí pole byla vyplněna [9]. Po vyplnění všech informací se objekt zobrazí na mapě [10]. Program nabídne 3 alternativní trasy. Vyberte trasu a stikněte "Jet!" [11]. Nyní můžete následovat trasu [12].

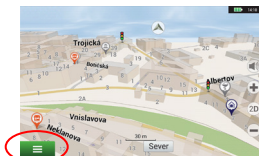

Obr. 4

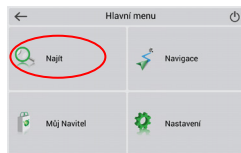

Obr. 5

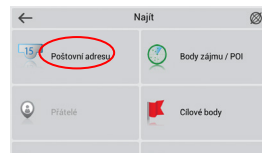

Obr. 6



Obr. 7

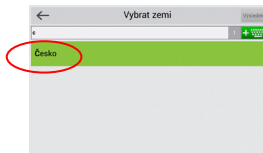

Obr. 8

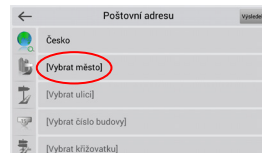

Obr. 9

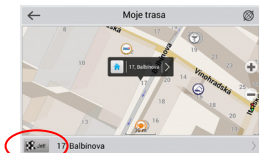

Obr. 10

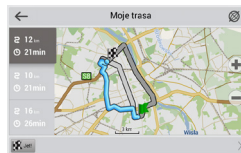

Obr. 11



Obr. 12

Manuální nastavení všech bodů trasy

Pro plánování trasy, kde jsou počáteční a cílové body nastaveny manuálně, nejprve zvolte na mapě bod, který má být počáteční a stiskněte "Kurzor" [1], čímž se zobrazí obrazovka "Moje trasa". Klepněte na informační panel ve spodní části obrazovky [2]. Stiskněte "Nastavit start" v obrazovce "Vlastnosti" [3]. GPS přijímač musí být vypnutý. Bod bude označen na mapě jako počáteční bod. Zvolte cílový bod na mapě: klepněte na mapu pro označení bodu, stiskněte "Kurzor" [4] a poté "Jet!" na obrazovce "Moje trasa" [5]. Program automaticky vytvoří 3 alternativní trasy [6].

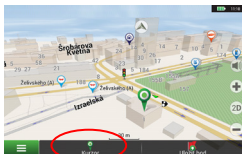

Obr. 1

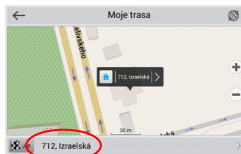

Obr. 2

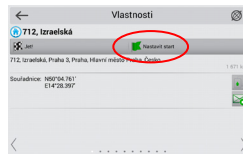

Obr. 3

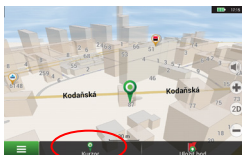

Obr. 4

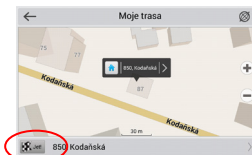

Obr. 5

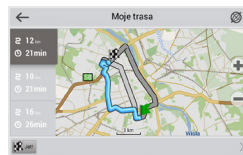

Obr. 6

Funkce pro nadrozměrná vozidla

Všechny navigace Navitel mají funkci přednastavení parametrů vozu, takže jsou přímo ideální pro použití v nadrozměrných vozidlech a nákladních automobilech. Pomocí několika jednoduchých kroků můžete nastavit libovolné možnosti navigace, podle kterých zařízení automaticky vytvoří trasu vhodnou pro Váš dopravní prostředek.

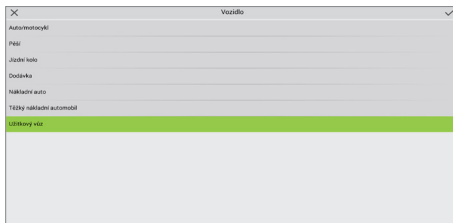

Obr. 1

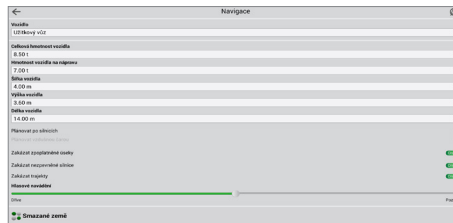

Obr. 2

CZ Nastavení programu

Chcete-li aktualizovat aplikaci, Vaše mapy nebo zakoupit mapy nové, můžete využít speciální program, který jsme navrhli speciálně pro tyto účely. Program si můžete stáhnout na oficiálních webových stránkách NAVITEL® v sekci "Ke stažení". Níže uvedené pokyny Vám pomohou při práci s programem.

1. Nainstalujte Centrum aktualizací Navitel Navigator na váš počítač.
2. Připojte navigační zařízení k počítači.
3. Spusťte Centrum aktualizací Navitel Navigator. Pokud je zařízení správně připojeno, program jej detekuje [1].
4. Pokud jsou k dispozici aktualizace, program vám navrhne, zda chcete aktualizovat software, mapy anebo obojí [2].

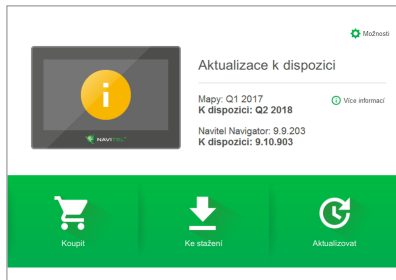

Obr. 1



Obr. 2

Během aktualizace map budou staré mapy smazány. Chcete-li pokračovat, stiskněte tlačítko “Aktualizovat” a poté tlačítko “OK”.

5. Centrum aktualizací Navitel Navigator stáhne a nainstaluje požadované aktualizace na vaše zařízení.
6. V rámci programu si můžete stáhnout popřípadě dokoupit další mapy stisknutím tlačítek “Ke stažení” nebo “Koupit” [3].
7. Chcete-li si stáhnout další mapy, vyberte je v nabídce a stiskněte “OK” [4].

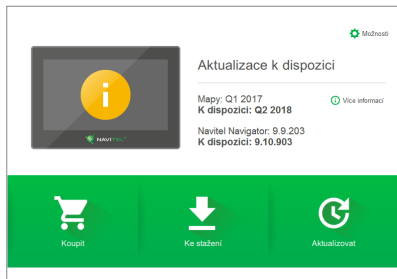

Obr. 3

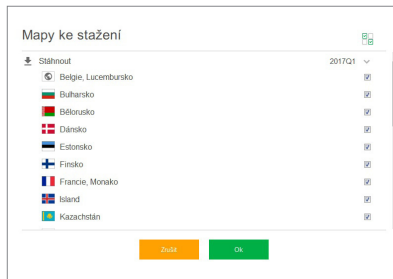

Obr. 4

CZ

8. Chcete-li si koupit další mapy, vyberte je v nabídce, zvolte délku předplatného a stiskněte “Koupit”. Spusťte Navitel Navigator ve vašem zařízení [5, 6].

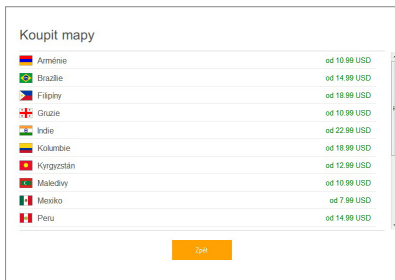

Obr. 5

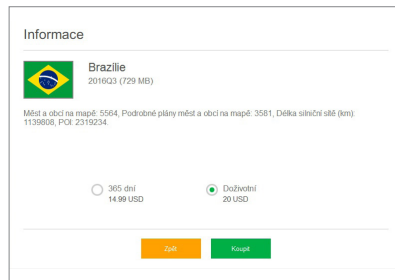

Obr. 6

9. Spusťte Navitel Navigator ve vašem zařízení.

Anordnung des Geräts

1. Ein/Aus-Schalter.
2. Display.
3. Mikrofon.
4. RESET-Taste.
5. Stift.
6. Mini-USB-Anschluss.
7. Halter für das Fahrzeug (für Frontscheibe).
8. Einschub für microSD-Karte.
9. 3,5 mm - jack-ministeckdose.

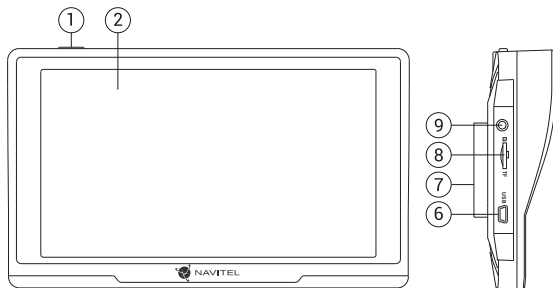

Verpackungsinhalt

- Tragbares Navigationsgerät NAVITEL E777 TRUCK
- Halter für das Fahrzeug (für Frontscheibe)
- Stift
- Autoladegerät 12/36 V
- Mini-USB — USB-Kabel
- Benutzerhandbuch
- Garantieschein

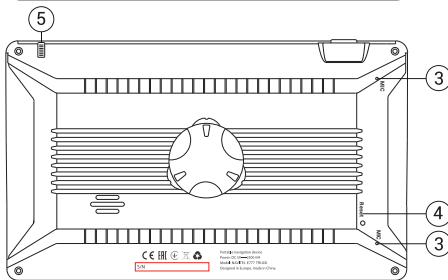

Sicherheitsanweisungen

DE

1. Stellen Sie sämtliche gewünschten Einstellungen vor der Fahrt ein. Es ist außergewöhnlich gefährlich, das Gerät während der Fahrt zu bedienen und dessen Einstellungen zu konfigurieren. Wenn Sie die Einstellung der Navigation oder eines Parameters des Geräts ändern müssen, muss das Fahrzeug an einer sicheren Stelle in Übereinstimmung mit den Verkehrsvorschriften geparkt werden.
2. Machen Sie sich mit der geplanten Strecke bekannt, bevor Sie losfahren. Wenn Ihnen eine Sprachanweisung entgeht und Sie sich auf dem Display orientieren müssen, vergewissern Sie sich zuerst, dass dies die Verkehrsbedingungen sicher ermöglichen.
3. Es lässt sich nicht ausschließen, dass die Angaben in der Navigation und die Sprachanweisungen in Widerspruch mit den tatsächlichen Fahrtbedingungen sowie Verkehrsvorschriften sind. Sie müssen immer auf die Bedingungen auf der Straße, die Verkehrskennzeichnung und Fußgänger Acht geben.
4. Verwenden Sie das Navigationsgerät nicht als Werkzeug für eine genaue Messung der Geschwindigkeit oder der gefahrenen Entfernung.
5. Die Empfangsqualität des Satellitensignals kann auch in Abhängigkeit von der Platzierung des Geräts im Fahrzeug unterschiedlich sein. Die Qualität des Signals kann in Tunnel, in der Nähe von hohen Gebäuden, eventuell in Gebieten mit dichter Bebauung verschlechtert sein. Bestimmte Witterungsbedingungen, zum Beispiel starker Nebel, können ebenfalls eine negative Auswirkung auf die Qualität des Signalempfangs haben.
6. Es ist möglich, dass kein GPS-Signal in der Nähe von Quellen von elektromagnetischer Strahlung oder innerhalb von Gebäuden empfangen werden kann.
7. Wenn Sie das Gerät einen längeren Zeitraum nicht verwendet haben, wird die Bestimmung der Position bedeutend länger dauern, auch wenn der GPS-Empfänger ein hochwertiges Signal empfängt.
8. Achten Sie bitte darauf, wo Sie das Gerät installieren. Installieren Sie das Gerät nicht an Stellen, welche die Aktivierung von Airbags behindern oder die Sicht auf die Straße verhindern könnten.
9. Achten Sie bei der Befestigung des Halters an der Frontscheibe des Fahrzeugs darauf, dass die Oberfläche des Glases sauber ist. An der Stelle für die Befestigung sollten kein Staub, Dreck und auch keine anderen Verunreinigungen sein, unter dem Saugnapf des Halters sollten keine Blasen sein, weil diese eine negative Auswirkung auf die Dauerhaftigkeit der Befestigung haben könnten. Für Schäden am Gerät und weiteren Gegenständen innerhalb des Fahrzeugs, die durch ein Lösen des Halters verursacht wurden, haftet ausschließlich der Nutzer, und es bezieht sich auf sie keine Garantie.
10. Setzen Sie das Gerät nicht langfristiger Sonneneinstrahlung und hohen Temperaturen aus. Eine Überhitzung der Batterie kann eine Explosion verursachen.

11. Setzen Sie das Gerät nicht Feuchtigkeit und schnellen Temperaturänderungen aus, weil es zur Kondensation von Wasser im Gerät und zu dessen Beschädigung kommen könnte. Schalten Sie das Gerät nicht ein, wenn es Feuchtigkeit ausgesetzt war, bis es völlig trocken ist.
12. Unbefugte Personen dürfen keineswegs in das Gerät eingreifen, es anpassen und auch dessen Abdeckung öffnen, weil eine solche Vorgehensweise zu einer Fehlfunktion des Geräts führen und in extremen Fällen Schäden verursachen kann. Jegliche Anpassungen des Geräts kann nur ein qualifizierter Mitarbeiter durchführen.
13. Das Gerät wird von einer eingebauten LiPo-Batterie versorgt, die explodieren oder toxische Stoffe freisetzen kann, wenn es mit ihr in ungeeigneter Weise umgegangen wird. Lassen Sie es nicht zu, dass auf das Gerät physische Stöße einwirken, und verwenden Sie es auch nicht in der Nähe von explosiven Flüssigkeiten oder Gasen.
14. Vergewissern Sie sich, dass die Stelle, an der Sie das Gerät mittels des Ladeadapters aufladen, ordentlich belüftet ist, weil beim Ladeprozess viel Wärme freigesetzt wird. Decken Sie den Adapter weder mit Papier noch mit einem anderen Gegenstand zu, der die Luftströmung verschlechtern würde.
15. Drücken Sie bei der Reinigung des Bildschirms und weiterer Teile des Geräts nicht zu stark. Verwenden Sie für die Reinigung keine Papiertaschentücher und keine anderen harten Materialien, die das Gerät zerkratzen könnten. Verwenden Sie nur ein weiches Tuch.

Verwendung des Geräts im Fahrzeug

DE

Der Halter für die Frontscheibe und das Batterieladegerät werden als Bestandteil der Verpackung mit dem Gerät geliefert.

Halter für die Frontscheibe

ACHTUNG! Wählen Sie die Stelle für die Befestigung des Halters sorgfältig aus. Der Halter darf an der Frontscheibe nicht so platziert werden, dass er die Sicht des Fahrers aus dem Fahrzeug einschränkt. Wenn die Frontscheibe des Fahrzeugs mit einer Heizung oder einem Schutz gegen UV-Strahlung ausgestattet ist, kann dies die Empfangsqualität des Signals verringern.

Installation des Halters an der Frontscheibe

Entfernen Sie zuerst vom Saugnapf die Schutzfolie. Wählen Sie dann eine geeignete Stelle für die Befestigung des Halters aus. Vergewissern Sie sich, dass kein Staub und keine Verschmutzungen an der ausgewählten Stelle sind und dass sie auch nicht feucht ist. Platzieren Sie dann den Halter an der Frontscheibe. Unter normalen Bedingungen hält der Saugnapf das Gerät sicher. Wenn Sie jedoch den Saugnapf an der Scheibe über Nacht lassen, kann sich die Festigkeit der Befestigung in Folge der Einwirkung der Kondensation von Feuchtigkeit in Zusammenhang mit dem Temperaturrückgang verringern. Aus diesem Grund empfehlen wir, das Gerät sowie den Halter von der Frontscheibe zu entfernen, damit eine mögliche Beschädigung des Geräts und des Halters vermieden werden.

Fehler und Beseitigung von Beschwerden

DE

Das Gerät funktioniert nicht

- Kontrollieren Sie, ob das Gerät geladen ist. Schließen Sie eine Versorgungsquelle an und warten Sie mindestens 5 Minuten, wenn das Gerät nicht geladen ist.
- Drücken Sie den Ein/Aus-Schalter für einen Zeitraum von mindestens 8 Sekunden.
- Schließen Sie ohne Rücksicht darauf, ob das Gerät geladen ist, eine Versorgungsquelle an und versuchen Sie das Gerät erneut zu starten.
- Wenn das Gerät auch nach dem Laden nicht funktioniert, wenden Sie sich an unser Serviceteam oder jedeswede zertifiziertes Servicezentrum.

Das Gerät schaltet sich gleich nach dem Starten erneut aus

- Es ist möglich, dass die Batterie des Geräts nur sehr wenig geladen ist. In solchen Fällen schaltet sich das System automatisch aus. Es wird so einer vollständigen Entladung der Batterie vorgebeugt, die zu einem Datenverlust führen könnte. Bevor Sie einen weiteren Versuch zum Einschalten des Geräts unternehmen, lassen Sie es mindestens 5 Minuten laden und lassen Sie während der weiteren Tätigkeiten mit dem Gerät den Adapter angeschlossen.

Schnelle Entladung der Batterie

- Die Batterie entlädt sich in einer kühlen Umgebung viel schneller.

Die Batterie lädt sich nicht auf

- Kontrollieren Sie, ob der Adapter in die Steckdose gesteckt ist.
- Vergewissern Sie sich, ob Sie den Ladeadapter verwenden, der zum Gerät gehört, und keinesfalls einen Adapter von einem anderen Gerät.
- Die Batterie kann sich manchmal in einem sehr heißen Klima nicht aufladen.

Der Ton funktioniert nicht

- Kontrollieren Sie in der Einstellung des Programms, ob der Ton nicht ausgeschaltet ist.
- Vergewissern Sie sich, ob die Lautstärke nicht zu niedrig eingestellt ist.

Das Gerät erkennt keine microSD-Speicherkarte

- Vergewissern Sie sich, dass die Karte völlig in den richtigen Einschub eingeschoben und gesichert ist.
- Prüfen Sie, ob die Karte nicht irrtümlicherweise umgekehrt eingelegt ist.
- Prüfen Sie, ob die Karte nicht beschädigt ist. Versuchen Sie sie in einem anderen Gerät zu verwenden.
- Entnehmen Sie die Karte und setzen Sie sie erneut ein. Starten Sie das Gerät neu.
- Lesen Sie die der Karte beigelegte Installationsanleitung.

Es lassen sich keine Dateien kopieren

- Prüfen Sie, ob eine ordentliche Verbindung zwischen Rechner und Gerät besteht.
- Möglicherweise ist der Speicher des Geräts voll und es müssen nicht benötigte Dateien entfernt werden.

Wartung des Geräts

Eine ordentliche Wartung des Geräts sichert dessen langfristigen und zuverlässigen Betrieb

- Lassen Sie das Gerät nicht in einer Umgebung mit hoher Feuchtigkeit und Temperatur.
- Setzen Sie das Gerät nicht der Sonne und UV-Strahlung aus.
- Legen Sie auf dem Gerät nichts ab, verhindern Sie, dass etwas auf das Gerät fällt.
- Lassen Sie auf das Gerät keine physischen Stöße, z.B. Schläge oder Stürze einwirken.
- Setzen Sie das Gerät nicht Feuchtigkeit und schnellen Temperaturänderungen aus, weil es zur Kondensation von Wasser im Gerät und zu dessen Beschädigung kommen könnte. Schalten Sie das Gerät nicht ein, wenn es Feuchtigkeit ausgesetzt war, bis es völlig trocken ist.
- Der Bildschirm des Geräts zerkratzt sehr leicht. Berühren Sie den Bildschirm nicht mit scharfen Gegenständen. Ein Zerkratzen des Bildschirms kann eine Schutzfolie vermeiden.
- Führen Sie niemals eine Reinigung des Bildschirms durch, wenn das Gerät eingeschaltet ist. Verwenden Sie bei der Reinigung nur ein weiches Tuch.
- Verwenden Sie für die Reinigung keine Papiertaschentücher und auch keine Wischtücher.
- Versuchen Sie nicht, das Gerät selbst zu demontieren, zu reparieren und auch nicht anzupassen, weil Sie so eine Verletzung, eventuell eine Fehlfunktion des Geräts verursachen könnten. Es würde auch zu einem Erlöschen der Garantie kommen.
- Zulässige Umgebungstemperatur im Betriebsmodus: 0°C bis +35°C. Lagerungstemperatur: +5°C bis +45°C. Relative Luftfeuchtigkeit: 5% bis 90% ohne Kondensation (25°C).

Sichere Fahrt

- Im Interesse der sicheren Verwendung der Funktionen des Geräts vergessen Sie nicht, die Straßenverkehrsregeln einzuhalten. Nutzen Sie außerdem bei der Steuerung des Fahrzeugs den gesunden Menschenverstand, weil die Lenkung ein Risikofaktor ist.
- Diese Regeln folgen in erster Linie aus dem Risiko der Verursachung eines Schadens an Leben oder Gesundheit von dritten Personen, der Schädigung von deren Eigentum sowie von Haustieren, eventuell der Schädigung der Umwelt.
- Wenn Sie das Fahrzeug abstellen, nutzen Sie immer die Parkbremse. Halten Sie die Parkbremse in einem ordentlich funktionierenden Zustand, damit sie jegliche Bewegung des Fahrzeugs verhindern kann.
- Parken Sie das Fahrzeug immer in einem offenen und ordentlich gelüfteten Raum.
- Halten Sie die Lautstärke innerhalb des Fahrzeugs auf einem relativ geringen Niveau, damit Sie alles hören können, was sich außerhalb des Fahrzeugs zuträgt.
- Unternehmen Sie im Fahrzeug nichts, was Ihre Aufmerksamkeit von der Steuerung ablenken würde.

NAVITEL s.r.o. erklärt hiermit, dass NAVITEL 777 TRUCK mit der Richtlinie RED 2014/53/EU kompatibel sind.

Der vollständige Text der Konformitätserklärung ist unter folgender Internetadresse verfügbar:

https://navitel.cz/de/declaration_of_conformity

Technische Parameter

DE

Parameter des Systems	
Prozessor	MStar MSB2531 800 MHz, Cortex-A7
RAM-Speicher	128 MB, DDR3
Einschub für externen Speicher	MicroSDHC, bis 32 GB
Betriebssystem	Linux
Grundparameter	
Display	7" LCD, 800×480
Lautsprecher	8 Ohm / 1,5 W
Batterietyp	1600 mAh, wiederaufladbar
GPS-Parameter	
GPS	MSR2112 32PIN-QFN
Frequenz	1,575 GHz
Anzahl der Kanäle	66 Kanäle (Positionssuche) / 22 Kanäle (Überwachung)
C/A CODE	1,023 Frequenz des Chips (MHz)
Empfindlichkeit	-165 dBm

Genauigkeit der Positionsbestimmung	10 m, 2D RMS; 5 m 2D RMS, Unterstützung WAAS
Geschwindigkeit	0,1 m/s
Erneuerungsfrequenz	1 Hz
Erneuerungszeit	0,1 s
Heißstart	2 s (autonom)
Warmstart	32 s (autonom)
Kaltstart	35 s (autonom)
Maximale Meereshöhe	18.000 m
Max. Geschwindigkeit	515 m/s
Antenne	interne keramische Antenne; 18,4 mm × 18,4 mm × 2 mm
NMEA	NMEA 0183 Standard v3.01
Übertragungs geschwindigkeit	115.200 b/s
Port	COM1

Bemerkung: Die Eigenschaften des Geräts und dessen äußeres Aussehen kann der Hersteller ohne vorherige Bekanntgabe ändern.

Einleitung

Navitel Navigator ist eine multifunktionale Offline-Navigationsanwendung für eine effektive Suche von Strecken und deren Planung. Die Funktion des Programms besteht primär in der Bestimmung und der Anzeige der aktuellen Position auf der Karte, der automatischen und manuellen Einstellung von Streckenpunkten, der Suche von Objekten, der Berechnung und Anzeige von Informationen über den Weg und in einer ganzen Reihe weiterer Sachen.

DE

Benutzerschnittstelle des Programms

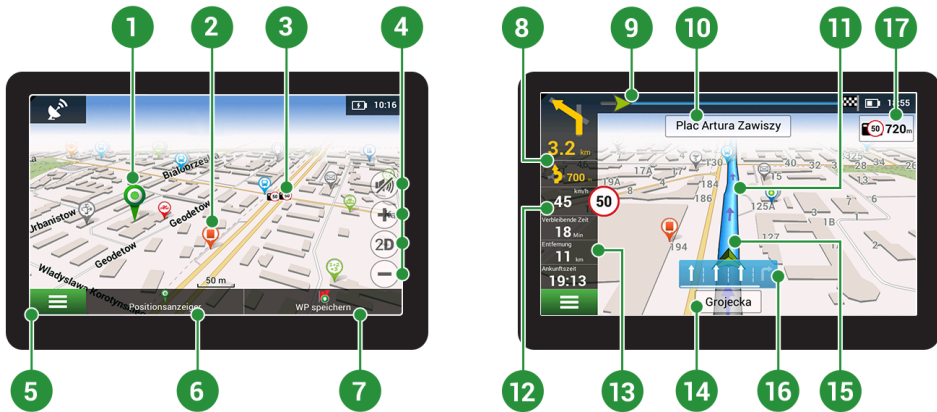

DE

1	Punkt auf der Karte	Ein kurzes Antippen auf die Karte bezeichnet einen beliebigen Punkt, mit dem weitere Handlungen, „Positionsanzeiger“ und „WP speichern“ durchgeführt werden können.
2	Interessenpunkte	Das ist ein Beispiel der Anzeige von Interessenpunkten (POI) im Programm. Verschiedene Kategorien von Interessenpunkten werden mittels verschiedener Icons abgebildet. Es existieren viele verschiedene Icons für konkrete Interessenpunkte, z.B. Einkaufszentren, Geschäfte von Handelsketten, Tankstellen usw.
3	SPEEDCAM	Das ist ein Beispiel, wie auf der Karte Icons mit der Funktion SPEEDCAM angezeigt werden. Es handelt sich um spezielle Punkte auf der Karte, deren Sinn es ist, vor Geschwindigkeitsmesskameras, Radarfallen, gefährlichen Kreuzungen, Verzögerungstreifen und weiteren Arten potentieller Hindernisse auf der Straße zu warnen.
4	Kartentasten	Das sind Tasten für die Bedienung des Anzeigetyps der Karte (2D/3D), den Maßstab der Karte und die Einstellung der Lautstärke.
5	Hauptmenü	Durch Anklicken dieser Taste öffnet sich das Hauptmenü des Programms.
6	Positionsanzeiger	Diese Taste ist nur verfügbar, wenn auf der Karte irgendein Punkt ausgewählt ist. Durch das Anklicken dieser Taste öffnet sich der Bildschirm „Meine Route“, wo Sie mit dem ausgewählten Punkt verschiedene Operationen durchführen können.
7	WP speichern	Diese Taste ist nur verfügbar, wenn auf der Karte irgendein Punkt ausgewählt ist. Durch das Anklicken dieser Taste wird der ausgewählte Punkt als Streckenpunkt gespeichert.
8	Nächstes Manöver	Die Anzeige der Entfernung zu den nächsten zwei Manövern. Durch das Anklicken dieses Symbols öffnet sich ein Dialogfenster, wo es möglich ist, verschiedene Einstellungen der Konfiguration durchzuführen.
9	Indikator des Verlaufs	Der Indikator zeigt den gefahrenen und restlichen Teil der Strecke an.

10	Straße nach dem Manöver	Name der Straße nach dem Manöver. Unter bestimmten Bedingungen wird im Feld der Straße nach dem Manöver an Stelle des Namens der Straße der nächste Fahrstreifen angezeigt.
11	Strecke	Aktive Strecke.
12	Geschwindigkeit	Die Geschwindigkeitsbegrenzung wird neben der aktuellen Geschwindigkeit angezeigt. Das Programm wird den Fahrer benachrichtigen, falls Verkehrsverstöße auftreten - orangefarbiger Block für die eingestellte Geschwindigkeit (standardmäßig 10 km / h), rot für die eingestellte Übergeschwindigkeit. Es ist möglich, die Geschwindigkeitsstufe für orange Benachrichtigungen bis zu 30 km / h im Abschnitt Warnungen der Einstellungen festzulegen.
13	Informationsfeld	In der Ausgangseinstellung wird die Information über die restliche Fahrzeit, die Entfernung bis zum Ziel und die geschätzte Fahrzeit bis zum Ziel angezeigt. Die Auswahl der angezeigten Angaben kann in der Einstellung des Programms geändert werden.
14	Aktuelle Straße	Name der aktuellen Straße (nur in dem Fall einer Verbindung mit Satelliten aktiv). Wenn die Karte keine Informationen über den Namen der aktuellen Straße enthält, wird an Stelle dessen die Fahrtrichtung (Nord, Süd, West, Ost) angezeigt.
15	GPS-Zeiger	Zeigt die aktuelle Position des Geräts an, wenn der GPS-Empfänger eingeschaltet ist.
16	Indikator für Manöver	Beim Überfahren von Straßen mit zwei oder mehr Spuren zeigt dieser Indikator Informationen über das zulässige Manöver an der nächsten Kreuzung oder am nächsten Wendepunkt an; Fortschrittsbalken unter dem Indikator zeigt die Entfernung an, die dem beschriebenen Manöver verbleibt.
17	Straßenverkehrsordnung	Auf der rechten Seite des Displays zeigt das Programm den Abstand zu den nächsten Fahrvorschriften an. Beim Anfahren zeigt das Programm den Countdown bis zur nächsten Kamera, Verkehrszeichen oder Markierung an.

Strecke zu einem auf der Karte gewählten Punkt

DE

Sie können eine Strecke zu einem in der Karte bestimmten Punkt planen lassen. Die aktuelle Position des Geräts wird als Ausgangspunkt der Strecke verwendet. Durch das Anklicken in der Karte bezeichnen Sie einen bestimmten Punkt, wählen den „Positionsanzeiger“ [1] aus und klicken auf die Möglichkeit „Los!“ [2]. Das Programm wird 3 alternative Routen anbieten mit übersichtlichen Fahrtstrecken und Fahrtzeiten bis zum Zielpunkt anbieten [3]. Wählen Sie die Route und drücken Sie „Los!“ zu folgen die Strecke.



Abb. 1



Abb. 2



Abb. 3

Strecke zu einer konkreten Adresse

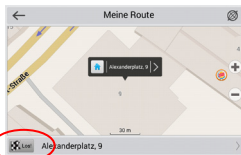
Wenn Sie eine Strecke zu einer konkreten bekannten Adresse finden möchten, drücken Sie „Menü“ [4] > „Suchen“ [5] > „Adresse“, danach drücken Sie die Taste „Auswahl Land“ [6]. Geben Sie die Bezeichnung des Staats ein [7]. Durch das Drücken des Icons im rechten oberen Teil des Bildschirms verdecken Sie die Tastatur. Wählen Sie das Land aus [8]. Die Möglichkeiten „Auswahl Stadt“, „Auswahl Straße“ und „Auswahl Gebäude“ werden immer erst dann aktiviert, wenn Sie die vorangegangenen Felder ausfüllen [9]. Nach der Eingabe aller Angaben wird das Objekt auf dem Bildschirm angezeigt [10]. Drücken Sie auf „Los!“. Drücken Sie die Taste „Los!“. Das Programm wird 3 alternative Routen anbieten [11]. Jetzt können Sie die Strecke fahren [12].

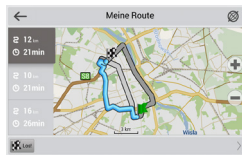

Abb. 4



Abb. 5



Abb. 6



Abb. 7



Abb. 8



Abb. 9

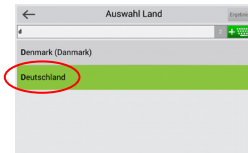

Abb. 10



Abb. 11

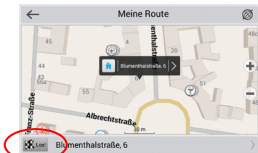

Abb. 12

Manuelle Einstellung aller Streckenpunkte

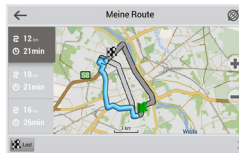
DE

Wenn Sie eine Strecke so planen möchten, dass Sie manuell den Ausgangspunkt sowie Zielpunkt bestimmen möchten, kennzeichnen Sie zuerst den Punkt auf der Karte, wo Sie beginnen möchten, und durch Drücken der Taste „Positionsanzeiger“ [1] gehen Sie auf den Bildschirm „Meine Route“. Klicken Sie auf das Informationsfeld im unteren Teil des Bildschirms [2]. Auf dem Bildschirm „Eigenschaften“ [3] drücken Sie die Taste „Start einstellen“. Das Programm fordert Sie zum Ausschalten des GPS-Empfängers auf. Der Punkt wird auf der Karte als Ausgangspunkt gekennzeichnet. Danach wählen Sie auf der Karte den Zielpunkt: kennzeichnen Sie den Punkt durch Anklicken auf der Karte, danach drücken Sie die Taste „Positionsanzeiger“ [4] und letztendlich drücken Sie auf dem Bildschirm „Meine Route“ die Taste „Los!“ [5]. Das Programm wird 3 alternative Routen anbieten. Wählen Sie die Route und drücken „Los!“ [6].



Abb. 1



Abb. 2

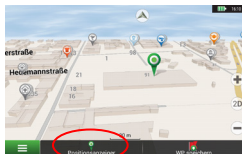

Abb. 3

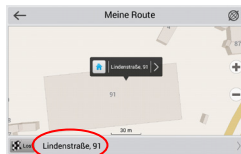

Abb. 4

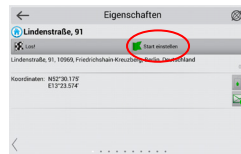

Abb. 5

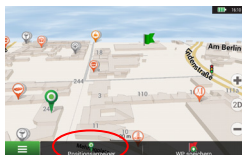

Abb. 6

Frachtnavigation

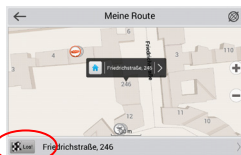
Das Programm Navitel Navigator bietet einen erweiterten Satz von Einstellungen für die Routenführung schwerer Fahrzeuge. In den Programmeinstellungen können Sie bereits installierte Transportarten auswählen, z. B. „Van“, „Schwerlastwagen“ und „Lkw“, für die die Gewichts- und Größenmerkmale bereits registriert sind, oder „Custom TRUCK“, deren Parameter kannst du selbst einstellen. Das Programm erstellt alternative Routen unter Berücksichtigung von Straßenbeschränkungen für eine bestimmte Transportart, die es Ihnen ermöglichen, frei zu Ihrem Ziel zu reisen und die Reisezeit zu verkürzen.

DE

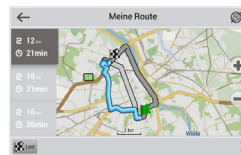

Abb. 1



Abb. 2

Navitel Navigator Update Center

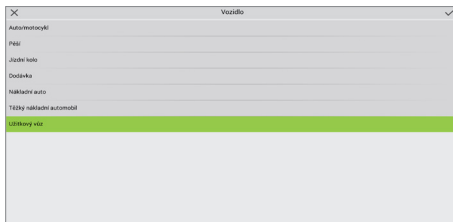
DE

Wenn Sie Karten und Anwendungen aktualisieren möchten, eventuell neue Karten kaufen möchten, können Sie ein spezielles Programm nutzen, das gerade für diese Zwecke erstellt worden ist. Das Programm können Sie sich in der Sektion „Downloads“ auf der offiziellen Internetseite von NAVITEL® herunterladen. Die Vorgehensweise der Arbeit mit dem Programm beschreiben die unten aufgeführten Anweisungen.

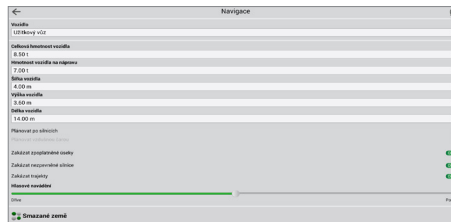
1. Installieren Sie die Aktualisierungsverwaltung für Navitel Navigator auf Ihrem PC.
2. Schließen Sie Ihr Gerät an den PC als USB-Flash-Laufwerk / Massenspeicher.
3. Starten Sie die Aktualisierungsverwaltung für Navitel Navigator [1].

Wenn das Gerät richtig angeschlossen ist, wird es vom Programm erkannt.

4. Wenn Aktualisierungen verfügbar sind, werden Sie von der Aktualisierungsverwaltung für Navitel Navigator darauf hinweisen, dass Sie Ihren Navitel Navigator und/oder die Karten aktualisieren sollten [2].



Abb. 1



Abb. 2

Denken Sie daran, dass Ihre alten Karten während des Aktualisierungsvorgangs gelöscht werden. Betätigen Sie die Taste „Aktualisieren“ und dann „OK“ um fortzufahren.

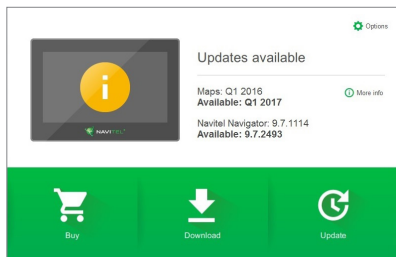
5. Die Aktualisierungsverwaltung für Navitel Navigator wird die Aktualisierungen herunterladen und auf Ihrem Gerät installieren.
6. Nach der erfolgten Aktualisierung können Sie zusätzliche Karten durch Betätigen von „Herunterladen“ oder „Kaufen“ herunterladen bzw. kaufen [3].
7. Um Karten herunterzuladen, wählen Sie gewünschte Karten(n) und betätigen Sie „OK“ [4].

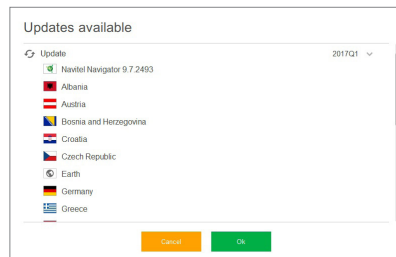

Abb. 3



Abb. 4

8. Um eine Karte zu kaufen, setzen Sie das jeweilige Optionsfeld der Karte aktiv, die Sie kaufen möchten. Dann wählen Sie die Abonnementdauer und die Taste „Kaufen“ betätigen [5, 6].

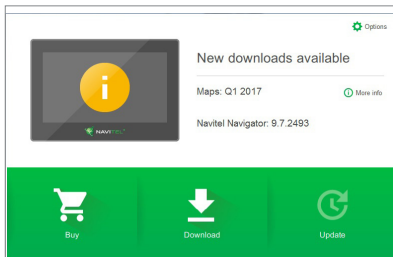
DE

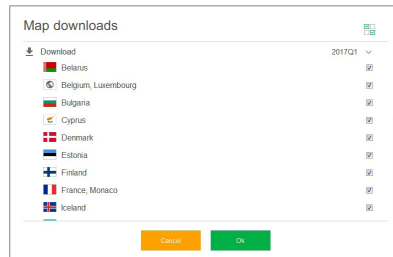

Abb. 5



Abb. 6

9. Starten Sie die Anwendung Navitel Navigator auf Ihrem Gerät.

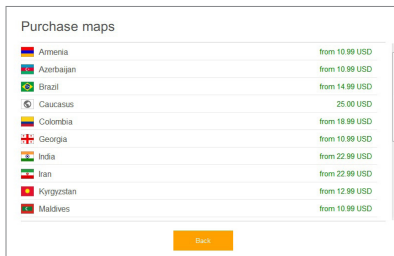
Seadme paigutus

1. Lüliti.
2. Kuvar.
3. Mikrofon.
4. Reset nupp.
5. Stylus.
6. Mini-USB port.
7. Hoidik (esiklaasil) autos kasutamiseks.
8. microSD slot.
9. 3.5 mm kõrvaklappide konnektor.

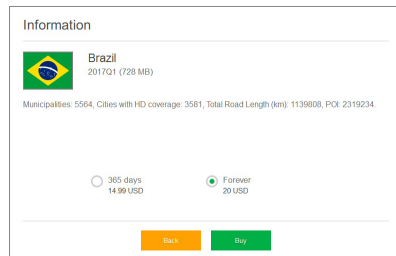
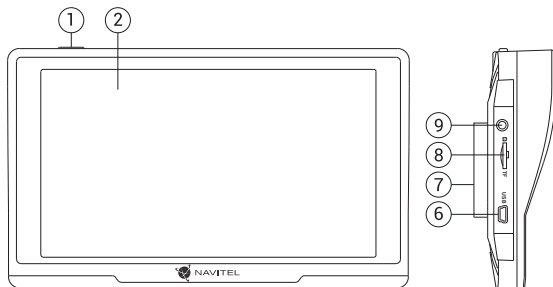

EE

Pakendi sisu

NAVITEL E777 TRUCK personaalne navigatsiooniseade

Hoidik (esiklaasil) autos kasutamiseks

Stylus

Autolaadija 12/36 V

Mini-USB — USB kaabel

Käesolev kasutusjuhend

Garantiikaart

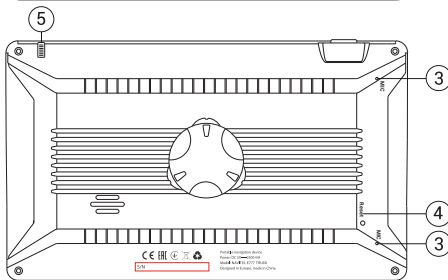

Ohutusjuhend

1. Kõik seadistused, mida soovite kohandada, tehke enne sõidu alustamist. On väga ohtlik manipuleerida seadet ja seadistada seda sõidu ajal. Kui teil on vaja muuta navigatsiooni seadistust või seadme parameetreid, peate sõiduki parkima ohutus kohas kooskõlas liikluseeskirjadega.
2. Enne sõidu alustamist, tutvuge planeeritud marsruudiga. Kui te ei kuule häälejuhist ning tahate orienteeruda vaadates kuvarit, siis veenduge eelkõige, kas liiklustingimused maanteel võimaldavad seda teha turvaliselt.
3. Ei saa välistada, et navigatsiooni andmed ning häälejuhistid sattuvad vastuollu tegelike sõidutingimuste või transpordi eeskirjadega. Peate alati pöörama oma tähelepanu liiklustingimustele maanteel, liiklusmärkidele ning jalakäijatele.
4. Ärge kunagi kasutage navigatsiooni instrumendina, et mõõta kiirust või sõidetud kaugust.
5. Satelliitsignaali vastuvõtmine võib olla mitmesugune olenevalt seadistuskohast sõidukis. Signaali kvaliteet võib olla halvem tunnelis, kõrgete ehituste lähedal või tiheda ehitusega aladel. Samuti võib vastuvõetava signaali kvaliteedile mõju avaldada ilmastikutingimused, nagu näiteks tugev udu.
6. On võimalik, et GPS signaali pole võimalik püüda elektromagneetilise seadme läheduses või ehituste siseruumides.
7. Kui te pole seadet kasutanud pikemat aega, toimub asukoha määramine kauem, kuigi GPS püüab kvaliteetset signaali.
8. Pöörake tähelepanu sellele, kuhu seadme installeerite. Ärge installeerige seadet kohtadesse, kus nad võiksid segada airbagi aktiveerimisel või takistada vaadet maanteele.
9. Hoidiku kinnitamisel esiklaasile veenduge, et klaasi pind oleks puhas. Hoidiku kinnituskohas ei tohi olla tolmu ega mustust, hoidiku imikinnituse all ei tohiks olla mingeid mulle, mis võiksid mõjuda negatiivselt kinnituse vastupidavust. Seadmele ja teistele esemetele kahju tekitamise eest vastutab ainult kasutaja ning sellesse pole arvestatud garantiid.
10. Ärge jätke seadet pikaajaliselt otse päikese kätte ning kõrge temperatuuriga kohtadesse. Aku ülekuumenemine võib põhjustada plahvatust.
11. Ärge hoidke seadet niiskuse käes ning kiire temperatuuri muutustega kohta sellepärast, et seadmes võib toimuda vee kiire kondensatsioon ning selle kahjustus. Kui seade on seatud niiskuse kätte, ärge seda sisse lülitage niikaua, kuni ese on täiesti kuivaks saanud.
12. Kõrvalised isikud ei tohi seadmega tegeleda, paranadada ega ka avada katet, sest niisugune tegevus võib tekitada vale seadme funktsioneerimise ning ekstreemsetel juhtudel võib

tekitada kahju. Mis tahes seadme muudatusi võib teostada ainult kvalifitseeritud personal.

13. Seadet toidetakse sisseehitatud aku abil Li-Pol, mis võib plahvatada või eraldada toksilisi aineid, kui sellega käia ümber ebasobival viisil. Ärge laske seadmel toimida füüsilisi lööke ning ärge kasutage seda plahavatsuhtlike vedelike või gaasi lähedal.
14. Veenduge, et koht, kus seadet laetakse laadimisadapteri abil, küllaldaselt tuulutatud kohas, sest laadimisel vabaneb palju soojust. Ärge katke adapterit paberi või muu esemega, mis võiks halvendada õhu liikumist.
15. Kuvari ning muude osade puhastamisel ärge liialt suruge peale. Puhastamisel ärge kasutage paberist taskurätikuid ega ka muid kõvemaid materjale, mis võiksid seadet kraapida. Kasutage selleks ainult pehmet lappi.
16. Töörežiimil lubatud ümbritseva õhukeskkonna temperatuur: 0...+35 °C. Hoiustamistemperatuur: +5...+45 °C. Suhteline õhuniiskus: 5–90% ilma kondensatsioonita (25 °C).

Seadme kasutamine sõidukis

Esiklaasil olev hoidik ning akulaadija on pakendi osa koos tarnitud tootega.

Hoidik esiklaasile

TÄHELEPANU! Valige hoidiku kinnituskohta väga hoolikalt. Hoidikut ei tohi paigaldada niimoodi, et see piiraks juhi väljavaadet sõidukist. Kui sõiduki esiklaas on tagatud soojendusega või UV kiirguse kaitse süsteemiga, võib see halvendada vastuvõetava signaali kvaliteeti.

Hoidiku seadistamine esiklaasil

Eelkõige eemaldame imuri kinnitusest kaitsekile. Seejärel leiame hoidiku kinnitamiseks sobiva koha. Veenduge, et valitud kohas poleks üldse tolmu ning ka niiskust. Seejärel kinnitage imur esiklaasile. Tavalistes oludes hoiab imur seadet turvaliselt. Kui aga jätate imuri klaasile üle öö, võib hoidiku kinnitusvõime niiskuse kondenseerumise tõttu väheneda seoses temperatuuri üldise langemisega. Selletõttu soovitame eemaldada seadme ning hoidiku esiklaasilt, et vältida seadme ja hoidiku võimaliku rikkumist.

Vead ja vigade eemaldamine

Seade ei tööta

- Kontrollige, kas seade on laetud. Juhul kui seade pole laetud, ühendage see toiteallikaga ja oodake vähemalt 5 minutit.
- Suruge lülitit vähemalt 8 sekundi jooksul.
- Vaatamata sellele, et seade on laetud, ühendage see toiteallikaga ja proovige seadet uuesti käivitada.
- Kui seade ei tööta ka pärast laadimist, pöörduge meie klienditoe või ükskõik missuguse sertifitseeritud teeninduskeskuse poole.

Seade lülitub kohe peale sisselülitamist uuesti välja

- Võib olla, et aku seade on ainult väga vähe laetud. Niisugustel puhkudel süsteem lülitub automaatselt välja. See aitab vältida aku täiesti tühjaks saamist, mis võib põhjustada andmete kaotamist. Enne kui teete järgmise seadme sisselülitamiskatse, laske sellel vähemalt 5 minutit laadida ja tööd jätkates jätke seadme adapter vooluvõrguga ühendusse.

Kiire aku tühjenemine

- Jahedas keskkonnas tühjeneb aku palju kiiremini.

Aku ei lae

- Kontrollige, kas adapter on ühendatud vooluvõrku.
- Veenduge, et kasutate vooluvõrgus adapterit, mis kuulub sellele seadmele, mingil juhul ärge kasutage muu seadme adapterit.
- Võib juhtuda, et väga kuumas kliimas aku ei alusta laadimist.

Heli ei toimi

- Kontrollige programmi seadistust, kas heli on sisse lülitatud.
- Veenduge, kas heli seadistus pole liiga madalal.

Seade ei tunne ära microSD mälukaarti

- Veenduge, et kaart on täielikult surutud õigesse süvendisse ning asub tagatud asendis.
- Kontrollige, kas kaart pole kogematta sisestatud vastupidi.
- Kontrollige, kas kaart pole vigastatud. Proovige seda kasutada teises seadmes.
- Võtke kaart välja ning sisestage see uuesti. Taaskäivitage seade.
- Tutvuge kaardi juures asuva installeerimisjuhiseiga.

Pole võimalik faile kopeerida

- Kontrollige, kas arvuti ja seade on nõuetekohaselt omavahel loodud.
- Võibolla on mäluaseade täis ning teil tuleb kustutada mittevajalikud failid.

Seadme hooldamine

Nõuetekohane hooldus tagab seadmele selle pikaajalise ning töökindla toimimise

- Ärge jätke seadet kõrge niiskuse- ja temperatuuriga keskkonda.
- Ärge jätke seadet päikese ja UV kiirguse kätte.
- Ärge pange ega laske tilkuda seadme peale mitte midagi.
- Ärge laske seadmel toimida füüsilisi lööke, näiteks hoope või kukkumist.
- Ärge jätke seadet niiskuse ja kiirete temperatuuri muutuste kätte sellepärast, et niimoodi võib vesi seadmes kondenseeruda ning seda kahjustada. Kui seade asus niiskes keskkonnas, siis ärge seda nii kaua sisse lülitage, kuni pole täielikult kuivanud.
- Seadme kuvarit võib väga kergesti ära kriipida. Ärge puutuge kuvarit teravate esemetega. Kuvari kriimustusi võite kaitsta kaitsekilega.
- Ärge kunagi puhastage sisselülitatud kuvarit. Puhastamisel kasutage ainult puhast lappi.
- Ärge kasutage kuvari puhastamisel paberrätikuid ega käterätikuid.
- Ärge püüdke ise seadet demonteerida, parandada ega kohandada, sest niimoodi võite endale põhjustada vigastusi või lõppkokkuvõttes seadmele tekitada talitlushäireid. Samuti muutuks garantii kehtetuks.

Ohutu liiklemine

- Seadme funktsioonide ohutu kasutamise tagamiseks ärge unustage jälgida liikluseeskirja nõudeid. Lisaks sellele olge sõiduki juhtimisel mõistlik, kuna juhtimisel peate arvestama ohufaktoriga arvestamist.
- Käesolevad reeglid tulenevad esmajärjekorras ohust tekitada kahju kolmandate isikute elule või tervisele, nende varale või koduloomadele ning lõpptulemusena kahjustada elukeskkonda.
- Kui peatate sõiduki, kasutage alati parkimispidurit. Hoidke parkimispidurit korrapäraselt toimivas seisundis, et hoida ära sõiduki igasuguse iseliikumise võimaluse.
- Parkige sõidukit avatud ja hästituulutatud ruumis.
- Hoidke sõiduki sisemist helitugevust suhteliselt madalal tasemel, et te saaksite kuulda kõike, mis toimub väljapool sõidukit.
- Ärge tehke sõidukis midagi, mis võiks suunata teie tähelepanu mujale.

NAVITEL s.r.o. teatab, et NAVITEL 777 TRUCK on kooskõlas direktiiviga RED 2014/53/EU.

Vastavusdeklaratsiooni täistekst on kättesaadav järgmisel Interneti-aadressil:

www.navitel.cz/ee/declaration_of_conformity

Tehnilised parameetrid

Süsteemi parameetrid

Protsessor	Mstar MSB2531 800 MHz, Cortex-A7
Mälu RAM	128 MB, DDR3
Välise mälu süvend	microSDHC, kuni 32 GB
Sisemine salvestusruum	8 GB
Operatsioonisüsteem	Linux

Põhilised parameetrid

Kuvar	7" LCD, 800×480
Kõlar	8 oomi / 1,5 W
Aku	1600 mAh, taaslaetav aku

GPS parameetrid

GPS	MSR2112 32PIN-QFN
Frequency	1.575 GHz
Kanalite arv	66 kanalit (asukoha otsing) / 22 kanalit (jälgimine)
KOOD C/A	1,023 kiibi sagedus (MHz)
Tundlikkus	-165 dBm

Asendi määramise täpsus	10 m, 2D RMS; 5 m 2D RMS, toetus WAAS
Kiirus	0.1 m/s
Värskendussagedus	1 Hz
Värskenduse aeg	0.1 s
Kuum start	2 s (autonoomselt)
Soe start	32 s (autonoomselt)
Külm start	35 s (autonoomselt)
Maksimaalne kõrgus merepinnast	18 000 m
Maksimaalne kiirus	515 m/s
Antenn	sisemine keraamiline antenn; 18,4 mm × 18,4 mm × 2 mm
NMEA	NMEA 0183 standardne v3.01
Boodikiirus (andmekiirus)	115200 b/s
Port	COM1

Märkus: Seadme omadusi ning selle välimust võib tootja muuta ilma eelneva etteteatamiseta.

Sissejuhatus

Navitel Navigator on multifunktsionaalne offline navigatsiooni rakendus, mida kasutatakse efektiivse marsruudi leidmiseks ning selle planeerimiseks. Programmi funktsioon seisneb peamiselt selles, et määrata kindlaks ning kuvada praegust asukohta kaardil, automaatselt ja käitsi seadistada marsruudi punktid, objektide otsing, väljaarvestused ja teabe kuvamine teede ning paljude muude asjade kohta.



Kasutaja programmiliidesed

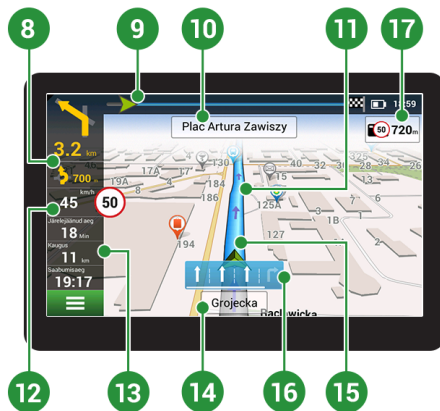

1	Punkt kaardil	Kerge puudutusega kaardil märgistate punkti, mille abil võite korraldada järgmisi tegevusi, „Kursor“ ning „Salvesta WP“.
2	Huvi punktid	See on huvipunktide kuvamise näide (POI) programmis. Erinevad huvipunktid kuvatakse erinevate ikoonide poolt. Eksisteerib palju erinevaid ikooni konkreetse huvipunkti jaoks, näiteks nagu ostukeskus, müügikettide poed, bensiinijaamad jms.
3	SPEEDCAM	See on näide, kuidas kaardil kuvatakse funktsioonidega ikoonid, mis teid hoiatavad kiiruskaamerate, radarite, ohtlike ristmike eest, aeglustite ning muude SPEEDCAM eest. Tegemist on spetsiaalsete kaartide punktidega, mille mõtteks on mitmesuguste potentsiaalsete takistuste äramärkimine marsruudil.
4	Kaardi nupud	Need nupud on kaardi (2D/3D) kontrolltüübi juhtimise kuvamiseks, kaardi mõõtmete ja helitugevuse seadistamiseks.
5	Peamenüü	Klõpsates käesoleval nupul, avaneb programmi peamenüü.
6	Kursor	See nupp on kättesaadav ainult sellisel juhul, kui kaardil on valitud mingi punkt. Klõpsates sellel nupul avaneb kuvaril pilt „Minu marsruut“, kus võite valitud punktiga teha mitmesuguseid operatsioone.
7	Salvestada WP	Käesolev nupp on kättesaadav ainult sellisel juhul, kui kaardil on valitud mingi punkt. Klõpsates sellel nupul salvestate valitud punkti marsruudi punktina.
8	Järgmine manööver	Järgmiste kahe manöövri kauguse indikatsioon. Vajutades sümbolile avate dialoogi akna, kus võite teha mitmeid konfiguratsiooni seadistusi.
9	Toimimise indikaator	Indikaator näitab läbitud ning allesjäävat marsruudi osa.

10	Tänav peale manööverdämist	Tänav nimetus pärast manööverdämist. Teatud tingimustel kuvatakse pärast manöövrit tänav paneelil tänav nimetuse asemel järgmine sõidurada.
11	Marsruut Trasa	Aktiivne marsruut.
12	Kiirus	Tee kiirusepiirang kuvatakse praeguse autokiiruse kõrval. Programm teatab juhile kiiruse kõrvalekaldumise korral - oranži värvipiirkond kindlaksmääratud kiiruse tasemele (vaikimisi 10 km/h), punane kiiruse ületamise väärtuse puhul. Seadistuste jaotises Häired on võimalik seadistada oranži märguande kiiruse tase kuni 30 km/h.
13	Teabepaneel	Algsel seadistamisel kuvatakse teavet allesjäänud teekonna kohta, eesmärgi kaugust ning eeldatavat saabumisaega eesmärgini. Kuvatud andmete valikut saab muuta programmi seadistamisel.
14	Praegune tänav	Praeguse tänav nimi (aktiivne ainult juhtudel kui on ühendatud satelliitidega). Kui kaart ei sisalda teavet praeguse tänav nimetuse kohta, kuvatakse selle asemel sõidu suunda (põhi, lõuna, lää, ida).
15	GPS kursor	Näitab seadme värskendatud positsiooni, juhul kui GPS vastuvõtja on sisse lülitatud.
16	Manööverdämise näitaja	Kahe või enama sõidurajaga teede läbimisel kuvab selle näidu andmed lubatud manöövri lähimast ristmikust või pöördepunktist; Indikaatori all olev edenemisriba näitab kirjeldatud manööverdämiseks jäänud vahemaad.
17	Teede eeskirjad	Kuvariprogrammi paremas servas näitab kaugust, mis jääb lähimasse sõidureeglitesse. Lähenumise korral kuvab programm lähima kaamera, liiklusmärgi või märgistuse taimerit.

Marsruut kaardil valitud punktini

Võite lasta planeerida marsruudi kindlasse kaardil valitud punkti. Käesoleva seadme asendit kasutatakse algse marsruudi punktina. Vajutades kaardil märgistate kindla punkti, valige „Kursor“ [1] ning vajutage antud võimalusel „Navigeeril“ [2]. Kogu marsruut kuvatakse kaardil [3].

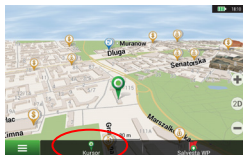

Pilt 1

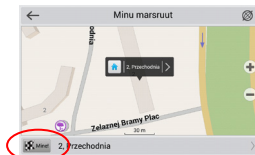

Pilt 2



Pilt 3

Marsruut konkreetse adressini

Kui soovite leida marsruuti konkreetse tuntud adressini, vajutage „Menüü“ [1] > „Otsi“ [2] > „Aadressi järgi“ ning seejärel vajutage nupul „Vali riik“ [3]. Sisestage riigi nimi [4]. Vajutades paremal ikooni ülaosas asuval kuvaril peidate klavatuuri. Valige riik [5]. Võimalustega „Vali linn“, „Vali tänav“ ning „Vali ehitus“ ning aktiveeruvad alati alles siis, kui täidate nende eelnevad alad [6]. Kõikide sisestatud andmetega kuvatakse objekt ekraanil. [7]. Vajutage nimetusel „Navigeeril“. Programm planeerib automaatselt marsruudi käesolevast kohast kuni märgitud adressini [8]. Nüüd võite sõita sellel marsruudil [9].

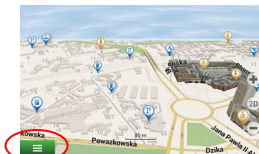

Pilt 1



Pilt 2



Pilt 3



Pilt 4

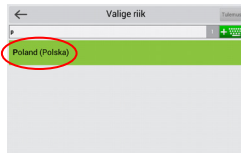

Pilt 5

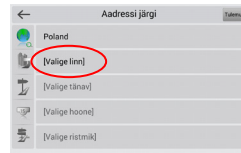

Pilt 6

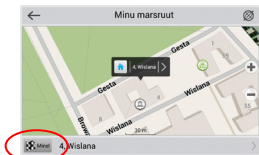

Pilt 7

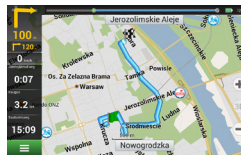

Pilt 8

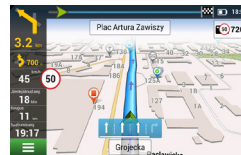

Pilt 9

Kõikide marsruudi punktide käsitsi seadistus

EE

Kui soovite planeerida marsruuti niimoodi, et alg ja eesmärgi punkti määrate käsitsi, märkige eelkõige kaardil punkt, kust tahate alustada, ning vajutades nuppu „Kursor“ [1] minge üle kuvaril „Minu marsruut“. Vajutage kuvari teabepaneeli alumisel osal [2]. Kuvaril „Omadused“ [3] vajutage nupul „Seadistada start“. Programm kutsub teid üles lülitama GPS vastuvõtja välja. Punkt on kaardil märgitud algpunktina. Seejärel valige kaardil sihtmärgi punkti: märkige punkt klõpsates kaardil, seejärel vajutage nupul „Kursor“ [4] ning lõpuks kuvaril „Minu marsruut“ vajutage nupul „Navigeeril!“ [5]. Programm koostab marsruudi [6].



Pilt 1



Pilt 2

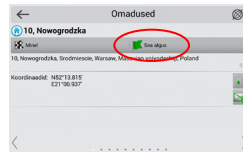

Pilt 3



Pilt 4



Pilt 5

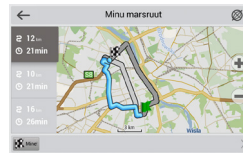

Pilt 6

Kaubaveo navigeerimine

Programm Navitel Navigator pakub raskeveokite marsruutimise jaoks laiendatud seadete komplekti.

Programmi seadistustes saate valida juba paigaldatud transpordiliigid, näiteks "kaubik", "raskeveok" ja "veoauto", mille kaalu- ja mõõtmeomadused on juba registreeritud, või "Kohandatud veok", mille parameetrid on saate ise määrata. Programm koostab alternatiivseid marsruute, võttes arvesse antud transpordiliigi teepiiranguid, mis võimaldavad teil vabalt sihtkohta reisida ja lühendada sõiduaega.

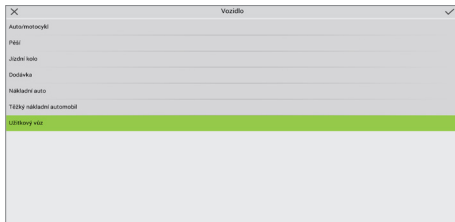

Pilt. 1

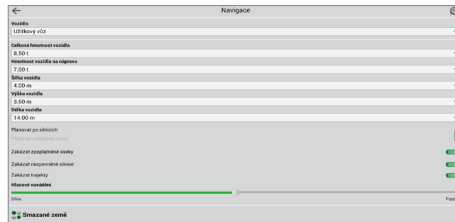

Pilt. 2

Navitel Navigator uuenduste keskus

Navitel Navigator uuenduste keskus on vaba töölaud, mis aitab su GPS-i Navigaatoril. Tööriist on saadaval Windowsi arvutitele.

1. Et käivitada Navitel Navigator uuenduskeskust oma arvutis, vajutage laadi alla nuppu ja järgige ekraanile ilmuvaid juhiseid. Kui seadistus on lõpetatud, käivitub Navitel Navigator uuenduskeskus sinu arvutis.
2. Ühendage oma navigeerimisseade arvutiga USB-kaabli abil.
3. Kui seade on korralikult ühendatud, tuvastab programm selle automaatselt. Kui programm ei käivitu, siis tuntakse teie navigeerimisseade ära kui eemaldatavat osa või USB massmälu [1].
4. Tööriist kuvab saadaolevad kaardid ja tarkvara uuendused [2].

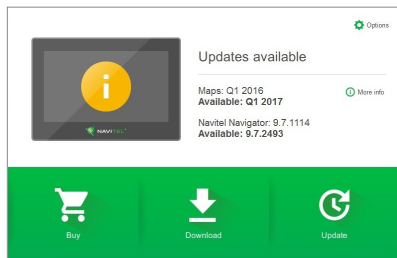

Pilt. 1

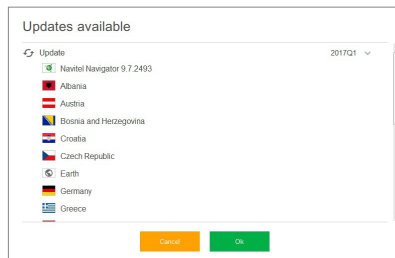

Pilt. 2

5. Uuenduste kohta lisateabe saamiseks klõpsake valikut Värskenda [3]. Värskenduste alla laadimiseks ja installimiseks klõpsake OK [4]. Soovituslik on tarkvara esmalt uuendada, kuna uusim kaadiprogramm jookseb tavaliselt uusima tarkvara versiooni alt kõige paremini.

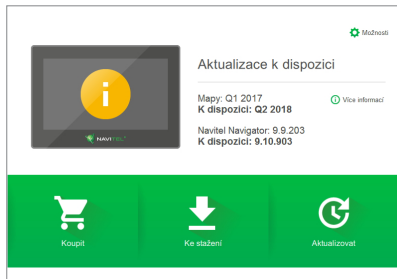

Pilt. 3

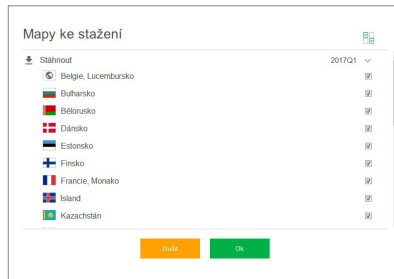

Pilt. 4

6. Allalaadimiseks saadaval olevate kaartide täieliku loendi vaatamiseks klõpsake valikul Laadi alla.

7. Klõpsake nupul Osta ja valige riigi kaart või kaardipakett, mida soovite osta [5]. Valige 1 kahest valikust- 1-aastane tellimus või piiramatu versioon [6]. Laadige alla ostetud kaarte.

EE

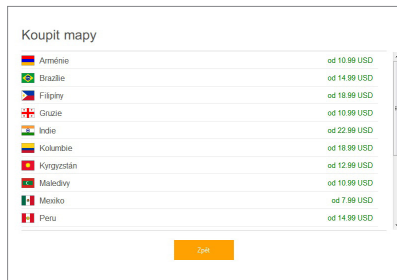

Pilt. 5

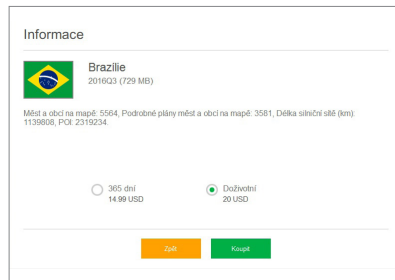

Pilt. 6

8. Tarkvara ja kaardid on nüüd ajakohased. Ühendage oma navigatsiooniseade lahti.

Device Layout

1. On/Off button.
2. Display.
3. Microphone.
4. Reset button.
5. Stylus
6. Mini-USB port.
7. Car holder (windscreen)
8. MicroSD slot.
9. 3.5 mm mini jack audio connector.

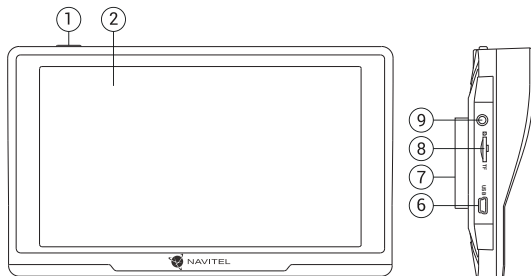

Package Contents

NAVITEL E777 TRUCK Personal Navigation Device

Car holder (windscreen)

Stylus

Car charger 12/36 V

Mini-USB — USB cable

User manual

Warranty card

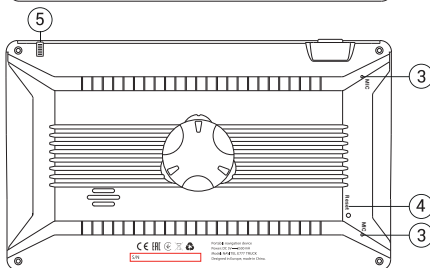

Safety Information

- EN**
1. Adjust all the settings required before starting to drive. It is extremely dangerous to manage the device and configure its settings while driving. If you need to modify the navigation settings or device parameters, you should park your car in a safe place in accordance with the driving regulations.
 2. Familiarize yourself with the planned route before moving off. If you happen to miss a voice prompt and you need to take a look at the display to catch up, make sure the road conditions are safe enough for that.
 3. It is possible that the navigation data and voice prompts don't match the real road conditions or driving regulations. You should always pay particular attention to the road conditions, road signs, and pedestrians.
 4. Do not use the navigator as a tool for precise measurement of speed and covered distance.
 5. Quality of satellite signal reception may vary depending on the position of the device in the vehicle. Quality of the signal may suffer inside a tunnel, near multi-storey buildings, or in a densely built up area. Certain weather conditions, such as heavy mist, may cause a negative effect on reception quality of the signal.
 6. It is possible that the GPS signals cannot be received close to where an electromagnetic source is situated or inside buildings.
 7. If you have not used the device for a long period, it will take significant amount of time to locate your position even if the GPS receiver is getting good signal.
 8. Pay particular attention to the place where you intend to install the device. Do not install the device in places where it may interfere with operation of safety bags or block the road view.
 9. When attaching a holder to the windscreen of your car, pay attention to surface cleanliness. The area should be clear of dust, dirt, and other impurities, there should also be no bubbles under the vacuum cup since it may affect holding strength. Any damages of the device and other objects inside the vehicle caused by detachment of the holder are sole responsibility of the user and are not covered by the warranty certificate.
 10. Do not subject the device to the long-term exposure to sunlight and high temperatures. Battery overheating may cause explosion.
 11. Do not expose the device to moisture and quick temperature changes as it may result in water condensation within the device and cause damage. If the device has been exposed to moisture, do not switch it on until it is completely dry.
 12. Independent intervention, modification, and opening of the case are prohibited as it may result in the device working incorrectly and in extreme cases can cause damage. Any alterations to the device must be carried out by qualified personnel.

13. The device takes its power from the built-in Li-Pol battery, which can explode or release toxic substances if exploited in an inappropriate way. Do not subject the device to physical impact nor use it close to explosive liquids or gases.
14. Ensure normal ventilation conditions for the power adapter during charging since a lot of heat is released in the process. Do not cover the adapter with paper or other objects that may worsen ventilation.
15. Do not apply too much force when cleaning the display and other parts of the device. Do not use paper napkins or any hard material that can scratch the device for cleaning. Use soft cloth only.
16. Permissible ambient temperature in operating mode: 0 to +35 °C. Storage temperature: +5 to +45 °C. Relative humidity: 5% to 90% without condensation (25 °C).

Using Device in Vehicle

Windscreen holder and battery charger are delivered as part of the product package.

Windscreen holder

ATTENTION! Carefully select a place to attach the holder. Do not attach the holder to the windscreen in a way that limits the driver's line of sight. If the car windscreen contains a built-in heating system or UV protection, the quality of signal reception may be lower than usual.

Setting up the windscreen holder

First remove the protective layer from the vacuum cup. Then, select an appropriate place to attach the holder. Make sure the area is clear of dust, dirt, and moisture, and then secure the vacuum cup on the windscreen. Under normal operating conditions, the vacuum cup holder locks the device well. However, if you leave it there overnight, the holding strength may get weaker as a result of moisture condensation due to temperature fall. For this reason, in order to prevent the device and holder from being damaged, it is recommended to remove the device and holder from the windscreen.

Errors and Troubleshooting

Device does not work

- Check whether the device is charged or not. In case the device is not charged, connect the power supply and wait at least 5 minutes;
- Press and hold the power button for at least 8 seconds;
- Even if the device is charged, connect the power supply and try to start the device again;
- If the device does not work even after recharging, contact our support team or any certified service center.

Device shuts down immediately upon startup

- It is possible that battery charge of the device is critically low. In such cases, the system shuts down automatically in order to prevent complete discharge of the battery, which may result in data loss. Before attempting to turn the device on again, charge it for at least 5 minutes, and keep the adapter plugged during subsequent operation of the device.

Fast battery discharge

- The battery discharges much faster in cold environment.

Battery does not get charged

- Check whether the adapter is connected to a socket;
- Make sure that you use the default power adapter and not the adapter of another device;
- It is possible that battery does not get charged in very hot climate.

Sound does not work

- Make sure the sound is turned on in the program settings;
- Make sure the volume is not too low.

Device does not recognize the microSD card

- Make sure the card is fully inserted into the correct slot until it is locked into place;
- Check that the card is not inserted the wrong way around;
- Check if the card is damaged. Try to use it in another device;
- Re-insert the card. Reboot the device;
- See the installation manual provided with your card.

Cannot copy files

- Check that the connection between your PC/laptop and the device was established properly;
- The device memory may be overflowing and requires deleting unnecessary files.

Device Maintenance

Proper maintenance of the device ensures its long and reliable operation

- Do not keep the device in high humidity and hot conditions;
- Prevent the device from being exposed to sun and UV light;
- Do not put or drop anything on top of the device;
- Do not subject the device to physical impacts such as hits and drops;
- Do not subject the device to moisture and quick temperature changes as it may result in water condensation within the device and cause damage. If the device has been exposed to moisture, do not switch it on until it is fully dried out;
- The display of the device is very sensitive to scratches. Avoid touching the display with sharp objects. You can use a protective layer to prevent the display from scratching;
- Never clean the display when the device is on. When cleaning, use soft cloth only;
- Do not use paper napkin or towels for cleaning the display;
- Do not try to disassemble, fix, or modify the device on your own as it may be dangerous for your health as well as result in incorrect operation of the device. This will also cause termination of the warranty.

Safe Driving

- To safely use the device's functions, please, make sure to follow traffic regulations. Moreover, please, remember the general rules of treating your vehicle like a potentially dangerous object;
- In the first place, these rules are determined by the risk of causing harm to the life or health of third parties, damaging their possessions and pets, and harming the environment;
- Whenever you stop the vehicle, always use the parking brake. Keep the parking brake well functioning so that it is able to prevent the car from any movement;
- Always park your vehicle in an open and well ventilated area;
- Keep the sound in the vehicle relatively low so that you can hear everything that happens outside the vehicle;
- Do not carry out any operations in the device that could possibly distract you from driving.

NAVITEL s.r.o. hereby declares that the device NAVITEL 777 TRUCK is compatible with the European directive RED 2014/53/EU.

The full text of Declaration of conformity is available at the following internet address:

www.navitel.cz/en/declaration_of_conformity

Technical Specification

System Specification

CPU	MStar MSB2531 800 MHz, Cortex-A7
RAM	128 MB, DDR3
External slot	microSDHC up to 32 GB
Operating system	Linux

Basic parameters

Display	7" LCD, 800×480
Speaker	8 Ohm / 1.5 W
Battery type	1600 mAh, rechargeable

GPS parameters

GPS	MSR2112 32PIN-QFN
Frequency	1.575 GHz
Channel Qty	66 channels (search positioning) / 22 channels (tracking)
C/A CODE	1.023 MHz chip rate
Sensitivity	-165 dBm

Location accuracy	10 m, 2D RMS; 5 m 2D RMS, WAAS enable
Rate	0.1 m/s
Update frequency	1 Hz
Renew time	0.1 s
Hot start	2 s (Autonomous)
Warm start	32 s (Autonomous)
Cold start	35 s (Autonomous)
Max altitude	18,000 m
Max rate	515 m/s
Antenna	Internal ceramic antenna; 18.4 mm × 18.4 mm × 2 mm
NMEA	NMEA 0183 standard v3.01
Baud rate	115,200 bps
Port	COM1

Note. Characteristics of the device and its external appearance can be modified by the manufacturer without preliminary notification.

Introduction

Navitel Navigator is an offline multifunctional navigation application used for efficient route search and planning. Key tasks of the program are identification and display of current position on the map, automatic and manual setting of route points, object search, calculation, display of travel information, and many other things.

EN

Program Interface

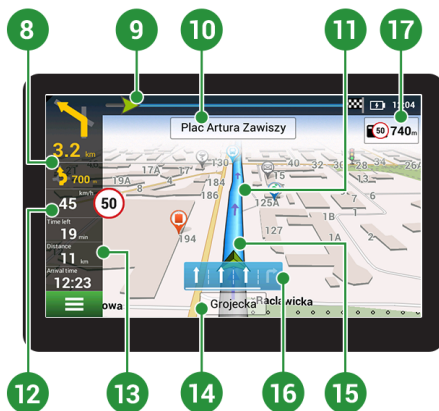

1	Point on the map	Short tapping on the map marks the point for further operations with it, "Cursor" and "Save WP".
2	POI	This is an example of how points of interest (POI) are displayed in the program. Different categories of POI have different icons. There is a large variety of icons for particular POIs such as shopping centers, brand shops, gas stations etc.
3	SPEEDCAM	This is an example of how icons of the SPEEDCAM function are displayed on the map. Speedcams are special marks on the map that are meant to warn about speed cameras, radars, dangerous crossroads, speed bumps, and other types of potential obstacles on the road.
4	Map buttons	These are the buttons for controlling the map view modes (2D/3D), map scale, and volume settings.
5	Main menu	Tapping this button will open the main menu of the program.
6	Cursor	This button becomes available only when a point is selected on the map. Tapping this button will open the "My route" screen, where you can carry out various operation with the selected point.
7	Save WP	This button becomes available only when a point is selected on the map. Tapping this button will cause the selected point to be saved in the form of a waypoint.
8	Upcoming maneuver	The indication of the distance to the next two upcoming maneuvers. Tapping the sign opens a dialog box with a number of configuration settings.
9	Progress bar	This bar indicates the elapsed and remaining part of the route.

10	Street after maneuver	The name of a street following the maneuver. Please note that if certain conditions are met, the upcoming traffic lanes will be displayed instead.
11	Route	Active route.
12	Speed	Road speed limit is displayed next to the current car speed. The program will notify the driver in case of any speed deviations – orange colour block for established speeding level (by default its 10 km/h), red one for higher value of speeding. It is possible to set the speeding level for orange notification up to 30 km/h in the Alerts section of Settings.
13	Information panel	By default, displays a set of gauges that provide information on remaining travel time, distance to the point of destination, and estimated arrival time. The selection of gauges can be changed in the program settings.
14	Current street	The name of the current street (active only when connection with satellites is established). If the map does not contain information about the active street name, the direction of movement is displayed instead (North, South, West, and East).
15	GPS cursor	Indicates current position of the device when the GPS receiver is turned on.
16	Indicator of maneuver	When passing the roads with two or more lanes this indicator displays information about the permitted maneuver at the nearest intersection or turning point; progress bar under the indicator displays the distance left to the described maneuver.
17	Road regulations	On the right side of the display program indicates the distance left to the closest driving regulations. When approaching, the program displays the countdown to the closest camera, road sign or marking.

Route to a point selected on the map

You can have a route planned to a point, which can be found and marked on the map and then set as the destination, while current position of the device, determined by the GPS system becomes the starting point. To plan a route press on the map to mark the point, select “Cursor” [1] and then “Go!” [2]. The program will offer 3 alternative routes [3]. Select the appropriate and press «Go!».

EN

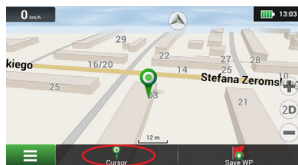

Fig. 1

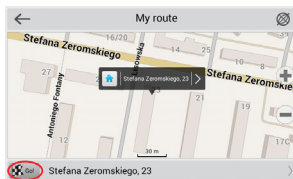

Fig. 2

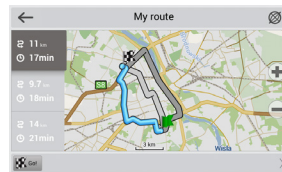

Fig. 3

Route to an address

To have a route calculated to a point of a known address, press “Menu” in the bottom left corner of the screen [4] > “Find” [5] > “By address” [6], then press “Select country” and start entering the name of a country [7]. Press the icon in the upper right part of the screen to hide the keyboard. Select the country [8]. “Select city”, “Select street” and «Select a building» become active only if the previous fields were filled out [9]. When all information is entered the object will be shown in the screen [10]. Press «Go!». The program will offer 3 route options from a current location to the indicated address [11]. Now you can follow the route [12].



Fig. 4

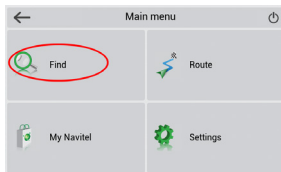

Fig. 5

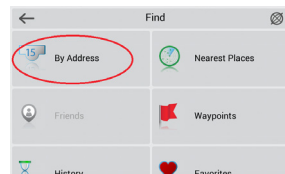

Fig. 6



Fig. 7

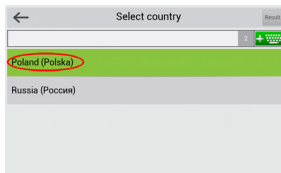

Fig. 8



Fig. 9

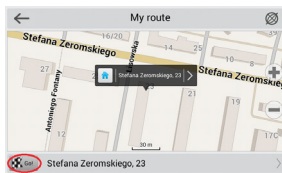

Fig. 10

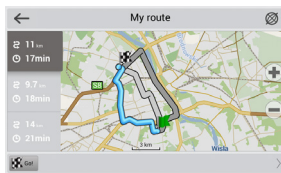

Fig. 11



Fig. 12

EN

Manual setting of all route points

To plan a route, where the starting and the destination points are determined manually, first mark a point on the map where you plan to start and press «Cursor» [1] to proceed to the «My route» screen. Tap on the information panel at the bottom of the screen [2]. Press «Set start» in the «Properties» screen [3]. The GPS-receiver must be switched off. The point will be marked on the map as a starting point. Select a destination point on the map: tap on the map to mark the point, press «Cursor» [4] and then press «Go!» in the «My route» screen [5]. The program will offer 3 alternative routes [6]. Select the appropriate and press «Go!».

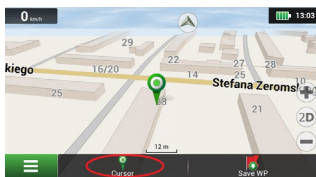

Fig. 1

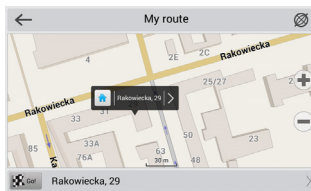

Fig. 2

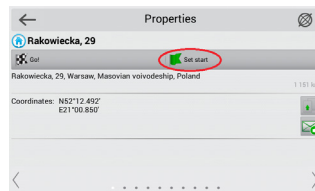

Fig. 3

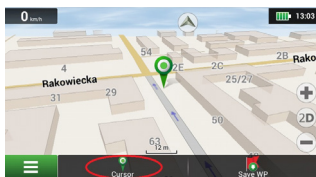

Fig. 4

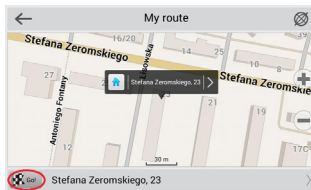

Fig. 5

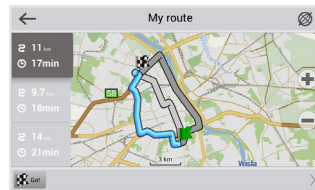

Fig. 6

Cargo navigation

The Navitel Navigator program offers an extended set of settings **for heavy vehicles** routing.

In the program settings, you can select already installed types of transport, such as “van”, “heavy TRUCK” and “TRUCK”, for which the weight and size characteristics are already registered, or “Custom TRUCK”, the parameters for which you can set yourself. The program builds alternative routes, considering road restrictions for a given type of transport, which will allow you to freely travel to your destination and reduce travel time.

EN

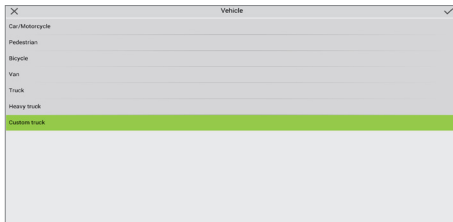

Fig. 1

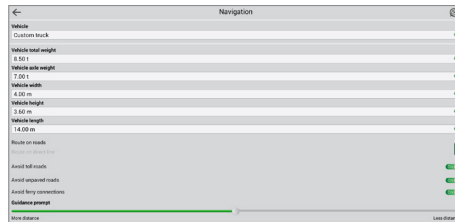

Fig. 2

Setting up the Program

To update your maps and the application, as well as to purchase new maps, you can use a special program that we have designed specifically for these purposes. You can download the program from the “Downloads” section of the official NAVITEL® website. The instructions below will help you to learn how to work with it.

EN

1. Install Navitel Navigator Update Center on your PC.
2. Connect your device to the PC as a USB Flash Drive/Mass Storage.
3. Run Navitel Navigator Update Center. If the device is properly connected, the program will detect it [1].
4. If updates are available, Navitel Navigator Update Center will suggest that you update your Navitel Navigator and/or maps [2].

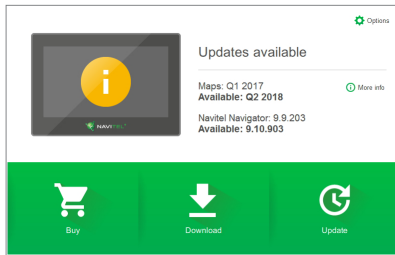

Fig. 1

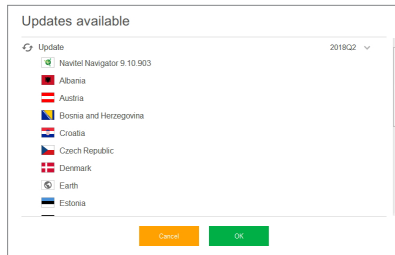

Fig. 2

Keep in mind that the old maps will be deleted during the update. To continue, press “Update”, then “OK”.

5. Navitel Navigator Update Center will download and install the updates on your device.
6. After updating, you can download or buy additional maps by pressing “Download” or “Buy” respectively [3].
7. To download maps, mark the ones you need in the list and press “OK” [4].

EN

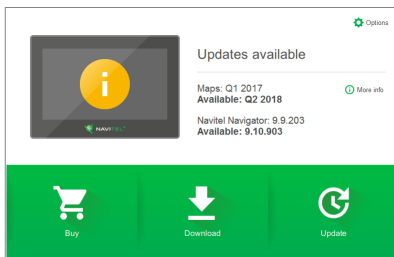

Fig. 3

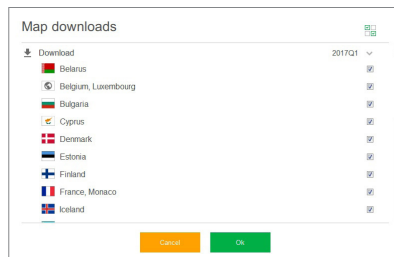

Fig. 4

8. To buy a map, press on the entry corresponding to the map you want to buy, select subscription length and press “Buy” [5, 6].

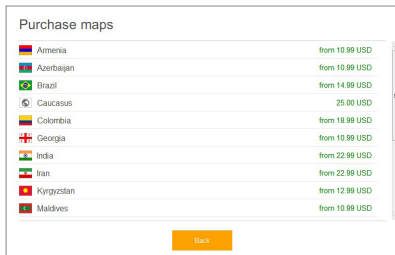

Fig. 5

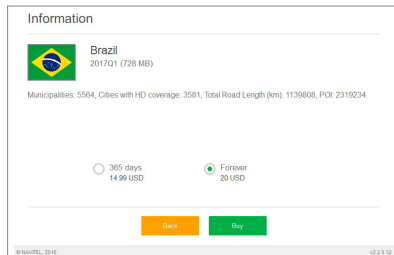
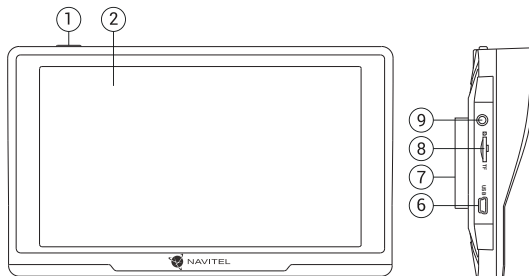

Fig. 6

9. Run Navitel Navigator on your device.

A készülék elemei

1. Be-/kikapcsológomb.
2. Kijelző.
3. Mikrofon.
4. Újraindító gomb.
5. Érintőtoll.
6. Mini-USB csatlakozó.
7. Szélvédőre erősíthető tartó
8. microSD kártyaaljzat.
9. 3,5 mm mini jack audió csatlakozó.



A csomag tartalma

NAVITEL E777 TRUCK személyi navigációs eszköz

Szélvédőre erősíthető tartó

Érintőtoll

12/36 V autós töltő

Mini-USB — USB kábel

A jelen felhasználói útmutató

Jótállási jegy

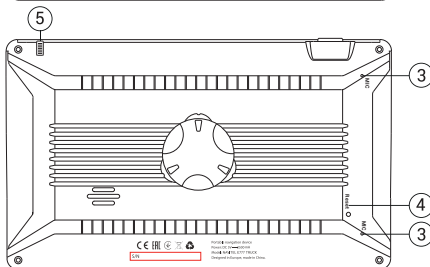

Biztonsági tudnivalók

1. Kérjük, a szükséges beállításokat még indulás előtt hajtsa végre. A készülék kezelése és konfigurációja vezetés közben fokozottan veszélyes. Amennyiben a navigációs beállítások vagy a készülék paramétereinek módosítása szükséges, állítsa le a gépkocsit egy biztonságos helyen, a közlekedési rendszabályoknak megfelelően.
2. Elindulás előtt ismerkedjen meg a tervezett útvonallal. Amennyiben egy adott hangjelzés elkerüli a figyelmét, és ezért szükséges a kijelző megtekintése, előbb győződjön meg róla, hogy a közlekedési helyzet ezt biztonságosan lehetővé teszi.
3. Előfordulhat, hogy a navigációs adatok és a hangjelzések eltérnek az úton tapasztalt valós helyzettől vagy a forgalmi rendtől. Minden esetben fokozottan ügyeljen az adott forgalmi helyzetre, a közlekedési jelzésekre és a gyalogosokra.
4. Ne használja a navigációs készüléket a sebesség vagy megtett távolság pontos megállapítására.
5. A készülék elhelyezése a járműben befolyásolhatja a műholdjelek vételének minőségét. A műholdjelek gyengébbek lehetnek alagútban, magas épületek mellett vagy sűrűn beépített területen. Bizonyos időjárási körülmények, pl. a sűrű köd negatívan hathat a vétel minőségére.
6. A GPS-műholdjelek vétele során előfordulhat, hogy elektromágneses energiaforrás közelében a vétel minősége romlik.
7. Amennyiben a készüléket hosszabb időn át nem használta, a készülék csak egy bizonyos idő eltelte után állapítja meg helyzetét, még akkor is, ha a GPS-vevő jó vételt jelez.
8. Gondosan válassza ki a készülék telepítési helyét. Ne telepítse a készüléket olyan helyre, ahol a készülék a légszákrok működését vagy az úttestre való kilátást akadályozza.
9. A tartóelem szélvédőre rögzítése során ügyeljen a szélvédő felületének tisztaságára. Ügyeljen arra, hogy ez a terület portól és egyéb szennyeződéstől mentes legyen, valamint a tapadókorong alatt ne maradjon légbuborék, mivel ezek a jelenségek csökkenthetik a rögzítés tartósságát. A készüléknek és a járműben található egyéb tárgyakkal a tartó leválásából adódó károsodásért kizárólag a felhasználó felelős, ezekre nem vonatkozik a jótállási jegy.
10. Védje a készüléket a hosszú ideig tartó napsugárzástól és a magas hőmérséklet hatásaitól. Az akkumulátor túlmelegedése robbanáshoz vezethet.
11. Ne tegye ki a készüléket nedvesség hatásának, ill. gyors hőmérséklet-változásoknak, mivel ez a készülékben vízpára lecsapódáshoz és a készülék károsodásához vezethet. Amennyiben a készüléket nedvességnak érte, ne kapcsolja be mindaddig, amíg az teljesen ki nem száradt.
12. A nem szakember által végzett beavatkozás, módosítás és a készülék felnyitása tilos, mivel a készülék helytelen működéséhez, és szélsőséges esetben a készülék károsodásához vezethet. A készüléket kizárólag szakember módosíthatja.

13. A készülék a működéséhez szükséges energiát a beépített Li-Pol akkumulátorból kapja, ez helytelen alkalmazás esetén felrobbanhat vagy veszélyes anyagokat bocsáthat ki magából. Ne tegye ki a készüléket fizikai erőhatásnak, ne helyezze tűzveszélyes folyadékok vagy gázok közelébe.
14. Töltés során a biztosítsa a tápegység szellőzését, mivel a folyamat során nagy mennyiségű hő szabadul fel. Ne takarja le a tápegységet papírral vagy egyéb olyan tárgyakkal, amelyek akadályozzák a szabad légáramlást.
15. A kijelző és a készülék egyéb elemeinek tisztítása során ne fejtessen túl nagy erőt. Ne tisztítsa a készüléket papírsebkendővel vagy kemény eszközökkel, amelyek megkarcolhatják a felületét. Használjon puha rongyot.
16. A készülék megengedett üzemi, környezeti hőmérséklete: 0 ... +35 °C. Tárolási hőmérséklet: +5 és +45 között. Relatív páratartalom: 5-90% páralecsapódás nélkül (25 °C).

A készülék használata a járműben

A szélvédőre erősíthető tartó és a tápegység a csomag részét képezi.

Szélvédőre erősíthető tartó

FIGYELEM! A tartó rögzítési helyének kiválasztása során járjon el körültekintően. A tartót ne rögzítse a szélvédőn olyan helyre, ahol a készülék zavarja a gépjárművezető kilátását. Amennyiben a gépjármű szélvédője beépített fűtőszálakat vagy UV-fényvédelmet tartalmaz, a műholdjelek vétele a szokásosnál rosszabb lehet.

A szélvédőre erősíthető tartó telepítése

Először távolítsa el a tapadókorong védőfóliáját. Ezután válassza ki a tartó rögzítésére alkalmas helyet. Ügyeljen arra, hogy ez a terület portól, szennyeződéstől és nedvességtől mentes legyen, majd rögzítse a tapadókorongot a szélvédőre. Normál körülmények között a tapadókoronggal ellátott tartó megfelelően rögzíti a készüléket. Amennyiben a tartót éjszaka is a szélvédőre rögzítve marad, a rögzítőerő a hőmérséklet-csökkenés következtében lecsapódó nedvesség hatására csökkenhet. Ezért – az eszközök és a tartó károsodását megelőzendő – a készülék és a tartó eltávolítása ajánlott a szélvédőről.

Hibaelhárítás

A készülék nem működik

- Ellenőrizze a készülék töltöttségét. Amennyiben a készülék nincs feltöltve, csatlakoztassa a tápegységet és várjon legalább 5 perct;
- Nyomja le, majd tartsa lenyomva a bekapcsológombot legalább 8 mp-ig;
- A készülék feltöltött állapota ellenére csatlakoztassa a tápegységet, majd próbálkozzon a készülék újraindításával;
- Amennyiben a készülék feltöltés után sem működik, lépjen kapcsolatba ügyfélszolgálatunkkal vagy bármely hivatalos szakszervizzel.

A készülék bekapcsolás után automatikusan kikapcsol

- Lehet, hogy a készülék töltöttségi szintje kritikusan alacsony. Ez esetben a rendszer automatikusan leáll az akkumulátor teljes lemerülésének megakadályozása érdekében, ami adatvesztéssel járna. Mielőtt megpróbálja a készüléket ismételtelen bekapcsolni, töltsé legalább 5 percig – az ezt követő működés során is tartsa a készüléket a töltőn.

Gyors lemerülés

- A készülék akkumulátora sokkal gyorsabban merül hideg környezetben.

Az akkumulátor nem töltődik

- Ellenőrizze, hogy az adapter csatlakozik-e a csatlakozóaljzathoz;
- Ellenőrizze, hogy a készülékhez tartozó tápegységet

alkalmazza, nem pedig egy másik készülék tápegységét;

- Nagyon magas környezeti hőmérséklet esetén előfordulhat, hogy a készülék töltése nem lehetséges.

Nincs hang

- Ellenőrizze, hogy a program beállításaiiban a hangjelzéseket nincsenek-e kikapcsolva;
- Ellenőrizze, hogy a hangerő beállítása nem túl alacsony-e.

A készülék nem ismeri fel a MicroSD memóriakártyát

- Ellenőrizze, hogy a memóriakártyát teljes mértékben behelyezte a kártyaaljzatba és a kártya rögzült is benne;
- Ellenőrizze, hogy a kártyát nem fordítva helyezte-e be;
- Ellenőrizze a kártya sértetlenségét. Próbálja ki egy másik készülékben;
- Vegye ki, majd helyezze vissza a kártyát. Indítsa újra a készüléket;
- Olvassa el a kártyához adott használati útmutatót.

A fájlok másolása nem lehetséges.

- Ellenőrizze, hogy a számítógépe és a készülék közötti kapcsolat fennáll.
- Előfordulhat, hogy a készülék által használt memória túlcserél, ami a szükségtelen fájlok törléséhez vezet.

A készülék karbantartása

A készülék megfelelő karbantartása biztosítja annak hosszú távú és megbízható működését

- Ne tartsa a készüléket magas nedvességtartalmú és hőmérsékletű légkörben;
- Ne tegye ki a készüléket erős napsugárzásnak vagy UV-fénynek;
- Ne helyezzen, ill. ne ejtsen a készülékre semmit;
- Ne tegye ki a készüléket fizikai erőhatásoknak, pl. ütésnek, leesésnek;
- Ne tegye ki a készüléket nedvesség hatásának, ill. gyors hőmérséklet-változásoknak, mivel ez a készülékben vízpára lecsapódásához és a készülék károsodásához vezethet. Amennyiben a készüléket nedvességnek érte, ne kapcsolja be mindaddig, amíg az teljesen ki nem száradt;
- A készülék kijelzője fokozottan érzékeny a karcolásokra. Kerülje a készülék éles tárgygal való érintkezését. Alkalmazzon védőfóliát, hogy megelőzze a készülék karcolódását;
- Soha nem tisztítsa a kijelzőt a készülék bekapcsolt állapotában. A tisztítás során kizárólag puha rongyot használjon;
- A kijelző tisztítása során ne használjon papírsebkendőt vagy -törlőt;
- Ne próbálja meg a készüléket szétszedni, megjavítani vagy módosítani, mivel ez sérülést, valamint a készülék helytelen működését okozhatja. Ezen felül a garancia megszűnését is eredményezi.

Biztonságos vezetés

- A készülék működésének biztonságos használata érdekében kérjük, tartsa be a közlekedési rendszabályokat. Ezen felül pedig kérjük, vezessen megfontoltan, mivel a vezetés mindig kockázattal jár;
- A megfontolt eljárás keretében kérjük, ne veszélyeztesse harmadik személyek életét vagy testi épségét, azok tulajdonát vagy állatait és ne szennyezze a környezetet;
- Ne parkolja le gépjárművét parkolófék használata nélkül. Tartsa a parkolóféket működőképes állapotban, hogy az meggátolja a parkoló jármű bármilyen mozgását;
- Gépjárművét minden esetben nyitott, ill. jól szellőző helyen parkolja le;
- Tartsa a gépkocsiban a hangforrások zajszintjét aránylag alacsonyan, hogy hallja gépjárművön kívüli események zaját;
- Ne végezzen a készüléken olyan műveleteket, amelyek elvonhatják a figyelmét a vezetéstől.

NAVITEL s.r.o. ezennel kijelenti, hogy a NAVITEL 777 TRUCK összeegyeztethető a RED 2014/53/EU irányelvvel. Az megfelelőségi nyilatkozat teljes szövege a következő internetcímen érhető el:
www.navitel.cz/hu/declaration_of_conformity

Műszaki specifikáció

Rendszerparaméterek

Processzor	Mstar MSB2531 800 MHz, Cortex-A7
Memória	128 MB, DDR3
Külső memóriakártya	microSDHC, max. 32 GB
Operációs rendszer	Linux

Alapvető paraméterek

Kijelző	7" LCD, 800×480
Hangszóró	8 Ohm / 1,5 W
Akkumulátor típus	1600 mAh, újratölthető

GPS paraméterek

GPS	MSR2112 32PIN-QFN
Frekvencia	1,575 GHz
Csatornaszám	66 csatorna (keresés) / 22 csatorna (követés)
C/A Kód	1,023 MHz
Érzékenység	-165 dBm

Helyzetmeghatározás pontossága	10 m, 2D RMS; 5 m 2D RMS, WAAS engedélyezve
Mérték	0,1 m/s
Frissítési frekvencia	1 Hz
Frissítési idő	0,1 s
Forró indítás	2 s (autonóm)
Meleg indítás	32 s (autonóm)
Hideg indítás	35 s (autonóm)
Max magasság	18 000 m
Maximális sebesség	515 m/s
Antenna	Belső kerámiantenna 18,4 mm × 18,4 mm × 2 mm
NMEA	NMEA 0183 szabvány, verzió: 3.01
Átviteli sebesség	115 200 bps
Port	COM1

Megjegyzés: A gyártó előzetes tájékoztatás nélkül módosíthatja a készülék jellemzőit és külalakját.

Bevezető

A Navitel Navigator olyan offline többfunkciós navigációs szoftver, amelynek célja a hatékony útvonalkeresés és -tervezés. A program kulcsfontosságú feladatai a helyzetmeghatározás, a helyzet megjelenítése a térképen, az útpontok automatikus és kézi meghatározása, objektumkeresés, a megtett útvonallal kapcsolatos információk megjelenítése és számos egyéb funkció.

A program felhasználói kezelőfelülete

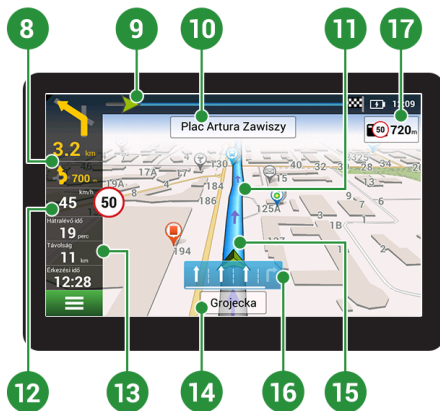

1	Térképpont	A térkép rövid megérintésével az adott ponttal további műveleteket végezhet, ilyenek a "Kurzor" és az "WP mentése".
2	POI	Az ábrán látható a hasznos helyek / érdekes pontok (POI) megjelenítésének módja a programban. A különböző POI kategóriákat különböző ikonok jelzik. Rengeteg különféle ikon jelenik meg a rendszerben, pl. plázák, márkakereskedések, töltőállomások, stb.
3	TRAFFIPAX	Az ábrán a traffipax funkció megjelenítésének módja látható. A traffipaxok olyan speciális jelek a térképen, amelyek sebességmérő kamerák, radarok, veszélyes kereszteződések, fekvőrendőrök és egyéb potenciális útakadályok helyzetéről tájékoztatnak.
4	Térképgombok	Ezekkel a gombokkal szabályozható a térkép típusa (2D / 3D), a térkép léptéke és nagysága.
5	Főmenü	A gomb megérintésével megjelenik a program főmenüje.
6	Kurzor	Ez a gomb kizárólag egy adott térképpont megjelölése után válik láthatóvá. A gomb megérintésével megjelenik az "Az én útvonalam" képernyő, ahol különféle műveleteket végezhet el a pont kapcsán.
7	WP mentése	Ez a gomb kizárólag egy adott térképpont megjelölése után válik láthatóvá. A gomb megérintésével a kiválasztott térképpontból útpont lesz.
8	Következő manőver	A következő két manőverig fennmaradó távolság megjelenítése. Az ikon megérintésével megjelenik egy dialógusablak, amely számos beállítási lehetőséget tartalmaz.
9	Folyamatjelző sáv	Ez a sáv mutatja az útvonal megtett és fennmaradó részét.
10	A manővert követő utcanév	A manővert követő utca neve. Bizonyos feltételek teljesülése esetén a manővert követő utcanév helyén a rendszer következő útszakasz forgalmi sávjait jeleníti meg.
11	Útvonal	Az aktív útvonal.

12	Sebesség	Az útsebesség korlátozása a jelenlegi autósebesség mellett jelenik meg. A program értesíti a sofőt minden sebességkorlátozásról - narancssárga színű blokk a megállapított gyorsajtási szintre (alapértelmezés szerint 10 km / h), piros a gyorsajtás magasabb értékére. Lehetőség van beállítani a gyorsajtási szintet a narancssárga értesítéshez 30 km / h sebességig a Beállítások Figyelmeztetések részében.
13	Információs panel	Alapértelmezetten a fennmaradó idő, a fennmaradó távolság és a becsült érkezési idő megjelenítésére szolgáló képernyő. A program beállításáiban módosítani lehet a megjelenítés paramétereit.
14	Aktuális utcanév	A pillanatnyi helyzet utcanéve (kizárólag műholdkapcsolat fennállása esetén aktív). Amennyiben a térkép nem tartalmazza az aktuális utcanévet, itt a mozgás iránya jelenik meg (észak, dél, nyugat, kelet).
15	GPS kurzor	Mutatja a készülék pillanatnyi helyzetét a GPS vevő bekapcsolt állapotában.
16	A manőver mutatója	Ha az utakat két vagy több sávval haladja meg, ez a jelző a legközelebbi kereszteződésen vagy fordulóponton megjeleníti az engedélyezett manőverre vonatkozó információkat; az előjelző sáv a kijelzőn megjeleníti a leírt manővertől balra lévő távolságot.
17	Útszabályozás	A kijelző jobb oldalán a legközelebbi vezetési szabályoknak megfelelő távolság jelzi. Amikor közeledik, a program megjeleníti a visszaszámlálást a legközelebbi fényképezőgéphez, útjelzőhöz vagy jelzéshez.

Útvonaltervezés a térképen megadott pontig

A készülék segítségével Ön megtervezheti az útvonalat a térképen megválasztott pontig. A készülék pillanatnyi helyzete lesz az útvonal kiindulópontja. A térkép rövid megérintésével jelölje ki a célpontot, majd érintse meg a "Kurzor" [1] és a "Tovább!" [2] gombokat. A program által felkínált három alternatív útvonal közül válassza ki az Ön számára megfelelőt. A szoftver a lehetséges útvonalak mellett megjeleníti az azok megtételéhez szükséges becsült idő és távolság értékeit [3]. Nyomja meg a «Tovább!» gombot az útvonal beállításához.

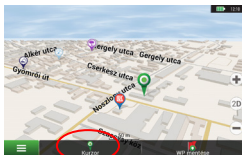

1. sz. ábra

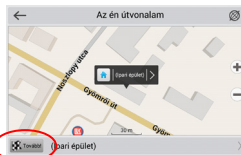

2. sz. ábra

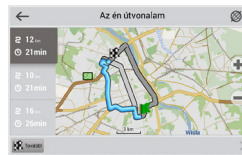

3. sz. ábra

Útvonaltervezés a megadott címre

Amennyiben egy konkrét címig vezető útvonalat szeretne megtervezni, nyomja meg a "Menü" [4] > "Keresés" [5] > "Cím alapján" gombokat, majd nyomja meg a "Válassz országot" [6] gombot. Adja meg az országnevet [7]. A képernyő jobb felső részének megérintésével a billentyűzet eltűnik. Válassza ki az országot [8]. A "Válassz várost", "Válassz utcát" és "Válassz épületet" lehetőségek kizárólag az előző címmező kitöltésével jelennek meg [9]. Az összes információ megadása után a kiválasztott létesítmény megjelenik a képernyőn [10]. Érintse meg a "Tovább!" gombot. A program három alternatív útvonalat kínál fel a célállomásig [11]. Ezután elindulhat a kiválasztott útvonalon [12].



4. sz. ábra



5. sz. ábra

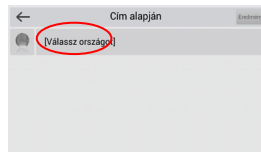

6. sz. ábra



7. sz. ábra

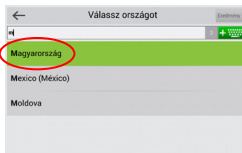

8. sz. ábra

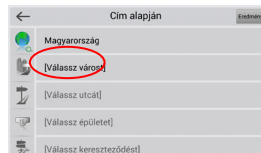

9. sz. ábra

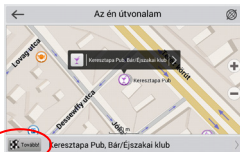

10. sz. ábr



11. sz. ábr



12. sz. ábr

Az útpontok kézi megadása

Amennyiben a megtervezendő útvonal mindkét végpontját kézzel szeretné megadni, a végpontok közötti útvonal megtervezése érdekében jelölje ki az útvonal kezdőpontját a térképen, és érintse meg a "Kurzor" [1] gombot az „Az én útvonalam” képernyő megjelenítése érdekében. Érintse meg az információs panelt a képernyő alján [2]. Érintse meg a "Indítás beállítása" gombot a "Tulajdonságok" képernyőn [3]. Ezután a program felkéri a GPS-vevő kikapcsolására. A térképen megjelölt pont lesz a kiindulópont. Válasszon egy célpontot a térképen: érintse meg a képernyőt a pont megjelölése érdekében, ezután a "Kurzor" gombot, majd az "Az én útvonalam" képernyőn nyomja meg a "Tovább!" [5] gombot. A program három alternatív útvonalat kínál fel a célállomásig. Érintse meg ismét a «Tovább!» gombot az útvonal beállításához [6].



1. sz. ábra



2. sz. ábra

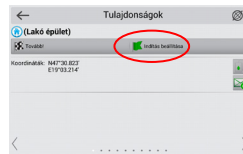

3. sz. ábra



4. sz. ábra

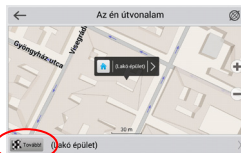

5. sz. ábra

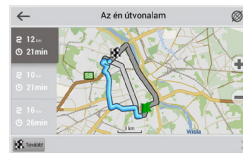

6. sz. ábra

Cargo navigáció

A Navitel Navigator program kiterjesztett beállításokat kínál a nehézgépjárművek útvonaltervezéséhez.

A programbeállításokban kiválaszthatja a már telepített szállítási típusokat, mint például a „ furgon”, a „nehéz teherautó” és a „teherautó”, amelyekhez a súly- és méretjellemzők már regisztrálva vannak, vagy „Egyedi teherautó”, amelyek paramétereit beállíthatod magad. A program az adott közlekedési típusra vonatkozó útkorlátozások figyelembevételével alternatív útvonalakat épít ki, amelyek lehetővé teszik, hogy szabadon utazhasson úticéljához, és csökkenjen az utazási idő.

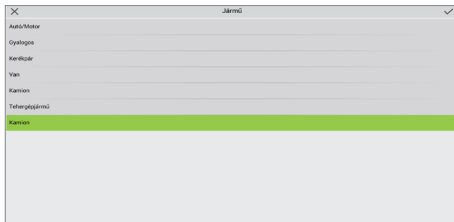

1. sz. ábra

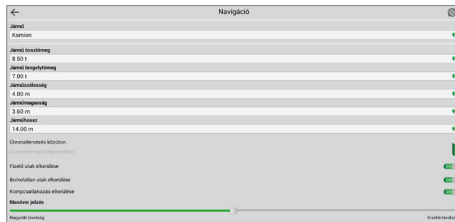

1. sz. ábra

Navitel Navigator Frissítési Központ

A Navitel Navigator Frissítési Központ egy ingyenes PC-s alkalmazás, amely segít a GPS navigátorok kezelésében. Az alkalmazás Windows operációs rendszerű számítógépekre érhető el.

1. A Navitel Navigator Frissítési Központ telepítéséhez, kattintson a Letöltésre és kövesse a képernyőn megjelenő utasításokat. Amint a telepítés befejeződött, indítsa el a Navitel Navigator Frissítési Központ programot a számítógépén. Ühendage oma navigeerimiseks arvutiga USB-kaabli abil.
2. Csatlakoztassa navigációs eszközét a PC-hez egy USB kábel segítségével.
3. Amennyiben a csatlakozás sikeresen létrejött, a program automatikusan felismeri az eszközt. Amennyiben a program nem fut, az eszköz csupán, mint egy eltávolítható meghajtó vagy USB tárhely jelenik meg a rendszer számára [1].
4. Az eszköz megjeleníti az elérhető térkép és szoftver frissítéseket [2].

HU

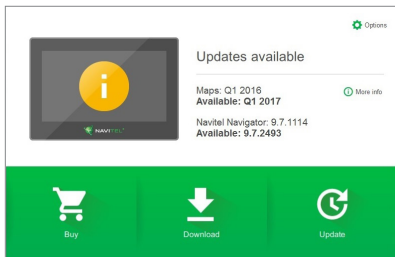

1. sz. ábra

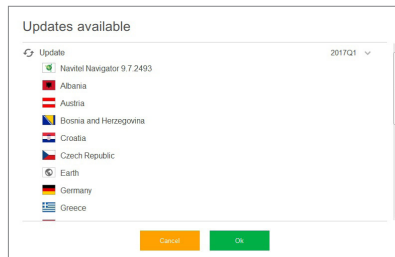

2. sz. ábra

5. Kattintson a Frissítés(Update)gombra, hogy a frissítéssel kapcsolatos további információkat megtekinthesse [3]. Kattintson az OK gombra a frissítések letöltéséhez és telepítéséhez [4]. Ajánlott először mindig a szoftvert frissíteni, mivel az új térképcsomagok a legjobb teljesítmény és felhasználó élmény érdekében az éppen aktuális, legújabb szoftverváltozathoz kerülnek optimalizálásra.

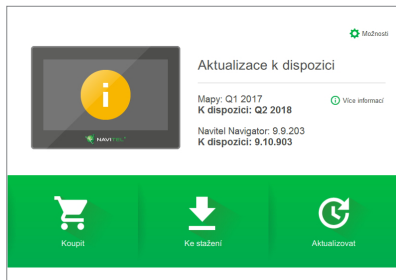

Pilt. 3

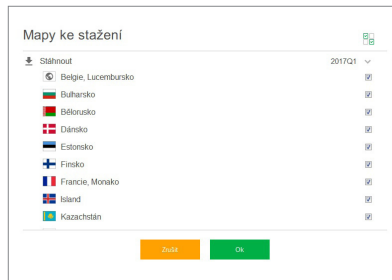

Pilt. 4

6. Allalaadimiseks saadaval olevate kaartide täieliku loendi vaatamiseks klõpsake valikul Laadi alla.

7. Kattintson a Vásárlásra(Buy), majd válasszon az elérhető országtérképek vagy térképcsomagok közül [5]. Válasszon két lehetőség közül – egy 1 éves térkép előfizetés vagy egy korlátlan változat [6]. Kattintson a Vásárlás(Buy)gombra.

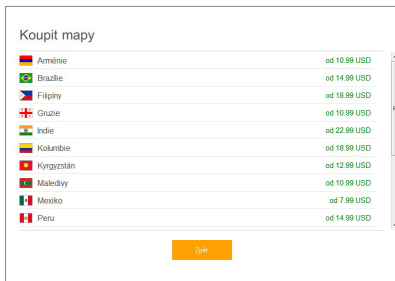

Pilt. 5

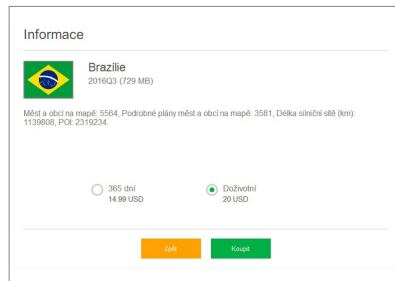

Pilt. 6

8. A szoftver és térképek a legújabb változatra frissültek. Válassza le a számítógépről navigációs eszközét.

Įrenginio schema

1. Iešlėgšanas/Izslėgšanas poga.
2. Displejs.
3. Mikrofonas.
4. Atiestatišanas poga.
5. Įvesties rašiklis.
6. Mini-USB ports.
7. Automobilinis laikiklis (priekinio stiklo).
8. microSD slots.
9. 3.5 mm mini jack austiņu savienotājs.

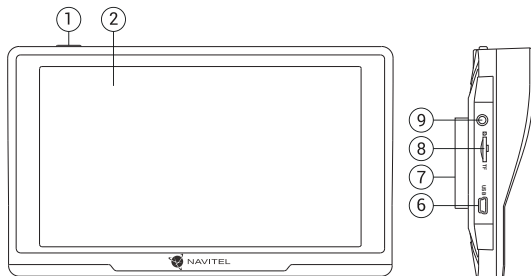

Pakuotės turinys

NAVITEL E777 TRUCK asmeninis navigacijos įrenginys

Automobilinis laikiklis (priekinio stiklo)

Įvesties rašiklis

Automobilis įkroviklis 12/36 V

Mini-USB — USB kabelis

Šis vartotojo vadovas

Garantinė kortelė

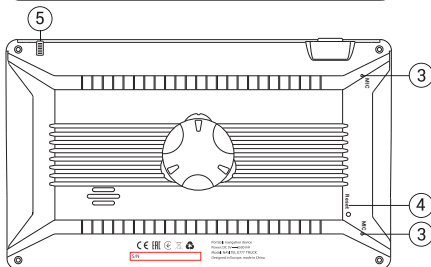

Saugos informacija

1. Nureguliuokite visus būtinus nustatymus prieš pradėdami vairuoti. Ypač pavojinga reguliuoti įrenginį ir konfigūruoti jo nustatymus vairuojant. Jeigu būtina keisti navigacijos nustatymus ar įrenginio parametrus, turėtumėte sustoti saugioje vietoje pagal vairavimo taisykles.
2. Susipažinkite su planuojamu maršrutu prieš pajudėdami. Jeigu praleisite nurodymą balsu ir jums reikės pasižiūrėti į įrenginio ekraną, kad patikslintumėte maršrutą, įsitikinkite, kad kelio sąlygos tam yra pakankamai saugios.
3. Tikėtina, kad navigaciniai duomenys ir nurodymai balsu neatitiks realių kelio sąlygų ar vairavimo taisyklių. Visuomet turėtumėte kreipti ypatingą dėmesį į kelio sąlygas, kelio ženklus ir pėsčiuosius.
4. Nenaudokite navigatoriaus kaip prietaiso tiksliam greičio ar nuvažiuoto atstumo matavimui.
5. Satelitinio signalo kokybė gali skirtis priklausomai nuo įrenginio padėties transporto priemonėje. Signalo kokybė gali pablogėti važiuojant tuneliu, šalia daugiaaukščių pastatų arba tankiai apstatytoje teritorijoje. Tam tikros oro sąlygos, pavyzdžiui, rūkas, gali neigiamai paveikti signalo kokybę.
6. Tikėtina, kad gali nepavykti pagauti GPS signalų netoli elektromagnetinių šaltinių vietos ar pastato viduje.
7. Jeigu įrenginio nenaudojote ilgą laiką, jūsų padėties radimas užims gana daug laiko, net jeigu GPS imtuvus pagauna gerą signalą.
8. Atkreipkite ypatingą dėmesį į vietą, kurioje ketinate montuoti įrenginį. Nemontuokite įrenginio vietose, kuriose įrenginys gali trukdyti oro pagalvėms ar užstoti kelio vaizdą.
9. Tvirtindami laikiklį prie savo automobilio priekinio stiklo, įsitikinkite, kad paviršius yra švarus. Montavimo vietoje neturėtų būti dulkių, purvo ar kitų nešvarumų, po vakuumine taurele neturėtų būti oro burbuliukų, nes jie gali paveikti pritvirtinimo patvarumą. Bet kokie įrenginio ar kitų transporto priemonėje esančių objektų pažeidimai, atsiradę dėl laikiklio atsiskyrimo, yra tik vartotojo atsakomybė ir jų neapima garantinis sertifikatas.
10. Saugokite įrenginį nuo ilgalaikio buvimo saulės spinduliuose ir aukštoje temperatūroje. Baterijos perkaitimas gali sukelti sprogimą.
11. Saugokite įrenginį nuo drėgmės ir staigių temperatūros pokyčių, dėl kurių gali kauptis vanduo įrenginio viduje ir pažeisti įrenginį. Jeigu įrenginys gavo drėgmės, neįjunkite įrenginio, kol jis visiškai neišdžiuvo.
12. Draudžiama savarankiškai modifikuoti ar atidaryti įrenginį, nes įrenginys gali netinkamai veikti, o kraštutiniais atvejais, gali būti pažeidžiamas. Bet kokius įrenginio pakeitimus gali atlikti tik kvalifikuotas personalas.

13. Įrenginys veikia įmontuotos Li-Pol baterijos pagalba. Ši baterija gali sprogti arba paskleisti toksines medžiagas, jeigu bus naudojama netinkamu būdu. Saugokite įrenginį nuo smūgių, nenaudokite įrenginio šalia sprogių skysčių ar dujų.
14. Užtikrinkite normalias maitinimo adapterio ventiliavimo sąlygas įkrovimo metu, kadangi proceso metu išleidžiamas didelis šilumos kiekis. Neuždenkite adapterio popieriumi ar kitais objektais, kurie gali apsunkinti ventiliavimą.
15. Nenaudokite per didelės jėgos valydami ekraną ar kitas įrenginio dalis. Valymui nenaudokite popierinių servetėlių ar kitų kietų medžiagų, kurios gali subraižyti įrenginį. Naudokite tik minkštą šluostę.
16. Leidžiama darbinė temperatūra: nuo 0 iki +35 °C. Laikymo temperatūra: nuo +5 iki +45 °C. Santykinė drėgmė: nuo 5 % iki 90 % be kondensato (25 °C).

Įrenginio naudojimas transporto priemonėje

Laikiklis, tvirtinamas prie priekinio stiklo, ir baterijos įkroviklis, pristatomi kaip produkto dalis.

Laikiklis

DĖMESIO! Atidžiai parinkite laikiklio tvirtinimo vietą. Netvirtinkite laikiklio ant priekinio stiklo vietoje, kurioje įrenginys galėtų riboti vairuotojo kelio vaizdą. Jeigu automobilio priekinis stiklas turi įmontuotą šildymo sistemą arba apsaugą nuo UV spindulių, signalo kokybė gali būti mažesnė lyginant su normaliu signalu.

Laikiklio tvirtinimas

Pirmiausia nuo vakuuminės taurelės nuimkite apsauginę plėvelę. Tuomet, parinkite tinkamą vietą laikikliui. Įsitikinkite, kad ant tvirtinimo ploto nebūtų dulkių, puvo ir drėgmės, tuomet pritvirtinkite vakuuminę taurelę ant priekinio stiklo. Esant vidutinėms veikimo sąlygoms, vakuuminė laikiklio taurelė įrenginį puikiai užfiksuoja. Tačiau, jeigu paliksite per naktį, laikymo stiprumas gali susilpnėti dėl drėgmės, susidariusios dėl mažėjančios temperatūros. Todėl, siekiant išvengti įrenginio ir laikiklio pažeidimo, rekomenduojama nuimti įrenginį ir laikiklį nuo priekinio stiklo.

Klaidos ir trikdžių diagnostika

Įrenginys neveikia

- Patikrinkite, ar įrenginys yra įkrautas. Jeigu įrenginys nėra įkrautas, prijunkite jį prie maitinimo šaltinio ir palaukite bent 5 minutes;
- Nuspauskite įjungimo mygtuką ir jį palaikykite nuspaudę bent 8 sekundes;
- Net jeigu įrenginys yra įkrautas, prijunkite jį prie maitinimo šaltinio ir vėl pabandykite įjungti įrenginį;
- Jeigu įrenginys neveikia net po įkrovimo, susisiekite su mūsų klientų aptarnavimo komanda ar bet kuriuo autorizuotu aptarnavimo centru.

Įrenginys išsijungia iš karto po įjungimo

- Tikėtina, kad įrenginio baterijos įkrovimo lygis yra kritiškai mažas. Tokiais atvejais, sistema išsijungia automatiškai, siekiant išvengti visiško baterijos išsikrovimo, dėl kurio gali būti prarasti duomenys. Kraukite įrenginį bent 5 minutes prieš bandymą jį vėl įjungti, laikykite adapterį prijungtą vėlesnio įrenginio darbo metu.

Baterija greitai išsikrauna

- Šaltoje aplinkoje baterija išsikrauna greičiau.

Baterija neįsikrauna

- Patikrinkite, ar adapteris yra prijungtas prie elektros lizdo;

- Įsitinkite, kad naudojate numatytąjį maitinimo adapterį, o ne kito įrenginio adapterį;
- Tikėtina, kad baterija neįsikrauna karštame klimate.

Neveikia garsas

- Įsitinkite, kad programos nustatymuose būtų įjungtas garsas;
- Įsitinkite, kad garso stiprumas nebūtų per mažas.

Įrenginys neatpažįsta microSD kortelės

- Įsitinkite, kad kortelė yra pilnai įdėta į teisingą lizdą ir užsifiksuota;
- Patikrinkite, ar kortelė nėra įdėta atvirkščiai;
- Patikrinkite, ar kortelė nėra pažeista. Pabandykite ją panaudoti kitame įrenginyje;
- Kortelę išimkite ir vėl įdėkite. Perkraukite įrenginį;
- Peržiūrėkite diegimo vadovą, pridėtą prie kortelės.

Negalima kopijuoti failų

- Patikrinkite, kad ryšys tarp jūsų PC/nešiojamojo kompiuterio ir įrenginio būtų tinkamai nustatytas;
- Įrenginio atmintis gali būti perpildyta, todėl būtina ištrinti nereikalingus failus;

Įrenginio priežiūra

Tinkama įrenginio priežiūra užtikrina ilgą ir patikimą veikimą

- Nelaikykite įrenginio didelės drėgmės ir karščio sąlygomis;
- Saugokite įrenginį nuo saulės ir UV spindulių;
- Nedėkite ir nemeskite objektų ant įrenginio viršaus;
- Saugokite įrenginį nuo smūgių, pavyzdžiui, netrankykite ir nenumeskite;
- Saugokite įrenginį nuo drėgmės ir staigių temperatūros pokyčių, dėl kurių gali kauptis vanduo įrenginio viduje ir pažeisti įrenginį. Jeigu įrenginys gavo drėgmės, nejunkite įrenginio, kol jis visiškai neišdžiūvo;
- Įrenginio ekranas labai jautrus įbrėžimams. Nelieskite ekrano aštriais objektais. Galite naudoti apsauginę plėvelę, siekiant apsaugoti ekraną nuo įbrėžimų;
- Niekada nevalykite ekrano, kol įrenginys yra įjungtas. Valydami naudokite tik minkštą šluostę;
- Ekrano valymui nenaudokite popierinių servetėlių ar rankšluosčių;
- Neardykite, netaisykite ir nemodifikuokite įrenginio savarankiškai. Tokie veiksmai gali būti sveikatos sužalojimo bei neteisingo įrenginio veikimo priežastimi. Be to, dėl šių veiksmų bus panaikinta garantija.

Saugus vairavimas

- Siekdami saugiai naudotis įrenginio funkcijomis, nepamirškite laikytis eismo taisyklių. Be to, vadovaukitės nuovoka vairuodami transporto priemonę, nes ji yra padidėjęs rizikos šaltinis;
- Pirmiausia, šios taisyklės nustatomos pagal pavojaus trečiųjų asmenų sveikatai ar gyvybei riziką, jų turto ir naminių gyvūnų sužalojimo riziką bei pakenkimo aplinkai riziką;
- Kai sustabdote transporto priemonę, naudokite rankinį stabdį. Rankini stabdis turi nuolat veikti be priekaištų siekiant apsisaugoti nuo bet kokio automobilio judėjimo;
- Visuomet statykite savo transporto priemonę atviroje ir gerai ventiliuojamoje vietoje;
- Garso stiprumas automobilio viduje turėtų būti pakankamai mažas, kad išgirstumėte viską, kas vyksta transporto priemonės išorėje;
- Neatlikinėkite jokių veiksmų su įrenginiu, kurie galėtų atitraukti nuo vairavimo.

NAVITEL s.r.o. pareiškia, kad NAVITEL 777 TRUCK yra suderinamas su Direktyva RED 2014/53/EU.

Visas atitikties deklaracijos tekstas pateikiamas šiuo interneto adresu:

www.navitel.cz/lt/declaration_of_conformity

Techninė specifikacija

Sistemos specifikacija

CPU	Mstar MSB2531 800 MHz, Cortex-A7
RAM	128 MB, DDR3
Išorinis lizdas	microSDHC up to 32 GB
Vidinė atmintis	8 GB
Operacinė sistema	Linux

Pagrindiniai parametrai

Ekranas	7" LCD, 800x480
Garsiakalbis	8 ohm / 1.5 W
Baterija	1600 mAh, įkraunama baterija

GPS parametrai

GPS	MSR2112 32PIN-QFN
Dažnis	1.575 GHz
Kanalų kiekis	66 kanalai (paieškos pozicionavimas)/22 kanalai (sekimas)
C/A CODE	1.023 MHz lusto greitis

Jautrumas	-165 dBm
Vietos tikslumas	10 m, 2D RMS; 5 m 2D RMS, WAAS įjungta
Greitis	0.1 m/s
Atnaujinimo dažnis	1 Hz
Atnaujinimo laikas	0.1 s
Karštasis paleidimas	2 s (autonominis)
Šiltasis paleidimas	32 s (autonominis)
Šaltasis paleidimas	35 s (autonominis)
Maksimalus aukštis	18,000 m
Maksimalus greitis	515 m/s
Antena	Vidinė keraminė antena; 18.4 mm × 18.4 mm × 2 mm
NMEA	NMEA 0183 standartinis v3.01
Sparta	115200 bps
Portas	COM1

Pastaba. Gamintojas gali keisti įrenginio charakteristikas ir išorinę išvaizdą be išankstinio įspėjimo.

Įvadas

Navitel Navigator – tai daugiafunkcinė navigacijos programa, veikianti be interneto ryšio ir naudojama veiksmingai maršruto paieškai ir planavimui. Pagrindinės programos užduotys yra esamos pozicijos identifikavimas ir parodymas žemėlapyje, automatinis ir rankinis maršruto taškų nustatymas, objektų paieška, skaičiavimas, kelionės informacijos rodymas ir daugybė kitų funkcijų.

Programos sąsaja

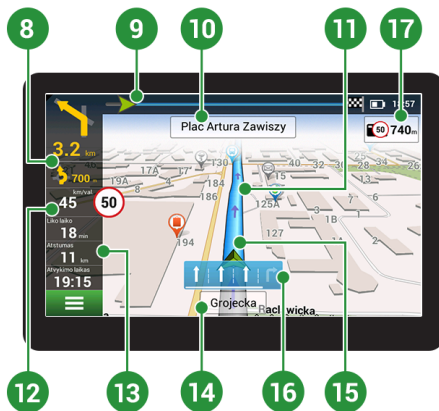

1	Taškas ant žemėlapiro	Žemėlapiro palietimas pažymi tašką kitoms operacijoms su „Žymekliu“ ir „Išsaugoti KT“.
2	LV	Tai pavyzdys, kaip lankytinos vietos (LV) rodomos programoje. Skirtingos LV kategorijos turi skirtingas piktogramas. Egzistuoja didelė piktogramų įvairovė konkrečioms LV, tokios kaip, prekybos centrai, firminės parduotuvės, degalinės ir t.t.
3	GREIČIO KAMERA	Tai pavyzdys, kaip GREIČIO KAMEROS funkcijos piktogramos yra rodomos žemėlapyje. Greičio kamera – tai specialios žymės žemėlapyje, kurios skirtos įspėti apie greičio matavimo kameras, radarus, pavojingas sankryžas, greičio ribotuvus ir kitas tikėtinas kliūtis kelyje.
4	Žemėlapiro mygtukai	Tai mygtukai, skirti žemėlapiro vaizdo tipų (2D/3D) valdymui, mastelio nustatymui ir garso parametrams.
5	Pagrindinis meniu	Palietus šį mygtuką atsidaro pagrindinis programos meniu.
6	Žymeklis	Šis mygtukas tampa prieinamas tik tada, kai žemėlapyje pasirenkamas taškas. Palietus šį mygtuką, atsidarys „Mano maršrutas“ ekranas, kuriame galėsite atlikti įvairius veiksmus su pasirinktu tašku.
7	Išsaugoti KT	Šis mygtukas tampa prieinamas, kai žemėlapyje pasirenkamas taškas. Palietus mygtuką pasirinktas taškas bus išsaugomas kelio taško forma.
8	Būsimas manevras	Parodo atstumą iki dviejų būsimų manevrų. Palietus ženklą atsidaro dialogo langas su keletu konfigūracijos nustatymų.
9	Progreso juostelė	Ši juostelė parodo praėjusią ir likusią maršruto dalį.

10	Gatvė po manevro	Gatvės pavadinimas po manevro. Atkreipiame dėmesį, kad esant tam tikromis sąlygomis, būsimos eismo linijos bus rodomos panelėje vietoj gatvės po manevro.
11	Maršrutas	Aktyvus maršrutas.
12	Greitis	Kelio greičio apribojimas rodomas šalia esamo automobilio greičio. Programa praneša vairuotojui apie bet kokius greičio nuokrypius: oranžinės spalvos blokas nustatytam greičiui (pagal nutylėjimą - 10 km/h), raudonas - didesnis greitis. "Nustatymų" skiltyje "Įspėjimai" galima nustatyti greičio viršijimo lygį oranžiniam pranešimui iki 30 km/h.
13	Informacinė panelė	Pagal nutylėjimą, rodo matuoklių, kurie teikia informaciją apie likusį kelionės laiką, atstumą iki paskirties taško ir numatomą atvykimo laiką, rinkinį. Matuoklių pasirinkimas gali būti pakeistas programos nustatymuose.
14	Dabartinė gatvė	Dabartinės gatvės pavadinimas (aktyvus tik tada, kai ryšys su satelitais yra nustatytas). Jeigu žemėlapis neturi informacijos apie aktyvios gatvės pavadinimą, rodoma judėjimo kryptis (šiaurė, pietūs, vakarai ir rytai).
15	GPS žymeklis	Parodo esamą įrenginio padėtį, kai GPS imtuvas yra įjungtas.
16	Manevro indikatorius	Keliant kelius dviem ar daugiau juostų, šis indikatorius rodo informaciją apie leistiną manevrą artimiausioje sankryžoje ar posūkyje; progreso juosta po indikatoriumi rodo atstumą iki aprašyto manevro.
17	Kelių nuostatai	Dešinėje ekrano programos pusėje rodomas atstumas iki artimiausio važiavimo nurodymų. Kai artėja, programa parodo atgalinį skaičių iki artimiausios kameros, kelio ženklų ar žymėjimo.

Maršrutas iki taško, pasirinkto žemėlapyje

Jūs galite suplanuoti maršrutą iki tam tikro taško, pasirinkto žemėlapyje. Dabartinė įrenginio padėtis tampa pradinio maršruto tašku. Palieskite ant vietos žemėlapyje norėdami pažymėti tašką, pasirinkite „Žymeklį“ [1] ir tuomet palieskite „Važiukite!“ [2]. Žemėlapyje bus rodomas visas maršrutas [3].

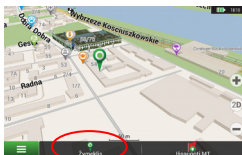

pav. 1



pav. 2

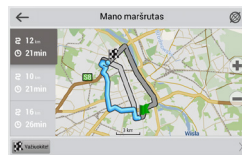

pav. 3

Maršrutas pagal adresą

Norėdami apskaičiuoti maršrutą iki konkretaus žinomo adreso, pasirinkite „Meniu“ [1] > „Rasti“ [2] > „Pagal adresą“, ir tuomet palieskite „Pasirinkti šalį“ [3]. Įrašykite šalies pavadinimą [4]. Palieskite piktogramą, esančią viršutinėje dešinėje ekrano dalyje, kad paslėptumėte klaviatūrą. Pasirinkti šalį [5]. „Pasirinkti miestą“, „Pasirinkti gatvę“ ir „Pasirinkti pastatą“ tampa aktyvios tik užpildžius ankstesnius adreso laukelius [6]. Kai įvedama visa informacija, ekrane bus rodomas objektas [7]. Paspauskite „Važiukite!“. Programa automatiškai suplanuos maršrutą nuo jūsų dabartinės vietos iki adreso [8]. Dabar galite vadovautis maršrutu [9].



pav. 1



pav. 2

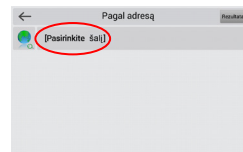

pav. 3



pav. 4

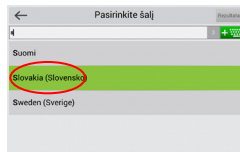

pav. 5



pav. 6



pav. 7

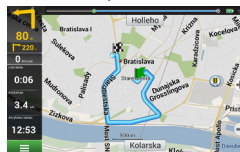

pav. 8



pav. 9

Visų maršruto taškų rankinis nustatymas

Norėdami suplanuoti maršrutą, kai ir pradžios, ir paskirties taškai yra nustatomi rankiniu būdu, pirmiausia pažymėkite tašką žemėlapyje toje vietoje, kurioje planuojate pradėti maršrutą, tuomet palieskite „Žymeklį“ [1] norėdami pereiti į „Mano maršrutas“ ekraną. Palieskite informacinę panelę ekrano apačioje [2]. Pasirinkite „Nustatyti startą“ „Savybės“ ekrane [3]. Programa paprašys išjungti GPS imtuvą. Žemėlapyje bus pažymėtas taškas kaip pradžios taškas. Pasirinkite paskirties vietą žemėlapyje: palieskite ant žemėlapiu, norėdami pažymėti tašką, pasirinkite „Žymeklis“ [4], tuomet „Mano maršrutas“ ekrane palieskite „Važiukite!“ [5]. Programa suplanuos maršrutą [6].



pav. 1



pav. 2

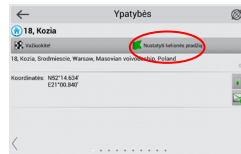

pav. 3



pav. 4



pav. 5



pav. 6

Krovinių navigacija

The Navitel Navigator program offers an extended set of settings **for heavy vehicles** routing.

In the program settings, you can select already installed types of transport, such as “van”, “heavy TRUCK” and “TRUCK”, for which the weight and size characteristics are already registered, or “Custom TRUCK”, the parameters for which you can set yourself. The program builds alternative routes, considering road restrictions for a given type of transport, which will allow you to freely travel to your destination and reduce travel time.

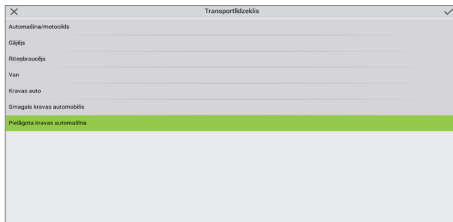

pav. 1

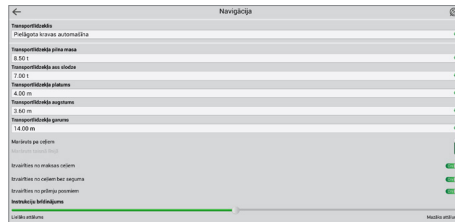

pav. 2

Navitel Navigator Update Center

Navitel Navigator Update Center – nemokama programa PK, kuri padės atnaujinti jūsų automobilio navigaciją. Programa įrengiama kompiuteriuose su OC Windows..

1. Norėdami įrengti Navitel Navigator Update Center PK spauskite mygtuką Parsisiūsti ir vykdykite instrukciją ekrane. Po įrengimo paleiskite programą Navitel Navigator Update Center savo kompiuteryje.
2. Prijunkite automobilio navigaciją prie PK per USB jungtį.
3. Jeigu įrenginys pajungtas teisingai, programa nustatys jį automatiškai. Jeigu programa nepaleista, kompiuteris atpažįsta įrenginį kaip išorinį diską arba USC-laikmeną [1].
4. Navitel Navigator Update Center rodo ekrane galimus žemėlapių ir programinės įrangos naujimus [2].

LT

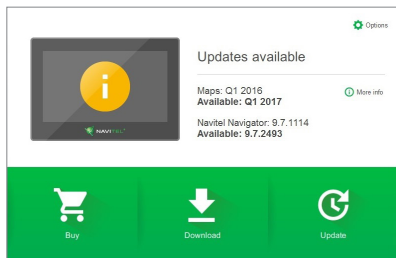

pav. 1

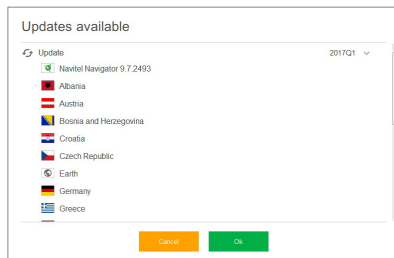

pav. 2

5. Spausti mygtuką Naujinimai, norint pamatyti išsamų galimų naujinimų sąrašą [3]. Spausti OK, kad naujinimai būtų atsisiųsti ir įrengti [4]. Rekomenduojama pirmiausia atnaujinti programinę įrangą, kadangi nauji žemėlapiai optimizuoti darbui su nauja PĮ versija.

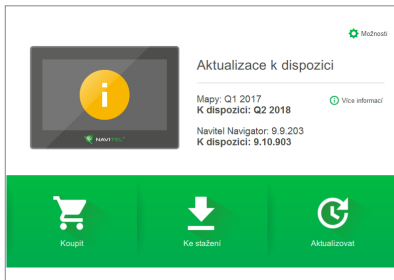

pav. 3

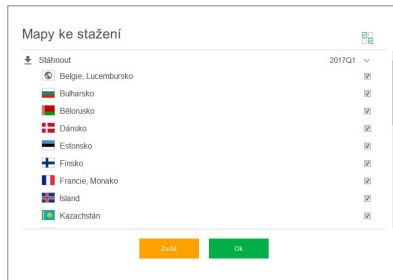

pav. 4

6. Spausti Atsisiųsti, norint pamatyti išsamų galimų naujinimų sąrašą. Spausti OK.

7. Spausti Pirkti ir pasirinkti šalies žemėlapij arba žemėlapių paketą, kurį norite įsigyti [5]. Galima įsigyti neribotą licencinį raktą arba prenumeruoti navigacinį žemėlapij 1 metams [6]. Atsisiųsti įsigytus žemėlapius.

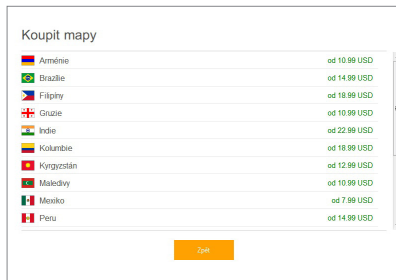

pav. 5

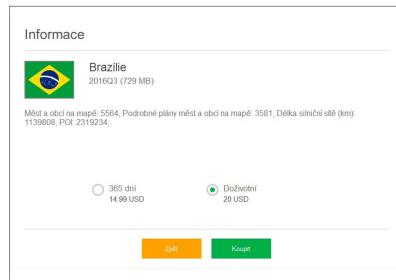

pav. 6

8. Programinė įranga ir žemėlapiai atnaujinti. Atjungti automobilio navigaciją nuo PK.

Ierīces shēma

1. Ieslēgšanas/Izslēgšanas poga.
2. Displejs.
3. Mikrofons.
4. Atiestatīšanas poga.
5. Stils.
6. Mini-USB ports.
7. Automašīnas turētājs (vējstikla).
8. microSD slots.
9. 3.5 mm mini jack austiņu savienotājs.

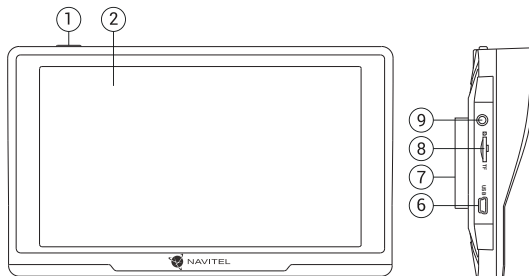

Komplektācija

NAVITEL E777 TRUCK Personīgā navigācijas ierīce

Automašīnas turētājs (vējstikla)

Stils

Automašīnas lādētājs 12/36 V

Mini-USB — USB kabelis

Lietotāja rokasgrāmata

Garantijas kartiņa

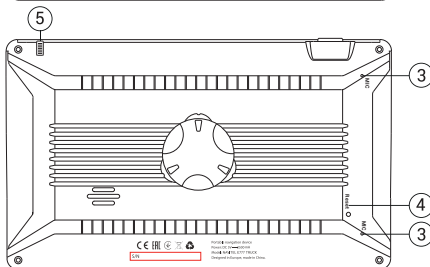

Drošības informācija

1. Pirms brauciena uzsākšanas iestatiet visus nepieciešamos uzstādījumus. Ierīces izmantošana un uzstādījumu mainīšana braukšanas laikā ir ārkārtīgi bīstama. Ja Jums ir radušies nepieciešamība mainīt navigācijas uzstādījumus vai ierīces parametrus, vispirms ieteicams automašīnu novietot drošā vietā, atbilstoši ceļu satiksmes noteikumiem.
2. Iepazīstieties ar plānoto maršrutu pirms došanās ceļā. Ja Jūs esat palaiduši garām kādu no balsis norādēm un, lai tiktu līdz, ir nepieciešams paskatīties displejā, vispirms pārlicinieties vai situācija uz ceļa ir pietiekami droša šādai darbībai.
3. Pastāv iespēja, ka navigācijas dati un balss norādes nesakrīt ar patiesajiem apstākļiem uz ceļa vai ceļu satiksmes noteikumiem. Ieteicams vienmēr pievērst pastiprinātu uzmanību ceļa stāvoklim, ceļazīmēm un gājējiem.
4. Neizmantojiet navigācijas ierīci, kā rīku ātruma vai nobrauktās distances noteikšanai.
5. Satelīta signāla uztveršanas kvalitāte var būt atkarīga no tā, kur automašīnā ir novietota ierīce. Signāla kvalitāte var pasliktināties tuneļos, starp daudzstāvu ēkām vai blīvi apbūvētā apvidū. Noteikti laika apstākļi, piemēram, spēcīga migla, arī var radīt negatīvu iespaidu uz signāla kvalitāti.
6. Pastāv iespēja, ka GPS signālu nav iespējams uztvert spēcīgu elektromagnētisko viļņu avotu tuvumā vai iekšelpās.
7. Ja neesat izmantojis ierīci ilgāku laika periodu, Jūsu atrašanās vietas noteikšana aizņems ievērojami ilgāku laiku kā ierasts, pat tad, ja tiek uztverts labs GPS signāls.
8. Pievērsiet pastiprinātu uzmanību vietai, kur esat ielānojis uzstādīt ierīci. Neuzstādi ierīci vietās, kur tā var traucēt drošības spilvenu darbībai vai aizsegst skatu uz ceļu.
9. Piestiprinot turētāju pie automašīnas vējstikla, pārlicinieties par to, ka tā virsma ir tīra. Šī virsma ir jāattīra no putekļiem un citiem netīrumiem. Zem vakuuma stiprinājuma nedrīkst rasties burbuļi, jo tie var negatīvi ietekmēt stiprinājuma noturību. Lietotājs uzņemas pilnu atbildību par jebkādiem bojājumiem, kas radušies ierīcei vai jebkuriem citiem automašīnā esošiem objektiem turētāja atlipšanas dēļ, un tos nesedz garantijas sertifikāts.
10. Izvairieties no ilgstošas ierīces pakļaušanas tiešai saulesgaismai un augstai temperatūrai. Akumulatora pārkaršana var izraisīt eksploziju.
11. Izvairieties no ierīces pakļaušanas mitrumam un ātrām temperatūras maiņām, jo šādā veidā ierīcē var rasties kondensāts un tā var tikt bojāta. Ja ierīce ir bijusi pakļauta mitrumam, neslēdziet to iekšā, līdz tā nav pilnībā izžuvusi.
12. Pašrocīga ierīces pārveidošana un korpasa atvēršana ir aizliegta, jo tādā veidā var tikt traucēta ierīces darbība un noteiktos gadījumos tā var tikt bojāta. Jebkādas izmaiņas ierīcē ļauns veikt vienīgi pienācīgi kvalificētiem speciālistiem.

13. Ierīces barošanas avots ir iebūvētais litija polimēru akumulators, kas nepareizas izmantošanas rezultātā var eksplodēt vai izdalīt toksiskas vielas. Izvairieties no ierīces pakļaušanas fiziskiem triecieniem un neizmantojiet to eksplozīvu šķidrumu vai gāzu tuvumā.
14. Nodrošiniet normālus ventilācijas apstākļus jaudas adapteram lādēšanas laikā, ņemot vērā, ka šajā procesā tiek radīts liels siltuma daudzums. Neaizsedziet adapteru ar papīru vai citiem priekšmetiem, kas varētu pasliktināt ventilāciju.
15. Nepielietojiet pārmērīgi lielu spēku, tīrot displeju un citas ierīces daļas. Neizmantojiet papīra salvetes vai citus cietus materiālus, kas tīrīšanas laikā ierīci var saskrāpēt. Izmantojiet vienīgi mikstu drānu.
16. Pieļaujamā apkārtējās vides temperatūra darbošanās laikā no 0 līdz +35 °C. Glabāšanas temperatūra no +5 līdz +45 °C. Relatīvais mitrums: no 5 % līdz 90 % bez kondensācijas (25 °C).

Ierīces izmantošana automašīnā

Vējstikla turētājs un akumulatora lādētājs tiek piegādāti kā daļa no produkta komplektācijas.

Vējstikla turētājs

UZMANĪBU! Rūpīgi izvēlieties vietu, kur piestiprināt turētāju. Piestipriniet turētāju pie vējstikla tā, lai tas neierobežotu šoferu redzamību. Ja vējstiklā ir iebūvēta apsildes sistēma vai aizsardzība pret UV stariem, signāla uztveršanas kvalitāte var būt zemāka, nekā ierasts.

Vējstikla turētāja uzstādīšana

Vispirms noņemiet aizsargapvalku no vakuuma stiprinājuma. Pēc tam izvēlieties piemērotu vietu, kur piestiprināt turētāju. Pārļiecinieties, lai virsma būtu attīrīta no putekļiem, netīrumiem un mitruma, un pēc tam piestipriniet turētāju pie vējstikla. Normālas darbības apstākļos vakuuma turētājs ierīci tur stingri. Taču, ja Jūs atstājat to nenoņemtu uz nakti, temperatūras krituma dēļ var rasties kondensāts, kas samazina stiprinājuma saķeri ar vējstiklu. Šī iemesla dēļ dienas beigās ieteicams noņemt gan ierīci, gan turētāju, lai izvairītos no to bojāšanas.

Kļūdas un traucējumme- klēšana

Ierīce nedarbojas

- Pārlicinieties, vai ierīce ir uzlādēta. Gadījumā, ja tā nav uzlādēta, pievienojiet barošanas avotu un uzgaidiet vismaz 5 minūtes;
- Piespiediet ieslēgšanas/izslēgšanas pogu un paturiet to vismaz 8 sekundes;
- Pat, ja ierīce ir uzlādēta, pievienojiet barošanas avotu un mēģiniet to palaist atkārtoti;
- Ja ierīce nedarbojas arī pēc uzlādes, sazinieties ar mūsu atbalsta komandu vai jebkuru oficiālo servisa centru.

Ierīce izslēdzas uzreiz pēc ieslēgšanās

- Iespējams, ka akumulatora uzlādes līmenis ir pārāk zems. Šādos gadījumos sistēma izslēdzas automātiski, lai izvairītos no pilnīgas akumulatora izlādes, kā rezultātā varētu tikt pazaudēti dati. Pirms atkārtotas ierīces ieslēgšanas, lādējiet to vismaz 5 minūtes un, veicot turpmākās darbības, neatvienojiet adapteri.

Ātra akumulatora izlāde

- Akumulators izlādējas ievērojami ātrāk aukstos laikapstākļos.

Akumulators netiek uzlādēts

- Pārlicinieties, vai pareizi pievienots adapters;

- Pārlicinieties par to, ka izmantojat oriģinālo adapteru un ne adapteru no kādas citas ierīces;
- Pastāv iespēja, ka akumulators neuzlādējas ļoti karsto laikapstākļos.

Nedarbojas skaņa

- Pārlicinieties, vai skaņa ir ieslēgta programmas uzstādījumos;
- Parūpējieties, lai skaņa nebūtu nogriezta pārāk klusu.

Ierīce neatpazīst microSD karti

- Pārlicinieties, lai karte būtu pilnībā ievietota pareizajā slotā un nofiksēta savā vietā;
- Pārbaudiet vai karte nav ievietota otrādāk;
- Pārbaudiet vai karte nav bojāta. Pamēģiniet to izmantot citā ierīcē;
- Izņemiet karti un ievietojiet to no jauna. Pārstartējiet ierīci;
- Apskatiet kartei līdzīgo esošo lietošanas rokasgrāmatu.

Nav iespējams pārkopēt failus

- Pārbaudiet vai ir izveidots pienācīgs savienojums starp Jūsu datoru un ierīci;
- Ierīces atmiņa var būt pilna un ir nepieciešams izdzēst nevajadzīgos failus.

Ierīces uzturēšana

Pienācīga ierīces uzturēšana nodrošina ilgstošu un pareizu tās darbību

- Neuzglabājiet ierīci augstā mitrumā vai lielā karstumā;
- Izvairieties no ierīces pakļaušanas tiešai saulesgaismai un UV stariem;
- Nenovietojiet un nesviediet priekšmetus uz ierīces virsmas;
- Nepakļaujiet ierīci fiziskiem triecieniem, piemēram, sitieniem un kritieniem;
- Izvairieties no ierīces pakļaušanas mitrumam un ātrām temperatūras maiņām, jo šādā veidā ierīcē var rasties kondensāts un tā var tikt bojāta. Ja ierīce ir bijusi pakļauta mitrumam, neslēdziet to iekšā, līdz tā nav pilnībā izžuvusi;
- Ierīces displejs ir ļoti viegli saskrāpējams. Nepieļaujiet displeja nonākšanu saskarē ar asiem priekšmetiem. Jūs variet izmantot aizsargplēvi, lai pasargātu displeju no skrāpējumiem;
- Ierīcei darbojoties, nekad netīriet tās ekrānu. Tīrot ierīci, izmantojiet vienīgi mikstu drānu;
- Neizmantojiet papīra salvetes vai dvieļu loksnes, lai tīrītu displeju;
- Nemēģiniet pašrocīgi izjaukt, labot vai pārveidot ierīci, jo šādas darbības var būt bīstamas cilvēka veselībai un var tikt bojāta ierīces darbība. Šādas rīcības rezultātā arī tiek atcelta garantija.

Droša braukšana

- Lai nodrošinātu drošu ierīces funkciju izmantošanu, lūdzu, atceraties ievērot ceļu satiksmes noteikumus. Kā arī, vadot automašīnu, vadieties pēc sava veselā saprāta, ņemot vērā, ka tas ir paaugstināta riska avots.
- Šie noteikumi galvenokārt kalpo, lai pasargātu trešās personas no riska gūt traumas vai zaudēt dzīvību, pasargātu to īpašumu un mājdzīvniekus, kā arī apkārtējo vidi.
- Apturot automašīnu, vienmēr izmantojiet rokas bremzes. Uzturiet rokas bremzes labā darba kārtībā, lai tās nepieļautu nekādu automašīnas kustību.
- Vienmēr novietojiet savu automašīnu brīvā un labi ventilētā vietā;
- Uzturiet relatīvi zemu skaņas līmeni automašīnā, lai Jūs varētu arī dzirdēt visu, kas notiek ārpus tā;
- Neveiciet nekādas darbības ar ierīci, kas varētu novērst Jūsu uzmanību no automašīnas vadīšanas.

NAVITEL s.r.o. ar šo paziņo, ka NAVITEL 777 TRUCK ir saderīgs ar Direktīvu RED 2014/53/EU.

Atbilstības deklarācijas pilns teksts ir pieejams šādā interneta adresē:

www.navitel.cz/lv/declaration_of_conformity

Tehniskā specifikācija

Sistēmas specifikācija

Procesors	Mstar MSB2531 800 MHz, Cortex-A7
RAM	128 MB, DDR3
Ārējais slots	microSDHC līdz 32 GB
Iekšējā atmiņa	8 GB
Operētājsistēma	Linux

Galvenie parametri

Displejs	7" LCD, 800×480
Skaļrunis	8 ohm / 1.5 W
Baterija	1600 mAh, atkārtoti uzlādējama baterija

GPS parametri

GPS	MSR2112 32PIN-QFN
Frekvence	1.575 GHz
Kanālu skaits	66 kanāli (pozicionēšana) / 22 kanāli (sekošana)
C/A KODS	1,023 MHzčipa ātrums
Jutība	-165 dBm

Atrašanās vietas precizitāte	10 m, 2D RMS; 5 m 2D RMS, WAAS
Ātrums	0.1 m/s
Atjauninājuma frekvence	1 Hz
Atjaunošanas laiks	0.1 s
„Karstā” palaišana	2 sek (patstāvīgi)
„Siltā” palaišana	32 sek (patstāvīgi)
„Aukstā” palaišana	35 sek (patstāvīgi)
Maksimālais augstums	18,000 m
Maksimālais ātrums	515 m/s
Antena	Iekšējā keramikā antena; 18,4 mm × 18,4 mm × 2 mm
NMEA	NMEA 0183 standarta v3.01
Bodu ātrums	115200 bps
Ports	COM1

Piezīme. Ražotājs ir tiesīgs mainīt ierīces funkcijas un tās ārējo izskatu bez iepriekšēja brīdinājuma.

Ievads

Navitel Navigator ir universāla bezsaistes navigācijas programma, kas tiek izmantota efektīvai maršrutu meklēšanai un plānošanai. Programmas galvenie uzdevumi sevī ietver esošās atrašanās vietas noteikšanu un attēlošanu kartē, automātisku un manuālu maršrutu punktu iestatīšanu, objektu meklēšanu, kalkulāciju veikšanu, brauciena datu attēlošanu un citu funkciju nodrošināšanu.

Programmas interfeiss

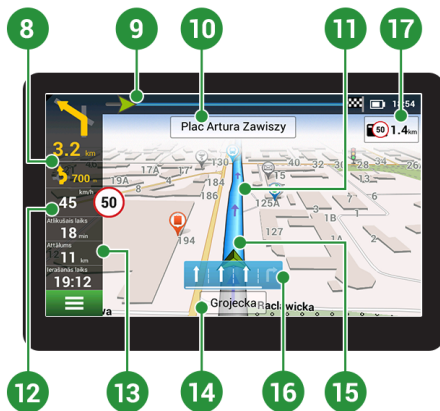

1	Pieskaroties kartei	Pieskaroties kartei, tiek parādītas turpmākās iespējamās darbības „Kursors” un „Saglabāt Starppunktu”.
2	POI (interesu punkti)	Šis ir piemērs tam, kā interešu punkti (POI) tiek attēloti programmā. Dažādām POI kategorijām ir atšķirīgas ikonas. Noteiktiem POI, piemēram, iepirkumu centriem, zīmolu veikaliem, degvielas uzpildes stacijām utt. var būt daudz un dažādas ikonas.
3	FOTORADARS	Šis ir piemērs tam, kā FOTORADARA funkcijas ikonas tiek attēlotas kartē. Fotoradarssniedz īpašas norādes kartē, kas paredzētas, lai brīdinātu par fotoradariem, radariem, bīstamiem krustojumiem, guļošajiem policistiem un citiem iespējamiem šķēršļiem uz ceļa.
4	Kartes pogas	Šis ir pogas, ar ko kontrolēt kartes skata veidu (2D/3D), kartes mērogu un skaļuma uzstādījumus.
5	Galvenā izvēlne	Nospiežot šo pogu tiks atvērta programmas galvenā izvēlne.
6	Kursors	Šī poga tiek iespējota vienīgi tad, kad kartē ir izvēlēts kāds punkts. Nospiežot šo pogu, tiek atvērts logs „Mans maršruts”, kur Jūs variet veikt dažādas darbības ar izvēlēto punktu.
7	Saglabāt starppunktu	Šī poga tiek iespējota vienīgi tad, kad kartē ir izvēlēts kāds punkts. Nospiežot šo pogu, izvēlētais punkts tiek saglabāts kā maršruta starppunkts.
8	Sekojošais manevrs	Attāluma norādes līdz 2 nākamajiem manevriem. Nospiežot šo simbolu, tiek atvērts dialoglodziņš ar vairākiem konfigurācijas uzstādījumiem.
9	Progresu josla	Šī josla norāda paveikto un atlikušo maršruta daļu.

10	Iela pēc manevra	Ielas nosaukums, kas sekos pēc manevra. Lūdzu, ņemiet vērā, ka noteiktos apstākļos ielas nosaukuma vietā pēc manevra var tikt attēlota sekojošā satiksmes josla.
11	Maršruts	Aktīvais maršruts.
12	Ātrums	Ceļa ātruma ierobežojums tiek rādīts blakus pašreizējam automašīnas ātrumam. Programma paziņos vadītājam par jebkādam ātruma novirzēm - oranžā krāsū bloķēšana noteiktā ātruma pārsniegšanas līmenī (pēc noklusējuma 10 km/h), sarkanā - ātruma pārsniegšanai. Iestatījumu sadaļā Bīdinājumi ir iespējams iestatīt ātruma līmeni apelsīna ziņojumam līdz 30 km/h.
13	Informācijas panelis	Ēc noklusējuma tas attēlo vairāku rādītājus, kas sniedz informāciju par atlikušo brauciena ilgumu, attālumu līdz galapunktam un aptuveno ierašanās laiku. Šos rādītājus iespējams izmainīt programmas iestatījumos.
14	Esošā iela	Esošās ielas nosaukums (funkcija ir iespējota vienīgi tad, ja ir izveidots savienojums ar satelītu). Ja kartē nav informācijas par esošās ielas nosaukumu, tā vietā tiek attēlots kustības virziens (ziemeļi, dienvidi, rietumi un austrumi).
15	GPS kursori	Norāda šībrīža ierīces atrašanās vietu, kad ir ieslēgts GPS uztvērējs.
16	Manevra indikators	Ceļojot pa diviem vai vairākiem joslām, šis rādītājs parāda atļauto manevru tuvākajā krustojumā vai pagrieziena punktā; progresa josla zem indikatora parāda attālumu līdz aprakstītajam manevram.
17	Ceļu noteikumi	Displeja programmas labajā pusē ir norādīts attālums, kas palicis tuvākajos braukšanas noteikumos. Pieejot, programma parāda atpakaļskaitīšanu tuvākajai kamerai, ceļa zīmei vai marķējumam.

Maršruts uz kartē izvēlētu punktu

Jūs variet ielāņot maršrutu uz noteiktu, kartē izvēlētu punktu. Ierīces šī brīža atrašanās vieta kļūst par maršruta sākumpunktu. Nospiediet vēlamo galapunktu uz kartes, izvēlieties „Kursors” [1] un spiediet „Aiziet!” [2] Kopējais maršruts tiks attēlots kartē [3].

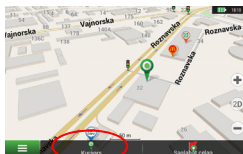

att. 1

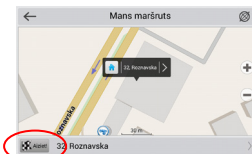

att. 2



att. 3

LV

Maršruts uz adresi

Lai aprēķinātu maršrutu uz punktu, kas ir konkrēta adrese, izvēlieties „Izvēlne” [1] > „Meklēt” [2] > „Pēc adreses”, un tad nospiediet „Izvēlēties valsti” [3]. Ierakstiet valsts nosaukumu [4]. Nospiediet ikonu augšējā labējā ekrāna stūrī, lai paslēptu klaviatūru. Izvēlieties valsti [5]. „Izvēties pilsētu”, „Izvēlēties adresi” un „Izvēlēties ēku” opcijas kļūst pieejamas tikai pēc iepriekšējo lauciņu aizpildīšanas [6]. Kad ievadīta visa nepieciešamā informācija, objekts tiek attēlots ekrānā [7]. Spiediet „Aiziet!”. Programma automātiski izplānos maršrutu no Jūsu šī brīža atrašanās vietas līdz izvēlētajai adresei [8]. Tagad variet sekot maršrutam [9].

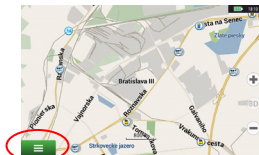

att. 1



att. 2

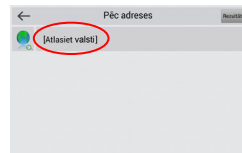

att. 3



att. 4



att. 5

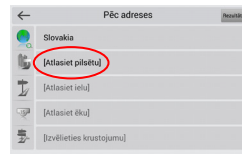

att. 6

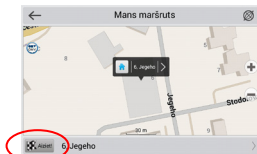

att. 7



att. 8

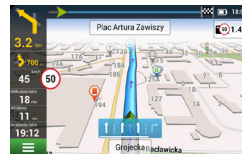

att. 9

Visu maršruta punktu manuāla uzstādīšana

Lai uzstādītu maršrutu ar manuāli izvēlētu sākumpunktu un galapunktu, nospiediet kartē vietu, kurā vēlaties sākt savu maršrutu, pēc tam izvēloties „Kursors” [1], lai nokļūtu logā „Mans maršruts”. Atveriet loga apakšpusē esošo informācijas paneli [2]. Šis punkts tiks atzīmēts kartē kā sākumpunkts. Izvēlieties nepieciešamo galapunktu. Nospiediet uz attiecīgā punkta kartē, lai to iezīmētu, izvēlieties „Kursors” [4] un tad „Mans maršruts” logā spiediet „Aiziet!” [5]. Programma sāks maršruta plānošanu [6].



att. 1

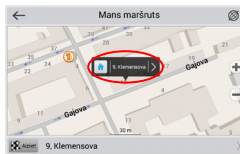

att. 2

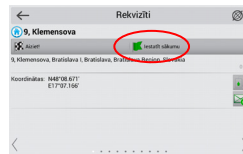

att. 3

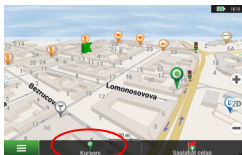

att. 4

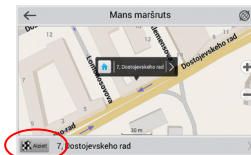

att. 5



att. 6

Kravu navigācija

Programma Navitel Navigator piedāvā paplašinātu iestatījumu kopu smago transportlīdzekļu maršrutēšanai.

Programmas iestatījumos var izvēlēties jau uzstādītus transporta veidus, piemēram, " furgons", "smagais kravas auto" un "kravas automašīna", kuriem jau ir reģistrēti svara un izmēra raksturlielumi, vai "Custom TRUCK", kuru parametri jūs varat iestatīt pats.

Programma veido alternatīvus maršrutus, ņemot vērā ceļu ierobežojumus konkrētam transporta veidam, kas ļaus brīvi nokļūt līdz galamērķim un samazināt brauciena laiku.



att. 1

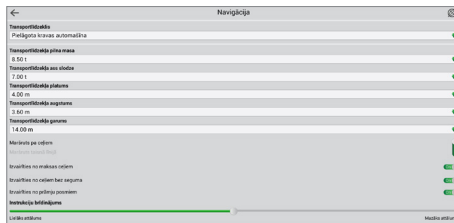

att. 2

Navitel Navigator Update Center

«Navitel Navigator Update Center» – tā ir bezmaksas programma personālajam datoram, kura palīdzēs Jums atjaunot savu auto navigatoru. Programma tiek uzstādīta uz datoriem ar «OC Windows».

1. Lai uzstādītu (instalētu) programmu «Navitel Navigator Update Center» uz personālā datora, nospiediet pogu «Lejuplādēt» un sekojiet instrukcijām uz ekrāna. Pēc instalācijas pabeigšanas palaidiet programmu «Navitel Navigator Update Center» uz sava datora.
2. Pievienojiet auto navigatoru pie personālā datora ar USB vadu.
3. Ja ierīce ir pieslēgta pareizi, programma to atpazīs automātiski. Gadījumā, ja programma nav palaista, dators atpazīs ierīci kā ārējo cieto disku vai USB datu krātuvi [1].
4. «Navitel Navigator Update Center» ataino uz ekrāna pieejamos karšu un programmatūras nodrošinājuma atjauninājumus [2].

LV

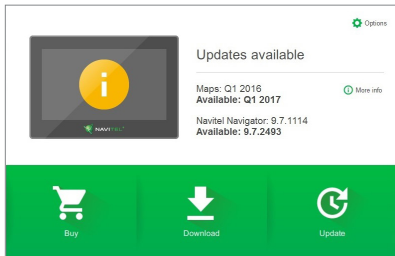

att. 1

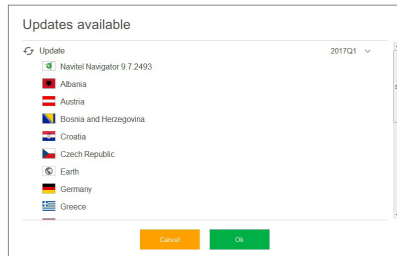

att. 2

5. Nospiediet pogu «Atjaunināšana», lai ieraudzītu detalizētu sarakstu ar pieejamajiem atjauninājumiem [3]. Nospiediet pogu «OK», lai lejuplādētu un uzstādītu atjauninājumus [4]. Ir ieteicams vispirms veikt programmatūras nodrošinājuma atjaunināšanu, jo jaunās relīzes kartes ir optimizētas darbam ar programmatūras nodrošinājuma jauno versiju.

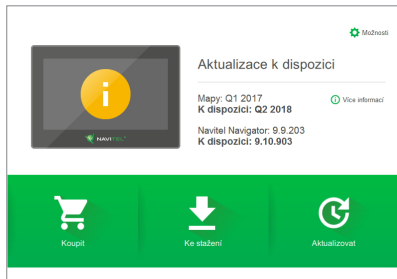

att. 3

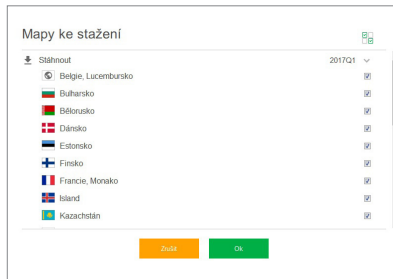

att. 4

6. Nospiediet pogu «Lejuplādēt», lai redzētu pilnu sarakstu ar kartēm, kuras ir pieejamas lejuplādēšanai. Izvēlieties nepieciešamās kartes un nospiediet pogu «OK».

7. Nospiediet pogu «Pirkt» un izvēlieties valsts karti karšu paketi, kuras Jūs vēlaties iegādāties [5]. Jūs varat iegādāties beztermiņa licences atslēgu vai arī noformēt abonēšanas pierakstu uz navigācijas karti ar darbības termiņu uz vienu gadu [6]. Lejuplādējiet kartes, kuras Jūs esat iegādājušies.

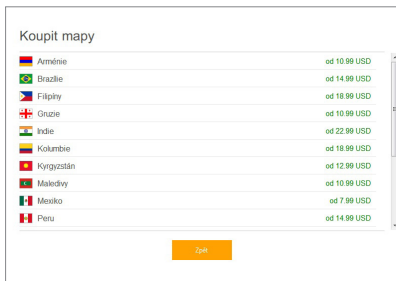

att. 5

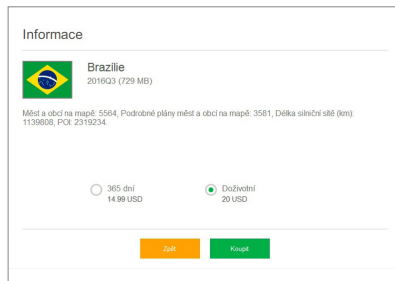

att. 6

8. Programmatūras nodrošinājums un kartes ir atjauninātas. Atvienojiet auto navigatoru no personālā datora.

Wygląd Zewnętrzny

1. Przycisk On/Off.
2. Wyświetlacz.
3. Mikrofon.
4. Przycisk restart.
5. Rysik.
6. Port Mini-USB.
7. Uchwyt samochodowy.
8. Slot MicroSD.
9. Port audio mini jack 3.5 mm.

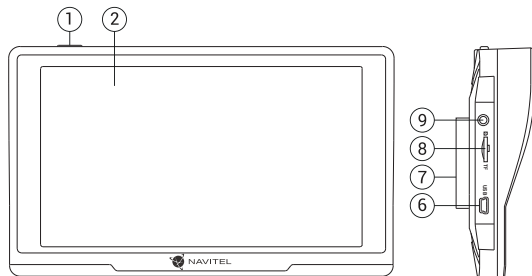

Zestaw

Osobiste urządzenie nawigacyjne NAVITEL
E777 TRUCK

Uchwyt samochodowy

Rysik

Ładowarka samochodowa 12/36 V

Kabel mini-USB — USB

Podręcznik użytkownika

Karta gwarancyjna

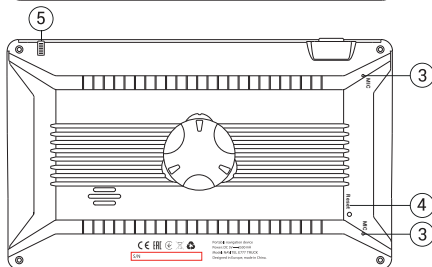

Informacje dotyczące bezpieczeństwa

1. Dostosować wszystkie ustawienia wymagane przed rozpoczęciem jazdy. Bardzo niebezpieczne jest sterowanie urządzeniem i konfigurowanie podczas jazdy. Jeśli chcesz zmienić ustawienia nawigacji lub parametrów urządzenia, należy zaparkować samochód w bezpiecznym miejscu, zgodnie z przepisami ruchu drogowego.
2. Zapoznaj się z planowaną trasą zanim ruszysz. Jeśli zdarzy ci się przegapić podpowiedzi głosowe lub będziesz musiał/a spojrzeć na wyświetlacz, upewnij się, że sytuacja na drodze jest na tyle bezpieczna, aby wykonać dany manewr.
3. Możliwe jest, że dane nawigacyjne i komunikaty głosowe nie są dopasowane do prawdziwego stanu dróg lub przepisów ruchu drogowego. Zawsze należy zwracać szczególną uwagę na stan dróg, znaków drogowych i pieszych.
4. Nie należy korzystać z Nawigacji jako narzędzia do precyzyjnego pomiaru prędkości i odległości.
5. Jakość odbioru sygnału satelitarne może zmieniać się w zależności od położenia urządzenia w pojeździe. Jakość sygnału może się pogorszyć, wewnątrz tunelu, w pobliżu budynków wielopiętrowych, albo w gęstej zabudowie. Niektóre warunki pogodowe, takie jak ciężka mgła, mogą spowodować negatywny wpływ na jakość odbioru sygnału.
6. Możliwe jest, że sygnału GPS nie można odbierać blisko miejsca, gdzie znajduje się źródło elektromagnetyczne lub wewnątrz budynków.
7. Jeśli nie korzystałeś z urządzenia przez dłuższy czas, to znalezienie aktualnej pozycji może zająć dłuższy okres czasu.
8. Zwróć szczególną uwagę na miejsca, w którym zamierzasz zainstalować urządzenie. Nie należy instalować urządzenia w miejscach, w których może to zakłócać działania poduszki powietrznej lub jest ograniczone pole widoczności.
9. Podczas mocowania uchwytu do przedniej szyby samochodu, zwróć uwagę na czystość powierzchni. Powierzchnia powinna być wolna od kurzu, brudu i innych zanieczyszczeń, nie powinno być też żadnych bąbelków powietrza pod przyssawki, ponieważ może to mieć wpływ na wytrzymałość mocowania. Za wszelkie uszkodzenia urządzenia i innych przedmiotów wewnątrz pojazdu spowodowane oderwaniem uchwytu, ponosi odpowiedzialność użytkownik, a nie są one objęte gwarancją.
10. Nie narażaj urządzenia na długotrwałe działanie światła słonecznego oraz wysokiej temperatury. Przegrzanie baterii może spowodować wybuch.
11. Nie wystawiać urządzenia na działanie wilgoci oraz szybkie zmiany temperatury ponieważ takie warunki pogodowe mogą spowodować uszkodzenia. Jeżeli urządzenie zostało narażone na działanie wilgoci, nie należy go włączać dopóki nie zostanie całkowicie wysuszone.

12. Własna interwencja, modyfikacja oraz otwarcie obudowy są zabronione, ponieważ może to doprowadzić do nieprawidłowego działania urządzenia, a w skrajnych przypadkach może spowodować ich uszkodzenie. Wszelkie zmiany związane z urządzeniem muszą być przeprowadzone przez wykwalifikowany personel.
13. Urządzenie jest zasilane z wbudowanego akumulatora Li-Pol, która może eksplodować lub uwalniać substancje toksyczne, jeśli jest wykorzystane w niewłaściwy sposób. Nie należy narażać urządzenia na uderzenia fizyczne, ani używać go w pobliżu cieczy lub gazów wybuchowych.
14. Zapewnij prawidłowe warunki wentylacyjne dla zasilacza podczas ładowania, ponieważ wytwarza on dużą ilość ciepła w trakcie ładowania. Nie przykrywaj zasilacza papierem lub innymi obiektami, które mogą pogorszyć wentylację.
15. Nie stosować zbyt dużej siły podczas czyszczenia wyświetlacza i innych części urządzenia. Nie należy używać papieru, serwetki oraz żadnych twardych materiałów, które mogą porysować urządzenie w trakcie czyszczenia. Należy używać wyłącznie miękkiej chusteczki.
16. Dopuszczalna temperatura otoczenia w trybie pracy urządzenia: od 0 do +35 °C. Temperatura przechowywania: od +5 do +45 °C. Względna wilgotność: od 5% do 90% bez kondensacji (25 °C).

Używanie urządzenia w pojeździe

Uchwyt na szybę oraz ładowarka samochodowa są dołączone do zestawu.

Uchwyt na szybę

UWAGA! Uważnie należy wybrać miejsce, aby zamocować uchwyt. Nie należy mocować uchwyty w sposób ograniczający linię wzroku kierowcy. Jeśli szyba samochodu zawiera wbudowany system ogrzewania lub ochrony przed promieniowaniem UV, jakość odbioru sygnału może być niższa niż zwykle.

Ustawienie uchwyty na szybę

Najpierw należy usunąć warstwę ochronną z przysawki. Następnie należy wybrać odpowiednie miejsce do przymocowania uchwyty. Upewnij się, że powierzchnia jest wolna od kurzu, brudu i wilgoci, a następnie zamocuj przysawkę na przedniej szybie. W przeciętnych warunkach eksploatacyjnych przysawka blokuje urządzenie dobrze. Jednak w nocy siła mocowania może zostać osłabiona ze względu na wilgoć oraz spadek temperatury. W związku z czym w celu ochrony urządzenia oraz uchwyty przed uszkodzeniem zaleca się demontaż urządzenia oraz uchwyty z przedniej szyby.

Błędy i rozwiązywanie problemów

Urządzenie nie działa

- Sprawdź, czy urządzenie naładowane. W przypadku gdy urządzenie nie jest naładowane, podłącz zasilanie i odczekaj co najmniej 5 minut;
- Naciśnij i przytrzymaj przycisk zasilania przez co najmniej 8 sekund;
- Nawet pomimo że urządzenie jest naładowane, podłącz zasilanie i spróbuj ponownie uruchomić urządzenie;
- Jeśli urządzenie nie działa, nawet po naładowaniu, skontaktuj się z naszym zespołem pomocy technicznej lub jakimkolwiek certyfikowanym centrum serwisowym.

Urządzenie wyłączyło się zaraz po uruchomieniu

- Możliwe jest, że poziom naładowania baterii urządzenia jest niezwykle niski. W takich przypadkach, urządzenie wyłącza się automatycznie w celu uniknięcia całkowitego rozładowania akumulatora, co może spowodować utratę danych. Przed ponownym włączeniem urządzenia należy je ładować przez co najmniej 5 minut. Pozostawić podłączony zasilacz podczas późniejszej pracy urządzenia.

Szybkie rozładowanie baterii

- Akumulator rozładowuje się znacznie szybciej w chłodniejszym środowisku.

Bateria nie ładuje się

- Sprawdź, czy zasilacz jest podłączony do gniazdka;
- Upewnij się, że używasz zasilacza domyślnego, a nie zasilacza innego urządzenia;
- Jest możliwe, że bateria nie zostanie naładowana w bardzo gorącym klimacie.

Dźwięk nie działa

- Upewnij się, że dźwięk jest włączony w ustawieniach programu;
- Upewnij się, że głośność nie jest zbyt niska.

Urządzenie nie rozpozna karty microSD

- Upewnij się, że karta jest całkowicie włożona do odpowiedniego gniazda, aż zostanie zablokowana;
- Sprawdź, czy karta nie jest włożona w niewłaściwy sposób;
- Sprawdź, czy karta nie jest uszkodzona. Użyj do tego innego urządzenia;
- Wyjmij i włóż kartę z powrotem. Uruchom ponownie urządzenie;
- Zapoznaj się z instrukcją montażu dołączonej do karty.

Nie można skopiować plików

- Sprawdź, czy połączenie PC/Laptopa z urządzeniem działa poprawnie;
- wykorzystywana pamięć urządzenia może być przepelniona i wymaga usunięcia zbędnych plików.

Utrzymanie urządzenia

Właściwe utrzymanie urządzenia zapewnia jego długą i niezawodną pracę.

- Nie przechowuj urządzenia w wysokiej wilgotności i wysokiej temperaturze;
- Zabezpiecz urządzenie przed działaniem słońca i promieni UV.
- Nie należy wkładać niczego do urządzenia;
- Nie należy narażać urządzenia na uderzenia i upadki;
- Nie wystawiać urządzenia na działanie wilgoci oraz szybkie zmiany temperatury ponieważ takie warunki pogodowe mogą spowodować uszkodzenia. Jeżeli urządzenie zostało narażone na działanie wilgoci, nie należy go włączać dopóki nie zostanie całkowicie wysuszone;
- Wyświetlacz urządzenia jest bardzo narażony na zarysowania. Unikaj dotykania ekranu ostrymi przedmiotami. Możesz użyć folii ochronnej, aby zapobiec zarysowań wyświetlacza;
- Nie wolno czyścić ekranu, gdy urządzenie jest włączone. Podczas czyszczenia należy używać wyłącznie miękkiej ściereczki;
- Nie należy używać papieru lub chusteczki do czyszczenia ekranu;
- Nie próbuj demontować, naprawiać lub modyfikować urządzenia na własną rękę, ponieważ może to doprowadzić do urazów zdrowotnych, jak również prowadzić do nieprawidłowego działania urządzenia. Spowoduje to wygaśnięcie gwarancji.

Bezpieczeństwo w trakcie jazdy

- W celu zapewnienia bezpiecznego korzystania z funkcji urządzenia, należy pamiętać, aby przestrzegać przepisów ruchu drogowego. Ponadto, należy przestrzegać zasad zdrowego rozsądku podczas prowadzenia pojazdu;
- Po pierwsze, zasady te są określane przez ryzyko szkody dla życia lub zdrowia osób trzecich, niszcząc ich dobytek, pozbawiając życia zwierzęta, oraz powodując szkody dla środowiska;
- W zatrzymanym pojeździe, należy zawsze używać hamulca ręcznego. Dobrze utrzymany hamulec ręczny pozwoli zapobiec jakiegokolwiek poruszaniu się pojazdu;
- Należy zawsze parkować pojazd w otwartym i dobrze wentylowanym pomieszczeniu;
- Utrzymuj poziom dźwięku w pojeździe, tak, żeby usłyszeć wszystko co dzieje się na zewnątrz pojazdu;
- Nie wolno przeprowadzać żadnych operacji na urządzeniu, które mogłyby przeszkodzić w prowadzeniu pojazdu.

NAVITEL s.r.o. niniejszym oświadcza, że urządzenie NAVITEL 777 TRUCK jest zgodne z Europejską dyrektywą RED 2014/53/EU. Pełny tekst Deklaracji Zgodności jest dostępny pod następującym adresem internetowym:
www.navitel.cz/pl/declaration_of_conformity

Charakterystyka

Specyfikacja	
Procesor	MStar MSB2531 800 MHz, Cortex-A7
RAM	128 MB, DDR3
Wejście na kartę	microSDHC do 32 GB
System operacyjny	Linux

Podstawowe parametry	
Wyświetlacz	7" LCD, 800×480
Głośnik	8 Ohm / 1.5 W
Rodzaj baterii	1600 mAh, ponownego naładowania

Parametry GPS	
GPS	MSR2112 32PIN-QFN
Częstotliwość	1.575 GHz
Ilość kanałów	66 kanałów (search positioning)/ 22 kanały (tracking)
Kod C/A	1.023 MHz chip rate
Wrażliwość	-165 dBm
Dokładność lokalizacji	10 m, 2D RMS; 5 m 2D RMS, WAAS

Oszczacowanie	0.1 m/s
Częstotliwość aktualizacji	1 Hz
Przedłużenie czasu	0.1 s
Gorący start	2 s (Autonomiczny)
Ciepły Start	32 s (Autonomiczny)
Zimny Start	35 s (Autonomiczny)
Maksymalna wysokość na poziomie morza	18,000 m
Szybkość maksymalna	515 m/s
Antena	Internal ceramic antenna; 18.4 mm × 18.4 mm × 2 mm
NMEA	NMEA 0183 standard v3.01 i wstecz
Szybkość transmisji	115200 bps
Port	COM1

Uwaga: Charakterystyka urządzenia i jego wygląd zewnętrzny może być modyfikowana przez producenta, bez wstępnego powiadomienia.

Wstęp

Do głównych cech programu należą wykrywanie i wyświetlanie aktualnej lokalizacji na mapie, automatyczne i manualne ustawienie punktów na trasie, planowanie trasy, wyszukiwanie obiektów, obliczanie i wyświetlanie informacji o podróży, i szereg innych funkcji.

Interfejs programu

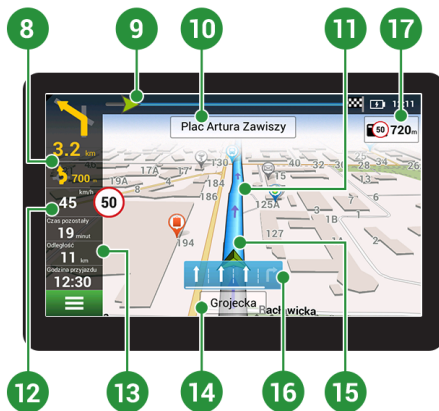

1	Punkty na mapie	Krótkie dotknięcie na mapie zaznaczy punkt do dalszego działania z nim, a mianowicie pojawi się "Kursor" oraz "Zapisz WP".
2	POI	Jest to przykład tego, jak interesujące miejsca (POI) są wyświetlane w programie. Różne kategorie POI mają różne ikony, jak również istnieje ogromna różnorodność ikon dla poszczególnych atrakcji, takich jak centra handlowe, markowe sklepy, stacje benzynowe itp.
3	Fotoradary	Jest to przykład tego, jak ikony funkcji fotoradarów są wyświetlane na mapie. Radary są dane o fotoradarach, niebezpiecznych skrzyżowaniach, progach zwalniających i innych typach potencjalnych przeszkód na drodze.
4	Przyciski mapy	Są to przyciski do kontroli typów map (2D / 3D), skalowania mapy i ustawienia głośności.
5	Główne menu	Naciśnięcie tego przycisku spowoduje otwarcie menu głównego programu.
6	Kursor	Przycisk ten jest dostępny tylko wtedy, gdy jest wybrany punkt na mapie. Naciśnięcie tego przycisku spowoduje wyświetlenie ekranu "Moją trasą", gdzie można przeprowadzić różne działania z wybranym punktem.
7	Zapisz WP (punkt pośredni)	Przycisk ten jest dostępny tylko wtedy, gdy zostanie wybrany punkt na mapie. Naciśnięcie tego przycisku spowoduje, że wybrany punkt zostanie zapisany jako punkt pośredni.
8	Następny manewr	Wskazanie odległości do najbliższych dwóch kolejnych manewrów. Naciśnięcie przycisku otwiera okno dialogowe z wieloma ustawieniami konfiguracyjnymi.
9	Pasek postępu	Pasek pokazujący pokonaną oraz pozostałą część trasy.
10	Ulica po manewrze	Nazwa ulicy po manewrze. Należy pamiętać, że jeśli zostaną spełnione określone warunki, nie będą wyświetlane nadchodzące pasy ruchu tylko ulica na panelu manewru.

11	Trasa	Trasa aktywna.
12	Prędkość	Ograniczenie prędkości wyświetlane jest obok aktualnej prędkości samochodu. Program powiadomi kierowcę na wypadek jakichkolwiek naruszeń ruchu drogowego - żółty blok koloru z przekroczeniem prędkości do 10 km/godz. (domyślne), czerwony dla przekroczenia prędkości ponad 10 km/godz. By je zmienić wejdź w Menu > Ustawienia > Ostrzeżenia > Kary za przekraczanie prędkości.
13	Panel informacji	Domyślnie wyświetlany zestaw czujników, które dostarczają informacji o pozostałym czasie podróży, odległość do punktu docelowego i szacunkowym czasie przybycia. Jest możliwe, aby zmienić czujniki.
14	Aktualna ulica	Nazwa ulicy (aktywne tylko wtedy, gdy połączenie z satelitami jest ustawione). Jeżeli mapa nie zawiera informacji o nazwie ulicy, zamiast tego jest wyświetlany kierunek ruchu. (Północ, Południe, Zachód i Wschód).
15	Kursor GPS	Wskazuje aktualną pozycję urządzenia, gdy odbiornik GPS jest włączony.
16	Wskaźnik manewru	Podczas przejazdu po drogach z dwoma lub więcej pasami ten wskaźnik wyświetla informację o dozwolonym manewrze na najbliższym skrzyżowaniu lub punkcie zwrotnym; pasek postępu pod wskaźnikiem wyświetla odległość pozostałą do opisanego manewru.
17	Ograniczenie prędkości	Program wskazuje odległość pozostałą do ograniczenia jazdy po prawej stronie wyświetlacza. Gdy pojazd zbliża się do niego, program rozpoczyna odliczanie najbliższej do najbliższego fotoradaru, znaku drogowego lub oznakowania.

Trasa do punktu wybranego na mapie

Trasę można zaplanować do punktu, który można wyszukać i oznakować na mapie, a następnie ustawić go jako punkt docelowy. Aktualna lokalizacja urządzenia, stwierdzona przez system GPS, staje się punktem wyjścia. O ile chcesz zaplanować trasę, zaznacz przez kliknięcie dowolny punkt na mapie. Następnie wybierz opcję „Kursor” [1] i kliknij przycisk „Jedź!” [2]. Program oferuje 3 alternatywne trasy o przybliżonej odległości i czasu do punktu mety [3]. Naciśnij przycisk „Jedź!” i postępuj zgodnie z trasą.



Rys. 1

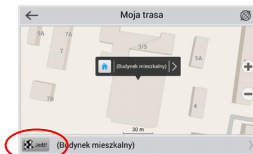

Rys. 2



Rys. 3

PL Trasa do konkretnego adresu

Aby obliczyć trasę do punktu, który jest zgodny ze znanym adresem, kliknij przycisk „Menu” w dolnym lewym rogu ekranu [4]. Wybierz opcję „Znajdź” [5] > „Adres”, następnie kliknij przycisk „Wybierz państwo” [6] i zacznij wprowadzać nazwę państwa [7]. Aby ukryć klawiaturę naciśnij ikonę w prawym górnym rogu ekranu. Wybierz państwo [8]. Opcje „Wybierz miasto”, „Wybierz ulicę” i „Wpisz numer budynku” stają się aktywne zawsze dopiero po wypełnieniu poprzedniego pola [9]. Po wprowadzeniu wszystkich danych obiekt pojawi się na ekranie [10]. Kliknij przycisk „Jedź!”. Program oferuje 3 alternatywne trasy. Wybierz trasę i naciśnij „Jedź!” [11]. Teraz możesz kontynuować ruch po trasie [12].

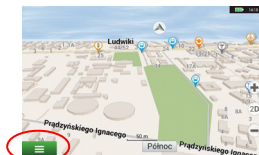

Rys. 4

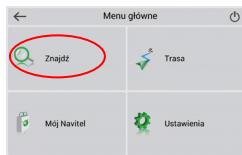

Rys. 5

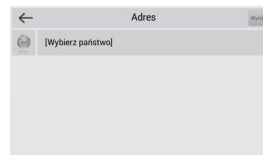

Rys. 6



Rys. 7

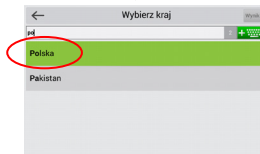

Rys. 8

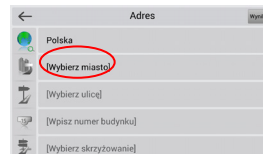

Rys. 9

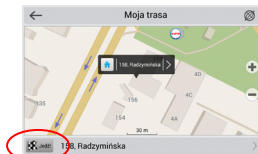

Rys. 10



Rys. 11



Rys. 12

Ręczne ustawienie punktów na trasie

Aby zaplanować trasę i jednocześnie określić jej punkt wyjścia oraz punkt docelowy należy najpierw oznakować na mapie punkt, od którego chcesz zacząć. Przez kliknięcie przycisku „Kursor” [1] przejdź na ekran „Moja trasa”. Kliknij dwukrotnie panel informacyjny w dolnej części ekranu [2]. Na ekranie „Właściwości” [3] kliknij przycisk „Ustaw Start”. Należy wyłączyć odbiornik GPS. Punkt zostanie zaznaczony na mapie jako punkt wyjścia. Następnie na mapie należy wybrać punkt docelowy: oznakuj punkt przez podwójne kliknięcie mapy, następnie kliknij przycisk „Kursor” [4] i w końcu na ekranie „Moja trasa” [5] kliknij przycisk „Jedź!”. Program oferuje 3 alternatywne trasy. Wybierz trasę i naciśnij „Jedź!”. Program zaplanuje trasę automatycznie [6].



Rys. 1

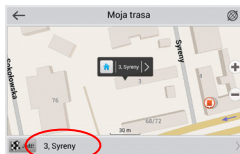

Rys. 2

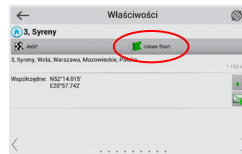

Rys. 3

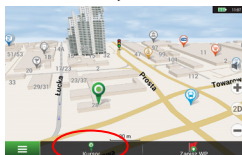

Rys. 4

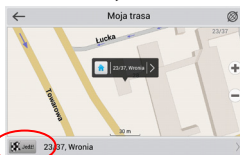

Rys. 5

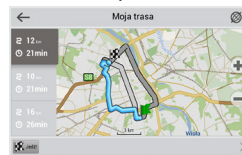

Rys. 6

Wykres ładunku

Program Navitel Navigator oferuje rozszerzony zestaw ustawień do wyznaczania tras dla pojazdów ciężkich.

W ustawieniach programu można wybierać spośród wprowadzonych już rodzajów transportu, takich jak „van”, „ciężarówka o dużej ładowności” i „ciężarówka”, dla których zarejestrowano wagę i rozmiar lub „Ciężarówka niestandardowa”, której parametry można ustawić samodzielnie. Program buduje alternatywne trasy, uwzględniając ograniczenia drogowe dla danego rodzaju transportu, co pozwoli na swobodne podróżowanie do celu i skrócenie czasu jazdy.

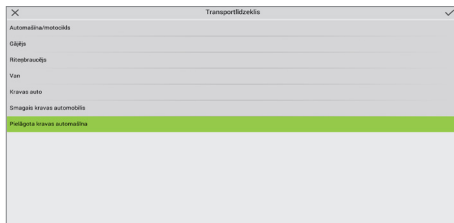

Rys. 1

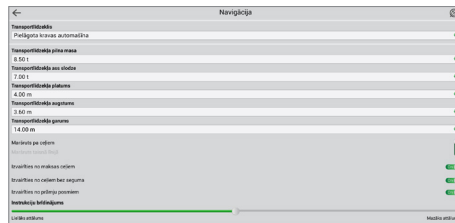

Rys. 2

Konfiguracja programu

W celach aktualizacji map i aplikacji oraz nabycia nowych map należy korzystać z programu, specjalnie opracowanego dla państwa użytkownika. Pobrać ten program można z sekcji „Ściągnij” na oficjalnej stronie internetowej www.navitel-poland.pl

1. Zainstaluj Navitel Navigator Update Center na swoim komputerze.
2. Podłącz urządzenie do komputera jako pamięć USB/ pamięć masowa.
3. Uruchom Navitel Navigator Update Center. Jeśli urządzenie jest prawidłowo podłączone, program je wykryje [1].
4. Jeśli aktualizacje są dostępne, Navitel Navigator Update Center zasugeruje zaktualizowanie nawigacji i / lub mapy [2].

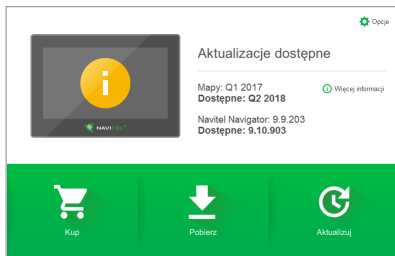

Rys. 1



Rys. 2

5. Należy pamiętać, że stare mapy zostaną usunięte podczas aktualizacji. Aby kontynuować, naciśnij "Aktualizuj", a następnie "OK" [3].
- Navitel Navigator Update Center pobierze i zainstaluje aktualizacje na Twoim urządzeniu.
6. Po aktualizacji można pobrać lub kupić dodatkowe mapy, naciskając odpowiednio "Pobierz" lub "Kup" [4].
7. Aby pobrać mapy, zaznacz te, których potrzebujesz na liście i naciśnij "OK".

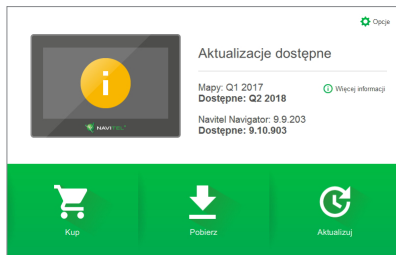

Rys. 3

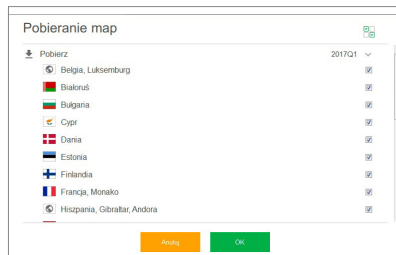

Rys. 4

8. Aby kupić mapy, naciśnij na pozycję odpowiadającej mapie, którą chcesz kupić, następnie wybierz długość subskrypcji i naciśnij "Kup" [5, 6].

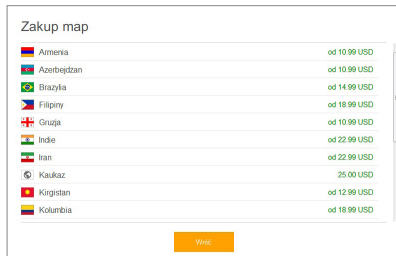

Rys. 5

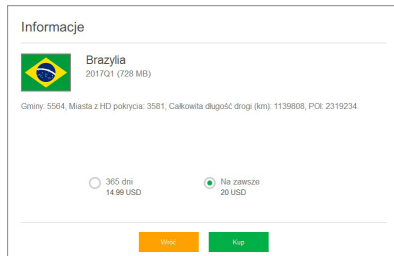

Rys. 6

9. Uruchom Navitel Navigator na swoim urządzeniu.

Componentele dispozitivului

1. Întrerupător.
2. Ecran.
3. Microfon.
4. Buton Reset.
5. Stylus.
6. Port mini-USB.
7. Suport pentru autovehicul (pe parbriz).
8. Slot pentru cardul microSD.
9. Conector audio mini jack 3,5 mm.

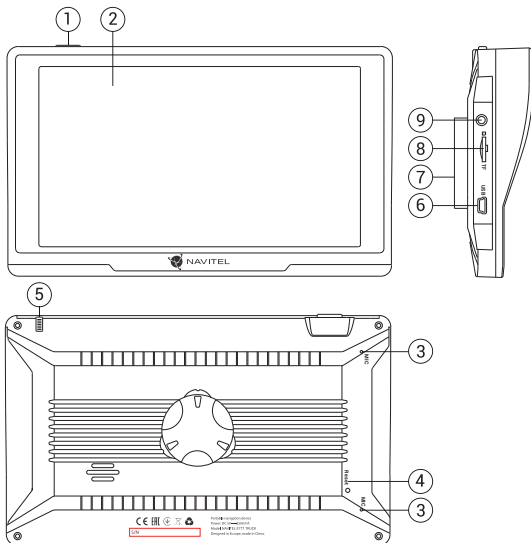

Conținutul ambalajului

Dispozitiv personal de navigare

NAVITEL E777 TRUCK

Suport pentru autovehicul (pe parbriz)

Stylus

Încărcător auto 12/36 V

Cablu mini-USB — USB

Manual de utilizare

Certificat de garanție

Instrucțiuni de securitate

1. Efectuați toate configurațiile înainte de a porni în cursă. Este extrem de periculos să se manipuleze dispozitivul sau să se efectueze configurări ale acestuia în timpul cursei. În cazul în care este necesar să se modifice setările de navigare sau parametrii dispozitivului, este necesar ca autovehiculul să fie parcat în condiții regulamentare de siguranță.
2. Familiarizați-vă cu traseul planificat înainte de a porți la drum. În cazul în care ați pierdut o instrucțiune vocală și este nevoie să vă orientați vizual după hartă, asigurați-vă acest lucru este permis de condițiile de trafic.
3. Nu este exclus ca anumite date de navigare și instrucțiuni vocale să fie în contradicție cu condițiile reale de trafic sau cu regulile de circulație. Trebuie să fiți în permanență atenți la condițiile de trafic, la semnele de circulație și la pietoni.
4. Nu utilizați navigația ca pe un instrument de măsurare precisă a vitezei sau distanței parcurse.
5. Calitatea recepției semnalului satelit poate să varieze în funcție de amplasamentul dispozitivului în autovehicul. Semnalul poate să aibă o calitate mai proastă în tuneluri, în apropierea unor clădiri înalte, eventual în zone cu densitate mare a construcțiilor. Anumite condiții meteorologice, cum ar fi ceața, pot, de asemenea, influența negativ calitatea recepției semnalului.
6. Este posibil să nu puteți capta semnalul GPS în apropierea unor surse de unde electromagnetice sau în interiorul unor clădiri.
7. În cazul în care nu ați utilizat dispozitivul mai mult timp, determinarea poziției va dura mai mult chiar și atunci când receptorul GPS captează un semnal de calitate.
8. Aveți grijă unde amplasați dispozitivul. Nu amplasați dispozitivul în locuri unde ar putea împiedica activarea airbagurilor sau vizibilitatea asupra drumului.
9. Când fixați suportul pe parbrizul frontal, aveți grijă ca suprafața de sticlă să fie curată. Este necesar ca pe locul în care se va fixa suportul să nu fie praf, murdărie sau alte impurități: sub ventuza suportului nu ar trebui să fie bule de aer, deoarece acestea ar influența negativ stabilitatea fixării. Utilizatorul este singurul responsabil pentru daunele la dispozitiv și la obiecte din interiorul autovehiculului cauzate de eliberarea sportului și garanția nu se raportează asupra unor astfel de daune.
10. Nu expuneți dispozitivul la soare și la temperaturi înalte timp îndelungat. Încălzirea bateriei poate cauza explozie.
11. Nu expuneți dispozitivul la umiditate și la fluctuații de temperatură bruște, deoarece acest lucru poate cauza condensarea apei în dispozitiv și deteriorarea acestuia. În cazul în care dispozitivul a fost expus la umiditate, porniți-l numai după ce s-a uscat complet.
12. Persoanele neautorizate nu au voie să intervină asupra dispozitivului, să îl adapteze și nici să-l deschidă, deoarece o astfel de intervenție ar putea cauza funcționarea incorectă a dispozitivului și, în cazuri extreme, ar putea duce la deteriorarea acestuia. Orice adaptare a dispozitivului poate fi executată exclusiv de către o persoană calificată.

13. Dispozitivul este alimentat de la o baterie încorporată Li-Pol, care poate exploda și emana substanțe toxice în cazul în care este manipulată în mod necorespunzător. Nu permiteți ca dispozitivul să fie expus la șocuri fizice și îl utilizați în apropierea unor substanțe sau gaze explozibile.
14. Asigurați ca locul unde dispozitivul este încărcat prin intermediul adaptorului de încărcare să fie bine aerisit, deoarece în timpul procesului de încărcare se eliberează o temperatură excesivă. Nu acoperiți adaptorul cu hârtie sau cu un alt obiect care ar putea împiedica circulația aerului.
15. Nu apăsați prea mult atunci când curățați ecranul sau alte componente ale dispozitivului. Pentru curățarea, nu folosiți șervețele de hârtie sau alte materiale dure care ar putea zgâria dispozitivul. Folosiți o cârpă moale.
16. Temperaturile ambientale în modul de operare trebuie să fie între 0 și +35 de grade Celsius. Pentru spațiul de depozitare între +5 și +45 de grade. Umiditate relativă: între 5% și 90%, fără condensare (25 °C).

Utilizarea dispozitivului în interiorul unui autovehicul

Suportul pentru parbrizul frontal și încărcătorul de baterie sunt incluse în ambalaj, împreună cu dispozitivul.

Suportul pentru parbrizul frontal

ATENȚIE! Alegeți cu atenție locul pe care se va fixa acest suport. Suportul nu trebuie amplasat pe parbriz astfel încât să împiedice vizibilitatea șoferului din autovehicul. În cazul în care parbrizul este echipat cu sistem de încălzire sau de protecție împotriva radiațiilor UV, atunci este posibil să se reducă calitatea recepției semnalului.

Instalarea suportului pe parbrizul frontal

Îndepărtați mai întâi folia de protecție de pe ventuză. După aceea, alegeți un loc adecvat pentru fixarea suportului. Asigurați-vă că pe locul de instalare ales nu este praf sau impurități și că acesta nu este umed. Așezați apoi ventuza pe parbrizul frontal. În condiții normale, ventuza ține dispozitivul în siguranță. Însă, dacă lăsați ventuza fixată pe sticlă în timpul nopții, stabilitatea fixării se poate reduce ca urmare a acțiunii condensului rezultat în urma scăderii temperaturii. De aceea, pentru a se preveni deteriorarea dispozitivului și a suportului, se recomandă îndepărtarea dispozitivului din suport și a suportului de pe parbriz.

Erori și eliminarea problemelor

Dispozitivul nu funcționează

- Verificați dacă dispozitivul este încărcat. În cazul în care dispozitivul nu este încărcat, conectați sursa de alimentare și așteptați cel puțin 5 minute.
- Țineți apăsat butonul de pornire cel puțin 8 secunde.
- Chiar dacă dispozitivul este încărcat, conectați sursa de alimentare și încerc ați să porniți din nou dispozitivul.
- În cazul în care dispozitivul nu funcționează nici după încărcare, apelați la echipa noastră de suport sau la orice alt centru de service autorizat.

Dispozitivul se oprește imediat după ce a fost pornit.

- Este posibil ca bateria dispozitivului să fie încărcată foarte puțin. Sistemul se oprește automat în astfel de cazuri. În acest mod se previne descărcarea completă a bateriei, ceea ce ar putea duce la pierderea datelor. Înainte de a încerca să reporniți dispozitivul, lăsați-l să se încarce cel puțin 5 minute și mențineți adaptorul conectat chiar și atunci când utilizați dispozitivul.

Bateria se descarcă rapid

- Bateria se descarcă mult mai repede într-un mediu rece.

Bateria sa nenabija

- Verificați dacă adaptorul este conectat la priză.
- Asigurați-vă că utilizați adaptorul care a fost livrat împreună cu dispozitivul și nu un adaptor de la alt dispozitiv.
- Este posibil ca bateria să nu se încarce când temperatura atmosferică este prea mare.

Sunetul nu funcționează

- Verificați în setările programului dacă sunetul este pornit.
- Asigurați-vă că volumul sunetului nu este prea redus.

Dispozitivul nu recunoaște cardul de memorie microSD

- Asigurați-vă că cardul este introdus complet în slot-ul corespunzător și că este blocat pe poziție.
- Verificați dacă din greșeală cardul nu este introdus invers.
- Verificați dacă cardul nu este deteriorat. Încercați să utilizați cardul în alt dispozitiv.
- Scoateți cardul și introduceți-l din nou. Reporniți dispozitivul.
- Consultați instrucțiunile de instalare care însoțesc cardul de memorie.

Fișierele nu pot fi copiate

- Verificați corectitudinea conexiunii dintre computer și dispozitiv.
- Este posibil ca memoria dispozitivului să fie plină și este necesar să ștergeți anumite fișiere nedorite.

Întreținerea dispozitivului

O întreținere corespunzătoare a dispozitivului asigură o utilizare îndelungată și fiabilă a acestuia.

- Nu lăsați dispozitivul într-un mediu cu umiditate și căldură excesivă.
- Nu expuneți dispozitivul la radiații solare și UV.
- Nu așezați și nu lăsați să cadă nimic pe dispozitiv.
- Nu expuneți dispozitivul la șocuri fizice, cum ar fi lovituri sau căzături.
- Nu expuneți dispozitivul la umiditate și la fluctuații de temperatură bruște, deoarece acest lucru poate cauza condensarea apei în dispozitiv și deteriorarea acestuia. În cazul în care dispozitivul a fost expus la umiditate, porniți-l numai după ce s-a uscat complet.
- Ecranul dispozitivului este foarte sensibil la zgârieturi. Nu atingeți ecranul cu obiecte contondente. Zgărirea ecranului poate fi prevenită prin aplicarea unei folii protectoare pe acesta.
- Nu curățați niciodată ecranul când dispozitivul este pornit. Folosiți o cârpă moale pentru a curăța ecranul.
- Nu folosiți șervețele de hârtie și lavete pentru a curăța ecranul.
- Nu încercați să demontați, să reparați sau să adaptați singuri dispozitivul deoarece vă puteți răni sau dispozitivul nu va funcționa corect. De asemenea, este posibil ca astfel de intervenții să anuleze garanția.

Conducerea în condiții de siguranță

- Pentru a utiliza dispozitivul în condiții de siguranță, nu uitați să respectați regulile de circulație. În plus, bazați-vă pe judecata sănătoasă atunci când conduceți un autovehicul, deoarece șofatul reprezintă un factor de risc.
- Aceste reguli rezultă în primul rând din pericolele pentru viață și sănătatea unor terțe persoane, din riscurile de deteriorare a bunurilor sau animalelor domestice ale acestora, eventual din riscurile de mediu.
- Folosiți întotdeauna frâna de mână atunci când parcați autovehiculul. Aveți grijă ca frâna de mână să fie în permanență în stare de funcționare, pentru a putea să împiedice orice deplasare a autovehiculului.
- Parcați întotdeauna autovehiculul într-un spațiu deschis și aerisit.
- În interiorul autovehiculului, mențineți nivelul sunetului la un nivel relativ redus, pentru a auzi ce se aude în exteriorul autovehiculului.
- În interiorul autovehiculului, nu întreprindeți nimic ce v-ar putea distra atenția de la condus.

NAVITEL s.r.o. declară prin prezenta că NAVITEL 777 TRUCK este compatibil cu Directiva RED 2014/53/EU.

Textul integral al Declarației de conformitate este disponibil la următoarea adresă de internet:

www.navitel.cz/ro/declaration_of_conformity

Parametri tehnici

Parametrii sistemului	
CPU	MStar MSB2531 800 MHz, Cortex-A7
RAM	128 MB, DDR3
Slot pentru memorie externă	microSDHC, până la 32 GB
Sistem de operare	Linux
Parametri de bază	
Ecran	7" LCD, 800×480
Difuzor	8 Ohm / 1,5 W
Tipul bateriei	1600 mAh, reincarcabila
Parametri GPS	
GPS	MSR2112 32PIN-QFN
Frecvență	1,575 GHz
Număr de canale	66 canale (căutarea poziției) / 22 canale (monitorizare)
COD C/A	Cip cu frecvență de 1,023 MHz
Sensibilitate	-165 dBm

Precizie de determinare a poziției	10 m, 2D RMS; 5 m 2D RMS, suport WAAS
Viteză	0,1 m/s
Frecvență de reinnoire	1 Hz
Timp de reinnoire	0,1 s
Pornire la fierbinte	2 s (în mod autonom)
Pornire la cald	32 s (în mod autonom)
Pornire la rece	35 s (în mod autonom)
Altitudinea maximă	18 000 m
Viteză maximă	515 m/s
Antenă	antenă ceramică internă; 18,4 mm × 18,4 mm × 2 mm
NMEA	NMEA 0183 standard v3.01
Viteza de transmitere	115 200 b/s
Port	COM1

Notă: producătorul își rezervă dreptul de a modifica, fără o avertizare prealabilă, caracteristicile și aspectul exterior al dispozitivului.

Introducere

Navitel Navigator este o aplicație de navigare multifuncțională off-line, utilizată pentru căutarea și planificarea traseelor. Funcțiile programului constau din determinarea și afișarea pe hartă a poziției actuale, din configurarea automată și manuală a punctelor de traseu, din căutarea obiectelor, din calcularea și afișarea informațiilor despre călătorie și o din o serie întreagă de alte chestiuni.

Interfața de utilizare a programului

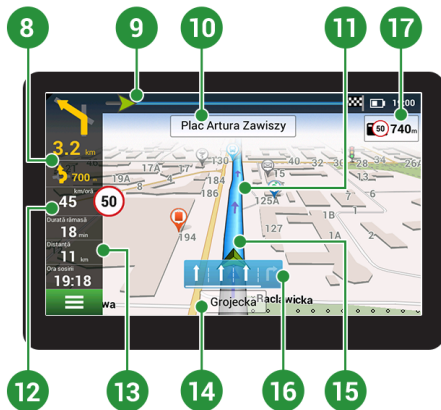

1	Punct pe hartă	Făcând clic scurt pe hartă se marchează un punct arbitrar, cu care se pot efectua alte operațiuni, "Cursor" și "Salvare punct".
2	Puncte de interes	Acesta este un exemplu de afișare a punctelor de interes (POI) în program. Diferite tipuri de puncte de interes sunt afișate prin intermediul unor diferite pictograme. Există diferite tipuri de pictograme pentru puncte de interes concrete, cum ar fi centre comerciale, magazine ale lanțurilor comerciale, stații de benzină ș.a.
3	SPEEDCAM	Acesta este un exemplu al modului în care pe hartă sunt afișate pictogramele cu funcția SPEEDCAM. Este vorba despre puncte pe hartă speciale, care au funcția de a avertiza în privința unor camere de viteză, radare, intersecții periculoase, praguri de încetinire și alte tipuri de obstacole pe drum.
4	Butoanele de hărți	Acestea sunt butoane de control al tipului de afișare a hărții (2D/3D), a scării hărți și de setare a volumului.
5	Meniul principal	Făcând clic pe acest buton, se inițiază meniul principal al programului.
6	Cursor	Acest buton este accesibil numai când este selectat un anumit punct pe hartă. Făcând clic pe acest buton se deschide fereastra "Traseul meu", unde aveți posibilitatea de a efectua diferite operațiuni cu punctul selectat.
7	Salvare punct	Acest buton este accesibil numai când este selectat un anumit punct pe hartă. Făcând clic pe acest buton, punctul selectat este salvat ca punct de traseu.
8	Următoarea manevră	Se indică distanța până la următoarele două manevre. Făcând clic pe acest simbol se deschide fereastra de dialog unde se pot efectua diferite setări de configurație.

9	Indicator de mers	Acest indicator indică porțiunea de traseu parcursă și rămasă.
10	Stradă după manevră	Numele străzi de după manevră. În anumite condiții, în panoul cu străzi după manevră, în locul numelui străzii se afișează următoarea bandă de circulație.
11	Traseul	Traseu activ
12	Viteză	Limita de viteză a drumului este afișată lângă viteza curentă a mașinii. Programul va anunța șoferul în cazul oricărei abateri de viteză - bloc de culoare portocalie pentru un nivel de viteză stabilit (în mod prestabilit, 10 km/h), unul roșu pentru o valoare superioară a vitezei. Este posibil să setați nivelul de viteză pentru notificarea portocaliu până la 30 km/h în secțiunea Alerte din Setări
13	Panou de informare	În configurația inițială, se afișează informații despre durata de timp rămasă a cursei, distanța până la destinație și timpul presupus rămas până la sosirea la destinație. Selecția de informații afișate se poate modifica în configurarea programului.
14	Strada actuală	Numele străzii actuale (se activează numai când există o conexiune cu sateliții). În cazul în care harta nu conține informații despre numele străzii actuale, în locul acestuia se afișează sensul de mers (nord, sud, vest, est).
15	Cursor GPS	Indică poziția actuală a dispozitivului când receptorul GPS este pornit.
16	Indicator de manevră	Când treceți drumurile cu două sau mai multe benzi, acest indicator afișează informații despre manevrabilă permisă la cea mai apropiată intersecție sau punct de cotitură; bara de progres sub indicatorul afișează distanța rămasă până la maniera descrisă.
17	Reguli rutiere	În partea dreaptă a programului de afișare se indică distanța rămasă până la cele mai apropiate reguli de conducere. Când se apropie, programul afișează numărătoarea inversă la cel mai apropiat aparat foto, semn rutier sau marcaj.

Traseul de la un punct selectat de pe hartă

Vă puteți planifica traseul până la un anumit punct selectat de pe hartă. Poziția actuală a dispozitivului va fi utilizată ca punct inițial de traseu. Faceți clic pe hartă pentru a stabili un anumit punct, selectați „Cursor” [1] și faceți clic pe opțiunea „Porniți!” [2]. Programul va oferi 3 rute alternative [3]. Selectați cuvântul corespunzător și apăsați «Porniți!».

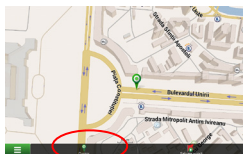

Fig. 1

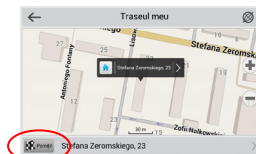

Fig. 2

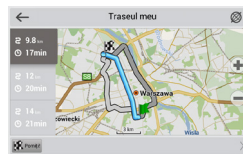

Fig. 3

Traseul până la o adresă concretă

Dacă doriți să găsiți un traseu până la o adresă cunoscută, apăsați pe „Meniu” [4] > „Caută” [5] > „După adresă” și apoi apăsați butonul „Selectați țară” [6]. Introduceți denumirea țării [7]. Faceți clic pe pictograma din colțul dreapta sus al ecranului pentru a ascunde tastatura. Selectați țara [8]. Opțiunile „Selectați orașul”, „Selectați strada” și „Selectați clădirea” se activează întotdeauna după ce ați completat câmpurile anterioare [9]. După ce ați completat toate informațiile, se afișează obiectivul [10]. Faceți clic pe „Porniți!”. Programul va oferi 3 opțiuni de rutare de la o locație curentă la adresa indicată [11]. Acum puteți parcurge traseul [12].



Fig. 4

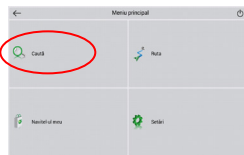

Fig. 5

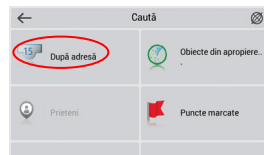

Fig. 6



Fig. 7

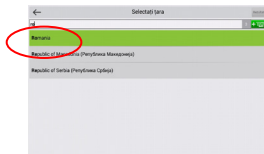

Fig. 8



Fig. 9

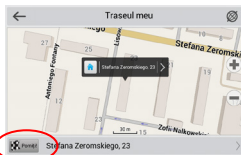

Fig. 10

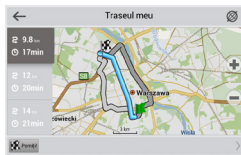

Fig. 11

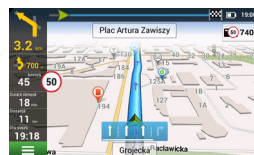

Fig. 12

Configurarea manuală a tuturor punctelor de traseu

În cazul în care doriți să planificați un traseu astfel încât punctul inițial și punctul de destinație să fie determinate manual, marcați mai întâi pe hartă punctul de unde doriți să începeți și, apăsând butonul „Cursor” [1], treceți la ecranul „Traseul meu”. Faceți clic pe panoul informativ din partea de jos a ecranului [2]. În ecranul „Parametri” [3], apăsați butonul „Setează ca punct de pornire”. Programul vă va solicita să porniți receptorul GPS. Acest punct va fi marcat pe hartă ca punct inițial. După aceea, selectați pe hartă punctul de destinație: marcați punctul făcând clic pe hartă [4] și la urmă, pe ecranul „Traseul meu”, apăsați butonul „Porniți!” [5]. Programul va oferi 3 rute alternative [6].

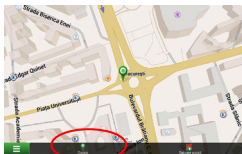

Fig. 1

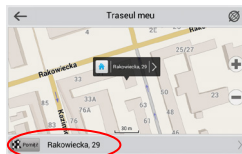

Fig. 2

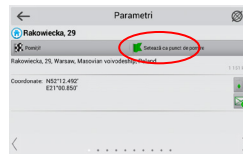

Fig. 3

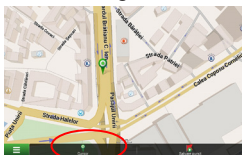

Fig. 4

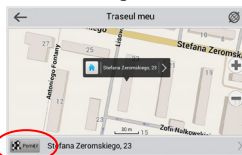

Fig. 5

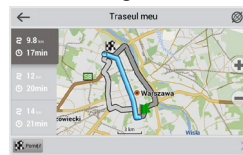

Fig. 6

Navigare încărcătură

Programul Navitel Navigator oferă un set extins de setări pentru rutarea vehiculelor grele.

În setările programului, puteți selecta tipuri de transport deja instalate, precum „duba”, „camion greu” și „camion”, pentru care sunt deja înregistrate caracteristicile de greutate și dimensiune, sau „Camion personalizat”, parametrii pentru care te poți stabili singur. Programul construiește rute alternative, ținând cont de restricțiile rutiere pentru un anumit tip de transport, care vă vor permite să călătoriți liber la destinație și să reduceți timpul de călătorie.



Fig. 1

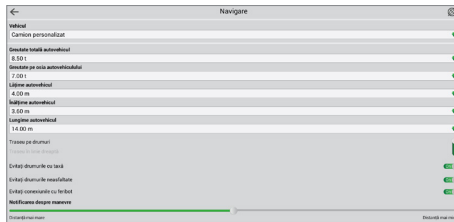
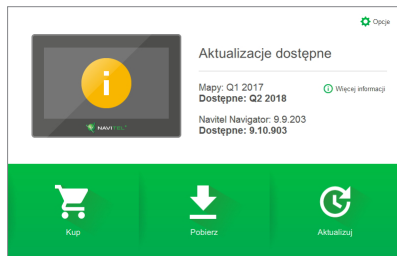

Fig. 2

Konfiguracja programu

W celach aktualizacji map i aplikacji oraz nabycia nowych map należy korzystać z programu, specjalnie opracowanego dla państwa użytkownika. Pobrać ten program można z sekcji „Ściągnij” na oficjalnej stronie internetowej www.navitel-poland.pl

1. Zainstaluj Navitel Navigator Update Center na swoim komputerze.
2. Podłącz urządzenie do komputera jako pamięć USB/ pamięć masowa.
3. Uruchom Navitel Navigator Update Center. Jeśli urządzenie jest prawidłowo podłączone, program je wykryje [1].
4. Jeśli aktualizacje są dostępne, Navitel Navigator Update Center zasugeruje zaktualizowanie nawigacji i / lub mapy [2].



Rys. 1



Rys. 2

5. Należy pamiętać, że stare mapy zostaną usunięte podczas aktualizacji. Aby kontynuować, naciśnij „Aktualizuj”, a następnie „OK” [3].

Navitel Navigator Update Center pobierze i zainstaluje aktualizacje na Twoim urządzeniu.

6. Po aktualizacji można pobrać lub kupić dodatkowe mapy, naciskając odpowiednio „Pobierz” lub „Kup” [4].

7. Aby pobrać mapy, zaznacz te, których potrzebujesz na liście i naciśnij „OK”.

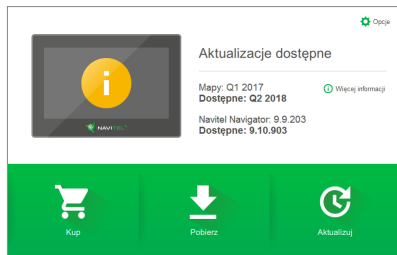

Rys. 3

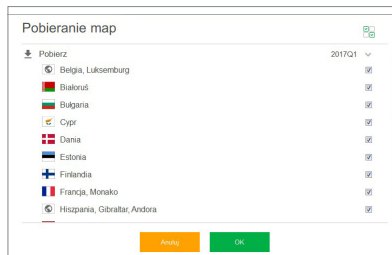

Rys. 4

8. Aby kupić mapy, naciśnij na pozycję odpowiadającej mapie, którą chcesz kupić, następnie wybierz długość subskrypcji i naciśnij "Kup" [5, 6].

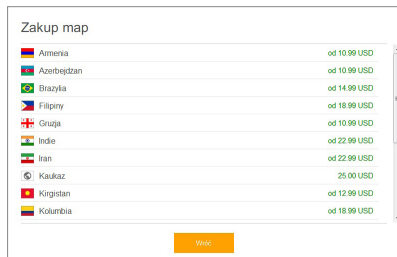

Rys. 5

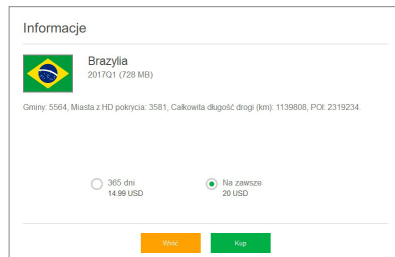

Rys. 6

RO

9. Uruchom Navitel Navigator na swoim urządzeniu.

Внешний вид

1. Кнопка включения/выключения навигатора
2. Дисплей
3. Микрофон
4. Кнопка перезагрузки Reset
5. Стилус
6. Разъем mini-USB
7. Крепление на лобовое стекло
8. Слот для карт памяти microSD
9. Аудиовыход mini jack 3,5 мм

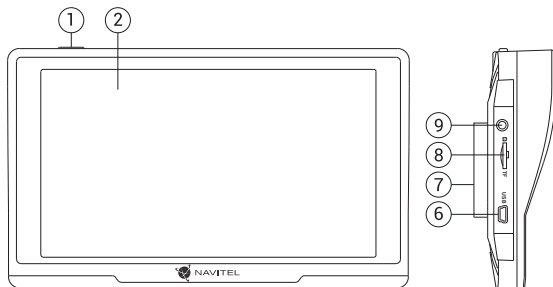

Комплект поставки

- Автонавигатор NAVITEL E777 TRUCK
- Крепление на лобовое стекло
- Стилус
- Автомобильное зарядное устройство 12/36 В
- Кабель mini-USB — USB
- Руководство пользователя
- Гарантийный талон

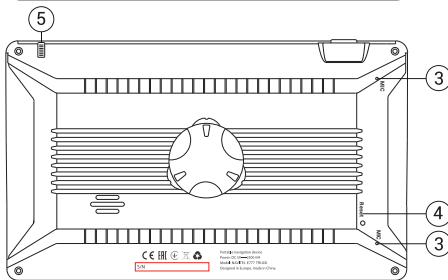

Информация о безопасности использования прибора

1. Производите все настройки автонавигатора перед отправлением. Управление прибором и настройка его параметров во время вождения автомобиля очень опасны. Если вам требуется изменить параметры навигации или настройки прибора, следует припарковаться в безопасном месте в соответствии с правилами дорожного движения.
2. Перед отправлением изучите проложенный маршрут. Если вы не поняли в достаточной степени голосовые навигационные указания и для уточнения требуется взгляд на дисплей, убедитесь, что вы находитесь в безопасных условиях.
3. Навигационная информация и голосовые подсказки могут не соответствовать или противоречить реальным дорожным условиям или правилам дорожного движения. Всегда обращайтесь особое внимание на текущую ситуацию на дороге, дорожные знаки и пешеходов.
4. Не используйте навигационное устройство как прибор для точного измерения скорости и пройденного расстояния.
5. Качество приема сигналов спутников может отличаться в зависимости от положения прибора внутри автомобиля. Возможны ситуации плохого приема при движении по тоннелю, мимо высоких зданий или в районах с плотной застройкой. Также на прием отрицательно влияют такие погодные условия, как, например, густой туман.
6. GPS сигналы могут не приниматься внутри зданий, а также если рядом с автонавигатором находятся источники электромагнитного излучения.
7. Если вы не использовали прибор в течение длительного промежутка времени, для определения местоположения может понадобиться значительное время, даже при условии нормальной работы GPS приемника.
8. Особое внимание уделите месту установки прибора. Не устанавливайте прибор в местах, где он может помешать работе подушек безопасности или обзору дороги.
9. При установке крепления на лобовое стекло обращайте внимание на чистоту поверхностей, на них не должно быть мусора и влаги. Под присоской не должно быть пузырьков воздуха, так как это может повлиять на плотность крепления. Любые повреждения прибора или других объектов внутри автомобиля, вызванные падением из-за отсоединения крепления, являются полной ответственностью пользователя и не являются гарантийным случаем.
10. Не подвергайте прибор длительному воздействию прямых солнечных лучей или высоких температур. Перегрев батареи может вызвать взрыв.
11. Не подвергайте прибор воздействию влаги или быстрым изменениям температуры. Это может вызвать конденсацию влаги внутри прибора и повредить его. Если прибор подвергся воздействию влажной среды, включайте питание только после того, как полностью высушите прибор.

12. Не допускается самостоятельное вмешательство, модификации и открытие корпуса прибора, так как это может привести к некорректной работе прибора или к его повреждению. Все работы должны производиться квалифицированным персоналом.
13. Питание прибора осуществляется от встроенной Li-ion батареи, которая может взорваться или выделить токсичные вещества при неправильной эксплуатации. Не подвергайте прибор ударам, не используйте прибор при наличии в окружающей среде взрывоопасных газов и жидкостей.
14. Перед зарядкой устройства убедитесь в том, что обеспечены нормальные условия вентиляции для адаптера питания, так как в процессе зарядки выделяется большое количество тепла. Не закрывайте адаптер питания бумагой или другими объектами, ухудшающими вентиляцию.
15. При очистке дисплея и внешних поверхностей прибора не прилагайте излишнюю силу. Для очистки не используйте бумажные салфетки или жесткий материал, который может поцарапать дисплей. Используйте только мягкую ткань.

Использование прибора в автомобиле

Крепление на лобовое стекло на присоске и автомобильное зарядное устройство поставляются в комплекте с прибором.

Крепление на лобовое стекло

ВНИМАНИЕ: Тщательно выбирайте место установки крепления. Никогда не устанавливайте крепление таким образом, чтобы оно закрывало поле зрения водителя. Если лобовое стекло автомобиля содержит встроенную обогревательную сетку или защиту от ультрафиолета, то возможно ухудшение приема сигнала.

Сборка крепления на лобовое стекло

Для начала снимите защитную пленку с присоски крепления. После этого выберите подходящее место на лобовом или боковом стекле, убедитесь, что поверхность чистая, не содержит воды, пыли или грязи, после чего зафиксируйте крепление на стекле с помощью присоски. При нормальных условиях эксплуатации, крепление на присоске хорошо закрепляет прибор на лобовом стекле. Однако, если вы оставляете крепление в автомобиле на ночь, сила закрепления может ослабнуть (из-за конденсации влаги в связи с понижением температуры). По этой причине, чтобы не допустить повреждения прибора или крепления, рекомендуется на ночь снимать прибор с лобового стекла вместе с креплением.

Возможные проблемы, описание их решения

Прибор не включается

- Проверьте заряд аккумулятора, в случае разрядки присоедините адаптер питания и подождите не менее 5-ти минут;
- Нажмите и удерживайте кнопку включения устройства не менее 8 сек;
- В случае если аккумулятор заряжен, всё равно подключите адаптер питания и повторите процедуру повторно;
- Если устройство не включается даже после подзарядки, обратитесь в службу поддержки или авторизованный сервисный центр.

Прибор отключается сразу после включения

- Возможно, у устройства чрезвычайно низкий заряд аккумулятора. В этом случае система автоматически предотвращает полную разрядку во избежание потери информации и хранящихся данных. Перед тем, как осуществить повторную попытку включения устройства, заряжайте его не менее 5-ти минут и не отсоединяйте адаптер питания от розетки во время работы.

Быстрый разряд батареи

- Аккумулятор разряжается быстрее во время работы при низкой температуре.

Аккумулятор не заряжается

- Убедитесь в том, что адаптер питания подключён к работающей розетке;
- Убедитесь в том, что вы используете стандартный адаптер питания, а не адаптер от другого устройства;
- Аккумулятор может не заряжаться во время работы при высокой температуре.

Звук не воспроизводится

- Удостоверьтесь, что воспроизведение звука включено в основных настройках программы;
- Удостоверьтесь в том, что громкость выведена на достаточный уровень.

Прибор не распознает карту MicroSD

- Убедитесь в том, что карта вставлена в предназначенный для неё разъем до упора;
- Убедитесь в том, что карта вставлена правильной стороной;
- Возможно, карта повреждена. Попробуйте проверить работоспособность карты на другом устройстве;
- Попробуйте извлечь и повторно вставить microSD карту, перезагрузите устройство;
- Обратитесь к руководству по установке данной карты.

Проблема с копированием файлов

- Проверьте, правильно ли было произведено соединение стационарного компьютера / ноутбука к прибору;
- Возможно, память устройства переполнена и требуется удалить неиспользуемые файлы.

Уход за прибором

Правильный уход за прибором обеспечит его долгую и эффективную работу

- Не храните и не используйте прибор в условиях повышенной влажности и высоких температур;
- Избегайте длительного воздействия на прибор прямых солнечных или ультрафиолетовых лучей;
- Не кладите и не роняйте на прибор никаких предметов;
- Не роняйте прибор и не подвергайте его ударам;
- Не подвергайте прибор резким температурным перепадам, так как это может повлечь конденсацию влаги внутри прибора и его повреждение. Если подобное произошло, не включайте прибор, пока он не высохнет;
- Поверхность дисплея может легко поцарапаться. Избегайте касания дисплея острыми предметами. Для предохранения дисплея от царапин можно использовать специальную защитную пленку;
- Никогда не очищайте прибор или дисплей при включенном питании. Для очистки внешних поверхностей используйте мягкую влажную ткань (желательно не содержащую хлопка);
- Не используйте для очистки экрана бумажные салфетки или полотенца;
- Никогда не пытайтесь самостоятельно разбирать или чинить прибор, а также модифицировать его каким-либо образом. Любое подобное вмешательство может навредить вашему здоровью, нарушить корректную работу прибора или нанести ему ущерб. Также это повлечет за собой снятие гарантии.

Безопасное управление автомобилем

- Для безопасного использования функций устройства, пожалуйста, не забывайте выполнять требования Правил дорожного движения Российской Федерации. Кроме того, старайтесь соблюдать очевидные правила обращения с вашим автомобилем, как источником повышенной опасности;
- Эти правила, в первую очередь, определяются риском наступления вреда для жизни или здоровья третьих лиц, причинения вреда их имуществу, домашним животным или окружающей среде;
- Всегда ставьте автомобиль на стояночный тормоз, который должен находиться в исправном состоянии и исключать возможность движения автомобиля;
- Всегда паркуйте автомобиль на открытой, хорошо проветриваемой площадке;
- Поддерживайте относительно низкий уровень громкости, чтобы во время движения иметь возможность слышать все, что происходит вокруг автомобиля;
- Не осуществляйте какие-либо операции управления устройством, которые могут отвлечь вас от управления автомобилем.

Технические характеристики

Функц. спецификация

Процессор	MStar MSB2531 800 МГц, Cortex-A7
Оперативная память	128 МБ, DDR3
Внутренняя память	8ГБ
Внешний слот	microSDHC до 32 ГБ
ОС	Linux

Основные параметры

Дисплей	7" LCD, 800x480 LCD
Динамик	8 Ом / 1,5 Вт
Тип батареи	1600 мАч, аккумулятор

Параметры GPS

GPS	MSR2112 32PIN-QFN
Частота	1,575 ГГц
Количество каналов	66 каналов (поиск местоположения) / 22 канала (трекинг)
С/А код	1,023 МГц

Чувствительность	-165 дБм
Точность определения координат	10 м, 2D RMS; 5 м 2D RMS, WAAS включен
Скорость	0,1 м/с
Частота обновления	1 Гц
Время обновления	0,1 с
Горячий старт	2 с (Автономный)
Теплый старт	32 с (Автономный)
Холодный старт	35 с (Автономный)
Макс. высота	18 000 м
Макс. скорость	515 м/с
Антенна	Встроенная керамическая антенна; 18,4 мм × 18,4 мм × 2 мм
Протокол связи	NMEA 0183 v3.01
Скорость передачи данных	115200 бит/с
Порт	COM1

Примечание. Комплектация, внешний вид, технические характеристики, не изменяющие общей функциональности устройства, могут быть изменены производителем без предварительного уведомления.

Введение

Основные задачи, выполняемые программой: определение и отображение текущего местоположения на карте, автоматическое и ручное определение точек маршрута, построение маршрута, поиск объектов, расчет и отображение путевой информации и многое другое.

Интерфейс программы

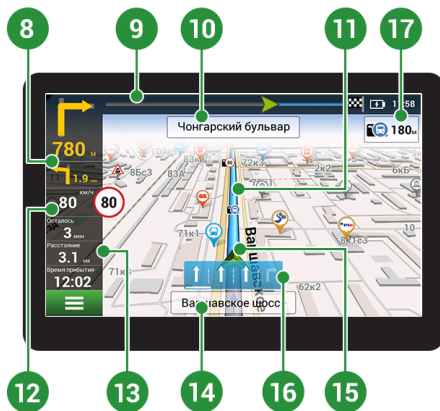
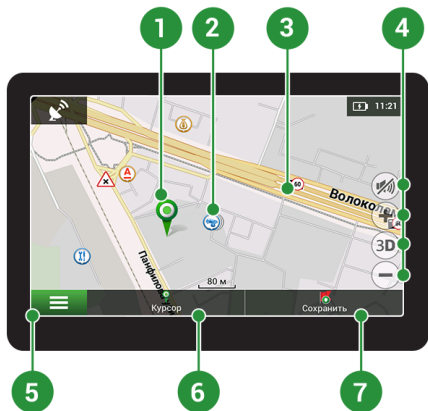

1	Точка на карте	Такой значок появляется при нажатии на любую область на карте. Внизу окна карты появляются кнопки «Курсор» и «Сохранить».
2	POI	Пример того, как объекты инфраструктуры (POI) отображаются на карте. Разным категориям POI присвоены разные значки. Также в программе есть множество уникальных значков для различных брендов, шопинг центров, гипермаркетов, АЗС и т.д.
3	SPEEDCAM	Пример отображения на карте SPEEDCAM'ов. SPEEDCAM'ы представляют собой информацию на карте о камерах контроля скорости, радарах, засадах, опасных перекрестках, лежащих полицейских и пешеходных переходах.
4	Кнопки на карте	Эти кнопки предназначены для контроля вида карты (2D/3D), масштаба и звука.
5	Главное меню	При нажатии на кнопку открывается главное меню программы.
6	Курсор	Кнопка «Курсор» появляется только при выборе точки на карте. При нажатии на кнопку открывается окно «Мой маршрут», в котором вы можете выполнять с выбранной точкой различные операции.
7	Кнопка «Сохранить»	Эта кнопка появляется только при выборе точки на карте. Кнопка «Сохранить» предназначена для сохранения выбранной точки в качестве путевой точки.
8	Знак предстоящего маневра	Показывает два следующих по ходу маршрута поворота, разворота, а также расстояние до каждого из них. Нажатие по знаку открывает контекстное меню, в котором можно остановить ведение по маршруту и управлять другими маршрутными опциями.
9	Прогресс-бар движения по маршруту	Отображает пройденный путь маршрута.

10	Улица после маневра	Эта информационная панель отображает название улицы, следующей за предстоящим маневром. Если выполнены определенные условия, то вместо отображения улицы, информационная панель будет отображать полосы движения с допустимыми маневрами.
11	Маршрут	Активный маршрут.
12	Скорость	Рядом с текущей скоростью автомобиля отображается допустимая скорость движения на текущем участке дороги. При превышении установленного значения программа отправляет визуальные предупреждения: оранжевый цвет – превышение скорости на установленную допустимую величину (по умолчанию - до 10 км/ч); красный – превышение скорости выше установленного предела. Допустимый уровень превышения можно настроить в разделе Предупреждения.
13	Панель датчиков	По умолчанию отображает следующие индикаторы: общее предполагаемое время в пути, общая длина маршрута, время прибытия в конечную точку маршрута. Набор индикаторов может быть изменен пользователем.
14	Текущая улица	Название улицы, по которой в данный момент времени происходит движение. Информационная панель активна только при установленном соединении со спутниками. Если на карте в данном месте нет ни улицы, ни дороги, то отображается направление (Север, Юг, Запад, Восток).
15	GPS-курсор	Указывает настоящее местоположение устройства, когда GPS приемник включен.
16	Датчик маневра	На дорогах с двумя и более полосами в попутном направлении отображается информация о разрешённом манёвре на ближайшем перекрёстке или месте для разворота; прогресс-бар под датчиком отображает оставшуюся часть пути до места описываемого манёвра.
17	Ограничение дорожного движения	При движении по маршруту в правой части экрана отображается перечень ближайших навигационно значимых объектов с указанием расстояния до них. По мере приближения программа выводит на экран оповещение с обратным отсчетом расстояния до камеры, дорожного знака или специальной разметки.

Маршрут до точки, выбранной на карте

Программа предусматривает построение маршрута до точки, которую можно найти и отметить на карте, и определить ее как конечную точку маршрута. При этом начальной точкой маршрута будет текущее местоположение устройства, определяемое системой GPS. Для построения маршрута нажмите на соответствующую область карты, чтобы отметить на ней точку и выберите «Курсор» [1]. Далее нажмите «Поехали!» [2]. Программа предложит 3 альтернативных маршрута с примерным расстоянием и временем до финишной точки [3]. Выберите подходящий вариант и нажмите «Поехали!».



Рис. 1



Рис. 2



Рис. 3

Поиск адреса и построение маршрута

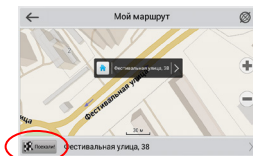
Для того чтобы построить маршрут до точки, которую можно найти по адресу, выберите «Меню» [4] > «Найти» [5] > «По адресу». Далее нажмите «Выбрать страну» [6] и начните вводить название страны [7]. Чтобы спрятать клавиатуру, нажмите на иконку в правой верхней части экрана. Выберите страну [8]. Поля «Выбрать город», «Выбрать улицу» и «Выбрать здание» становятся активными после заполнения предыдущего поля [9]. После внесения соответствующей информации, объект будет показан на карте. Нажмите «Поехали!» [10]. Программа предложит 3 альтернативных маршрута [11] до указанного адреса, и вы можете начать следование по нему [12].

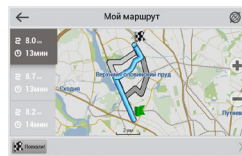

Рис. 4



Рис. 5



Рис. 6

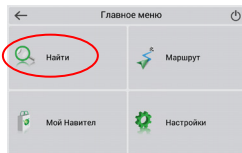

Рис. 7

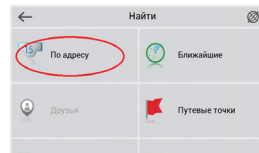

Рис. 8

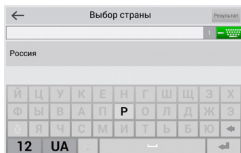

Рис. 9

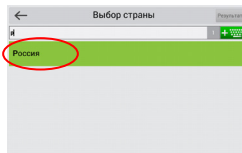

Рис. 10

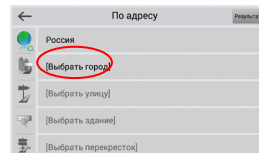

Рис. 11

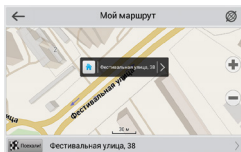

Рис. 12

Ручной выбор всех точек маршрута

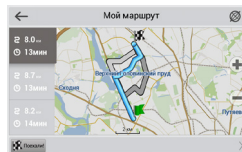
Для построения маршрута, начальная и конечная точка которого определяются вручную, отметьте на карте точку, откуда вы хотите начать движение и нажмите «Курсор» [1] для перехода к экрану «Мой маршрут». Далее нажмите на информационную панель внизу экрана [2]. В открывшемся экране «Свойства» выберите «Начало маршрута» [3]. GPS-приемник должен быть отключен. Точка будет отмечена на карте как начальная точка маршрута. Далее выберите на карте конечную точку маршрута. Для этого нажмите на соответствующую область карты, нажмите на кнопку «Курсор» [4] и затем «Поехали!» в экране «Мой маршрут» [5]. Программа предложит 3 альтернативных маршрута. Выберите подходящий и нажмите «Поехали!» [6].

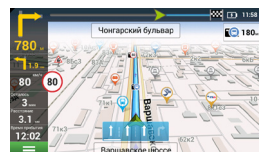

Рис. 1



Рис. 2

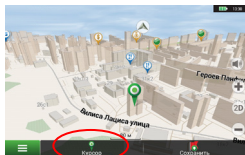

Рис. 3

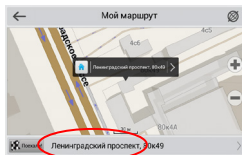

Рис. 4

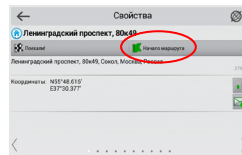

Рис. 5

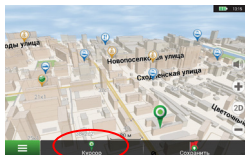

Рис. 6

Грузовой граф

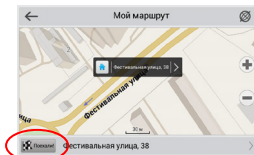
Программа Навител Навигатор предлагает расширенный набор настроек **для навигации большегрузного транспорта**. В настройках программы вы можете выбрать уже установленные типы транспорта [1], такие как “фургон”, “самосвал” и “фура”, для которых массогабаритные характеристики уже прописаны или “произвольный грузовик” [2], параметры для которого можно установить самостоятельно. Программа строит альтернативные маршруты с учетом дорожных ограничений для данного вида транспорта, что позволяет беспрепятственно проехать до точки назначения и сократить время в пути.

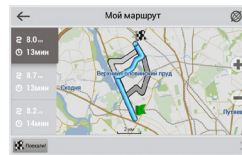

Рис. 1



Рис. 2

Центр обновлений Навител Навигатор

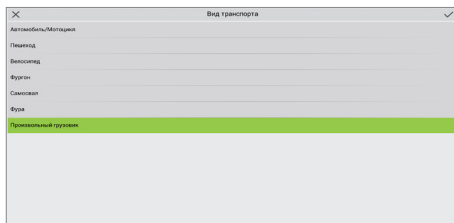
Для обновления карт и приложений, а также для того, чтобы приобретать новые карты, вы можете использовать программу, разработанную нами специально для этих целей. Скачать программу вы можете на нашем сайте из раздела “Скачать”. Инструкция ниже поможет вам разобраться в функциональности программы.

1. Установите Центр обновлений Навител Навигатор на ПК, выполнив все пункты мастера установки Windows;
2. Подключите навигатор к ПК в режиме съемного диска (USB Flash Drive / Mass Storage).
3. Запустите Центр обновлений Навител Навигатор. В случае если вы правильно подключили навигатор, программа определит его наличие [1].
4. В случае если обновления будут найдены, Центр обновлений Навител Навигатор предложит вам обновить устройство до актуальной версии ПО, а также обновить карты, если имеются более новые [2].

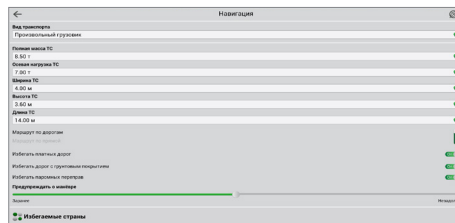

Рис. 1



Рис. 2

Учтите, что старые карты в процессе обновления или переустановки будут удалены. Для продолжения нажмите «Обновление», затем «ОК».

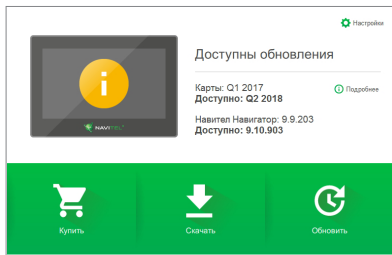
5. Центр обновлений Навител Навигатор скачает и установит обновления на устройство.
6. Если после обновления Вы решите загрузить или купить дополнительные карты, выберите пункт «Скачать» или «Купить» соответственно [3].
7. Чтобы скачать купленные карты, в списке отметьте нужные Вам галочками и нажмите «ОК» [4].

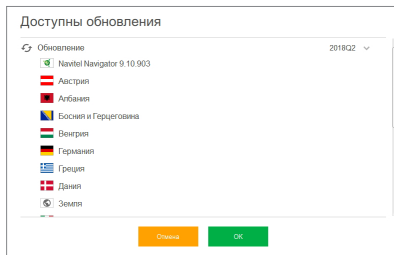

Рис. 3



Рис. 4

8. Чтобы купить карты, нажмите на строку, соответствующую нужной Вам карте, выберите срок подписки и нажмите “Купить” [5, 6].

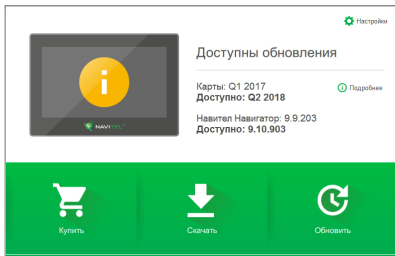

Рис. 5

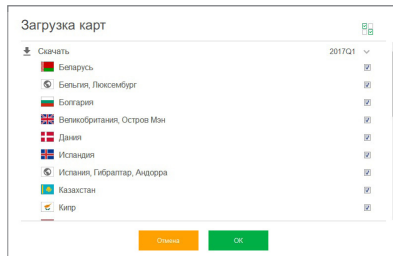

Рис. 6

9. Запустите Навител Навигатор на устройстве.

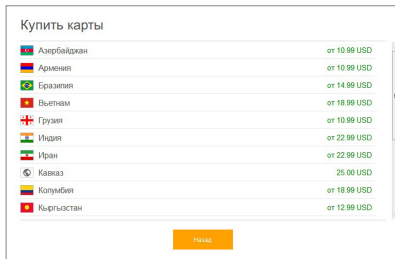
Тип устройства: Автомобильный навигатор. Модель товара: NAVITEL E777.

Изготовитель: NAVITEL s.r.o. [НАВИТЕЛ с.р.о.]. Адрес изготовителя: U Habrovky 247/11, 140 00, Praha 4, Czech Republic [У Хабровки, 247/11, 140 00 Прага 4, Чешская Республика]. Тел.: +420 225 852 852 / +420 225 852 853.

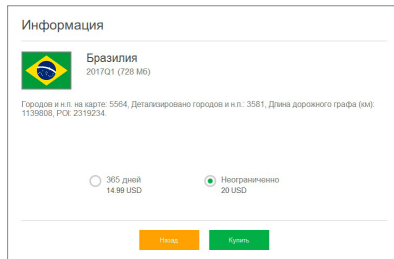
Сделано в Китае: Шэньчжэнь Роверстар Тэкнолджи Ко., Лтд. Блок В1, промпарк Гаосиньцзянь, Фуюн, Баожань, г. Шэньчжэнь, Китай.].

Импортер в РФ: ООО «Торговый Дом ЦНТ», 125190, г. Москва, Ленинградский проспект, д. 80, корп. 16, тел.: +7 495 232 31 37.

Регистрационный номер декларации о соответствии: ЕАЭС N RU Д-CZ.PA04.B.26312/22, сроком действия: до 15.06.2027. Выдан согласно требованиям ТР ТС 020/2011 Органом по сертификации Общества с ограниченной ответственностью "ИНТЕРПУС" 16.06.2022.

Дата производства: указана в серийном номере на корпусе устройства в формате E777ТГГГГММ00000.

год месяц

Vonkajší vzhľad

(je uvedené na strane 1).

1. Tlačidlo On/Off.
2. Displej.
3. Mikrofón.
4. Tlačidlo pre resetovanie.
5. Stylus.
6. Mini-USB port.
7. Držiak na čelné sklo
8. microSD slot.
9. 3.5 mm mini jack audio konektor.

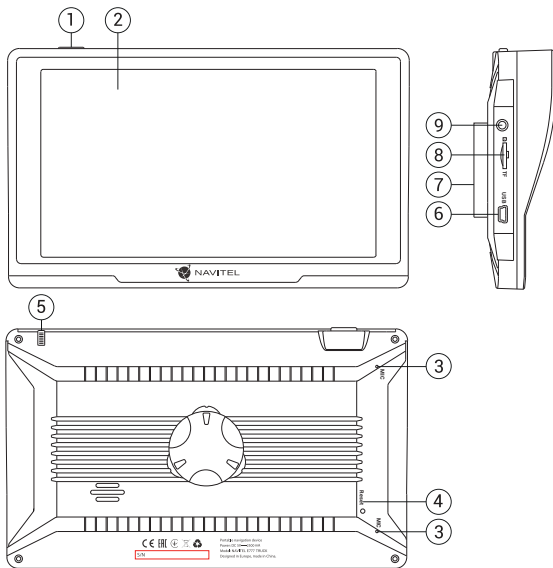

Obsah balenia

Osobné navigačné zariadenie NAVITEL E777 TRUCK

Držiak na čelné sklo

Stylus

Adaptér do auta 12/36 V

Mini-USB — USB kábel

Užívateľská príručka

Záručný list

Bezpečnostné informácie

1. Prispôbte si všetky nastavenia pred začiatkom jazdy. Je vysoko nebezpečné obsluhovať zariadenie a konfigurovať jeho nastavenia pri šoférovaní. Pokiaľ potrebujete upraviť nastavenia navádzania alebo parametrov zariadenia, mali by ste svoje auto zaparkovať na bezpečnom mieste s ohľadom na dopravné predpisy.
2. Zoznámte sa s plánovanou trasou pred jazdou. Pokiaľ ste prepočuli hlasový povel a potrebujete sa pozrieť na obrazovku pre jeho zistenie, uistite sa najskôr, či je to s ohľadom na dopravnú situáciu bezpečné.
3. Je možné, že navigačné dáta a hlasové pokyny nebudú v súlade s reálnym stavom vozovky alebo dopravnými obmedzeniami. Vždy venujte pozornosť stavu vozovky, dopravnému značeniu a priechodom pre chodcov.
4. Nepoužívajte navigáciu ako nástroj presného merania rýchlosti a vzdialenosti.
5. Kvalita príjmu satelitného signálu môže kolísat vzhľadom k pozícii zariadenia vo vozidle. Kvalita signálu môže byť slabšia vo vnútri tunelu, blízko viacpodlažných budov alebo v husto zastavanej oblasti. Určité poveternostné podmienky, ako hustá hmla, môžu negatívne pôsobiť na kvalitu príjmu signálu.
6. Môže sa stať, že nebude možné prijímať GPS signály blízko elektromagnetických zdrojov alebo vo vnútri budov.
7. Ak ste zariadenie dlhšiu dobu nepoužívali, bude určenie pozície trvať dlhšiu dobu aj napriek tomu, že prijímač GPS má dobrý príjem signálu.
8. Venujte zvláštnu pozornosť, kam umiestňujete zariadenie. Neinštalujte ho tam, kde by mohlo prekážať vo funkčnosti airbagov alebo vadiť vo výhlade na vozovku.
9. Pri umiestňovaní držiaka na predné sklo vášho vozidla dbajte na čistotu povrchu. Plocha by mala byť očistená od prachu, nečistôt a ďalších nečistôt, pod samotnou prísavkou by taktiež nemali byť žiadne bubliny, ktoré môžu nepriaznivo ovplyvňovať priliehavosť držiaka. Za akékoľvek škody na zariadení a ďalších objektoch vo vnútri vozidla spôsobené odlepením držiaka je celkovo zodpovedný užívateľ a nemôžu byť kryté zárukou.
10. Nevystavujte zariadenie dlhodobému pôsobeniu slnečného žiarenia a vysokým teplotám. Prehriatie batérie môže spôsobiť explóziu.
11. Nevystavujte zariadenie vlhkosti a náhlym zmenám teplôt, ktoré môžu spôsobiť kondenzáciu vody v zariadení a spôsobiť jeho poškodenie. Pokiaľ bolo zariadenie vystavené vlhkosti, nezapínajte ho, kým celkom nevyschne.
12. Akýkoľvek zásah, úprava a otváranie zariadenia sú zakázané, pretože môžu spôsobiť nesprávne fungovanie zariadenia a v extrémnych prípadoch spôsobiť jeho poškodenie. Akékoľvek opravy zariadenia môžu byť uskutočňované len autorizovanou osobou.
13. Zariadenie je napojené zo vstavanej Li-Pol batérie, ktorá môže

explodovať alebo uvoľňovať toxické látky pri nesprávnom spôsobe používania. Nevystavujte zariadenie nárazom, ani ho nepoužívajte v blízkosti výbušných látok a plynov.

14. Počas nabíjania zaistite normálne podmienky ventilácie pre napájací adaptér, pretože počas tohto procesu dochádza k jeho zahrievaniu. Nezakrývajte adaptér papierom alebo ďalšími objektmi, ktoré môžu zhoršiť ventiláciu.
15. Nepoužívajte veľmi veľkú silu pri čistení displeja a ďalších častí zariadenia. Nepoužívajte papierové obrúsky alebo ďalšie tvrdé materiály, ktoré môžu poškriabať zariadenie. Používajte iba mäkkú handričku.
16. Prípustná teplota okolitého prostredia v prevádzkovom režime: 0 až +35 °C. Skladovacia teplota: +5 až +45 °C. Relatívna vlhkosť: 5% až 90% bez kondenzácie (25 °C).

Používanie zariadenia vo vozidle

Držiak na čelnom skle a adaptér do auta sú dodávané ako súčasť balenia.

Držiak na čelné sklo

UPOZORNENIE! Opatrne zvolte, kam držiak umiestnite. Neumiestňujte držiak na čelné sklo tak, že by mohol obmedzovať výhľad vodiča. Pokiaľ má čelné sklo vozidla zabudované vyhrievanie alebo UV ochranu, môže byť kvalita prijmu signálu nižšia ako obyčajne.

Nastavenie držiaka na čelné sklo

Najskôr odstráňte ochrannú fóliu z prísavného držiaka. Potom zvolte vhodné miesto pre uchytenie držiaka. Uistite sa, že priestor je očistený od prachu, nečistôt a vlhkosti, a potom upevnite prísavný držiak na čelné sklo. Za bežných podmienok prísavný držiak drží zariadenie bezpečne. Ak ho však necháte pripevnený cez noc, pevnosť uchytenia sa môže znížiť v dôsledku kondenzácie vlhkosti spôsobenej poklesom teploty. Z tohto dôvodu, aby sme predišli poškodeniu zariadenia a držiaka, odporúčame odstrániť zariadenie a držiak z čelného skla.

Chyby a riešenia problémov

Zariadenie nepracuje

- Skontrolujte, či je zariadenie nabité alebo nie. V prípade, že zariadenie nie je nabité, pripojte ho k napájaniu a počkajte aspoň 5 minút;
- Stlačte a držte tlačidlo On/Off aspoň 8 sekúnd;
- Aj napriek tomu, že je zariadenie nabité, pripojte ho k napájaniu a skúste ho spustiť znovu;
- Ak zariadenie nepracuje ani po opätovnom nabití, kontaktujte našu podporu alebo akékoľvek certifikované servisné pracovisko.

Zariadenie sa po štarte ihneď vypne

- Je možné, že stav nabitia batérie zariadenia je kriticky nízky. V takomto prípade ho systém automaticky vypne, aby tak predišiel kompletnému vybitiu batérie, ktoré môže spôsobiť stratu dát. Predtým, ako sa zariadenie pokúsite znovu zapnúť, nabite ho aspoň 5 minút a nechajte adaptér pripojený behom následnej prevádzky zariadenia.

Rýchle vybitie batérie

- Batéria sa oveľa rýchlejšie vybíja v chladnom prostredí.

Batéria sa nenabíja

- Skontrolujte, či je adaptér pripojený do zásuvky;
- Uistite sa, že používate originálny adaptér a nie adaptér z iného zariadenia;

- Vo veľmi teplom prostredí je možné, že sa batériu nepodarí nabiť.

Zvuk nefunguje

- Uistite sa, že máte zapnutý zvuk v nastavení programu;
- Uistite sa, že hlasnosť nie je príliš nízka.

Zariadenie nerozpoznalo microSD kartu

- Uistite sa, či je karta úplne vložená do odpovedajúceho slotu a zapadla na svoje miesto;
- Skontrolujte, či nie je karta vložená nesprávne;
- Skontrolujte, či nie je karta poškodená. Skúste ju použiť v inom zariadení;
- Vyberte a vložte kartu späť. Reštartujte zariadenie;
- Riadte sa manuálom k vašej karte.

Zložky nie je možné kopírovať

- Skontrolujte, že pripojenie medzi vašim PC/laptop a zariadením je v poriadku;
- Využitie pamäte zariadenia môže byť nadmerné a môže vyžadovať odstránenie nepotrebných súborov.

Údržba zariadenia

Riadna údržba zariadenia zaistí jeho dlhé a spoľahlivé fungovanie

- Nevystavujte zariadenie vysokej vlhkosti a teplotám;
- Chráňte zariadenie pred slnečným a UV žiarením;
- Nepokladajte nič na zariadenie;
- Nevystavujte zariadenie nárazom;
- Nevystavujte zariadenie vlhkosti a náhlym zmenám teplôt, ktoré môžu viesť ku kondenzácii vody vo vnútri zariadenia a spôsobiť jeho poškodenie. Ak bolo zariadenie vystavené vlhkosti, nezapínajte ho, pokiaľ nebude úplne vysušené;
- Displej zariadenia je veľmi náchylný k poškriabaniu. Nedotýkajte sa displeja ostrými predmetmi. Ako ochranu proti poškriabaniu, môžete použiť ochrannú fóliu;
- Nikdy displej nečistite, ak je zariadenie zapnuté. Na čistenie používajte iba mäkkú handričku;
- Na čistenie displeja nepoužívajte papierové obrúsky alebo utierky;
- Nepokúšajte sa sami rozoberať alebo opravovať zariadenie, mohlo by to viesť k úrazu a rovnako tak aj k nesprávnemu fungovaniu zariadenia. Zároveň to bude mať za následok ukončenie záruky.

Bezpečná jazda

- Ak sa používa vo vozidle, bezpečná jazda je výhradnou zodpovednosťou vodiča. Je nebezpečné používať ovládacie prvky aplikácie pri jazde;
- Tieto pravidlá boli v prvom rade vytvorené tak, aby sa zabránilo spôsobeniu škôd na živote alebo zdraví tretích osôb, poškodeniu ich majetku a domácich zvierat, a tiež poškodzovaniu životného prostredia;
- Kedykoľvek zastavíte vozidlo, vždy použite ručnú brzdú. Udržujte ručnú brzdú funkčnú tak, aby zamedzila akémukoľvek možnému pohybu vozidla;
- Vždy parkujte vaše vozidlo na otvorenom a dobre vetranom priestore;
- Udržujte hlasitosť vo vozidle relatívne nízku tak, aby ste počuli všetko, čo sa deje mimo vozidla;
- Nemanipulujte so zariadením, ak by vás to mohlo rušiť pri šoférovaní.

NAVITEL s.r.o. týmto prehlasuje, že zariadenie NAVITEL 777 TRUCK je kompatibilné so smernicou RED 2014/53/EÚ.

Úplné znenie Prehlásenia o zhode je k dispozícii na nasledujúcej internetovej adrese:

www.navitel.cz/sk/declaration_of_conformity

Vlastnosti

Systémové špecifikácie

Procesor	MStar MSB2531 800 MHz, Cortex-A7
Operačná pamäť	128 MB, DDR3
Externý slot	microSDHC až 32 GB
Operačný systém	Linux

Základné parametre

Displej	7" LCD, 800x480
Reproduktor	8 Ohm / 1.5 W
Typ batérie	1600 mAh, nabíjateľná

Parametre GPS

GPS	MSR2112 32PIN-QFN
Frekvencia	1.575 GHz
Počet kanálov	66 kanálov (vyhľadávanie pozície)/ 22 kanálov (záznam stopy)
C/A CODE	Frekvencia čipu 1.023 MHz
Čitlivosť	-165 dBm

Presnosť polohy	10 m, 2D RMS; 5 m 2D RMS, WAAS aktívny
Rýchlosť	0.1 m/s
Frekvencia aktualizácie	1 Hz
Čas obnovy	0.1 s
Horúci štart	2 s (autonómny)
Teplý štart	32 s (autonómny)
Studený štart	35 s (autonómny)
Max. nadm. výška	18 000 m
Max. rýchlosť	515 m/s
Anténa	Interná keramická anténa: 18.4 mm × 18.4 mm × 2 mm
NMEA	NMEA 0183 štandard v3.01 a späťne
Prenosová rýchlosť	115 200 bps
Port	COM1

Poznámka. Charakteristiky zariadenia a jeho vonkajší vzhľad môžu byť modifikované výrobcom bez predchádzajúceho upozornenia.

Úvod

K základným vlastnostiam aplikácie Navitel Navigator patrí: určenie a zobrazenie aktuálnej pozície na mape, automatické i ručné zadávanie bodov trasy, plánovanie trasy, rôzne možnosti vyhľadávania objektov, výpočet a zobrazenie informácií o ceste a mnoho ďalších.

Rozhranie programu

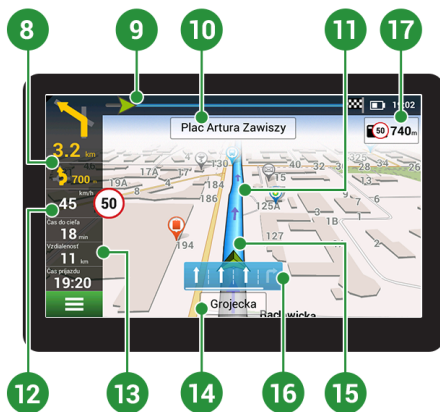

1	Bod na mape	Krátkym kliknutím na mapu označíte bod, s ktorým sa dá ďalej pracovať pomocou tlačidiel "Kurzor" a "Uložiť WP" bod.
2	Bod záujmu (POI)	Toto je príklad ako sú zobrazované body záujmu (POI) v programe. Rôzne kategórie POI majú rôzne ikony, rovnako tak každá kategória obsahuje mnoho typov ikon ako napríklad nákupné centra, značkové obchody, čerpace stanice atď.
3	Upozornenie na trase (SPEEDCAM)	Jedná sa o príklad ako sú zobrazované na mape ikony funkcie Upozornenie na trase (SPEEDCAM). Upozornenie zahŕňa údaje o meranej rýchlosti, radaroch, nebezpečných križovatkách, spomaľovacích prahoch a ďalších typoch potenciálnych prekážok na ceste.
4	Funkčné tlačidlá	Tieto tlačidlá ovládajú zobrazenie mapy (2D / 3D), zoomovanie a nastavenie hlasitosti.
5	Hlavné menu	Kliknutím na toto tlačidlo otvoríte hlavné menu programu.
6	Kurzor	Toto tlačidlo je dostupné iba pokiaľ je na mape zvolený nejaký bod. Kliknutím na toto tlačidlo otvoríte obrazovku "Moja trasa", kde môžete so zvoleným bodom ďalej pracovať.
7	Uložiť WP	Toto tlačidlo je dostupné iba pokiaľ na mape zvolíte nejaký bod. Kliknutím na toto tlačidlo bod uložíte ako cieľový bod.
8	Nasledujúci manéver	Označenie vzdialenosti k dvom nasledujúcim manévrom. Kliknutím na znázornenie manévru otvoríte dialógové okno s množstvom nastavení.
9	Panel trasy	Tento panel určuje uplynulú a zostávajúcu časť trasy.
10	Ulica nasledujúca po manévri	Názov ulice nasledujúcej po manévri. Berte prosím na vedomie, že ak sú splnené určité podmienky, budú namiesto panelu ulice nasledujúcej po manévri zobrazené nasledujúce jazdné pruhy.

11	Trasa	Aktívna trasa. Ak je zapnutá funkcia Dopravné Info, trasa je rôzne sfarbená, čo zodpovedá rôznym úrovňam hustoty premávky. Inak je trasa vždy modrá.
12	Rýchlosť	Limit rýchlosti cesty sa zobrazí vedľa aktuálnej rýchlosti. Ak je limit prekročený do 10 km / h, políčko s aktuálnou rýchlosťou sa sfarbí do oranžova. Ak je limit prekročený o viac ako 10 km / h, políčko s aktuálnou rýchlosťou sa sfarbí do červena. Ak chcete toto nastavenie zmeniť, prejdite do Menu > Nastavenia > Upozornenia > Pokuta za rýchlosť.
13	Informačný panel	V základnom nastavení zobrazuje súbor ukazovateľov, ktoré poskytujú informácie o zostávajúcom čase do cieľa, vzdialenosti do cieľa a čase príchodu. Výber ukazovateľov je možné meniť.
14	Aktuálna ulica	Názov aktuálnej ulice (aktívne iba ak je naviazané spojenie so satelitmi). Pokiaľ mapa neobsahuje informácie o názve danej ulice, je namiesto toho zobrazený smer pohybu (Sever, Juh, Západ a Východ).
15	GPS kurzor	Ukazuje aktuálnu pozíciu zariadenia, keď je GPS prijímač zapnutý.
16	Nadchádzajúce manéver	Indikátor zobrazuje nadchádzajúce manéver vrátane vzdialenosti zostávajúce k danému manévru.
17	Upozornenie na trase	Vodič je upozornený na vzdialenosť od najbližšieho dopravného značenia a odpočítavanie sa spustí pri priblížení vozidla. Keď sa blížite, program zobrazí odpočítavanie na najbližší kameru, dopravnú značku alebo značenie.

Trasa k zvolenému bodu na mape

Trasu môžete nastaviť do bodu, ktorý si nájdete a označíte na mape, a potom ho nastavíte ako cieľový bod s tým, že ako počiatočný bod trasy sa berie aktuálna pozícia zariadenia podľa GPS. Pre vytvorenie trasy kliknite v mape pre označenie bodu, vyberte "Kurzor" [1], a potom "Podme!" [2]. Program ponúka 3 alternatívne trasy s približnú vzdialenosť a čas do cieľa bodu [3]. Stlačením „Podme!“ a nasledovať trasy.

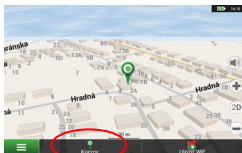

Obr. 1

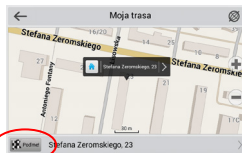

Obr. 2

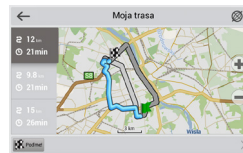

Obr. 3

Navádzanie na presnú adresu

Pre vytvorenie trasy k bodu, ktorého adresu poznáte, zvolte "Menu" v ľavom dolnom rohu obrazovky [4] > "Nájsť" [5] > "Podľa adresy", a potom stlačte "Vyberte krajinu" [6] a vložte jej názov [7]. Pre skrytie klávesnice stlačte ikonu v pravej hornej časti obrazovky. Vyberte požadovanú krajinu [8]. Možnosti "Vyberte mesto", "Vyberte ulicu" a "Vyberte číslo budovy" sa aktivujú iba v prípade, ak boli vyplnené predchádzajúce polia [9]. Po vyplnení všetkých informácií sa objekt zobrazí na mape [10]. Stlačte "Podme!". Program ponúka 3 alternatívne trasy. Vyberte trasu a stlačte tlačidlo «Podme!» [11]. Teraz môžete nasledovať po trase [12].



Obr. 4

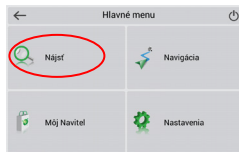

Obr. 5



Obr. 6



Obr. 7

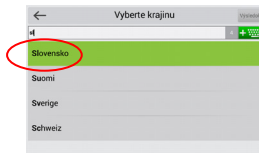

Obr. 8

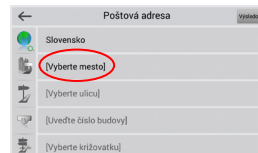

Obr. 9

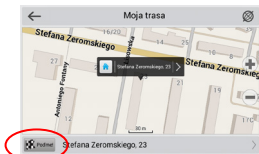

Obr. 10

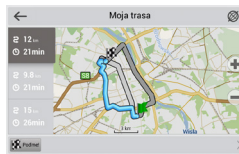

Obr. 11



Obr. 12

Manuálne nastavenie všetkých bodov trasy

Pre plánovanie trasy, kde sú počiatočné a cieľové body nastavené manuálne, najprv zvolíte na mape bod, ktorý má byť počiatočný a stlačíte "Kurzor" [1], čím sa zobrazí obrazovka "Moja trasa". Kliknite na informačný panel v spodnej časti obrazovky [2]. Stlačte "Nastaviť štart" na obrazovke "Vlastnosti" [3]. GPS prijímač musí byť vypnutý. Bod bude označený na mape ako počiatočný bod. Zvoľte cieľový bod na mape: kliknite na mapu pre označenie bodu, stlačte "Kurzor" [4] a potom "Podme!" na obrazovke "Moja trasa" [5]. Program ponúka 3 alternatívne trasy. Vyberte trasu a stlačte tlačidlo „Podme!“ [6].

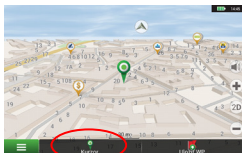

Obr. 1

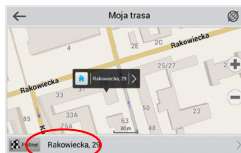

Obr. 2

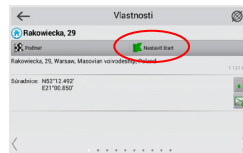

Obr. 3



Obr. 4

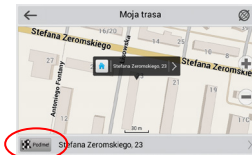

Obr. 5



Obr. 6

Funkcia pre nadrozmerné vozidlá

Program Navitel Navigator predinštalovaný v zariadení NAVITEL E501 ponúka rozšírenú sadu nastavení pre navigáciu nákladných vozidiel. V nastaveniach vyberte typ nákladnej dopravy alebo si vytvorte vlastné vozidlo pridaním jeho parametrov: dĺžka, šírka, výška, maximálna povolená a skutočná hmotnosť, zaťaženie náprav atď. a program zostaví trasy zohľadňujúce cestné obmedzenia pre tento typ dopravy, čo vám umožní voľne cestovať do cieľa.

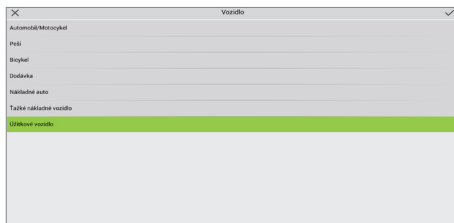

Obr. 1

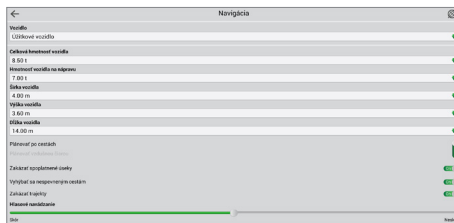

Obr. 2

Navitel Navigator Update Center

K aktualizácii máp a aplikácie, rovnako k nákupu nových máp je potrebný špeciálny program, ktorý sme navrhli špeciálne pre tieto účely. Program si môžete stiahnuť zo sekcie “Downloads” na oficiálnej stránke NAVITEL®. Nižšie uvedené inštrukcie vám pomôžu naučiť sa ako sa s ním pracuje.

1. Nainštalujte Centrum aktualizácií Navitel Navigator na váš počítač.
2. Pripojte navigačné zariadenie k počítaču.
3. Spustíte Centrum aktualizácií Navitel Navigator [1].
4. Ak je zariadenie správne pripojené, program ho detekuje. Ak sú k dispozícii aktualizácie, program vám navrhne, či chcete aktualizovať softvér, mapy alebo oboje [2].

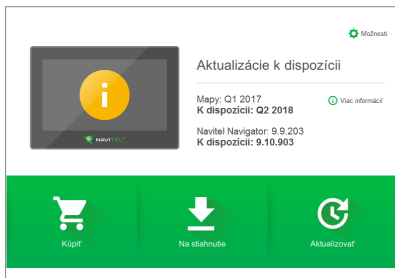

Obr. 1



Obr. 2

Počas aktualizácie máp budú staré mapy zmazané. Ak chcete pokračovať, stlačte tlačidlo "Aktualizovať" a potom tlačidlo "OK".

5. Centrum aktualizácií Navitel Navigator stiahne a nainštaluje požadované aktualizácie do vášho zariadenia.
6. V rámci programu si môžete stiahnuť prípadne dokúpiť ďalšie mapy stlačením tlačidiel "Na stiahnutie" alebo "Kúpiť" [3].
7. Ak si chcete stiahnuť ďalšie mapy, vyberte ich v ponuke a stlačte "OK" [4].

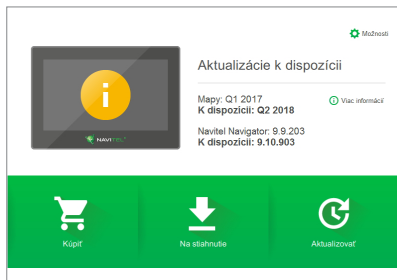

Obr. 3

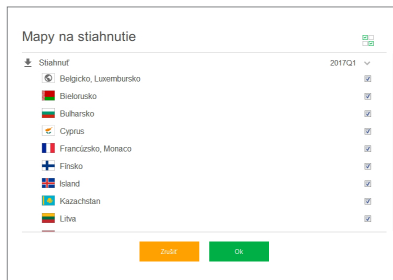

Obr. 4

8. Ak si chcete kúpiť ďalšie mapy, vyberte ich v ponuke, zvolte dĺžku predplatného a stlačte “Kúpiť” [5, 6].

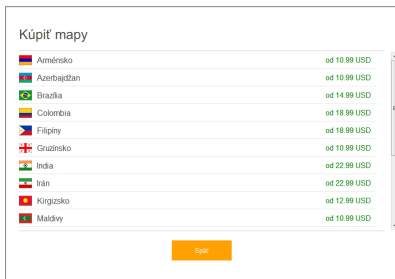

Obr. 5



Obr. 6

9. Spustíte Navitel Navigator na vašom zariadení.

Зовнішній вигляд

(показаний на стор. 1).

1. Кнопка ввімкнення / вимкнення навігатора.
2. Дисплей.
3. Мікрофон.
4. Кнопка перезавантаження Reset.
5. Стилус
6. Роз'єм mini-USB.
7. Автомобільний тримач на лобове скло
8. Слот для карт пам'яті microSD.
9. Аудіовихід mini jack 3.5 мм.

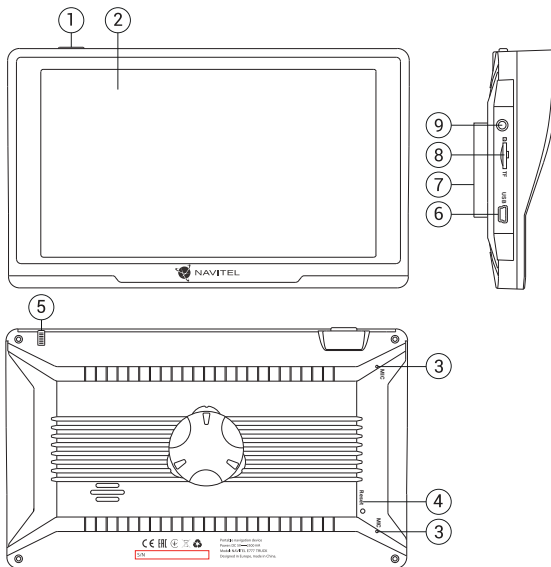

Комплект поставки

Автонавігатор NAVITEL E777 TRUCK

Автомобільний тримач на лобове скло

Стилус

Автомобільний зарядний пристрій 12/36 В

Кабель mini-USB — USB

Посібник користувача

Гарантійний талон

Інформація про безпеку використання приладу

1. Налаштуйте всі необхідні параметри автонавігатора перед початком руху. Використання пристрою і його налаштування під час водіння автомобіля дуже небезпечні. Якщо вам потрібно змінити параметри навігації або налаштування приладу, слід припаркуватися в безпечному місці відповідно до правил дорожнього руху.
2. Перед відправленням ознайомтеся з прокладеним маршрутом. Якщо ви не зрозуміли в достатній мірі голосові навігаційні вказівки і для уточнення необхідно подивитися на дисплей, переконайтеся, що ви знаходитесь в безпечних умовах.
3. Навігаційна інформація та голосові підказки можуть не відповідати або суперечити реальним дорожнім умовам або правилам дорожнього руху. Завжди звертайте особливу увагу на поточну ситуацію на дорозі, дорожні знаки та пішоходів.
4. Не використовуйте навігаційний пристрій як прилад для точного вимірювання швидкості та пройденої відстані.
5. Якість прийому сигналів супутників може відрізнятись в залежності від положення приладу всередині автомобіля. Можливі ситуації поганого прийому під час руху по тунелю, повз високі будівлі або в районах зі щільною забудовою.

Також на прийом негативно впливають такі погодні умови, як, наприклад, густий туман.

6. GPS сигнали можуть не прийматися всередині будівель, а також якщо поряд з автонавігатором знаходяться джерела електромагнітного випромінювання.
7. Якщо ви не використовували прилад протягом тривалого проміжку часу, для визначення місця розташування може знадобитися деякий час, навіть за умови нормальної роботи GPS приймача.
8. Особливу увагу приділіть місцю встановлення приладу. Не встановлюйте прилад у місцях, де він може перешкодити роботі подушок безпеки або огляду дороги.
9. Під час встановлення кріплення на лобове скло звертайте увагу на чистоту поверхні, на ній не повинно бути сміття та вологи. Під присоскою не повинно бути бульбашок повітря, оскільки це може вплинути на щільність кріплення. Будь-які пошкодження приладу або інших об'єктів усередині автомобіля, викликані падінням через від'єднання кріплення, є повною відповідальністю користувача і не є гарантійним випадком.
10. Не піддавайте прилад тривалому впливу прямих сонячних променів або високих температур. Перегрівання батареї може спричинити вибух.
11. Не піддавайте прилад впливу вологи або швидких змін температури. Це може викликати конденсацію вологи

всередині приладу та пошкодити його. Якщо прилад піддався впливу вологого середовища, вмикайте живлення тільки після того, як повністю висушите прилад.

12. Не допускається самостійне втручання, модифікації і відкриття корпусу приладу, оскільки це може призвести до некоректної роботи приладу або до його пошкодження. Всі роботи повинні проводитися кваліфікованим персоналом.
13. Живлення приладу здійснюється від вбудованої Li-ion батареї, яка може вибухнути або виділити токсичні речовини при неправильній експлуатації. Не піддавайте прилад ударам, не використовуйте прилад при наявності в навколишньому середовищі вибухонебезпечних газів і рідин.
14. Перед зарядкою пристрою переконайтеся в тому, що забезпечені нормальні умови вентиляції для адаптера живлення, оскільки в процесі зарядки виділяється велика кількість тепла. Не закривайте адаптер живлення папером або іншими об'єктами, що погіршують вентиляцію.
15. Під час очищення дисплея та зовнішніх поверхонь приладу не прикладайте надмірну силу. Для очищення не використовуйте паперові серветки або жорсткий матеріал, який може подряпати дисплей. Використовуйте тільки м'яку тканину.
16. Допустима температура зовнішнього середовища в режимі експлуатації: від 0 до +35 °С. Температура зберігання: від +5 до +45 °С. Відносна вологість: від 5% до 90% без конденсату (25 °С).

Використання приладу в автомобілі

Кріплення на лобове скло на присосці та автомобільний зарядний пристрій поставляються в комплекті з приладом.

Кріплення на лобове скло

УВАГА: Ретельно вибирайте місце встановлення кріплення. Ніколи не встановлюйте кріплення таким чином, щоб воно закривало поле зору водія. Якщо лобове скло автомобіля містить вбудовану обігрівальну сітку або захист від ультрафіолету, то можливе погіршення прийому сигналу.

Збірка кріплення на лобове скло

Спершу зніміть захисну плівку з присоски кріплення. Після цього виберіть відповідне місце на лобовому або бічному склі, переконайтеся, що поверхня чиста, не містить води, пилу або бруду, після чого зафіксуйте кріплення на склі за допомогою присоски. При нормальних умовах експлуатації, кріплення на присосці добре закріплює прилад на лобовому склі. Однак, якщо ви залишаєте кріплення в автомобілі на ніч, сила закріплення може ослабнути (через конденсацію вологи у зв'язку з пониженням температури). З цієї причини, щоб не допустити пошкодження приладу або кріплення, рекомендується на ніч знімати прилад з лобового скла разом із кріпленням.

Можливі проблеми, опис їх вирішення

Прилад не вмикається

- Переверіте заряд акумулятора, в разі розрядки приєднайте адаптер живлення та зачекайте не менше 5-ти хвилин;
- Натисніть та утримуйте кнопку ввімкнення пристрою не менше 8 сек;
- У випадку, якщо акумулятор заряджений, все одно підключіть адаптер живлення та повторіть процедуру повторно;
- Якщо пристрій не вмикається навіть після підзарядки, зверніться в службу підтримки або авторизований сервісний центр.

Прилад вимикається відразу після ввімкнення

- Можливо, у пристрою низький заряд акумулятора. У цьому випадку система автоматично запобігає повній розрядці, щоб уникнути втрати інформації та збережених даних. Перед тим, як здійснити повторну спробу ввімкнення пристрою, заряджайте його не менше 5-ти хвилин і не від'єднуйте адаптер живлення від розетки під час роботи.

Швидкий розряд батареї

- Акумулятор розряджається швидше під час роботи при низькій температурі.

Акумулятор не заряджається

- Переконайтеся в тому, що адаптер живлення підключений до працюючої розетки;

- Переконайтеся в тому, що ви використовуєте стандартний адаптер живлення, а не адаптер від іншого пристрою;
- Акумулятор може не заряджатися під час роботи при високій температурі.

Звук не відтворюється

- Переконайтеся, що відтворення звуку ввімкнено в основних налаштуваннях програми;
- Переконайтеся в тому, що гучність виведена на достатній рівень.

Пристрій не розпізнає карту MicroSD

- Переконайтеся в тому, що карта вставлена в призначений для неї роз'єм до упору;
- Переконайтеся в тому, що карта вставлена правильною стороною;
- Можливо, карта пошкоджена. Спробуйте перевірити працездатність карти на іншому пристрої;
- Спробуйте витягти та повторно вставити microSD картку, спробуйте перезавантажити пристрій;
- Зверніться до посібника з встановлення цієї карти.

Проблема з копіюванням файлів

- Переверіте, чи правильно було здійснено підключення стаціонарного комп'ютера / ноутбука до приладу;
- Можливо, пам'ять пристрою переповнена і потрібно видалити файли, які не використовуються.

Догляд за приладом

Правильний догляд за приладом забезпечить його довгу та ефективну роботу

- Не зберігайте та не використовуйте прилад в умовах підвищеної вологості та високих температур;
- Уникайте тривалого впливу на прилад прямих сонячних або ультрафіолетових променів;
- Не ставте і не кидайте на прилад ніяких предметів;
- Не кидайте прилад і не піддавайте його ударам;
- Не піддавайте прилад різким температурним перепадам, оскільки це може спричинити конденсацію вологи всередині приладу та його пошкодження. Якщо подібне сталося, не вмикайте прилад, доки він не висохне;
- Поверхня дисплея може легко подрятатися. Уникайте торкання дисплея гострими предметами. Для захисту дисплея від подряпин можна використовувати спеціальну захисну плівку;
- Ніколи не чистіть прилад або дисплей при включеному живленні. Для очищення зовнішніх поверхонь використовуйте м'яку вологу тканину (бажано таку, що не містить бавовну);
- Не використовуйте для очищення екрана паперові серветки або рушники;
- Ніколи не намагайтеся самостійно розбирати або лагодити прилад, а також модифікувати його яким-небудь чином. Будь-яке подібне втручання може зашкодити вашому здоров'ю, порушити коректну роботу приладу або завдати йому шкоди. Також це спричинить зняття гарантії.

Безпечне управління автомобілем

- Для безпечного використання функцій пристрою, будь ласка, не забувайте виконувати вимоги Правил дорожнього руху України. Крім того, намагайтеся дотримуватися очевидних правил поведінки з вашим автомобілем, як джерелом підвищеної небезпеки;
- Ці правила, в першу чергу, визначаються ризиком настання шкоди для життя чи здоров'я третіх осіб, заподіяння шкоди їх майну, домашнім тваринам або навколишньому середовищу;
- Завжди ставте автомобіль на стоянкове гальмо, яке повинно знаходитися в справному стані і виключати можливість руху автомобіля;
- Завжди паркуйте автомобіль на відкритому, добре провітрюваному майданчику;
- Підтримуйте відносно низький рівень гучності, щоб під час руху мати можливість чути все, що відбувається навколо автомобіля;
- Не здійснюйте будь-які операції управління пристроєм, які можуть відволікти вас від керування автомобілем.

Технічні характеристики

Функціональна специфікація

Процесор	MSStar MB2531 Cortex-A7, 800 МГц
Оперативна пам'ять	128 МБ, DDR3
Зовнішній слот	microSDHC до 32 ГБ
ОС	Linux

Основні параметри

Дисплей	7" LCD, 800×480
Динамік	8 ом / 1.5 Вт
Тип батареї	1600 мА*г, акумулятор

Параметри GPS

GPS	MSR2112 32PIN-QFN
Частота	1.575 ГГц
Кількість каналів	66 каналів (пошук місцезнаходження) / 22 канали (трекінг)
С/А код	1.023 МГц
Чутливість	-165 дБм

Точність визначення координат	10 м, 2D RMS; 5 м 2D RMS, WAAS ввімкнено
Швидкість	0.1 м/с
Частота оновлення	1 Гц
Час оновлення	0.1 с
Гарячий старт	2 с (Автономний)
Теплий старт	32 с (Автономний)
Холодний старт	35 с (Автономний)
Макс. висота	18,000 м
Макс. швидкість	515 м/с
Антенa	Вбудована керамічна антенa; 18.4мм × 18.4 мм × 2мм
Протокол зв'язку	NMEA 0183 v3.01
Швидкість передачі даних	115200 бит/с
Порт	COM1

Примітка. Технічні характеристики та зовнішній вигляд пристрою можуть бути змінені виробником без попереднього повідомлення.

Вступ

Основні завдання, що виконуються програмою: визначення та відображення поточного місцезнаходження на карті, автоматичне та ручне визначення точок маршруту, побудова маршруту, пошук об'єктів, розрахунок і відображення шляхової інформації та багато іншого.

Інтерфейс програми

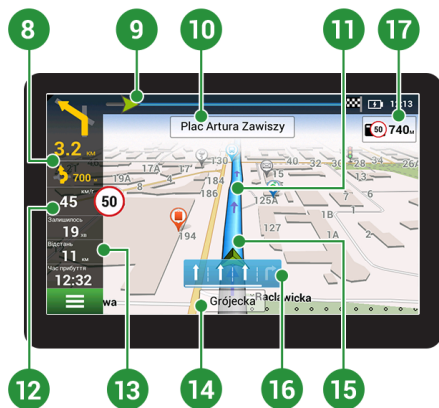

1	Точка на карті	Такий значок з'являється при натисканні на будь-яку область на карті. Внизу вікна карти з'являються кнопки «Курсор» і «Зберегти WP».
2	POI	Приклад того, як об'єкти інфраструктури (POI) відображаються на карті. Різним категоріям POI присвоєно різні значки. Також у програмі є безліч унікальних значків для різних брендів, шопінг центрів, гіпермаркетів, АЗС і т.д. При натисканні на значок відкривається панель інформації про об'єкт, в якій можна перейти у властивості об'єкта з контактною інформацією, координатами і можливістю додати точку до маршруту.
3	SPEEDCAM	Приклад відображення на карті SPEEDCAM'ів. SPEEDCAM'и являють собою інформацію на карті про камери контролю швидкості, радари, засідки, небезпечні перехрестя, лежачі поліцейські та пішохідні переходи.
4	Кнопки на карті	Ці кнопки призначені для контролю виду карти (2D/3D), масштабу і звуку.
5	Головне меню	При натисканні на кнопку відкривається головне меню програми.
6	Курсор	Кнопка «Курсор» з'являється тільки у разі вибору точки на карті. При натисканні на кнопку відкривається вікно «Мій маршрут», в якому ви можете виконувати з обраною точкою різні операції.
7	Кнопка «Зберегти WP»	Ця кнопка з'являється тільки у разі вибору точки на карті. Кнопка «Зберегти» призначена для збереження вибраного пункту як шляхової точки.
8	Знак подальшого маневру	Показує два наступні за напрямом маршруту повороти, розвороти, а також відстань до кожного з них. Натискання по знаку відкриває контекстне меню, в якому можна зупинити ведення за маршрутом і управляти іншими маршрутними опціями.
9	Прогрес-бар руху за маршрутом	Відображає пройдений шлях маршруту.

10	Вулиця після маневру	Ця інформаційна панель відображає назву вулиці, наступної за подальшим маневром. Якщо виконані певні умови, то замість відображення вулиці, інформаційна панель буде відображати смуги руху з допустимими маневрами.
11	Маршрут	Активний маршрут.
12	Швидкість	Допустима швидкість руху на ділянці дороги відображається з поточною швидкістю автомобіля. Під час перевищенні встановленого значення програма надсилає візуальні попередження: жовтий колір – перевищення швидкості до 10 км/год (за замовчуванням); червоний – високий рівень небезпеки, перевищення швидкості на 11 км/год та більше. Змінити граничне значення можна в налаштуваннях Навітел Навігатор (Меню > Налаштування > Попередження > Штраф на швидкість).
13	Панель датчиків	Дана панель доступна тільки після побудови маршруту і відображає такі індикатори: загальний приблизний час у дорозі, загальна довжина маршруту, час прибуття до кінцевої точки маршруту. Набір індикаторів може бути змінений користувачем.
14	Поточна вулиця	Назва вулиці, по якій в даний момент часу відбувається рух. Інформаційна панель активна тільки при встановленому з'єднанні з супутниками. Якщо на карті в даному місці немає ні вулиці, ні дороги, то відображається напрямок (Північ, Південь, Захід, Схід).
15	GPS-курсор	Вказує місцезнаходження пристрою, коли GPS приймач ввімкнений.
16	Датчик маневру	На дорогах з двома і більше смугами у попутному напрямку відображається інформація про дозволений маневр на найближчому перехресті або місці для розвороту; прогрес-бар під датчиком відображає частину шляху до місця описуваного маневру.
17	Обмеження швидкості	Під час руху по маршруту в правій частині екрану відображається перелік найближчих навігаційно значущих об'єктів із зазначенням відстані до них. По мірі наближення програма виводить на екран сповіщення зі зворотним відліком відстані до камери, дорожнього знака або спеціальної розмітки.

Маршрут до обраної точки на карті

Програма передбачає прокладання маршруту до точки, яку можна знайти та відмітити на карті, і визначити її як кінцеву точку маршруту. При цьому початковою точкою маршруту буде поточне місцезнаходження пристрою, яке визначається системою GPS. Для прокладання маршруту натисніть на відповідну область карті, щоб відмітити на ній точку та виберіть «Курсор» [1]. Далі натисніть «Поїхали!» [2]. Програма запропонує 3 альтернативних маршрута з приблизною відстанню і часом до кінцевої точки [3]. Виберіть підходящий варіант і натисніть «Поїхали!».



Рис. 1



Рис. 2

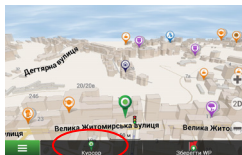

Рис. 3

Пошук адреси та побудова маршруту

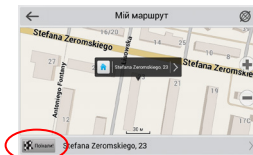
Для того щоб прокласти маршрут до точки, яку можна знайти за адресою, виберіть «Меню» [4] > «Знайти» [5] > «За адресою». Далі натисніть «Оберіть країну» [6] і почніть вводити назву країни [7]. Щоб заховати клавіатуру, натисніть на іконку в правій верхній частині екрана. Виберіть країну [8]. Поля «Оберіть місто», «Оберіть вулицю» і «Оберіть будівлю» стають активними після заповнення попереднього поля [9]. Після внесення відповідної інформації, об'єкт буде показаний на карті. Натисніть «Поїхали!» [10]. Програма запропонує 3 альтернативних маршрута до вказаної адреси [11]. Виберіть маршрут і натисніть «Поїхали!» [12].

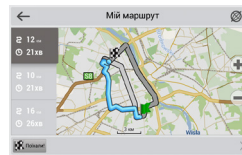

Рис. 4



Рис. 5



Рис. 6

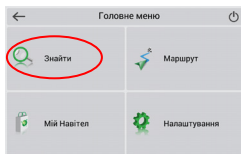

Рис. 7



Рис. 8

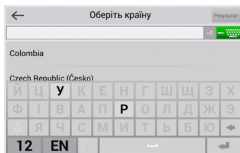

Рис. 9

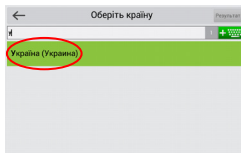

Рис. 10

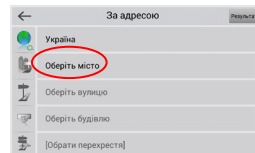

Рис. 11

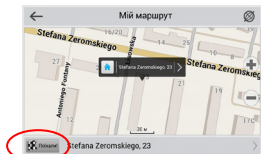

Рис. 12

Ручний вибір всіх точок маршруту

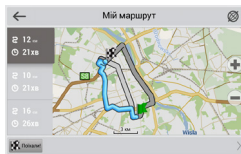
Для прокладання маршруту, початкова та кінцева точка якого визначаються вручну, відмітьте на карті точку, звідки ви хочете почати рух і натисніть «Курсор» [1] для переходу до екрану «Мій маршрут». Далі натисніть на інформаційну панель внизу екрану [2]. На екрані «Властивості» виберіть «Початок маршруту» [3]. GPS-приймач повинен бути вимкнений. Точка буде відмічена на карті як початкова точка маршруту. Далі виберіть на карті кінцеву точку маршруту. Для цього натисніть на відповідну область карти, натисніть на кнопку «Курсор» [4] і потім «Поїхали!» в екрані «Мій маршрут» [5]. Програма запропонує 3 альтернативних маршрута. Виберіть маршрут і натисніть «Поїхали!» [6].

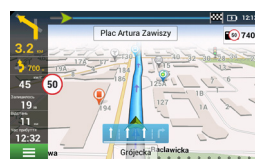

Рис. 1



Рис. 2

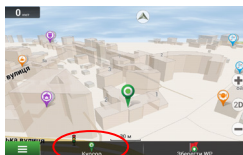

Рис. 3

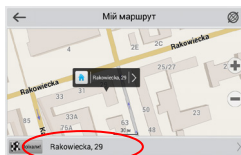

Рис. 4

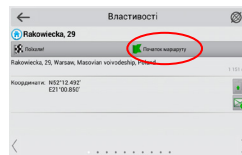

Рис. 5



Рис. 6

Вантажна навігація

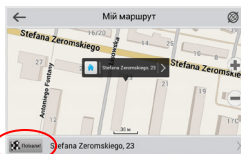
Програма Навітел Навігатор пропонує розширений набір налаштувань для маршрутів великовагового транспорту. У налаштуваннях програми можна вибрати вже встановлені види транспорту, такі як “фургон”, “важка вантажівка” та “вантажівка”, для яких вже прописані масо-габаритні характеристики, або “Вантажівка на замовлення”, параметри для якої можна встановити самостійно. Програма буде альтернативні маршрути, враховуючи дорожні обмеження для даного виду транспорту, що дозволить безперешкодно дійти до місця призначення та скоротити час у дорозі.

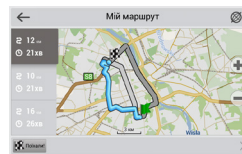

Рис. 1



Рис. 2

Центр оновлень Навітел Навігатор

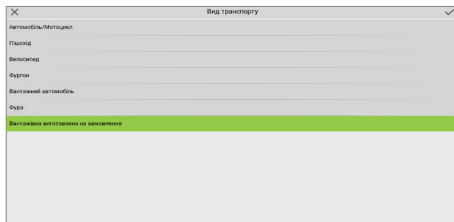
Для оновлення карт і додатків, а також для покупки нових карт, ви можете використовувати програму, розроблену нами спеціально для цих цілей. Завантажити програму ви можете на нашому сайті у розділі “Завантажити”. Нижче вказана інструкція, яка допоможе вам розібратися в функціональності програми.

1. Встановіть Navitel Navigator Update Center на ПК, виконавши всі пункти майстра установки Windows;
2. Підключіть навігатор до комп’ютера в режимі знімного диска (USB Flash Drive / MassStorage).
3. Запустіть Navitel Navigator Update Center [1].

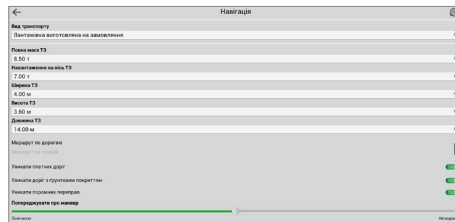
У випадку якщо ви правильно підключили навігатор, програма визначить його наявність.

4. У разі, якщо оновлення будуть знайдені, Navitel Navigator Update Center запропонує Вам оновити пристрій до актуальної версії ПЗ, а також оновити карти, якщо є більш нові [2].



Рис. 1



Рис. 2

Зауважте, що старі карти в процесі оновлення або перевстановлення будуть видалені. Для продовження натисніть “Оновлення”, потім “ОК”.

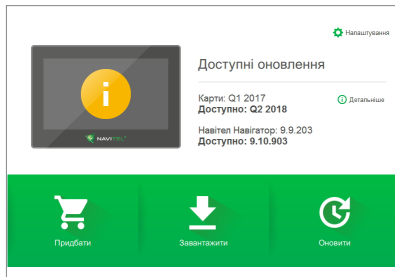
5. Navitel Navigator Update Center завантажить і встановить оновлення на пристрій.

6. Якщо після оновлення Ви вирішите завантажити або придбати додаткові карти, виберіть пункт “Завантажити” або “Купити” відповідно [3].

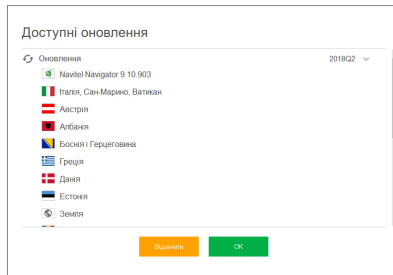
7. Щоб завантажити придбані карти, у списку відзначте галочками потрібні Вам та натисніть “ОК” [4].



Рис. 3



Рис. 4

8. Щоб купити карти, натисніть на рядок, що відповідає потрібній Вам карті, виберіть термін передплати і натисніть “Купити” [5, 6].

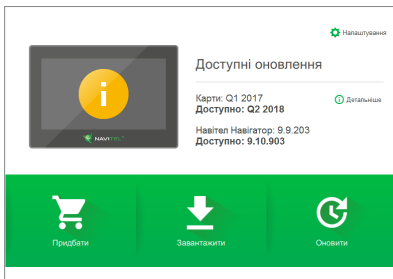

Рис. 5

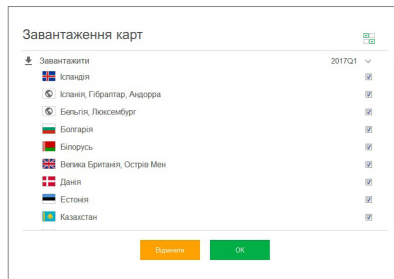

Рис. 6

9. Запустіть Навітел Навігатор на пристрої.

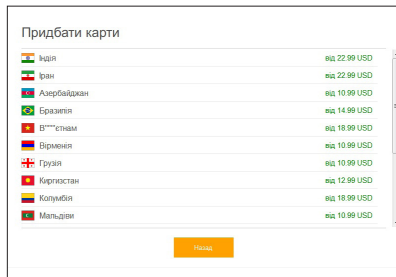
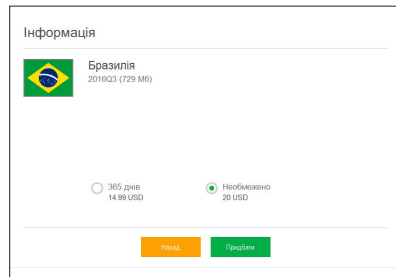

NAVITEL