

TESLA

Air Purifier

Air 9



User Manual

ENG

AL

BiH/
CG

BG

GR

HR

HU

RO

SRB

PLEASE READ AND SAVE THESE IMPORTANT SAFETY INSTRUCTIONS

IMPORTANT SAFETY INFORMATION

Read this user manual carefully before you use the appliance and save it for future reference.

Danger

- Do not let water or any other liquid or flammable detergent enter the appliance to avoid electric shock and/or a fire hazard.
- Do not clean the appliance with water or any other liquid or a (flammable) detergent to avoid electric shock and/or a fire hazard.

Warning

- Check if the voltage indicated on the bottom of the appliance corresponds to the local mains voltage before you connect the appliance.
- If the main cord is damaged, you must have it replaced by the distributor, or a service center authorized by the distributor or similarly qualified persons to avoid a hazard.
- Do not use the appliance if the plug, the mains cord, or the appliance itself is damaged.
- This appliance is not intended for use by persons (including children) with reduced physical, sensory, or mental capabilities, or lack of experience and knowledge unless they have been given supervision or instruction concerning the use of the appliance by a person responsible for their safety.
- Children should be supervised to ensure that they do not play with the appliance.
- Do not block the air inlet and outlet, e.g., by placing items on the air outlet or in front of the air inlet.

Caution

- This appliance is not a substitute for proper ventilation, regular vacuum cleaning, or the use of an extractor hood or fan while cooking.
- If the wall socket used to power the appliance has poor connections, the plug of the appliance becomes hot. Make sure you plug the appliance into a properly connected wall socket.

- Always place and use the appliance on a dry, stable, level, and horizontal surface.
- Leave at least 40cm free space behind and on both sides of the appliance and leave at least 40cm free space above the appliance.
- Do not place anything on top of the appliance and do not sit on the appliance.
- Do not place the appliance directly below an air conditioner to prevent condensation from dripping onto the appliance.
- Make sure all filters are properly installed before you switch on the appliance.
- Only use the original filters specially intended for this appliance. Do not use any other filters.
- Avoid knocking against the appliance (the air inlet and outlet in particular) with hard objects.
- Always lift or move the appliance by the handle at the back of the appliance.
- Do not insert your fingers or objects into the air outlet.
- Do not use this appliance when you have used indoor smoke-type insect repellents or in places with oily residues, burning incense, or chemical fumes.
- Do not use the appliance near gas appliances, heating devices, or fireplaces.
- Always unplug the appliance after use and before you clean it.
- Do not use the appliance in a room with major temperature changes, as this may cause condensation inside the appliance.
- The appliance is only intended for household use under normal operating conditions.
- Do not use the appliance in wet surroundings or surroundings with high ambient temperatures, such as the bathroom, toilet, or kitchen.
- The appliance does not remove carbon monoxide (CO) or radon (Rn). It cannot be used as a safety device in case of accidents with combustion processes and hazardous chemicals.
- To prevent interference, should be kept at least 2 meters distance between the product and the use of radio waves electrical.

PRODUCT STRUCTURE

Before use, please read this manual carefully to operate the product correctly.

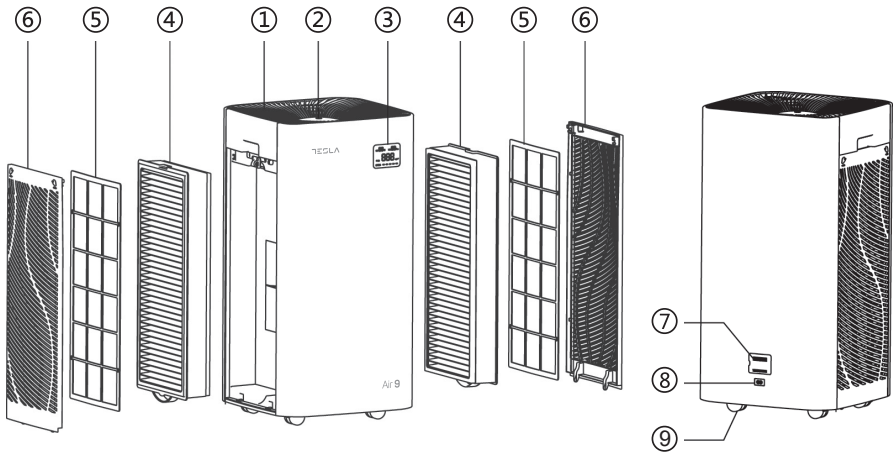

1. Air Outlet
2. Touch Panel
3. Digital Display
4. Composite Filter
5. Pre-Filter

6. Filter Cover
7. Dust Sensor
8. Power Supply Inlet
9. Wheel

Description for the function of the display panel

- A1: Temperature(°C)
- A2: Humidity(%RH)
- A3: PM2.5 data
- A4: PM2.5 icon
- A5: PM2.5 unit icon
- A6: "filter life" icon
- A7: filter life indicator

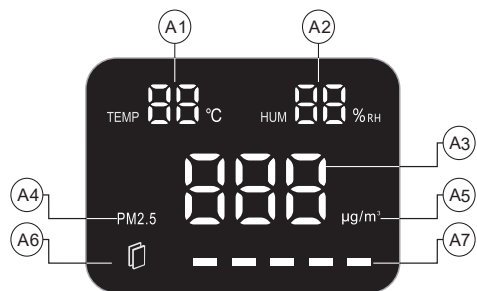

BEFORE FIRST USE

Learn about the air purifier indicator

Read this user manual carefully before you use the appliance and save it for future reference.



REMINDER: Air quality is not displayed in standby mode considering standby power consumption. In the first 10 seconds after the dust sensor is started, the PM2.5 data window shows "-- --", which is in the process of collecting data.

Filter cover disassembly and installation method

Disassembly method

Press the  icon on the filter cover with both hands, the filter cover will pop up and the filter cover will be pulled up slightly.

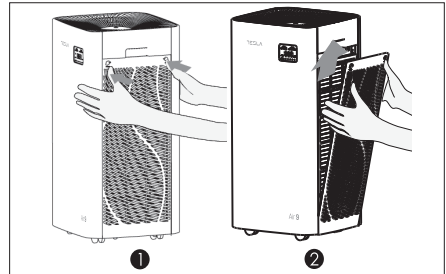

Installation method

Reinstall the filter cover: align and insert the fixed groove and apply pressure on the  icon on the filter cover to secure the filter cover.

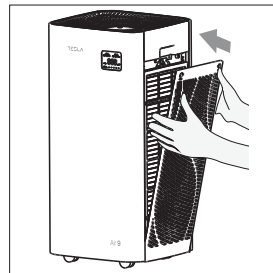

FILTER INSTALLATION

All filters are included inside the air purifier but be sure to remove the filter before using the product. Follow the instructions below to remove all filters and remove their packaging, then put them back in the purifier.

Steps

For the first time using, please follow the steps below to properly install the filter.

1. Remove all packaging materials and place the machine on a dry, stable, level surface.

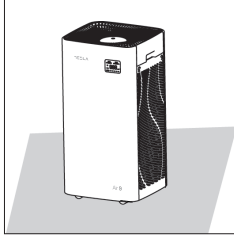

4. Remove all packaging materials from the filter.

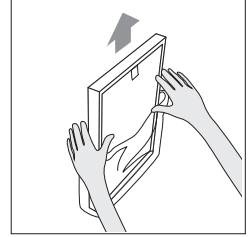

2. Press the  icon on the filter cover with both hands, spread the filter cover, and pull the filter cover up slightly

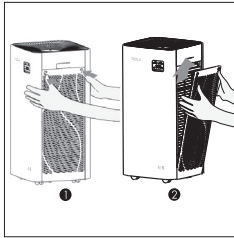

5. Put the filter back in the purifier.

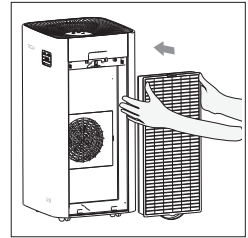

3. Pull out the filter inside the purifier.

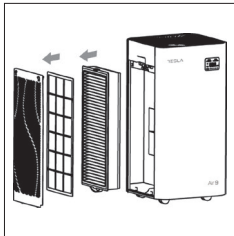

6. Reinstall the filter cover, align and insert the fixed groove, then apply pressure on the  icon on the filter cover to secure the filter cover.

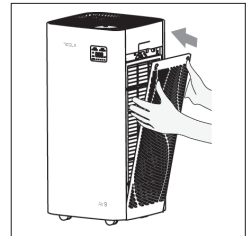

7. Repeat the above steps to assemble the air-purifying screen on the other side of the product.

FILTERING EFFECT

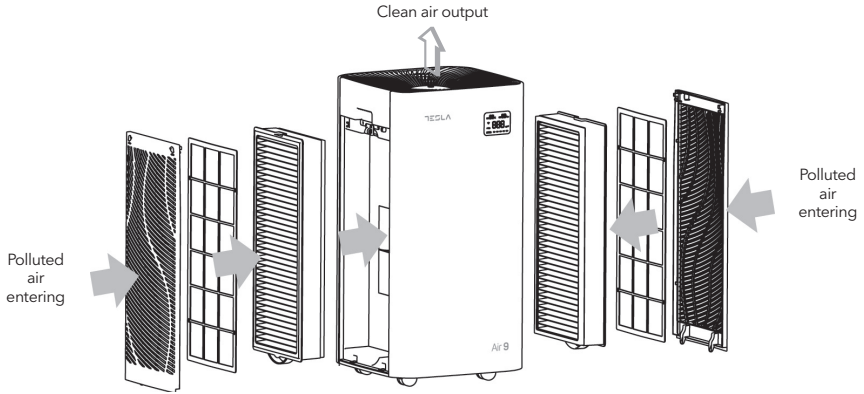

NOTE: The the pictures are for reference only. If there is any difference between the actual objects and the pictures, please refer to the actual product, the company reserves the right to interpret.

- Combine multiple functions into one
- Efficient purification of PM2.5, smoke, pollen and other particulate pollutants
- Reduce formaldehyde
- 5 speed design
- Filter replacement indicator
- Configured with manual, auto and sleep modes
- PM2.5/ temperature and humidity data real-time display
- Air quality indicator ring

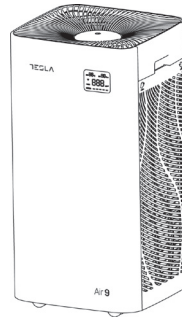

| | |
|----------------------------------|-----------------------------------------------------------------------------------------------------------------------------------------------------|
| Pre-filter | Interception of hair, Fiber velvet, large particles, dander and so on |
| High Efficiency Activated Carbon | It adopts high quality activated carbon, modified by special proprietary technology, and purifies formaldehyde and other gas pollutants efficiently |
| High Efficiency HEPA | Effectively purify PM2.5, smoke, pollen and other particulate pollutants |

INSTRUCTIONS FOR USE

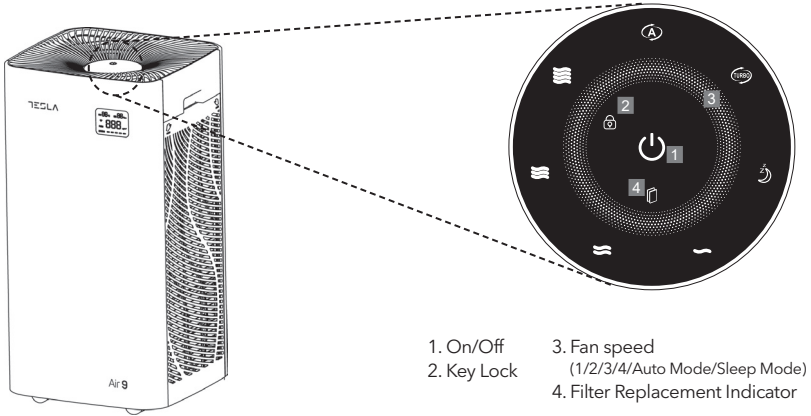



Plug in the power supply

The LED on the control panel will be on for 1 second, and you will hear a click, then the indicator will be extinguished again and enter standby mode.

Turn on the air purifier

In the standby state, touch the  button to enter the working state.

In the working state, touch the  button to enter the standby state.

 **REMINDER:** In standby mode, the dust sensor is off. To turn off the machine, unplug the product from the power cord in standby mode.

 **NOTE:** When the machine is turned on, the default mode is working, the fan speed is in the automatic mode, the temperature and humidity sensor starts working, and the air quality indicator lights up.

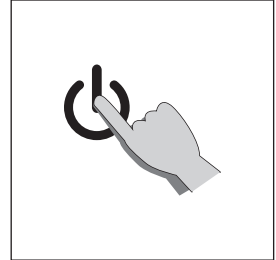

Fan speed adjustment

In the working state, touch the ring area (the area corresponding to the function icon) and enter the manual fan speed setting. Choose the wind fan between "1/2/3/4/Auto Mode/Sleep Mode". When the corresponding mode is selected, the indicator light will be blue with the sound prompt.

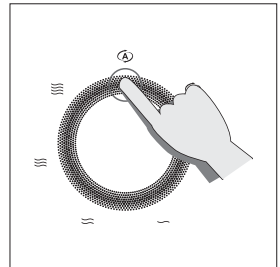







Automatic mode



Under working mode, when the Auto button is pressed, the automatic mode is activated, and the purifier senses the air quality through the dust sensor, thereby adjusting the fan speed of the purifier.

| AQ Color | Blue | Green | Red |
|------------|---------|------------|-----------|
| Speed mode | 1 (Low) | 2 (Medium) | 4 (High) |
| AQ level | Good | Unhealthy | Hazardous |

Fan speed adjustment

When you touch the  key in the corresponding circular area under working state, the sleep indicator lights up, and the machine enters the sleep mode:  and  indicator lights are half on, other indicator lights are all off, and air quality indicator lights are off. Sleep mode,  can operate independently, can open or close, corresponding to the indication of semi-on or off. In the sleep mode, as the starting point to slide the ring touch area, then exit the sleep mode, return to the normal working mode (press the  button and it will not respond.) In sleep mode, press the  button to turn off the machine.

Keylock mode

Press and hold the button  for 3 seconds in the working state to activate Keylock mode. At this time, pressing the other buttons will not respond. The Keylock indicator flashes 2 times to remind the user to unlock; long press on the  button for 3 seconds, the touch panel can be unlocked and the Keylock indicator is off, other keys can be operated normally.

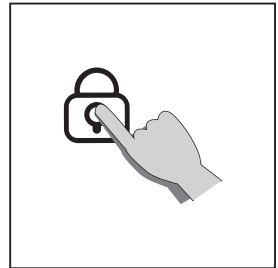

Filter replacement Mode

The filter life is defined as 2880 hours. When the filters have been running for 2880 hours, the replacement filter indicator light starts to flash, reminding the user that the filter needs to be replaced and that the filter life needs to be reset.

In the working state, when the replacement filter indicator light flashes, long press the  button for 3 seconds, the flashing indicator light is off, and the button is accompanied by the buzzer "Bee", the filter life is reset successfully.

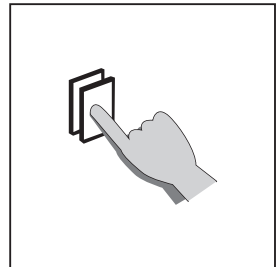

REMINDER: The remaining time of filter life is more than 576 hours, and the filter life progress light is always white. The remaining time of filter life is less than 576 hours, and the filter life progress light turns red and stays on. When the remaining time of filter life is zero, the filter life progress light flashes red, and the indicator light flashes when replacing the filter life.

Clean air purifier

Regularly clean the inside and outside of the body to prevent dust from collecting inside and outside.

1. Wipe away dust with a soft dry cloth from the body of the purifier.
2. Clean the air inlet and the air outlet with a soft dry cloth.



- NOTE:**
- Always unplug the purifier before you clean it.
 - Never immerse the purifier in water or any other liquid.
 - Never use aggressive or flammable cleaning agents such as bleach or alcohol to clean any part of the purifier.
 - The HEPA filter is NOT washable.

FILTER REPLACEMENT

When the product's filter replacement indicator lights up and flashes, the user is suggested to replace the filter. When the replacement filter indicator lights up, the customer is suggested to replace the filter.



- NOTE:** When the filter replacement indicator is lit and the buzzer sounds awkward, the user is reminded that the new filter needs to be replaced, but the purifier can still work normally.



- NOTE:** Please turn off the power and cut off the power plug before replacing the filter.



- REMINDER:** Remove the plastic packaging of each filter before placing it in the machine. Make sure the label on the side of the filter is facing up.

Steps

1. The machine reminds customer to replace the filter.

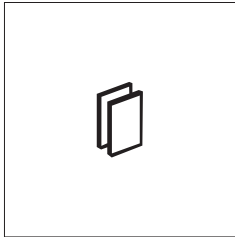

3. Press the " " button on the filter cover with both hands, spread the filter cover, and pull the filter cover up slightly.

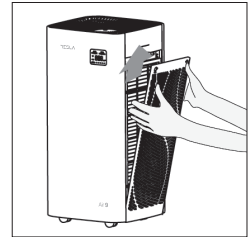

2. Turn off the air purifier, then unplug the power plug.

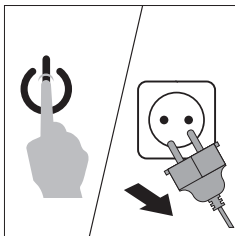

4. Remove the purifier insider filter

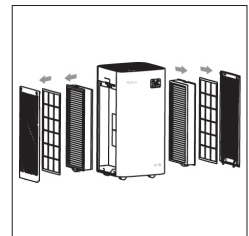

5. Remove all packaging materials from the new filter.

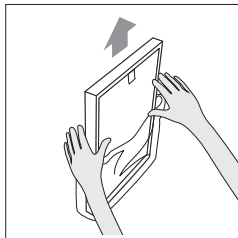

7. Reinstall the filter cover, align and insert the fixed groove, and then press the button on the filter cover to apply pressure to secure the filter cover.

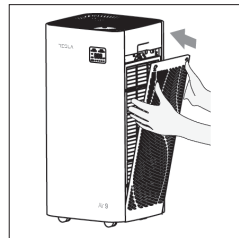

6. Load a new filter.

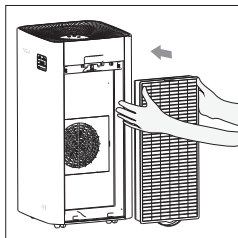

8. Repeat the above steps and replace the air purification screen on the other side of the product. After replacing the new filter, plug in the power plug and press the  button for 3 seconds to reset the filter life. When the indicator is off means filter reset is complete.

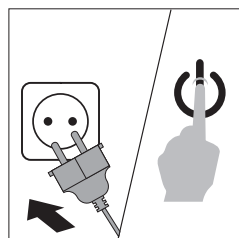

Long idle time

Unplug the power plug, (because standby also consumes power). Dry the inside thoroughly.

Store the machine in a dry and ventilated place for safekeeping (flat or inverted safekeeping of the product may cause product failure).

The reference time for replacing the filter screen

The service cycle of compound filter net is 2880 hours commonly, suggest periodic use wool brush or cleaner clean the dirt on filter net. Do not wash or damage the filter screen. Do not press hard. The above time is only a reference time, users can according to the actual use of the environment in advance to replace.



NOTE: Please turn off the power and cut off the power plug before replacing the filter.

TROUBLESHOOTING

This chapter summarizes the most common problems you could encounter with the appliance. If you are unable to solve the problem with the information below, please contact our service center or distributor.

| Problem | Possible cause | Possible solution |
|-----------------------------------------------------------------------------|------------------------------------------------------------------------------------------------------------------------|-------------------------------------------------------------------------------------------------------------|
| The appliance doesn't work | The back cover can't be fastened in place | Removing the back cover and reinstalling it |
| | The power plug is not connected to a power supply | Unplug and then plug the power again |
| | The machine is not turned on | Plug in the power and turn on the machine again |
| Outlet airflow is significantly reduced than before | Filter's plastic packaging hasn't been removed | Filter's plastic packaging should be removed before use |
| | Air quality is good, and the Auto mode has been activated | In the Auto mode, the machine will automatically adjust the fan speed in the order to achieve energy saving |
| | Sleep mode automatically starts, the LED indicator turns off. Meanwhile, the fan speed and the noise are also reducing | Press the button and choose the favorable fan speed |
| | The filter is too dirty | Please clean up the Pre-filter |
| | The filter hasn't been replaced | Replace a new filter |
| | No suitable clearance and space for ventilation in the surroundings | Make sure all the rear and upsides, each has 40cm space left |
| Fan & speed can't adjust automatic | Air quality sensors become damp. The indoor temperature is too high, which makes condensate on the sensor's surface | Keep the air quality sensor clean and dry |
| Poor performance or don't have good purification capacity | The room coverage has exceeded the applicable area | Use the air purifier in a room with an applicable area |
| | The Air inlet or outlet of the machine is blocked | Please remove the objects from the inlet and outlet |
| Too noisy | Filter's plastic packaging hasn't been removed | Filter's plastic packaging removed before use |
| Air quality index color unchanged | The air quality sensor is dirty | Clean the air quality sensor |
| | Indoor air ventilation is poor | Open the window and improve air ventilation |
| After replacing the filter, the filter replacement indicator still flashing | Not reset the filter's lifetime correctly | Check the manual "filter replacement" |

CLEANING INSTRUCTIONS

Warning

- Unplug from the electrical supply source before cleaning.
- After servicing, any safety device (including grilles and blades) must be reinstalled or remounted as previously installed. Use a soft damp cloth, then wipe with a dry cloth.
- Do not use harmful cleaners. Do not bend the blades.

Warning

This product is not intended for use by persons (including children) with reduced physical, sensory, or mental capabilities, or lack of experience and knowledge, unless they have been given supervision or instruction concerning the use of the product by a person responsible for their safety. Children should be supervised to ensure that they do not play with the product.

EU DECLARATION OF CONFORMITY

Manufacturer business name: TESLA/COMTRADE DISTRIBUTION D.O.O. BEOGRAD

Manufacturer address: BULEVAR ZORANA ĐINĐIČA 125i, 11000 BEOGRAD

WE, MANUFACTURER OF BELOW DESCRIBED PRODUCTS, HEREBY DECLARE UNDER OUR SOLE RESPONSIBILITY, THAT THE PRODUCTS TO WHICH THIS DECLARATION RELATES:

product description:

| Brand Model | Model | Type of products |
|-------------|-------|------------------|
| TESLA | AIR9 | AIR PURIFIER |

ARE IN CONFORMITY WITH THE FOLLOWING STANDARDS AND LEGISLATIVE ACTS:

| Harmonized standard | Legislative act |
|-----------------------------------------------------------------------------------------------------|--------------------------------------------------------------------------------------------------------|
| EN 55014-1 : 2021 EN 55014-2 : 2021 EN 61000-3-2: 2019/A1:2021 EN 61000-3-3 : 2013/A1:2019 | <i>Electromagnetic Compatibility directive (EMC)2014/30/EU</i> |
| EN 60335-2-65:2003/A12:2022 EN60335-1 :2012/ A15:2021 EN 62233:2008 | Low Voltage Directive (LVD) 2014/35/EU |
| EN 62321 | <i>Restriction of Hazardous Substances Directive (RoHS) 2011/65/EU with its Amendments 2015/863/EU</i> |

Information on authorized representative in the EU who has a written mandate from the above stated manufacturer to act on its behalf in carrying out certain tasks required in the applicable Union harmonization legislation including tasks specified under Article 4 of Regulation (EU) 2019/1020:

Business name of representative in EU: Comtrade Distribucija d.o.o.
Address of representative in EU: Letališka cesta 29B, 1000 Ljubljana, Slovenia
E-mail address of representative in EU: office@tesla.info

Place and date of issue: Belgrade, 13.06.2024.

Signed for and on behalf of manufacturer:

(Signature and stamp)

Name of authorized person:

Nebojša Lozo

Function of authorized person:

General manager

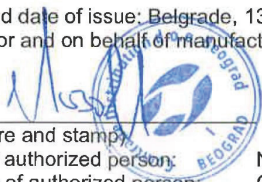

E RËNDËSISHME SIGURIA INFORMACION

Lexoni kjo përdorues manual me kujdes përpara ju përdorni të pajisje dhe kurseni atë për e ardhmja referencë.

Rrezik

- Bëni jo le ujë ose ndonjë tjera lëngshme ose të ndezshme detergjenti hyn në pajisje për të shmangur rrymën shoku dhe/ose a zjarrit rreziku.
- Bëni jo pastër të pajisje me ujë ose ndonjë tjera lëngshme ose a (i ndezshëm) pengojnë gent te shmangni elektrike shoku dhe/ose a zjarrit rreziku.

Paralajmërim

- Kontrolllo nëse të tensionit treguar në të fund e të pajisja korrespondon me tensionin lokal të rrjetit përpara ju lidh të pajisje.
- Nëse kordoni kryesor është i dëmtuar, duhet ta keni atë zëvendësohet nga distributori, ose një qendër shërbimi i autorizuar nga të shpërndarës ose në mënyrë të ngjashme i kualifikuar persona te shmangni a rreziku.
- Bëni jo përdorni të pajisje nëse të prizë, të rrjetit kordonin, ose të pajisje vetë është të dëmtuara.
- Kjo pajisje nuk është menduar për përdorim nga persona (duke përfshirë fëmijë) me reduktuar fizike, shqisore, ose mendore aftësitë, ose mungesë e përvojë dhe dituria nëse nuk u është dhënë mbikëqyrje ose udhëzim në lidhje me të përdorni e të pajisje nga a person përgjegjës për e tyre sigurinë.
- Fëmijët duhet të jetë e mbikëqyrur te siguruar se ata bëj jo Luaj me të pajisje.
- Mos bllokoni hyrjen dhe daljen e ajrit, p.sh duke vendosur artikujt në të ajri prizë ose në përpara e të ajri hyrje.

Kujdes

- Kjo pajisje nuk është një zëvendësues i duhur ventilim, e rregullt vakum pastrimi, ose të përdorni e një nxjerrës kapuç ose tifoz derisa gatim.
- Nëse priza e murit e përdorur për të ushqyer pajisjen ka të varfër lidhjet, të prizë e të pajisje bëhet nxehtë. Bëni me siguri ju prizë të pajisje në a siç duhet lidhur mur prizë.

- Gjithmonë vend dhe përdorni të pajisje në a e thatë, e qëndrueshme, niveli, dhe horizontale sipërfaqe.
- Largohu në më së paku 40 cm falas hapësirë mbrapa dhe në të dyja anët e të pajisje dhe largohen në më së paku 40 cm falas hapësirë sipër të pajisje.
- Bëni jo vend çdo gjë në krye e të pajisje dhe bëj jo ulu në të pajisje.
- Mos e vendosni pajisjen direkt nën ajër kondicioner te parandalojnë kondensimi nga pikon mbi të pajisje.
- Bëni me siguri të gjitha filtra janë siç duhet instaluar përpara ju kaloni në të pajisje.
- Vetëm përdorni të origjinale filtra posaçërisht synuar për kjo pajisje. Bëni jo përdorni ndonjë tjera filtra.
- Shmangni duke trokitur kundër të pajisje (të ajri hyrje dhe prizë në të veçanta) me vështirë objektet.
- Gjithmonë ashensori ose lëvizin të pajisje nga të trajtoj në të mbrapa e të pajisje.
- Bëni jo fut juaja gishtat ose objektet në të ajri prizë.
- Mos e përdorni këtë pajisje kur e keni përdorur të brendshme lloj tymi insekt repelentë ose në vende me mbetje vajore, djegie të temjanit ose kimikate tymi.
- Bëni jo përdorni të pajisje afër gazit aparate, ngrohje pajisje, ose vatrat e zjarrit.
- Gjithmonë shkëput të pajisje pas përdorni dhe përpara ju pastër atë.
- Mos e përdorni pajisjen në një dhomë me i madh temperatura ndryshimet, si kjo mund shkakë kondensimi brenda të pajisje.
- Të pajisje është vetëm synuar për amvisëri përdorni nën normale operativ kushtet.
- Bëni jo përdorni të pajisje në i lagur rrethinat ose mjedise me temperatura të larta të ambientit, të tilla si të banjo, tualet, ose kuzhinë.
- Të pajisje bën jo hiqni karbonit monoksidit (CO) ose radoni (Rn). Nuk mund të përdoret si siguri pajisje në rast aksidentesh me djegie proceset dhe të rrezikshme kimikate.
- për të parandalojnë është ndërhyrje, duhet të jetë mbajtur në më së paku 2 metra distancë ndërmjet të produkt dhe të përdorni e radio valët elektrike.

PRODUKT STRUKTURA

Përpara përdorni, ju lutem lexoni kjo manual me kujdes te veprojnë të produkt saktë.

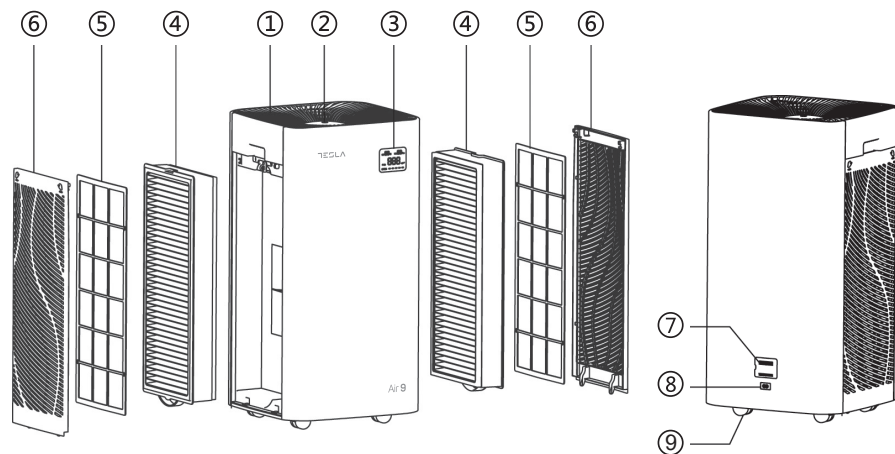

1. Ajri Prizë
2. Prekni Paneli
3. Dixhitale Ekрани
4. Kompozit Filtro
5. Para-filtri

6. Filtro Mbulesë
7. Pluhuri Sensori
8. Fuqia Furnizimi Hyrja
9. Rrota

Përshkrim për të funksionin e të shfaqja panel

- A1: Temperatura (°C)
 A2: Lagështia (%RH)
 A3: PM2.5 të dhëna
 A4: PM2.5 ikonën
 A5: Ikona e njësisë PM2.5
 A6: ikona "jeta e filtrit".
 A7: filtër jeta tregues

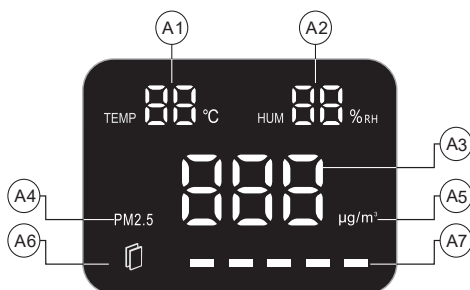

PARA E PARA PËRDORIMI

Mësoni rreth të ajri pastrues tregues

Read this user manual carefully before you use the appliance and save it for future reference.



KUJTESA:

Cilësia e ajrit nuk shfaqet në modalitetin e gatishmërisë duke marrë parasysh konsumin e energjisë në gatishmëri. Në 10 sekondat e para pas ndezjes së sensorit të pluhurit, dritarja e të dhënave PM2.5 tregon " ", e cila është në procesin e mbledhjes së të dhënave.

Filtro mbulesë çmontimi dhe instalimi metodë

Çmontimi metodë

Shtypni të  ikonën në të filtër mbulesë me të dyja duart, të filtër mbulesë do pop lart dhe të filtër mbulesë do të jetë të tërhequr lart pak.

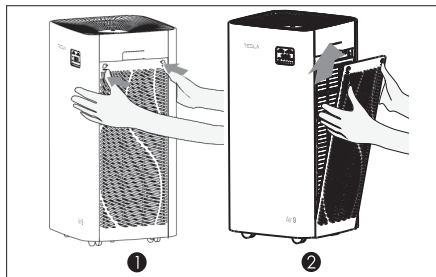

Instalimi metodë

Riinstaloni të filtër kopertina: rreshtoj dhe fut të fikse brazdë dhe aplikoni presioni në të  ikonën në të filtër mbulesë se të sigurt të filtër mbulesë.

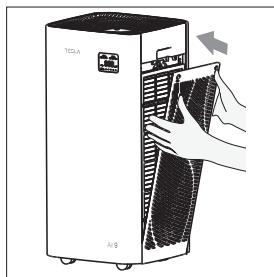

FILTER INSTALIMI

Të gjitha filtra janë përfshirë brenda të ajri pastrues por të jetë me siguri të hiqni të filtër përpara duke përdorur të produkt. Ndiqni të udhëzimet më poshtë të hiqni të gjitha filtra dhe hiqni e tyre paketimi, pastaj vënë ato mbrapa në të pastrues.

Hapat

Për të së pari koha duke përdorur, ju lutem ndjekin të hapat më poshtë te siç duhet instaloni të filtër.

1. Hiq të gjitha ambalazhimi Materiale dhe vend makina në një e thatë, e qëndrueshme, e nivelit sipërfaqe.

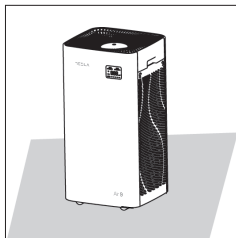

4. Hiq të gjitha ambalazhimi materiale nga të filtër.

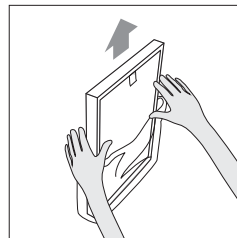

2. Shtypni ikonën në të filtër mbulesë me të dyja duart, përhapni filtrin mbulojeni dhe tërhiqni të filtër mbulesë lart pak

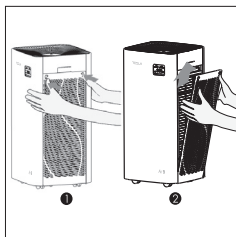

5. Vendos të filtër mbrapa në të pastrues.

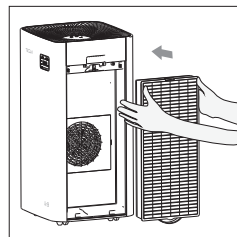

3. Tërhiqeni filtrin brenda të pastrues.

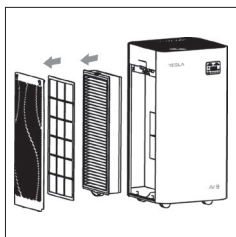

6. Riinstaloni filtrin mbuloj, rreshtoj dhe fut fiks brazdë, atëherë aplikoni presioni në "Ikona e ndezur kapakun e filtrit te sigurojeni filtrin mbulesë.

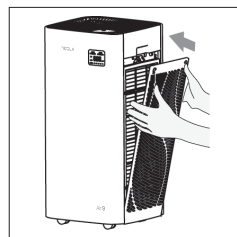

7. Përsëriteni të sipër hapat te mbledh të pastrimi i ajrit ekran në të tjera anësor e të produkt.

FILTRIMI EFEKTI

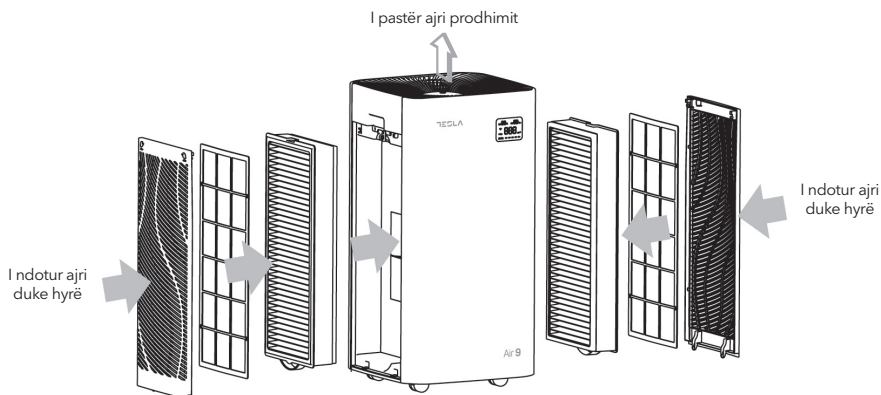

SHËNIM: Fotografitë janë vetëm për referencë. Nëse ka ndonjë ndryshim midis objekteve aktuale dhe fotove, ju lutemi referojuni produktit aktual, kompania rezervon të drejtën të interpretojë.

- Kombinoje të shumëfishta funksione në një
- Efikas pastrimi e PM2.5, tymi, polenit dhe tjera grimca ndotësve
- Reduktuar formaldehid
- 5 shpejtësia dizajni
- Filtrë zëvendësim tregues
- Konfiguruar me manual, auto dhe fle mënyrat
- PM2.5/ temperatura dhe lagështia të dhëna kohe reale shfaqja
- Ajri cilësisë tregues unazë

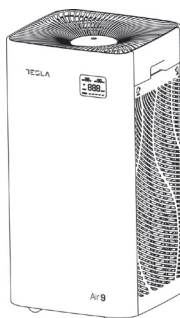

| | |
|----------------------------------------|---------------------------------------------------------------------------------------------------------------------------------------------------------------------|
| Përgjimi para-filtër | e flokët, Fibra kadife, i madh grimca, zbokth dhe kështu që në |
| Efikasiteti i lartë Aktivizuar Karboni | Përvetëson karbon aktiv me cilësi të lartë, të modifikuar nga një pronësi e veçantë teknologjisë, dhe pastron formaldehid dhe tjera gazit ndotësve në mënyrë efikas |
| Lartë Efikasiteti HEPA | në mënyrë efektive pastroj PM2.5, tymi, polenit dhe tjera grimca ndotësve |

UDHËZIME PËR PËRDORIMI

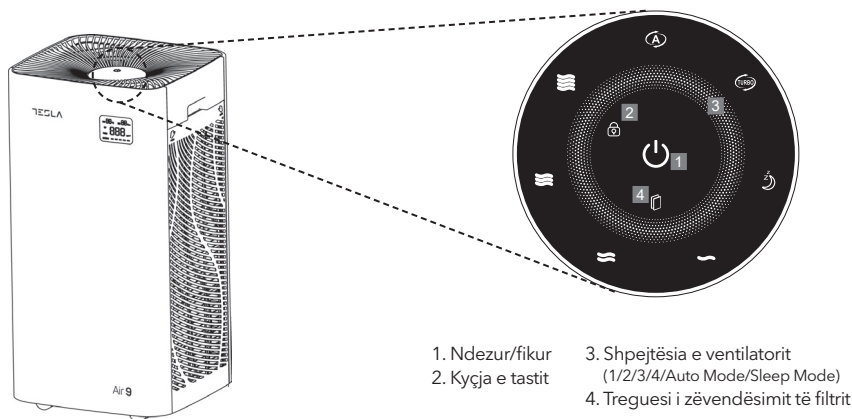



Prizë në të pushtet furnizimit

Të LED në të kontrollin panel do të jetë në për 1 e dyta, dhe ju do dëgjojnë a kliko, pastaj të tregues do të jetë i shuar përsëri dhe hyjnë gatishmëri modaliteti.

Kthehuni në të ajri pastrues

Në të gatishmëri shteti, prekje të  butonin te hyjnë të duke punuar shteti.

Në të duke punuar shteti, prekje të  butonin te hyjnë të gatishmëri shteti.

 **KUJTESA:** Në modalitetin e gatishmërisë, sensori i pluhurit është i fikur. Për të fikur makinën, shkëputeni produktin nga kordoni i energjisë në modalitetin e gatishmërisë.

 **SHËNIM:** Kur makina është e ndezur, modaliteti i paracaktuar është duke punuar, shpejtësia e ventilatorit është në modalitetin automatik, sensori i temperaturës dhe lagështisë fillon të funksionojë dhe treguesi i cilësisë së ajrit ndizet.

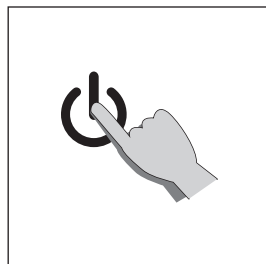

Tifoz shpejtësia rregullimi

Në të duke punuar shteti, prekje të unazë zonë (të zonë përkatëse te ikona e funksionit) dhe futni cilësimin manual të shpejtësisë së ventilatorit. Zgjidhni të era tifoz ndërmjet "1/2/3/4/Auto Modaliteti/ Gjumi Modaliteti". Kur të përkatëse modaliteti është të zgjedhura, të tregues dritë do të jetë blu me _ tinguill i shpejtë.

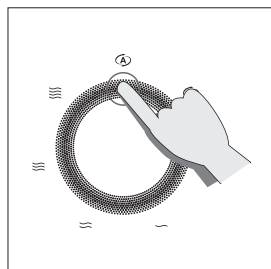







Automatik modaliteti



Nën duke punuar modaliteti, kur të Auto butonin është e shtypur, të automatike modaliteti është aktivizoj ed, dhe të pastrues shqisat të ajri cilësisë përmes të pluhuri sensor, në këtë mënyrë duke rregulluar të tifoze shpejtësia e të pastrues.

| AQ Ngjyrë | Blu | E gjelbër | E kuqe |
|-----------------------|------------|-----------------|--------------|
| Shpejtësia modaliteti | 1 (I ulët) | 2 (Mesatar) | 4 (I lartë) |
| AQ niveli | Mirë | E pashëndetshme | E rrezikshme |

Tifoz shpejtësia rregullimi

Kur ju prekje të  Celës në të përkatëse rrethore zonë nën duke punuar shteti, të fle tregues ndizet , dhe të makinë hyn të fle modaliteti:  dhe  tregues dritat janë gjysma në, tjera tregues dritat janë të gjitha fikur, dhe ajri cilësisë tregues dritat janë fikur. Flini modaliteti,  mund veprojnë në mënyrë të pavarur, mund hapur ose mbyll, përkatëse te të tregues e gjysmë-on ose fikur. Në të fle modaliteti, si të duke filluar pikë te rrëshqitje të unazë prekje zonë, pastaj dalje të fle modaliteti, kthimi te të normale duke punuar modaliteti (shtyp të  butonin dhe atë do jo pergjigje.) Në fle modaliteti, shtyp të  butonin te kthesë fikur të makinë.

Kyçja e tastit modaliteti

Shtypni dhe mbani butonin  për 3 sekonda në gjendje pune për të aktivizoni modalitetin e kyçjes së tastierës. Në këtë kohë, shtypja e butonave të tjerë nuk do të ndodhë pergjigje. Të Kyçja e tastit tregues pulson 2 herë te kujtoj të përdorues te hap; gjatë shtyp në të  butonin për 3 sekonda, të prekje panel mund të shkyçet dhe treguesi i kyçjes së tastierës është i fikur, mund të jenë edhe çelësat e tjerë operuar normalisht.

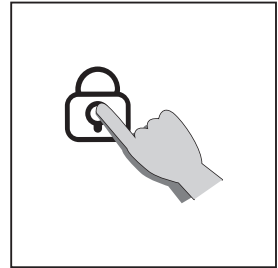

Filtro zëvendësim Modaliteti

Jeta e filtrit është përcaktuar si 2880 orë. Kur filtrat kanë qenë vrapimi për 2880 orë, të zëvendësim filtër tregues dritë fillon te blic, duke kujtuar të përdorues se të filtër nevojave te të jetë zëvendësohet dhe se të filtër jeta nevojë te të jetë rivendosur.

Në të duke punuar shteti, kur të zëvendësim filtër tregues dritë ndezur, gjatë shtyp të  butonin për 3 sekonda, të ndezje tregues dritë është fikur, dhe të butonin është shoqëruar nga të sinjalizues "Bleta", të filtër jeta është rivendosur me sukses.

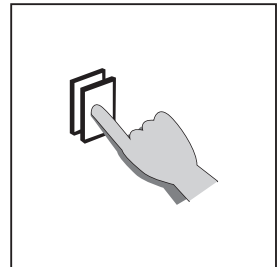

KUJTESA:

Koha e mbetur e jetës së filtrit është më shumë se 576 orë dhe drita e përparimit të jetëgjatësisë së filtrit është gjithmonë e bardhë. Koha e mbetur e jetëgjatësisë së filtrit është më pak se 576 orë dhe drita e përparimit të jetëgjatësisë së filtrit kthehet në të kuqe dhe qëndron e ndezur. Kur koha e mbetur e jetëgjatësisë së filtrit është zero, drita e përparimit të jetëgjatësisë së filtrit pulson me ngjyrë të kuqe dhe drita treguese pulson kur zëvendësohet jetëgjatësia e filtrit.

Pastrues i ajrit të pastër

Rregullisht pastër të brenda dhe jashtë e të trupi te parandalojnë pluhuri nga duke mbledhur brenda dhe jashtë.

1. Fshij larg pluhuri me a i butë thatë pëllhurë nga të trupi e të pastrues.
2. I pastër të ajri hyrje dhe të ajri prizë me a i butë thatë pëllhurë.

- SHËNIM:**
- Hiqni gjithmonë pastruesin nga prizja përpara se ta pastroni.
 - Asnjëherë mos e zhytni pastruesin në ujë ose në ndonjë lëng tjetër.
 - Asnjëherë mos përdorni agjentë pastrimi agresivë ose të ndezshëm si zbardhues ose alkool për të pastruar ndonjë pjesë të pastruesit.
 - Filtri HEPA NUK lahet.

FILTER ZËVENDËSIMI

Kur të të produktit filtër zëvendësim tregues dritat lart dhe ndezje, të përdorues është sugjeruar të zëvendësojnë të filtër. Kur të zëvendësim filtër tregues dritat lart, të klient është sugjeruar te zëvendësojnë të filtër.

- SHËNIM:** Kur treguesi i zëvendësimit të filtrit ndizet dhe sinjalizuesi tingëllon si i sikletshëm, përdoruesit i kujtohet se filtri i ri duhet të zëvendësohet, por pastruesi mund të funksionojë ende normalisht.

- SHËNIM:** Ju lutemi, fiken i rrymën dhe fikni spinën përpara se të ndërtoni filtrin.

- KUJTESA:** Hiqni paketimin plastik të çdo filtri përpara se ta vendosni në makinë. Sigurohuni që etiketa në anën e filtrit të jetë e kthyer lart.

Hapat

1. Makina kujton klientin te zëvendësojnë të filtër.

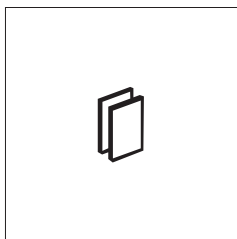

3. Shtypni " " butonin në filtër mbulojeni me të dyja duart, përhapni filtër mbulesë, dhe tërheq mbulimi i filtrit pak.

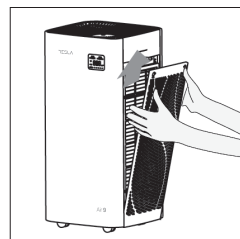

2. Fikni ajrin pastrues, atëherë shkëput të pushtet prizë.

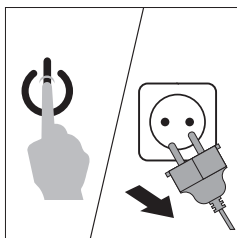

4. Hiq të pastrues i brendshëm filtër

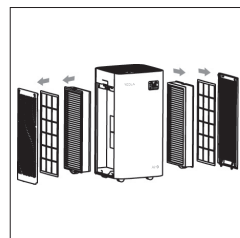

5. Hiq të gjitha ambalazhimi
Materiale nga të i ri filtër.

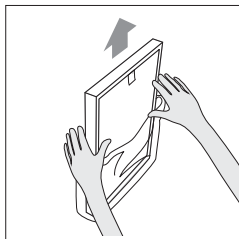

7. Riinstaloni filtrin mbuloj, rreshtoj dhe fut fiks brazdë, dhe më pas Shtyp butonin në kapakun e filtrit për të ushtruar presion te të sigurt të filtër mbulesë.

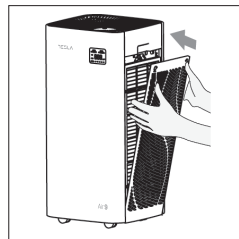

6. Ngarkoni a i ri filtër.

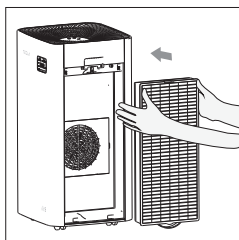

8. Përsëriteni sa më sipër hapat dhe zëvendësoni pastrimin e ajrit ekran në të tjera anësor e të produkt. Pas duke zëvendësuar të ri filtër, futni rrymën mbyllni dhe shtypni të butonin për 3 sekonda te rivendosur e filtrit. Kur treguesi është i fikur do të thotë filtër rivendosur është i plotë.

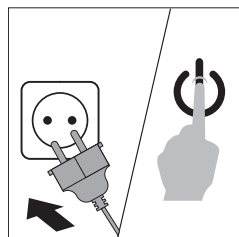

E gjatë boshe koha

Hiqeni nga priza të pushtet prizë. (sepse gatishmëri gjithashtu konsumon pushtet). E thatë të brenda tërësisht. Dyqani të makinë në a thatë dhe të ajrosura vend për ruajtje (i sheshtë ose i përmbytur ruajtje e të produkt mund shkakua produkt dështimi).

Të referencë koha për duke zëvendësuar të filtër ekran

Të shërbimi ciklit e kompleks filtër neto është 2880 orë zakonisht, sugjerojnë periodeke përdorni leshi fuqë ose pastrues pastër të i poshtë në filtër neto. Bëni jo lani ose dëmtimi të filtër ekran. Bëni jo shtyp e vështirë. Të sipër koha është vetëm a referencë koha, përdoruesit mund sipas te të aktuale përdorni e të mjedisi në përpara te zëvendësojnë.



NOTE: Please turn off the power and cut off the power plug before replacing the filter.

ZGJIDHJA E PROBLEMEVE

Kjo kapitulli përmbledh të shumica i zakonshëm probleme ju mund takim me të pajisje. Nëse ju janë i paafët të zgjidhin të problem me të informacion më poshtë, ju lutem kontakt tonë shërbimi qendër ose shpërndarës.

| Problem | E mundshme shkaku | E mundshme zgjidhje |
|-----------------------------------------------------------------------------------|-----------------------------------------------------------------------------------------------------------------------------------------------|----------------------------------------------------------------------------------------------------------------------------|
| Të pajisje nuk bën puna | Të mbrapa mbulesë nuk mundem të jetë i mbërthyer në vend | Duke hequr të mbrapa mbulesë dhe duke riinstaluar atë |
| | Të pushtet prizë është jo lidhur te a pushtet furnizimit | Hiqeni nga priza dhe pastaj prizë të pushtet përsëri |
| | Të makinë është jo u kthye në | Plug-in të pushtet dhe kthesë në të makinë përsëri |
| Prizë rrjedhjen e ajrit është në mënyrë të konsiderueshme reduktuar se sa përpara | Të filtrit plastike ambalazhimi nuk ka qenë hequr | Të filtrit plastike ambalazhimi duhet të jetë hequr përpara përdorni |
| | Ajri cilësisë është mirë, dhe të Auto modaliteti ka qenë aktivizuar | Në modalitetin Auto, makina do automatikisht rregulloj të tifoze shpejtësia në të urdhëroj te arritur energji duke kursyer |
| | Flini modaliteti automatikisht fillon, të LED tregues tums fikur. Ndërkohë, të tifoze shpejtësia dhe të zhurma janë gjithashtu duke reduktuar | Shtypni të butonin dhe zgjidhni të i favorshëm tifoze shpejtësia |
| | Të filtër është gjithashtu pis | Ju lutem pastër lart të Para-filtri |
| | Të filtër nuk ka qenë zëvendësohet | Zëvendësoni a i ri filtër |
| | Nuk ka hapësirë dhe hapësirë të përshtatshme për ventilim në të rrethinat | Bëni me siguri të gjitha të e pasme dhe përmbys, secili ka o40crn hapësirë majtas |
| Tifoze & shpejtësia nuk mundem rregulloj automatike | Sensorët e cilësisë së ajrit bëhen i lagësht. Të të brendshme temperatura është shumë e lartë, gjë që bën kondensata në sensor sipërfaqe | Mbaj të ajri cilësisë sensor pastër dhe thatë |
| I varfër performancës ose mos kanë pastrim të mirë kapaciteti | Mbulimi i dhomës ka tejkaluar të të zbatueshme zonë | Përdorni të ajri pastrues në a dhomë me një të zbatueshme zonë |
| | Të Ajri hyrje ose prizë e të makinë është bllokuar | Ju lutem hiqni të objektet nga të hyrje dhe prizë |
| Gjithashtu e zhurmshe | Montues plastike ambalazhimi nuk ka qenë hequr | Montues plastike ambalazhimi hequr përpara përdorni |
| Ajri cilësisë indeks ngjyrë e pandryshuar | Të ajri cilësisë sensor është pis | I pastër të ajri cilësisë sensor |
| | Të brendshme ajri ventilim është të varfër | Hapur të dritare dhe përmirësuar ajri ventilim |
| Pas duke zëvendësuar të filtër, të treguesi i zëvendësimit të filtrit ende ndezje | Jo rivendosur të të filtrave jetëgjatësi saktë | Kontrollo të manual “filtri zëvendësim” |

PASTRIMI UDHËZIME

Paralajmërim

- Hiqeni nga priza nga të elektrike furnizimit burimi përpara pastrimi.
- Pas servisimi, ndonjë sigurinë pajisje (duke përfshirë grilat dhe blades) duhet të jetë riinstaluar ose rimontuar si më parë instaluar. Përdorni a i butë i lagësht pëlhurë, pastaj fshij me a thatë pëlhurë.
- Bëni jo përdorni të dëmshme pastruesit. Bëni jo përkulem të teheve.

Paralajmërim

Kjo produkt është jo synuar për përdorni nga persona (duke përfshirë fëmijë) me reduktuar fizike, shqisore, ose mendore aftësitë, ose mungesa e përvojës dhe njohurive, përveç nëse atyre u është dhënë mbikëqyrje ose udhëzime në lidhje me të përdorni e të produkt nga a person përgjegjës për e tyre sigurinë. Fëmijët duhet të jetë e mbikqyrur te siguruar se ata bëj jo Luaj me të produkt.

VAŽNE BEZBJEDNOSNE INFORMACIJE

Pažljivo pročitajte ovo uputstvo za upotrebu prije upotrebe uređaja i sačuvajte ga za buduću upotrebu.

Opasnost

- Ne dozvolite da voda ili bilo koji drugi tečni ili zapaljivi deterdžent uđu u uređaj da biste izbjegli strujni udar i/ili opasnost od požara.
- Nemojte čistiti uređaj vodom ili bilo kojom drugom tečnošću ili (zapaljivim) deterdžentom da biste izbjegli strujni udar i/ili opasnost od požara.

Upozorenje

- Provjerite da li napon naveden na dnu uređaja odgovara naponu lokalne mreže prije nego što priključite uređaj.
- Ako je kabal za napajanje oštećen, morate ga zamijeniti kod distributera ili ovlaštenog servisnog centra od strane distributera ili slično kvalifikovanih osoba kako biste izbjegli opasnost.
- Nemojte koristiti uređaj ako su oštećeni utikač, kabal za napajanje ili sam uređaj.
- Ovaj uređaj nije namijenjen za upotrebu od strane osoba (uključujući djecu) sa smanjenim fizičkim, čulnim ili mentalnim sposobnostima ili nedostatkom iskustva i znanja, osim ako im je dat nadzor ili uputstva o upotrebi uređaja od strane osobe odgovorne za njihovu sigurnost.
- Djecu treba nadzirati kako bi se osiguralo da se ne igraju sa uređajem.
- Nemojte blokirati ulaz i izlaz zraka, na primer, postavljanjem predmeta na otvor za zrak ili ispred ulaza za zrak.

Oprez

- Ovaj uređaj nije Zamjena za pravilnu ventilaciju, redovno usisavanje ili upotrebu nape ili ventilatora tokom kuhanja.
- Ako zidna utičnica koja se koristi za napajanje uređaja ima loše veze, utikač uređaja postaje vruć. Obavezno uključite uređaj u pravilno priključenu zidnu utičnicu.

- Uvijek postavljajte i koristite uređaj na suhoj, stabilnoj, ravnoj i horizontalnoj površini.
- Ostavite najmanje 40 cm slobodnog prostora iza i sa obje strane uređaja i ostavite najmanje 40 cm slobodnog prostora iznad uređaja.
- Ne stavljajte ništa na uređaj i nemojte sjediti na njemu.
- Ne postavljajte uređaj direktno ispod klima uređaja kako biste spriječili da kondenzacija kapne na uređaj.
- Provjerite da li su svi filteri pravilno postavljeni prije nego što uključite uređaj.
- Koristite samo originalne filtere koji su posebno namijenjeni za ovaj uređaj. Nemojte koristiti druge filtere.
- Izbjegavajte udaranje tvrdim predmetima o uređaj (naročito ulaz i izlaz zraka).
- Uvijek podižite ili pomjerajte uređaj za ručku na zadnjoj strani uređaja.
- Ne stavljajte prste ili predmete u otvor za zrak.
- Nemojte koristiti ovaj uređaj kada ste koristili unutrašnje repelente protiv insekata ili na mjestima sa masnim ostacima, zapaljenim tamjanom ili hemijskim isparenjima.
- Ne koristite uređaj u blizini gasnih uređaja, uređaja za grijanje ili kamina.
- Uvijek isključite uređaj iz struje nakon upotrebe i prije nego što ga očistite.
- Ne koristite uređaj u prostoriji sa velikim temperaturnim promjenama, jer to može dovesti do kondenzacije unutar uređaja.
- Aparat je namijenjen samo za upotrebu u domaćinstvu pod normalnim radnim uslovima.
- Ne koristite uređaj u vlažnom okruženju ili u okruženju sa visokim temperaturama, kao što su kupatilo, toalet ili kuhinja.
- Uređaj ne uklanja ugljen monoksid (CO) ili radon (Rn). Ne može se koristiti kao sigurnosni uređaj u slučaju udesa sa procesima sagorijevanja i opasnim hemikalijama.
- Da biste spriječili smetnje, treba da bude najmanje 2 metra udaljenosti između proizvoda i upotrebe električnih radio talasa.

1. STRUKTURA PROIZVODA

Pre upotrebe, pažljivo pročitajte ovo uputstvo da biste pravilno koristili proizvod.

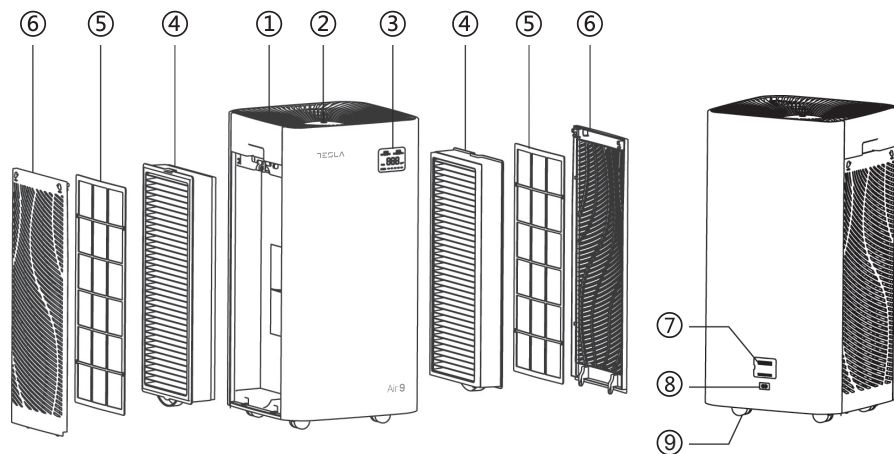

1. Izlaz za zrak
2. Dodirnite Panel
3. Digitalni displej
4. Kompozitni filter
5. Pre-Filter

6. Poklopac filtera
7. Senzor za prašinu
8. Ulaz znanapajanje
9. Točak

Opis funkcije displeja

- A1: Temperatura (°C)
- A2.: Vlažnost (%RH)
- A3: PM2.5 podatak
- A4: PM2.5 Ikonica
- A5: PM2.5 vrijednost
- A6: "Filter life" Ikonica
- A7: Indikator životnog vijeka filtera

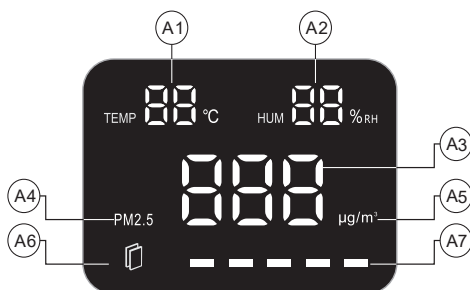

PRIJE PRVE UPOTREBE

Saznajte više o indikatoru prečišćivača zraka

Pažljivo pročitajte ovo uputstvo za upotrebu prije upotrebe uređaja i sačuvajte ga za buduću upotrebu.



PODSJETNIK: Kvalitet zraka se ne prikazuje u režimu pripravnosti s obzirom na potrošnju energije u režimu mirovanja. U prvih 10 sekundi nakon pokretanja senzora prašine, prozor sa podacima o PM2,5 prikazuje „-- --“, koji je u procesu prikupljanja podataka.

Uklanjanje i vraćanje poklopca

Način uklanjanja

Pritisnite  oznaku na poklopcu sa obje ruke, poklopac će se iskočiti, i povucite ga lagano ka gore.

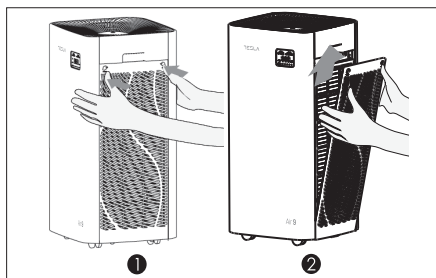

Ugradnja

Vratite poklopac filtera: poravnajte i umetnite fiksni žlijeb i pritisnite ikonu  na poklopcu filtera da biste pričvrstili poklopac filtera.

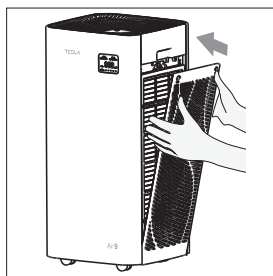

UGRADNJA FILTERA

Svi filteri su uključeni u prečištač zraka, ali obavezno uklonite filter prije upotrebe proizvoda. Pratite uputstva u nastavku da biste uklonili sve filtere i uklonili njihovu ambalažu, a zatim ih vratite u prečištač.

Koraci

Za prvu upotrebu, slijedite dole navedene korake da biste pravilno instalirali filter.

1. Uklonite sav materijal za pakovanje i postavite uređaj na suhu, stabilnu, ravnu površinu.

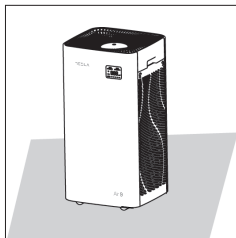

4. Uklonite sav materijal za pakovanje sa filtera.

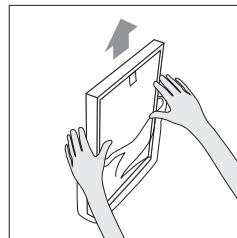

2. Pritisnite ikonu  na poklopcu filtera sa obje ruke, raširite poklopac filtera i lagano povucite poklopac filtera nagore.

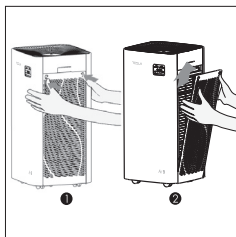

5. Vratite filter u prečišćivač.

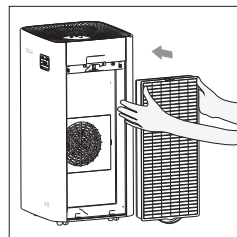

3. Izvucite filter iz prečišćivača.

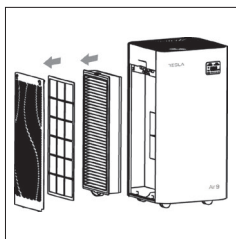

6. Vratite poklopac filtera, poravnajte i umetnite fiksni žlijeb, a zatim pritisnite ikonu  na poklopcu filtera da biste učvrstili poklopac filtera.

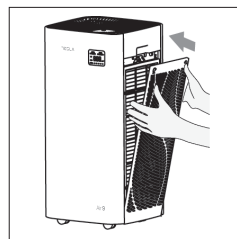

7. Ponovite gore navedene korake da biste sastavili ekran za prečišćavanje zraka na drugoj strani proizvoda.

EFEKAT FILTRIRANJA

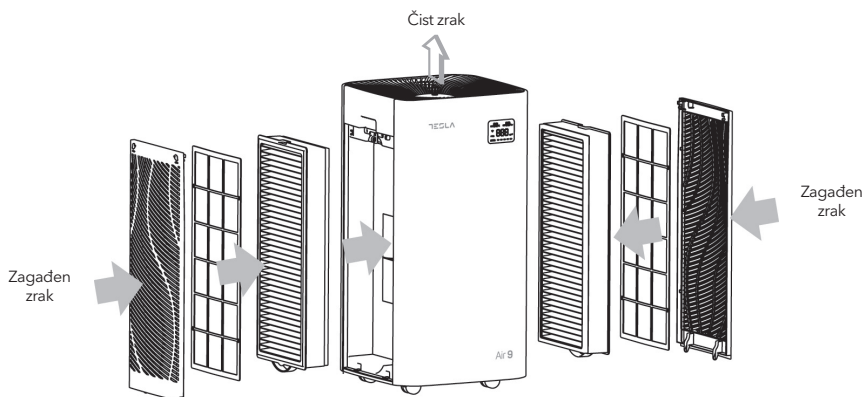

NAPOMENA: Slike su samo za referencu. Ako postoji razlika između stvarnih predmeta i slika, pogledajte stvarni proizvod, kompanija zadržava pravo tumačenja.

- Kombinovanje više funkcija u jednu
- Efikasno prečišćavanje PM2,5, dima, polena i drugih čestica zagađivača Reduce formaldehyde
- Smanjivanje formaldehid
- 5 brzina
- Indikator zamjene filtera
- Konfiguracija ručni, automatski i režim mirovanja
- PM2.5/ prikaz podataka o temperaturi i vlažnosti u realnom vremenu
- Prsten indikatora kvaliteta zraka

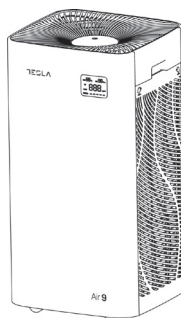

Jedinstvena trostruka tehnologija prečišćavanja



| | |
|-------------------------------|-------------------------------------------------------------------------------------------------------------------------------|
| Pre-filter | Čestice vlakana, velike čestice, perut i tako dalje |
| Visoko efikasni Aktivni ugalj | Visokokvalitetni aktivni ugalj, modifikovan specijalnom tehnologijom, efikasno prečišćava formaldehid i druge zagađivače gasa |
| HEPA filter | Efikasno prečišćava PM2,5, dim, polen i druge čestice zagađivača |

PRIJE PRVE UPOTREBE

Opis funkcije kontrolne table

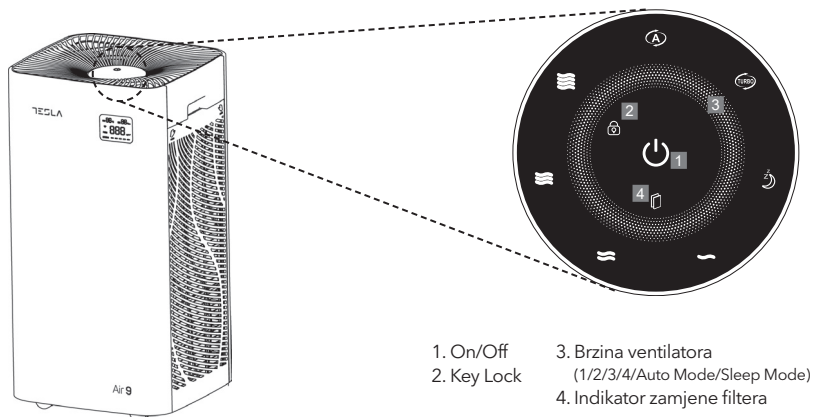

Uključite napajanje

LED na kontrolnoj tabli će svijetliti 1 sekundu i čujete klik, zatim će se indikator ponovo ugasiti i ući u režim pripravnosti.

Uključite prečišćivač

U stanju pripravnosti, dodirnite dugme  da biste uključili uređaj

U radnom stanju, dodirnite dugme  da biste isključili uređaj.

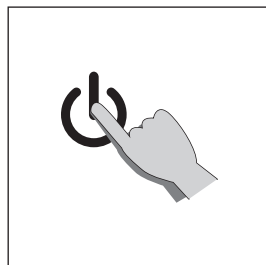

PODSJETNIK: U stanju mirovanja senzor prašine je isključen. Da biste isključili mašinu, isključite proizvod iz kabla za napajanje u režimu pripravnosti.

NAPOMENA: Kada je mašina uključena, podrazumijevani režim radi, brzina ventilatora je u automatskom režimu, senzor temperature i vlažnosti počinje da radi, a indikator kvaliteta zraka svijetli.

Podešavanje brzine ventilatora

U radnom stanju, dodirnite oblast prstena (oblast koja odgovara ikoni funkcije) i unesite ručno podešavanje brzine ventilatora. Odaberite brzinu između "1/2/3/4/Auto Mode/Sleep Mode". Kada je odabran odgovarajući režim, indikatorna lampica će biti plava sa zvučnim upozorenjem.

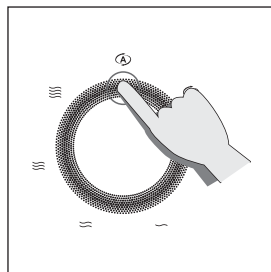







Automatski mod



U radnom režimu, kada se pritisne dugme Auto, automatski režim se aktivira, a prečišćivač detektuje kvalitet zraka preko senzora za prašinu i na taj način podešava brzinu ventilatora prečištača.

| AQ Boja | Plava | Zelena | Crvena |
|---------|---------|------------|----------|
| Brzina | 1 (Low) | 2 (Medium) | 4 (High) |
| AQ nivo | Dobar | Loš | Nezdrav |

Režim spavanja

Kada dodirnete  taster u odgovarajućoj kružnoj oblasti u radnom stanju, indikator spavanja svijetli i uređaj ulazi u režim mirovanja:  i  indikatorska svjetla su do pola upaljena, ostale indikatorske lampice su isključene, lampice indikatora kvaliteta zraka su isključene. Režim spavanja,  može raditi nezavisno, može se uključiti ili isključiti, što odgovara indikaciji polu-uključeno ili isključeno. U režimu spavanja, kao početna tačka za pomjeranje dodirne površine prstena, zatim izađite iz režima spavanja, vratite se u normalan radni režim (pritisnite  dugme i neće reagovati) U režimu spavanja, pritisnite dugme  da biste isključili uređaj.

Režim zaključavanja

Pritisnite i držite  dugme 3 sekunde u radnom stanju da biste aktivirali režim zaključavanja tastera. U ovom trenutku, pritisak na druga dugmad neće reagovati. Indikator zaključavanja tastera treperi 2 puta da podsjeti korisnika da otključa; dugi pritisak na dugme  u trajanju od 3 sekunde, panel na dodir se može otključati i indikator zaključavanja tastera je isključen, drugim tasterima se može raditi normalno.

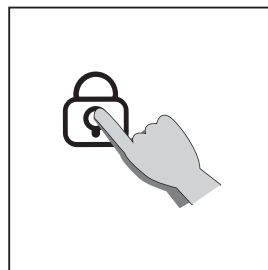

Režim zamjene filtera

Vijek trajanja filtera je definisan kao 2160 sati. Kada filteri rade 2160 sati, indikatorska lampica zamjenskog filtera počinje da treperi, podsjećajući korisnika da filter treba da se zamjeni i da je potrebno resetovati vijek trajanja filtera.

U radnom stanju, kada indikatorska lampica zamjenskog filtera treperi, dugo pritisnite dugme  u trajanju od 3 sekunde, trepćuća indikatorska lampica je isključena, a dugme prati zujalica „BEEP“, životni vijek filtera se uspješno resetuje.

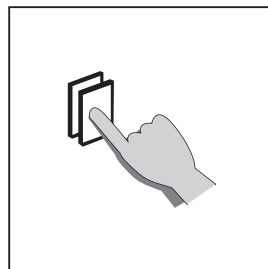

PODSJETNIK: Preostalo vrijeme trajanja filtera je više od 576 sati, a svjetlo napretka životnog vijeka filtera je Uvijek bijelo. Preostalo vrijeme trajanja filtera je manje od 576 sati, a lampica napretka životnog vijeka filtera svijetli crveno i ostaje uključena. Kada je preostalo vrijeme trajanja filtera nula, lampica napretka životnog vijeka filtera treperi crveno, a indikatorska lampica treperi kada se mijenja vijek trajanja filtera.

Čišćenje prečišćivača zraka

Redovno čistite unutrašnjost i spoljašnjost kućišta kako biste spriječili nakupljanje prašine iznutra i spolja.

1. Obrišite prašinu mekanom suhom krpom sa tijela prečišćivača.
2. Očistite ulaz i izlaz zraka mekanom suhom krpom.

- NAPOMENA:**
- Uvijek isključite prečišćivač prije čišćenja.
 - Nikada ne uranjajte prečišćivač u vodu ili bilo koju drugu tečnost.
 - Nikada ne koristite agresivna ili zapaljiva sredstva za čišćenje kao što su izbjeljivač ili alkohol za čišćenje bilo kog dijela prečišćivača.
 - HEPA filter se NE može prati.

ZAMJENA FILTERA

Kada indikator zamjene filtera proizvoda zasvjetli i treperi, korisniku se predlaže da zamijeni filter.

Kada se upali indikator zamjenskog filtera, korisniku se predlaže da zamijeni filter.

- NAPOMENA:** Kada indikator zamjene filtera svjetli i zujalica zvuči neprijatno, korisnik se podsjeća da novi filter treba da se zamijeni, ali prečišćivač i dalje može normalno da radi.

- NAPOMENA:** Kada indikator zamjene filtera svjetli i zujalica zvuči neprijatno, korisnik se podsjeća da novi filter treba da se zamijeni, ali prečišćivač i dalje može normalno da radi.

- PODSJETNIK:** Uklonite plastičnu ambalažu svakog filtera prije nego što ga stavite u mašinu. Uvjerite se da je etiketa na bočnoj strani filtera okrenuta nagore.

Koraci

1. Uređaj podsjeća kupca da zamijeni filter.

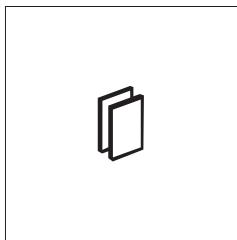

3. Pritisnite  dugme na poklopcu filtera sa obje ruke, pomjerite poklopac i lagano povucite poklopac nagore.

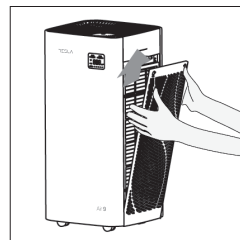

2. Isključite prečišćivač zraka, a zatim izvucite utikač.

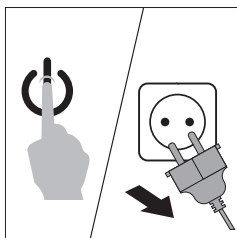

4. Uklonite unutrašnji filter prečišćivača.

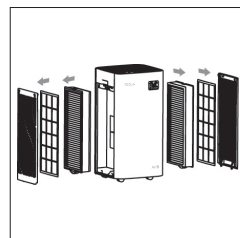

5. Uklonite sav materijal za pakovanje iz novog filtera.

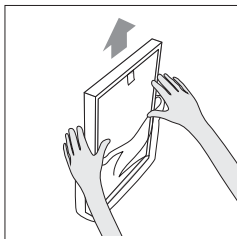

7. Vratite poklopac, poravnajte i umetnite fiksni žlijeb, a zatim pritisnite dugme na poklopcu da biste izvršili pritisak da biste pričvrstili poklopac filtera.

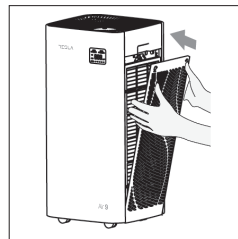

6. Stavite novi filter.

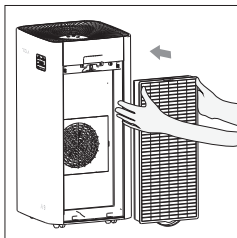

- Ponovite gore navedene korake i zamjenite filter za prečišćavanje zraka na drugoj strani proizvoda. Nakon zamjene novog filtera, priključite utikač i pritisnite dugme  na 3 sekunde za resetovanje vijeka trajanja filtera. Kada je indikator isključen znači da je resetovanje filtera završeno.

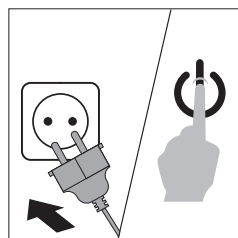

Dugo vreme mirovanja

- Isključite utikač (jer stanje pripravnosti takođe troši struju).
- Dobro osušite unutrašnjost.
- Čuvajte uređaj na suhom i provjetrenom mjestu radi bezbjednog čuvanja (položeno ili obrnuto čuvanje uređaja može dovesti do kvara uređaja).

Referentno vrijeme za zamjenu filtera

Servisni ciklus složene mreže za filter je obično 2160 sati, predlažemo periodičnu upotrebu vunene četke ili sredstva za čišćenje, očistite prljavštinu na mreži za filter. Nemojte prati ili oštetiti filter. Ne pritisajte jako. Gore navedeno vrijeme je samo referentno vrijeme, korisnici mogu unaprijed da zamjene u skladu sa stvarnom upotrebom okruženja.



NAPOMENA: Isključite napajanje i isključite utikač prije nego što zamjenite filter.

RJEŠAVANJE PROBLEMA

Ovo poglavlje rezimira najčešće probleme na koje možete naići sa ovim uređajem. Ako ne možete da riješite problem sa dole navedenim informacijama, kontaktirajte naš servisni centar ili distributera.

| Problem | Mogući uzrok | Moguće rješenje |
|------------------------------------------------------------------|--------------------------------------------------------------------------------------------------------------------------|------------------------------------------------------------------------------------------------------------|
| Uređaj ne radi | Poklopac se ne može pričvrstiti na mjesto | Uklonite poklopac i vratite ga |
| | Utikač za napajanje nije priključen na napajanje | Isključite, a zatim ponovo uključite napajanje |
| | Uređaj nije uključen | Uključite napajanje i ponovo uključite uređaj |
| Izlazni protok zraka je značajno smanjen nego ranije | Plastična ambalaža sa filtera nije uklonjena | Prije upotrebe treba ukloniti plastičnu ambalažu filtera |
| | Kvalitet zraka je dobar, a automatski režim je aktiviran | U automatskom režimu, uređaj će automatski podesiti brzinu ventilatora kako bi se postigla ušteda energije |
| | Režim spavanja se automatski pokreće, LED indikator se gasi. U međuvremenu, brzina ventilatora i buka se takođe smanjuju | Pritisnite dugme i izaberite pogodnu brzinu ventilatora |
| | Filter je previše prljav | Očistite predfilter |
| | Filter nije zamjenjen | Zamjenite novi filter |
| | Nema odgovarajućeg prostora i prostora za ventilaciju u okolini | Uvjerite se da sve zadnje i gornje strane imaju o40crn prostora |
| Ventilator i brzina ne mogu automatski da se podese | Senzor kvaliteta zraka je vlažan. Unutrašnja temperatura je previsoka, što stvara kondenzat na površini senzora | Održavajte senzor kvaliteta zraka čistim i suhim |
| Loše performanse ili loš kapacitet prečišćavanja | Pokrivenost sobe je premašila primjenjivu oblast | Koristite prečišćivač zraka u prostoriji sa odgovarajućom površinom |
| | Ulaz ili izlaz zraka iz uređaja je blokiran | Uklonite predmete sa ulaza i izlaza |
| Uređaj je previše bučan | Monterova plastična ambalaža nije uklonjena | Plastična ambalaža nije uklonjena prije upotrebe |
| Boja indeksa kvaliteta zraka je nepromjenjena | Senzor kvaliteta zraka je prljav | Očistite senzor kvaliteta zraka |
| | Ventilacija zraka u zatvorenom prostoru je loša | Otvorite prozor i poboljšajte ventilaciju zraka |
| Nakon zamjene filtera, indikator zamjene filtera i dalje treperi | Nije ispravno resetovan životni vijek filtera | Provjerite dio "zamjenu filtera" |

UPUTSTVA ZA ČIŠĆENJE

Upozorenje

- Isključite iz izvora napajanja prije čišćenja.
- Nakon servisiranja, svaki sigurnosni uređaj (uključujući rešetke i lopatice) mora biti ponovo instaliran ili ponovo montiran kao što je prethodno instaliran. Koristite mekanu vlažnu krpnu, a zatim obrišite suhom krpom.
- Nemojte koristiti štetna sredstva za čišćenje. Ne savijajte lopatice propelera.

Upozorenje

Ovaj proizvod nije namijenjen za upotrebu od strane osoba (uključujući djecu) sa smanjenim fizičkim, senzornim ili mentalnim sposobnostima ili nedostatkom iskustva i znanja, osim ako im je dat nadzor ili uputstva o upotrebi proizvoda od strane osobe odgovorne za njihovu bezbjednost. Djecu treba nadzirati kako bi se osiguralo da se ne igraju sa proizvodom.

ВАЖНА ИНФОРМАЦИЯ ЗА БЕЗОПАСНОСТТА

Преди да използвате уреда, прочетете внимателно ръководството и го запазете за бъдещи справки.

Опасност

- За да избегнете токов удар и/или опасност от пожар, не допускайте вода или друг течен или запалим почистващ препарат да попадне в уреда.
- Не почиствайте уреда с вода или друг течен или запалим почистващ препарат, за да избегнете токов удар и/или опасност от пожар.

Предупреждение

- Преди да свържете уреда, проверете дали напрежението, посочено на табелката в долната част на уреда, съответства на напрежението в местната мрежа.
- За да избегнете опасност в случай, че захранващият кабел е повреден, трябва да бъде заменен от дистрибутора или от сервизен център, упълномощен от дистрибутора или от лица с подобна квалификация.
- Не използвайте уреда, ако захранващият кабел или самият уред са повредени.
- Този уред не е предназначен за употреба от лица (включително деца) с намалени физически, сетивни или умствени способности или липса на опит и познания, освен ако те не са под надзор или не са им били дадени инструкции преди това по отношение на използването на уреда от лице, което да е отговорно за тяхната безопасност
- Децата трябва да бъдат наблюдавани, за да се уверите, че те не си играят с уреда.
- Не блокирайте входа и изхода за въздух, например като поставяте предмети върху изхода за въздух или пред входа за въздух.

Oprez

- Този уред не може да замени правилната вентилация, редовното почистване с прахосмукачка или използването на абсорбатор или вентилатор по време на готвене.
- Ако стенният контакт, използван за захранване на уреда, има лоши връзки, щепселът на уреда ще се нагрива. Уверете се, че сте включили

уредата в правилно свързан стенов контакт.

- Винаги поставяйте и използвайте уреда върху суха, стабилна, равна и хоризонтална повърхност.
- Оставете най-малко 40 cm свободно пространство от двете страни и зад уреда и оставете поне 40 cm свободно пространство над уреда.
- Не поставяйте нищо върху уреда и не сядайте върху уреда.
- Не поставяйте уреда точно под тяло на климатик, за да предотвратите капенето на конденз върху уреда.
- Преди да включите уреда се уверете, че всички филтри са правилно монтирани.
- Използвайте само оригиналните филтри, специално предназначени за този уред. Не използвайте други филтри.
- Избягвайте да удярате с твърди предмети по уреда (по -специално входа и изхода за въздух).
- Винаги повдигайте или премествайте уреда като го хванете за дръжката в задната част на уреда.
- Не пхайте пръстите си или предмети в изхода за въздух.
- Не използвайте този уред, когато сте използвали димящи репеленти за насекоми или на места с остатъци от мазнини, горящ тамян или химически изпарения.
- Не използвайте уреда в близост до газови уреди, отоплителни уреди или камини.
- Винаги изключвайте уреда от контакта след употреба и преди да го почиствате.
- Не използвайте уреда в помещение с големи температурни промени, тъй като това може да причини появата на конденз във вътрешността на уреда.
- Уредът е предназначен само за битова употреба при нормални условия на работа.
- Не използвайте уреда във влажна среда или среда с висока температура на околната среда, като баня, тоалетна или кухня.
- Уредът не отстранява въглероден оксид (CO) или радон (Rn). Не може да се използва като предпазно устройство в случай на аварии при горивни процеси и опасни химикали.
- За предотвратяване на смущения, трябва да оставите разстояние от най-малко 2 метра между уреда и устройството, използващо електрически радиовълни.

КОНСТРУКЦИЯ НА УРЕДА

Преди употреба, моля, прочетете внимателно това ръководство, за да работите правилно с продукта.

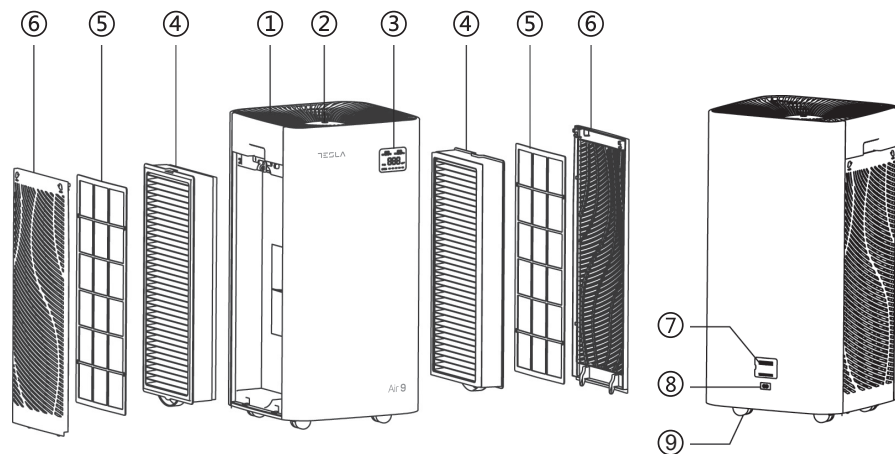

1. Изход за въздух
2. Сензорен панел
3. Цифров дисплей
4. Композитен филтър
5. Предварителен филтър

6. Капак на филтъра
7. Сензор за прах
8. Вход за електрозахранване
9. Колела

Описание за функциите на дисплея на панела

- A1: Температура (°C)
- A2: Влажност (%RH)
- A3: PM2.5 данни
- A4: PM2.5 икона
- A5: PM2.5 икона за мерната единица
- A6: икона „Експлоатационен живот на филтъра“.
- A7: индикатор за експлоатационния живот на филтъра

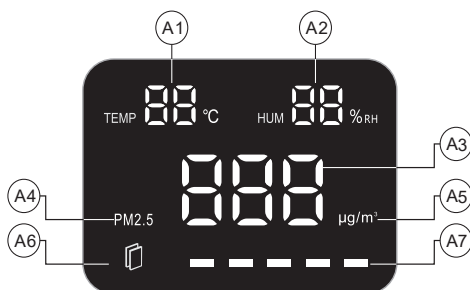

ПРЕДИ ПЪРВАТА УПОТРЕБА

Научете повече за индикатора на въздухопречиствателя

Преди да използвате уреда, прочетете внимателно ръководството и го запазете за бъдещи справки.



НАПОМНЯНЕ: В режим на готовност не се показва качеството на въздуха, в режим на готовност се има предвид консумацията на енергия. През първите 10 секунди след стартиране на сензора за прах, прозорецът с данни PM2.5 показва "-- --", което означава, че е в процес на събиране на данни.

Метод на разглобяване и монтиране на капака на филтъра

Метод на разглобяване

Натиснете иконата  върху капака на филтъра с две ръце, капакът на филтъра ще изскочи и ще се издърпа леко нагоре.

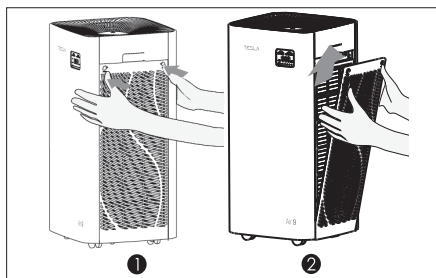

Метод на монтиране

Поставете обратно капака на филтъра, подравнете и поставете във фиксиращия жлеб, след което натиснете иконата  върху капака на филтъра, за да фиксирате капака на филтъра.

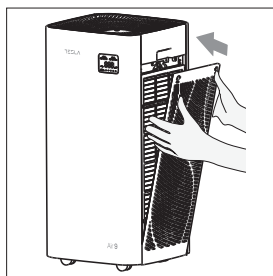

МОНТИРАНЕ НА ФИЛТЪРА

Всички филтри са включени в въздухочистителя, но не забравяйте да отстраните опаковката на филтрите, преди да използвате уреда. Следвайте инструкциите по-долу, за да извадите всички филтри и да отстраните опаковките им, след което ги поставете обратно във въздухочистителя.

Стъпки

Когато ги използвате за първи път, следвайте стъпките по-долу, за да монтирате правилно филтъра.

1. Отстранете всички опаковъчни материали и поставете машината върху суха, стабилна, равна повърхност.

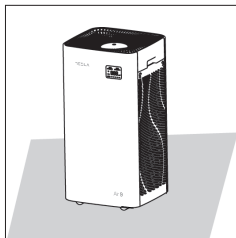

4. Отстранете всички опаковъчни материали от филтъра.

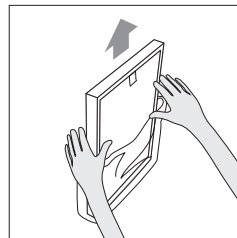

2. Натиснете с две ръце иконата  върху капака на филтъра, освободете капака на филтъра и го издърпайте леко нагоре.

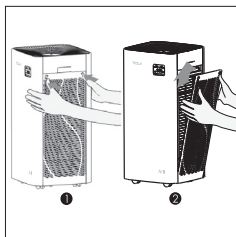

5. Поставете филтъра обратно във въздухочистителя.

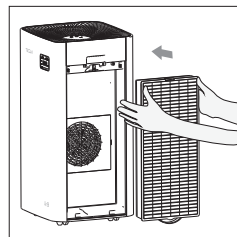

3. Издърпайте филтъра от вътрешността на въздухочистителя.

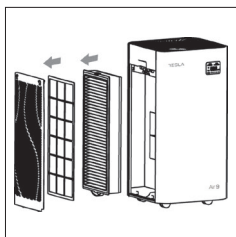

6. Поставете обратно капака на филтъра, подравнете и поставете фиксиращия жлеб, след което натиснете иконата  върху капака на филтъра, за да фиксирате капака на филтъра.

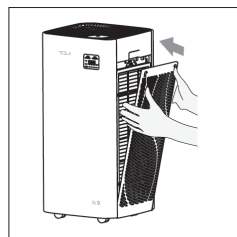

7. Повторете горните стъпки, за да сглобите екрана за пречистване на въздуха от другата страна на уреда.

ФИЛТРИРАЩ ЕФЕКТ

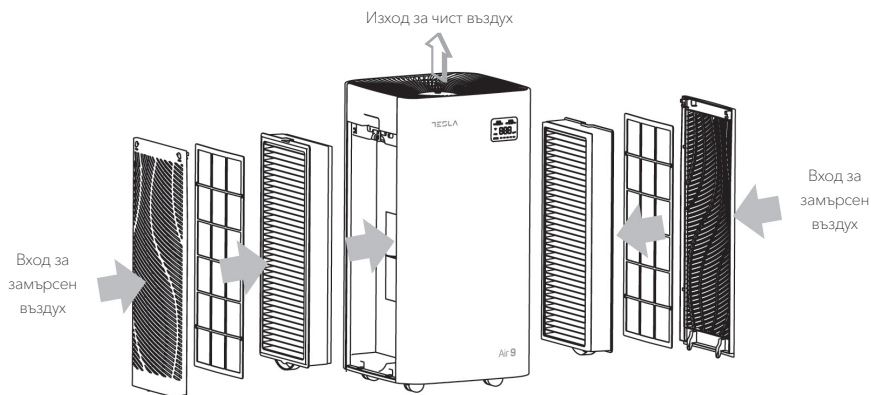

ЗАБЕЛЕЖКА: Изображенията са предоставени само с илюстративна цел. Ако има някаква разлика между действителните обекти и предоставените изображения, вижте действителния уред, дружеството си запазва правото да въвежда изменения.

- Комбиниране на множество функции в една
- Ефективно пречистване от PM2.5, дим, цветен пращец и други замърсители с прахови частици
- Намалява съдържанието на формалдехид
- дизайн с 5 скорости
- Индикатор за смяна на филтъра
- Конфигуриран с ръчен, автоматичен и нощен режим
- PM2.5/ данни за температура и влажност в реално време
- Индикаторен пръстен за качеството на въздуха

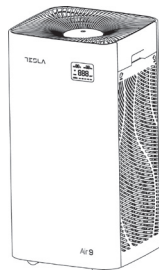

Уникална технология за трикратно пречистване

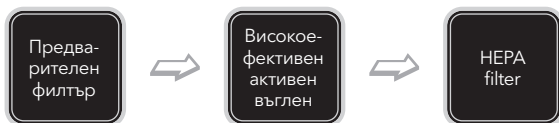

| | |
|---------------------------------|-------------------------------------------------------------------------------------------------------------------------------------------------------------------|
| Предварителен филтър | Улавяне на косми, фибри, кадифе, големи частици, пърхот и т.н |
| Високоэффективен активен въглен | Уредът използва висококачествен активен въглен, модифициран по специална патентована технология и ефективно пречиства формалдехид и други газообразни замърсители |
| Високоэффективен HEPA филтър | Ефективно PM2.5 пречистване, дим, цветен пращец и други замърсители с прахови частици |

ИНСТРУКЦИЯ ЗА УПОТРЕБА

Описание на функцията на контролния

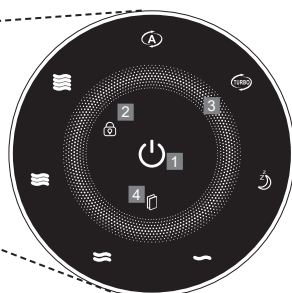
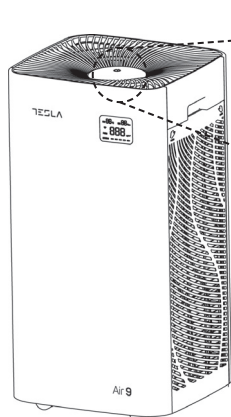

1. Вкл./Изкл.
2. Заключване на бутоните
3. Скорост на вентилатора (1/2/3/4/Автоматичен режим/нощен режим)
4. Индикатор за смяна на филтъра

Включете към електрозахранване

Светодиодът на контролния панел ще светне за 1 секунда и ще чуе щракване, след което индикаторът ще изгасне отново и ще влезе в режим на готовност.

Включете въздухопречиствателя

В състояние на готовност докоснете бутона , за да влезете в работно състояние.

В работно състояние, докоснете  бутона, за да влезете в състояние на готовност.

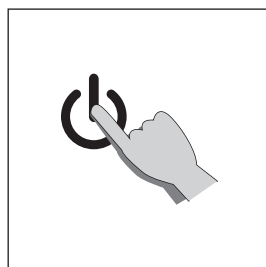

НАПОМНЯНЕ: В режим на готовност сензорът за прах е изключен. За да изключите устройството в режим на готовност, извадете щепсела на уреда от контакта.

ЗАБЕЛЕЖКА: Когато машината е включена и работи в режим по подразбиране, скоростта на вентилатора е в автоматичен режим, сензорът за температура и влажност започва да работи и индикаторът за качество на въздуха светва.

Регулиране на скоростта на вентилатора

В работно състояние докоснете областта на пръстена (областта, съответстваща на иконата за функции) и въведете ръчна настройка на скоростта на вентилатора. Изберете скорост на вентилатора между „1/2/3/4/Auto Mode/Sleep Mode“ (1/2/3/4/ Автоматичен режим/Нощен режим). Когато съответния режим бъде избран, светлинният индикатор ще свети в синьо и ще прозвучи звукова подкана.

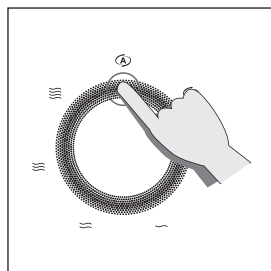







Автоматичен режим



В работен режим, когато бъде натиснат бутон Auto, се активира автоматичния режим и въздухопречиствателят анализира качеството на въздуха чрез сензора за прах, като по този начин регулира скоростта на вентилатора на пречиствателя.

| Цвят за качеството на въздуха | Син | Зелен | Червен |
|-------------------------------|-----------|----------------|------------|
| Режим на скоростта | 1 (ниска) | 2 (средна) | 4 (висока) |
| Ниво на качеството на въздуха | Добро | Нездравословно | Опасно |

Нощен режим

В работно състояние, когато докоснете бутон  в съответната зона на кръга зона, машината влиза в нощен режим и индикаторът светва: индикаторните светлини  и  светят с намален интензитет, другите индикаторни светлини са изключени, както и индикаторите за качеството на въздуха са изключени. Нощен режим, заключването  може да работи независимо, може да се отваря или затваря, съответстващо на индикацията за включване на половин мощност или изключено. В нощния режим, в режим отрицателни йони (аниони) или нощен режим като начална точка, плъзнете в сензорната зона на пръстена, след това излезте от нощния режим, върнете се към нормалния работен режим (натиснете  бутон и той няма да реагира.) В нощен режим натиснете бутон , за да изключите машината.

Режим на заключване на бутоните

Натиснете и задръжте бутон  за 3 секунди в работно състояние, за да активирате режима за заключване на бутоните. От този момент, при натискане на другите бутони, те няма да реагират. Индикаторът за заключване на бутоните мига 2 пъти, за да напомни на потребителя да ги отключи; при продължително натискане на бутон  за 3 секунди, сензорният панел може да се отключи и индикаторът за заключване на бутоните се изключва, останалите бутони отново могат да работят нормално.

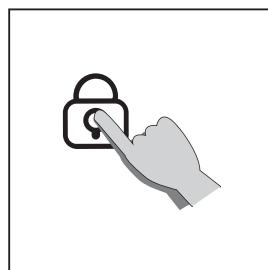

Režim zamene filtera

Експлоатационният живот на филтъра е определен за 2160 часа. Когато филтрите работят в продължение на 2160 часа, индикаторната лампа за смяна на филтъра започва да мига, напомняйки на потребителя, че филтърът трябва да бъде сменен и че експлоатационният живот на филтъра трябва да бъде нулиран. В работно състояние, когато индикаторната лампа за смяна на филтъра мига, натиснете продължително бутон  за 3 секунди, мигацият индикатор се изключва и и прозвучава звук сигнал тип зумер, експлоатационният живот на филтъра е нулиран успешно.

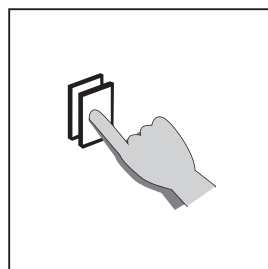

НАПОМНЯНЕ: ако оставащото време от експлоатационният живот на филтъра е повече от 576 часа, индикаторът за напредъка на експлоатационния живот на филтъра винаги е бял. Ако оставащото време от експлоатационният живот е по-малко от 576 часа, индикаторът за напредъка на експлоатационния живот става червен и остава включен. Когато оставащото време от експлоатационният живот на филтъра е нула, индикаторът за напредъка на експлоатационния живот на филтъра мига в червено, при смяна на филтъра и нулиране на експлоатационния живот, индикаторът мига.

Почистване на въздухопречиствателя

Почиствайте редовно вътрешната и външната част на корпуса, за да предотвратите събирането на прах отвън и във вътрешността.

1. Избърсвайте праха с мека суха кърпа от корпуса на въздухопречиствателя.
2. Почиствайте входа и изхода за въздух с мека суха кърпа.

- ЗАБЕЛЕЖКА:**
- Винаги изключвайте въздухопречиствателя от контакта, преди да го почиствате.
 - Никога не потапяйте въздухопречиствателя във вода или друга течност.
 - Никога не използвайте агресивни или запалими почистващи препарати като белина или алкохол за почистване на която и да е част от въздухопречиствателя.
 - HEPA филтърът НЕ може да се мие.

ЗАМЯНА НА ФИЛТЪРА

Когато индикаторът за смяна на филтъра на уреда светне и мига, това напомня на потребителя да замени филтъра.

Когато индикаторът за смяна на филтъра светне, това напомня на клиента да замени филтъра.

- ЗАБЕЛЕЖКА:** Когато индикаторът за смяна на филтъра свети и прозвучава звуков сигнал, това напомня на потребителя, че филтърът трябва да бъде заменен с нов, но въздухопречиствателят все още може да работи нормално.

- ЗАБЕЛЕЖКА:** Когато индикаторът за смяна на филтъра свети и прозвучава звуков сигнал, това напомня на потребителя, че филтърът трябва да бъде заменен с нов, но въздухопречиствателят все още може да работи нормално.

- НАПОМНЯНЕ:** Отстранете пластмасовата опаковка на всеки филтър, преди да го поставите в машината. Уверете се, че етикетът отстрани на филтъра е обърнат нагоре.

Стъпки

1. Машината напомня на клиента да замени филтъра.

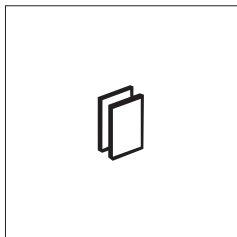

2. Изключете въздухопречиствателя, след това извадете щепсела от контакта.

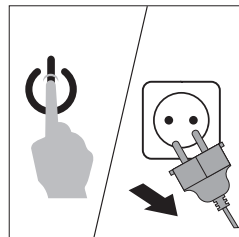

3. Натиснете с две ръце иконата на филтъра, освободете капака на филтъра и го издърпайте леко нагоре.

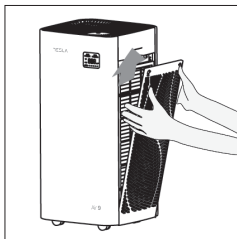

4. Отстранете вътрешния филтър на въздухопречиствателя.

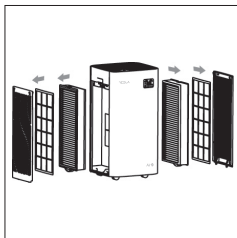

5. Отстранете всички опаковъчни материали от новия филтър.

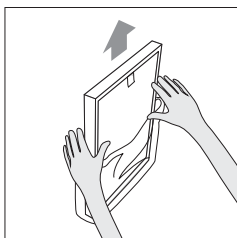

6. Монтирайте нов филтър.

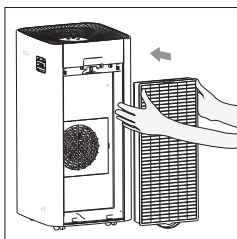

7. Поставете обратно капака на филтъра, подравнете и поставете във фиксиращия жлеб и след това натиснете бутона върху капака на филтъра, като приложите натиск, за да фиксирате капака на филтъра.

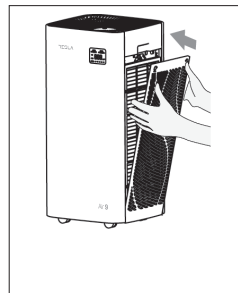

Повторете горните стъпки и сменете филтъра за пречистване на въздуха от другата страна на уреда. След като замените с новия филтър, включете щепсела в контакта и натиснете бутона за 3 секунди, за да нулирате експлоатационния живот на филтъра. Когато индикаторът се изключи, означава, че нулирането на филтъра е завършено.

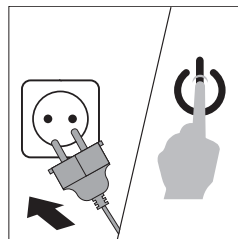

Дълго време на бездействие

- Изключете щепсела от контакта (защото и режим на готовност, уредът също консумира енергия). Изсушете добре вътрешността.
- Съхранявайте машината на сухо и проветриво място за безопасно съхранение (съхранение в легнало състояние или обърнат на една страна може да причини повреда на уреда).

Референтно време за смяна на филтъра

Цикълът на обслужване на мрежата на композитния филтър обикновено е 2160 часа, препоръчваме периодичната употреба на вълнена четка или почистващ препарат, за да почиствате замърсяванията по филтърната мрежа. Не мийте и не повреждайте филтърната мрежа. Не натискайте твърде силно. Посоченото по-горе време е само ориентировъчно време, потребителите могат да заменят предварително в зависимост от действителното използване и околната среда.



ЗАБЕЛЕЖКА: Изключете уреда и го изключете от щепсела, преди да смените филтъра.

ОТСТРАНЯВАНЕ НА НЕИЗПРАВНОСТИ

Ovo poglavlje rezimira najčešće probleme na koje možete naići sa ovim uređajem. Ako ne možete da rešite problem sa dole navedenim informacijama, kontaktirajte naš servisni centar ili distributera.

| Проблем | Възможна причина | Възможно решение |
|-----------------------------------------------------------------------------|-----------------------------------------------------------------------------------------------------------------------------------------------------------|-------------------------------------------------------------------------------------------------------------------|
| Уредът не работи | Задният капак не може да се закрепи на място | Отстранете задния капак и го поставяне отново |
| | Захранващият щепсел не е свързан към източник на захранване | Изключете и след това включете отново захранването |
| | Машината не е включена | Включете захранването и включете отново машината |
| Изходящият въздушен поток е значително намален в сравнение с преди това | Пластмасовата опаковка на филтъра не е отстранена | Пластмасовата опаковка на филтъра трябва да бъде отстранена преди употреба |
| | Качеството на въздуха е добро и автоматичният режим е активиран | В автоматичен режим машината автоматично ще регулира скоростта на вентилатора, за да постигне икономия на енергия |
| | Нощният режим стартира автоматично, LED индикаторът изгасва. Междувременно скоростта на вентилатора и шумът също намаляват | Натиснете бутона и изберете желаната скорост на вентилатора |
| | Филтърът е твърде замърсен | Почистете предварителния филтър |
| | Филтърът не е сменен | Заменете с нов филтър |
| | Няма подходящо пространство и пространство за вентилация около уреда | Уверете се, че около всички страни на уреда има разстояние от поне 40 cm |
| Вентилаторът и скоростта не могат да бъдат регулирани автоматично | Сензорите за качество на въздуха стават влажни. Вътрешната температура е твърде висока, което води до образуване на конденз върху повърхността на сензора | Поддържайте сензора за качество на въздуха чист и сух |
| Лоши експлоатационни характеристики или няма добър капацитет за пречистване | Площта на стаята е по-голяма от площта на покритие | Използвайте въздухопречиствателя в стая с подходяща площ |
| | Входът или изходът за въздух на машината е блокиран | Отстранете предметите от входа и изхода |

| Проблем | Възможна причина | Възможно решение |
|--------------------------------------------------------------------------|----------------------------------------------------------|----------------------------------------------------------------------------|
| Уредът работи твърде шумно | Пластмасовата опаковка на филтъра не е отстранена | Пластмасовата опаковка на филтъра трябва да бъде отстранена преди употреба |
| Цветът на индикатора за качество на въздуха не се променя | Сензорът за качество на въздуха е замърсен | Почистете сензора за качество на въздуха |
| | Вентилацията на въздух в помещението е лоша | Отворете прозореца и подобрете вентилацията на въздуха |
| След смяна на филтъра индикаторът за смяна на филтъра продължава да мига | Експлоатационният живот на филтъра не е нулиран правилно | Проверете ръководството "смяна на филтъра" |

ИНСТРУКЦИИ ЗА ПОЧИСТВАНЕ

Предупреждение

- Изключете щепсела от електрическото захранване преди почистване.
- След обслужване, всички предпазни устройство (включително решетките и перките на вентилатора) трябва да бъдат монтирани отново, както е било преди това. Използвайте мека влажна кърпа, след това избършете със суха кърпа.
- Не използвайте вредни почистващи препарати. Не огъвайте перките.

Предупреждение

Този уред не е предназначен за употреба от лица (включително деца) с намалени физически, сетивни или умствени способности или липса на опит и познания, освен ако те не са под надзор или не са им били дадени инструкции преди това по отношение на използването на уреда от лице, което да е отговорно за тяхната безопасност. Децата трябва да бъдат наблюдавани, за да се уверите, че те не си играят с уреда.

ΣΗΜΑΝΤΙΚΕΣ ΠΛΗΡΟΦΟΡΙΕΣ ΓΙΑ ΤΗΝ ΑΣΦΑΛΕΙΑ

Διαβάστε προσεκτικά αυτό το εγχειρίδιο χρήσης πριν χρησιμοποιήσετε τη συσκευή και φυλάξτε το για μελλοντική αναφορά.

Κίνδυνος

- Μην αφήνετε νερό ή οποιοδήποτε άλλο υγρό ή εύφλεκτο απορρυπαντικό να εισέλθει στη συσκευή, ώστε να αποφευχθεί ο κίνδυνος ηλεκτροπληξίας ή/και πυρκαγιάς.
- Μην καθαρίζετε τη συσκευή με νερό ή οποιοδήποτε άλλο υγρό ή (εύφλεκτο) απορρυπαντικό, ώστε να αποφευχθεί ο κίνδυνος ηλεκτροπληξίας ή/και πυρκαγιάς.

Προειδοποίηση

- Βεβαιωθείτε ότι η τάση που αναγράφεται στο κάτω μέρος της συσκευής αντιστοιχεί στην τάση του τοπικού δικτύου προτού συνδέσετε τη συσκευή.
- Εάν το κύριο καλώδιο έχει υποστεί ζημιά, πρέπει να απευθυνθείτε για την αντικατάστασή του στον διανομέα ή σε κέντρο σέρβις εξουσιοδοτημένο από τον διανομέα ή σε άτομα με παρόμοια κατάρτιση ώστε να αποφευχθούν τυχόν κίνδυνοι.
- Μη χρησιμοποιείτε τη συσκευή εάν το φως, το καλώδιο τροφοδοσίας ή η ίδια η συσκευή έχουν υποστεί ζημιά.
- Αυτή η συσκευή δεν προορίζεται για χρήση από άτομα (συμπεριλαμβανομένων και των παιδιών) περιορισμένης σωματικής, αισθητηριακής ή νοητικής ικανότητας ή άτομα στερούμενα της κατάλληλης πείρας και γνώσης, παρά μόνο εφόσον βρίσκονται υπό επίβλεψη ή έχουν λάβει τις κατάλληλες οδηγίες για τη χρήση της συσκευής από άτομο υπεύθυνο για την ασφάλειά τους.
- Τα παιδιά θα πρέπει να επιβλέπονται, ώστε να διασφαλίζεται ότι δεν παίζουν με τη συσκευή.
- Μη φράζετε την είσοδο και την έξοδο αέρα, π.χ. τοποθετώντας αντικείμενα στην έξοδο αέρα ή μπροστά από την είσοδο αέρα.

Προσοχή

- Αυτή η συσκευή δεν υποκαθιστά τον σωστό αερισμό, τον τακτικό καθαρισμό με ηλεκτρική σκούπα ή τη χρήση απορροφητήρα ή ανεμιστήρα κατά το μαγείρεμα.
- Εάν οι συνδέσεις της πρίζας που χρησιμοποιείται για την τροφοδοσία της συσκευής δεν έχουν πραγματοποιηθεί σωστά, το φως της συσκευής ζεσταίνεται. Βεβαιωθείτε ότι συνδέετε τη συσκευή σε μια σωστά συνδεδεμένη

πρίζα τούχου.

- Τοποθετείτε και χρησιμοποιείτε τη συσκευή πάντα σε στενή, σταθερή, επίπεδη και οριζόντια επιφάνεια.
- Αφήνετε κενό τουλάχιστον 40 cm μεταξύ του πίσω μέρους των δύο πλευρών, αλλά και του επάνω μέρους της συσκευής και των παρακείμενων σε αυτήν επιφανειών.
- Μην τοποθετείτε αντικείμενα επάνω στη συσκευή και μην κάθεστε σε αυτήν.
- Μην τοποθετείτε τη συσκευή ακριβώς κάτω από το κλιματιστικό, ώστε να μη στάζουν συμπυκνώματα επάνω της.
- Βεβαιωθείτε ότι όλα τα φίλτρα έχουν τοποθετηθεί σωστά προτού ενεργοποιήσετε τη συσκευή.
- Χρησιμοποιείτε μόνο γνήσια φίλτρα που προορίζονται ειδικά για χρήση σε αυτήν τη συσκευή. Μη χρησιμοποιείτε άλλα φίλτρα.
- Αποφεύγετε την πρόσκρουση σκληρών αντικειμένων επάνω στη συσκευή (ιδίως στην είσοδο και έξοδο αέρα).
- Να σηκώνετε ή να μετακινείτε τη συσκευή πάντοτε πάνω από την από τη λαβή που υπάρχει στην πίσω πλευρά.
- Μην τοποθετείτε τα δάκτυλά σας ή τα αντικείμενα στην έξοδο αέρα.
- Μη χρησιμοποιείτε αυτήν τη συσκευή αν έχετε ψεκάσει εντομοαπωθητικά εσωτερικού χώρου τύπου καπνού ή σε μέρος με κατάλοιπα λιπαρών ουσιών, καιγόμενα θυμιάματα ή αναθυμιάσεις χημικών προϊόντων.
- Μη χρησιμοποιείτε τη συσκευή κοντά σε συσκευές αερίου, συσκευές θέρμανσης ή τζάκια.
- Πάντα να αποσυνδέετε τη συσκευή από την πρίζα μετά τη χρήση και πριν από τον καθαρισμό της.
- Μη χρησιμοποιείτε τη συσκευή σε χώρους όπου συντελούνται μεγάλες αλλαγές θερμοκρασίας, καθώς μπορεί να προκληθεί συμπύκνωση στο εσωτερικό της συσκευής.
- Η συσκευή προορίζεται μόνο για οικιακή χρήση υπό κανονικές συνθήκες λειτουργίας.
- Μη χρησιμοποιείτε τη συσκευή σε υγρό περιβάλλον ή περιβάλλον με υψηλές θερμοκρασίες περιβάλλοντος, όπως μπάνιο, τουαλέτα ή κουζίνα.
- Η συσκευή δεν απομακρύνει το μονοξείδιο του άνθρακα (CO) ή το ραδόνιο (Rn). Δεν μπορεί να χρησιμοποιηθεί ως συσκευή ασφαλείας σε περίπτωση ατυχημάτων που οφείλονται σε διαδικασίες καύσης και επικίνδυνες χημικές ουσίες.
- Για την αποφυγή παρεμβολών, θα πρέπει να διατηρείται απόσταση τουλάχιστον 2 μέτρων μεταξύ του προϊόντος και συσκευών που εκπέμπουν ραδιοκύματα.

ΔΟΜΗ ΠΡΟΪΟΝΤΟΣ

Πριν από τη χρήση, διαβάστε προσεκτικά αυτό το εγχειρίδιο για να λειτουργήσετε σωστά το προϊόν.

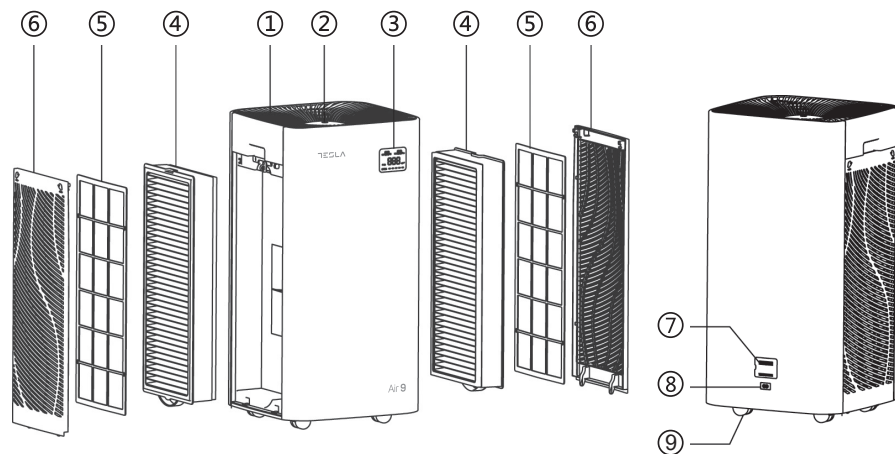

1. Έξοδος αέρα
2. Πίνακας αφής
3. Ψηφιακή οθόνη
4. Σύνθετο φίλτρο
5. Προφίλτρο

6. Κάλυμμα φίλτρου
7. Αισθητήρας σκόνης
8. Είσοδος τροφοδοσίας
9. Τροχήλακας

Περιγραφή στοιχείων λειτουργίας οθόνης

- A1: Θερμοκρασία (°C)
 A2: Υγρασία (%RH)
 A3: Δεδομένα PM2.5
 A4: Εικονίδιο PM2.5
 A5: Εικονίδιο μονάδας μέτρησης PM2.5
 A6: Εικονίδιο «διάρκειας ζωής φίλτρου»
 A7: Ενδειξη διάρκειας ζωής φίλτρου

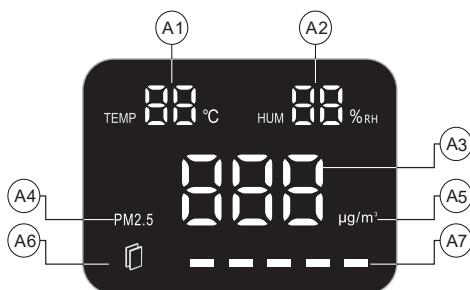

ΠΡΙΝ ΑΠΟ ΤΗΝ ΠΡΩΤΗ ΧΡΗΣΗ

Μάθετε για τις ενδείξεις της συσκευής καθαρισμού αέρα

Διαβάστε προσεκτικά αυτό το εγχειρίδιο χρήσης πριν χρησιμοποιήσετε τη συσκευή και φυλάξτε το για μελλοντική αναφορά.



ΥΠΕΝΘΥΜΙΣΗ: Η ένδειξη ποιότητας αέρα δεν είναι ενεργή όταν η συσκευή βρίσκεται σε κατάσταση αναμονής λόγω της μειωμένης κατανάλωσης ενέργειας. Στα πρώτα 10 δευτερόλεπτα μετά την εκκίνηση του αισθητήρα σκόνης, στο παράθυρο δεδομένων PM2.5 εμφανίζεται την ένδειξη «←→», υποδεικνύοντας ότι η διαδικασία συλλογής δεδομένων βρίσκεται σε εξέλιξη.

Μέθοδος αφαίρεσης και τοποθέτησης καλύμματος φίλτρου

Μέθοδος αφαίρεσης

Πατήστε τα  ομπμιά με το εικονίδιο PUSH που βρίσκονται στο κάλυμμα του φίλτρου με τα δύο χέρια. Το κάλυμμα του φίλτρου θα απασφαλίσει και θα ανασηκωθεί ελαφρώς.

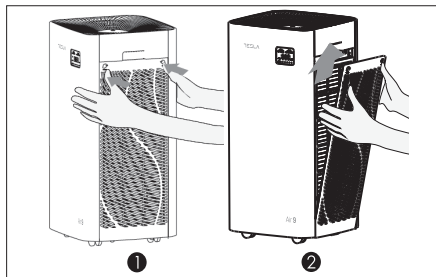

Μέθοδος τοποθέτησης

Επανατοποθετήστε το κάλυμμα του φίλτρου: ευθυγραμμίστε και εφαρμόστε το  κάλυμμα στη σταθερή εσοχή πιέζοντας τα κουμπιά με το αντίστοιχο εικονίδιο στην επιφάνειά του καλύμματος μέχρι αυτό να ασφαλίσει στη θέση του.

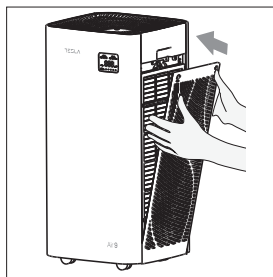

ΤΟΠΟΘΕΤΗΣΗ ΦΙΛΤΡΟΥ

Όλα τα φίλτρα βρίσκονται στο εσωτερικό της συσκευής καθαρισμού αέρα, αλλά μην ξεχάσετε να τα αφαιρέσετε πριν χρησιμοποιήσετε το προϊόν. Ακολουθήστε τις παρακάτω οδηγίες για να αφαιρέσετε όλα τα φίλτρα και τη συσκευασία τους και, στη συνέχεια, επανατοποθετήστε τα στη συσκευή καθαρισμού αέρα.

Βήματα

Πριν από την πρώτη χρήση της συσκευής, ακολουθήστε τα παρακάτω βήματα για να τοποθετήσετε σωστά το φίλτρο.

1. Αφαιρέστε όλα τα υλικά συσκευασίας και τοποθετήστε το μηχανήμα σε στεγνή, σταθερή και επίπεδη επιφάνεια.

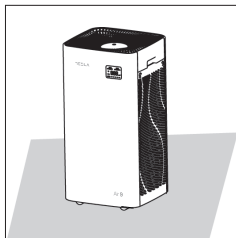

4. Αφαιρέστε όλα τα υλικά συσκευασίας από το φίλτρο.

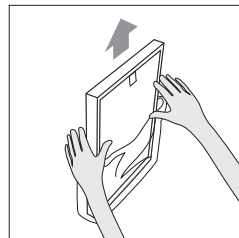

2. Πατήστε  τα κουμπιά με το σχετικό εικονίδιο στο κάλυμμα του φίλτρου με τα δύο χέρια, αφήστε το κάλυμμα του φίλτρου να «πέσει» προς τα πίσω και ανασηκώστε το απαλά.

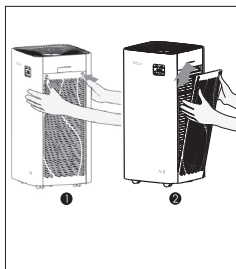

5. Επανατοποθετήστε το φίλτρο στη συσκευή καθαρισμού.

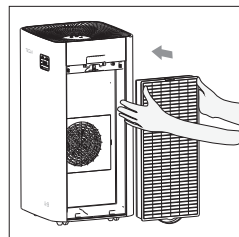

3. Αφαιρέστε το φίλτρο που βρίσκεται στο εσωτερικό της συσκευής καθαρισμού αέρα.

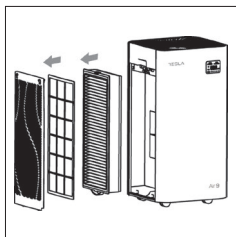

6. Επανατοποθετήστε το κάλυμμα του φίλτρου: ευθυγραμμίστε και εφαρμόστε το κάλυμμα στη σταθερή εσοχή πιέζοντας τα κουμπιά με το εικονίδιο «» στην επιφάνειά του καλύμματος μέχρι αυτό να ασφαλίσει στη θέση του.

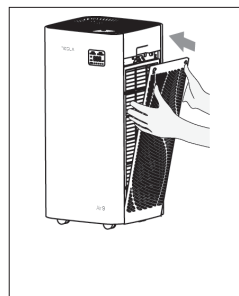

7. Επαναλάβετε τα παραπάνω βήματα για να τοποθετήσετε τη σίτα καθαρισμού αέρα στην άλλη πλευρά του προϊόντος.

ΕΦΕ ΦΙΛΤΡΑΡΙΣΜΑΤΟΣ

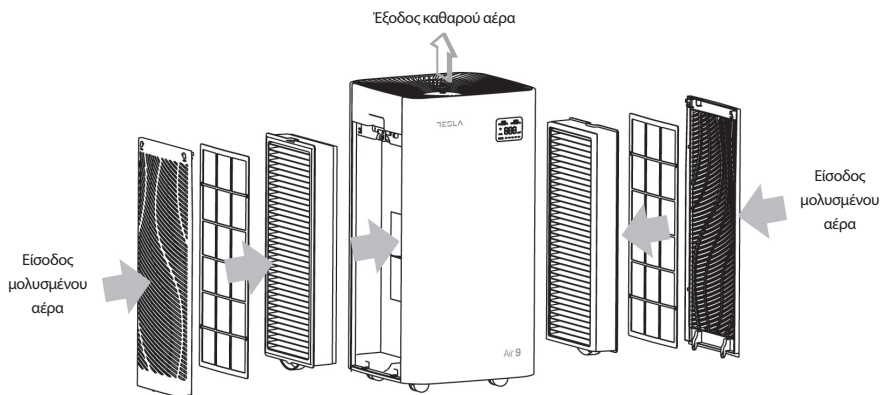

ΣΗΜΕΙΩΣΗ: Οι φωτογραφίες εξυπηρετούν μόνο σκοπούς αναφοράς. Εάν διαπιστώσετε οποιαδήποτε διαφορά μεταξύ της συσκευής και των εικόνων του εγχειριδίου, λάβετε ως αναφορά το πραγματικό προϊόν. Η εταιρεία διατηρεί το δικαίωμα ερμηνείας.

- Συνδυασμός πολλαπλών λειτουργιών σε μία
- Αποτελεσματικός καθαρισμός των αερολυμάτων με μικρή διάμετρο (PM2.5), του καπνού, της γύρης και άλλων σωματιδιακών ρύπων
- Μείωση επιπέδων φορμαλδεΐδης
- Σχεδιασμός 5 ταχυτήτων
- Ένδειξη αντικατάστασης φίλτρου
- Δυνατότητα επιλογής μεταξύ χειροκίνητης αυτόματης λειτουργίας και λειτουργίας ύπνου
- Οθόνη ένδειξης δεδομένων PM2.5, θερμοκρασίας και υγρασίας σε πραγματικό χρόνο
- Δακτύλιος ένδειξης ποιότητας αέρα

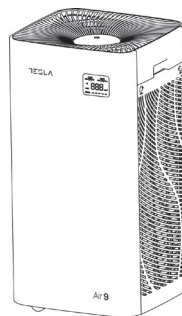

Μοναδική τεχνολογία τριπλού καθαρισμού



| | |
|------------------------------------------|----------------------------------------------------------------------------------------------------------------------------------------------------------------------------------|
| Προφίλτρο | Συγκρατεί τρίχες, γνούδια, μεγάλα σωματίδια, δερματικά κύτταρα κ.ο.κ. |
| Ενεργοποιημένος άνθρακας υψηλής απόδοσης | Χρησιμοποιεί ενεργοποιημένο άνθρακα υψηλής ποιότητας, τροποποιημένο μέσω ειδικής αποκλειστικής τεχνολογίας και καθαρίζει αποτελεσματικά τη φορμαλδεΐδη και άλλους αέριους ρύπους |
| HEPA υψηλής απόδοσης | Καθαρίζει αποτελεσματικά αερολύματα με μικρή διάμετρο (PM2.5), τον καπνό, τη γύρη και άλλους σωματιδιακούς ρύπους |

ΟΔΗΓΙΕΣ ΧΡΗΣΗΣ

Περιγραφή λειτουργιών του πίνακα χειρισμού

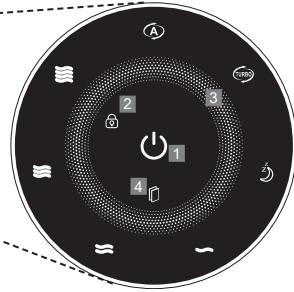
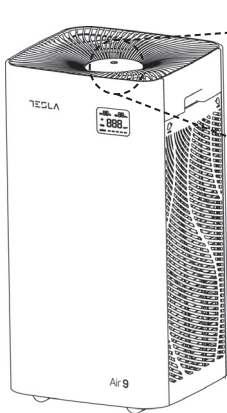



1. Ενεργοποίηση/Απενεργοποίηση
2. Κλείδωμα κουμπιών
3. Ταχύτητα ανεμιστήρα (1/2/3/4/Αυτόματη λειτουργία/Λειτουργία ύπνου)
4. Ένδειξη αντικατάστασης φίλτρου

Συνδέστε τη συσκευή στην παροχή ρεύματος.

Η φωτεινή ένδειξη LED στον πίνακα χειρισμού θα ανάψει για 1 δευτερόλεπτο και θα ακουστεί ένας ήχος κλικ. Στη συνέχεια, η ένδειξη θα σβήσει ξανά και η συσκευή θα μεταβεί σε κατάσταση αναμονής.

Ενεργοποιήστε τη συσκευή καθαρισμού αέρα

Όταν η συσκευή βρίσκεται σε κατάσταση αναμονής, πατήστε το κουμπί  για να μεταβεί σε κατάσταση λειτουργίας.

Όταν η συσκευή βρίσκεται σε κατάσταση λειτουργίας, πατήστε το κουμπί  για να μεταβεί σε κατάσταση αναμονής.

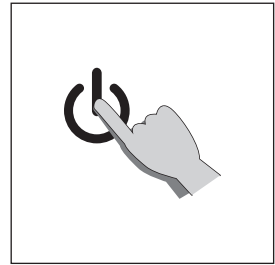

ΥΠΕΝΘΥΜΙΣΗ: σε κατάσταση αναμονής, ο αισθητήρας σκόνης απενεργοποιείται. Για να απενεργοποιήσετε τη συσκευή, αποσυνδέστε το καλώδιο τροφοδοσίας από τη συσκευή όταν αυτή βρίσκεται σε κατάσταση αναμονής.

ΣΗΜΕΙΩΣΗ: Όταν η συσκευή είναι ενεργοποιημένη, η προεπιλεγμένη λειτουργία είναι η κατάσταση λειτουργίας, η ταχύτητα του ανεμιστήρα βρίσκεται στην αυτόματη λειτουργία, η λειτουργία αρνητικών ιόντων είναι ενεργοποιημένη, ο αισθητήρας θερμοκρασίας και υγρασίας αρχίζουν να λειτουργούν και η φωτεινή ένδειξη ποιότητας αέρα ανάψει.

Ρύθμιση ταχύτητας ανεμιστήρα

Σε κατάσταση λειτουργίας, αγγίξτε την περιοχή του δακτύλου (την περιοχή που αντιστοιχεί στο εικονίδιο λειτουργίας) και ρυθμίστε χειροκίνητα την ταχύτητα του ανεμιστήρα. Οι διαθέσιμες επιλογές ταχύτητας ανεμιστήρα είναι οι εξής: «1/2/3/4/Αυτόματη λειτουργία/Λειτουργία ύπνου». Όταν επιλεγεί η λειτουργία, η αντίστοιχη φωτεινή ένδειξη θα ανάψει με μπλε χρώμα και θα ακουστεί η σχετική ηχητική ειδοποίηση.

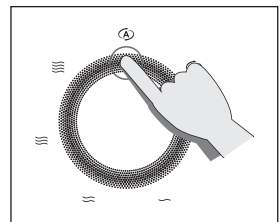







Αυτόματη λειτουργία



Σε κατάσταση λειτουργίας, όταν πατηθεί το κουμπί «Auto», η αυτόματη λειτουργία ενεργοποιείται και η συσκευή καθαρισμού προσδιορίζει την ποιότητα του αέρα μέσω του αισθητήρα σκόνης, προσαρμόζοντας ανάλογα την ταχύτητα του ανεμιστήρα της συσκευής καθαρισμού αέρα.

| Χρώμα AQ | Blue | Πράσινο | Κόκκινο |
|----------------------|------------|------------|------------|
| Λειτουργία ταχύτητας | 1 (χαμηλή) | 2 (μεσαία) | 4 (υψηλή) |
| Επίπεδο AQ | Καλό | Ανθυγινό | Επικίνδυνο |

Λειτουργία ύπνου

Εάν πατήσετε το κουμπί  στην αντίστοιχη περιοχή του δακτυλίου, ενώ η συσκευή βρίσκεται σε κατάσταση λειτουργίας, η φωτεινή ένδειξη λειτουργίας ύπνου ανάβει και η συσκευή μεταβαίνει στη λειτουργία ύπνου. Οι φωτεινές ενδείξεις  και  ανάβουν κατά το ήμισυ, η ενέργεια αρνητικών ιόντων είναι απενεργοποιημένη, οι άλλες φωτεινές ενδείξεις είναι σβηστές, όπως επίσης οι φωτεινές ενδείξεις ποιότητας αέρα. Στη λειτουργία ύπνου, η κατάσταση κλειδώματος  μπορεί να επιλέγεται ανεξάρτητα, μπορεί να ενεργοποιείται ή να απενεργοποιείται, ανάλογα με την ένδειξη της ημι-αναμμένης ή σβηστής λυχνίας. Όταν η συσκευή βρίσκεται σε λειτουργία ύπνου, η λειτουργία αρνητικών ιόντων ή η λειτουργία ύπνου θεωρούνται το σημείο έναρξης από το οποίο ξεκινά η ολίσθηση στον δακτύλιο αφής. Στη συνέχεια, πραγματοποιήστε έξοδο από τη λειτουργία ύπνου, επιστρέψτε στην κατάσταση κανονικής λειτουργίας (εάν πατήσετε το κουμπί , θα διαπιστώσετε ότι δεν ανταποκρίνεται.) Όταν η συσκευή βρίσκεται σε λειτουργία ύπνου, πατήστε το κουμπί  για να απενεργοποιήσετε τη συσκευή.

Λειτουργία κλειδώματος κουμπιών

Πατήστε παρατεταμένα το κουμπί  για 3 δευτερόλεπτα στην κατάσταση λειτουργίας για να ενεργοποιήσετε τη λειτουργία κλειδώματος κουμπιών. Όταν είναι ενεργοποιημένη αυτή η λειτουργία, τα άλλα κουμπιά δεν ανταποκρίνονται. Η φωτεινή ένδειξη κλειδώματος κουμπιών αναβοσβήνει 2 φορές για να υπενθυμίσει στον χρήστη ότι πρέπει να ξεκλειδώσει τη συσκευή. Εάν πατήσετε παρατεταμένα το κουμπί  για 3 δευτερόλεπτα, η οθόνη αφής ξεκλειδώνεται, η ένδειξη κλειδώματος κουμπιών σβήνει και τα άλλα κουμπιά λειτουργούν κανονικά.

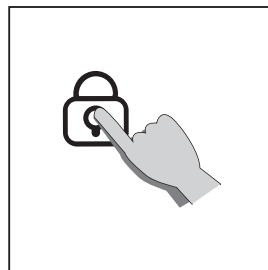

Λειτουργία αντικατάστασης φίλτρου

Η προβλεπόμενη διάρκεια ζωής του φίλτρου είναι 2160 ώρες. Όταν συμπληρωθούν οι 2160 ώρες, η φωτεινή ένδειξη αντικατάστασης φίλτρου αρχίζει να αναβοσβήνει, υπενθυμίζοντας στον χρήστη ότι το φίλτρο πρέπει να αντικατασταθεί και ότι ο μετρητής της διάρκειας ζωής του φίλτρου πρέπει να μηδενιστεί. Όταν η συσκευή βρίσκεται σε κατάσταση λειτουργίας και η φωτεινή ένδειξη του φίλτρου αντικατάστασης αναβοσβήνει, πατήστε παρατεταμένα το κουμπί  για 3 δευτερόλεπτα. Η φωτεινή ένδειξη που μέχρι πρότινος αναβοσβήνει σβήνει και το πάτημα του κουμπιού συνοδεύεται από την ηχητική ειδοποίηση «μπιπ». Με αυτόν τον τρόπο, ο μετρητής της διάρκειας ζωής του φίλτρου μηδενίζεται με επιτυχία.

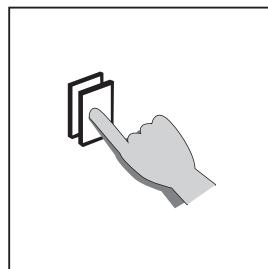

ΥΠΕΝΘΥΜΙΣΗ: Η υπολειπόμενη διάρκεια ζωής του φίλτρου υπερβαίνει τις 576 ώρες και η φωτεινή ένδειξη συμπλήρωσης της διάρκειας ζωής του φίλτρου ανάβει πάντοτε με λευκό χρώμα. Η υπολειπόμενη διάρκεια ζωής του φίλτρου είναι κάτω από 576 ώρες και η φωτεινή ένδειξη συμπλήρωσης της διάρκειας ζωής του φίλτρου ανάβει και μένει αναμμένη με κόκκινο χρώμα. Όταν η διάρκεια ζωής του φίλτρου εξαντληθεί, η φωτεινή ένδειξη συμπλήρωσης της διάρκειας ζωής του φίλτρου αναβοσβήνει με κόκκινο χρώμα και η φωτεινή ένδειξη αναβοσβήνει κατά την αντικατάσταση και την ανανέωση της διάρκειας ζωής του φίλτρου.

Καθαρισμός της συσκευής καθαρισμού αέρα

Καθαρίζετε τακτικά το εσωτερικό και το εξωτερικό του σώματος της συσκευής για να αποτρέψετε τη συσσώρευση σκόνης.

1. Απομακρύνετε τη σκόνη από το σώμα της συσκευής καθαρισμού αέρα με ένα μαλακό στεγνό πανί.
2. Καθαρίστε την είσοδο και την έξοδο αέρα με ένα μαλακό στεγνό πανί.

- ΣΗΜΕΙΩΣΗ:**
- Αποσυνδέετε πάντοτε τη συσκευή καθαρισμού αέρα από την πρίζα προτού την καθαρίσετε.
 - Μη βυθίζετε τη συσκευή καθαρισμού αέρα σε νερό ή οποιοδήποτε άλλο υγρό.
 - Μη χρησιμοποιείτε σκληρά ή εύφλεκτα καθαριστικά όπως λευκαντικό ή οινόπνευμα για να καθαρίσετε οποιοδήποτε μέρος της συσκευής καθαρισμού αέρα.
 - Το φίλτρο HEPA ΔΕΝ πλένεται.

ΑΝΤΙΚΑΤΑΣΤΑΣΗ ΦΙΛΤΡΟΥ

Όταν η ένδειξη αντικατάστασης φίλτρου του προϊόντος ανάψει και αρχίσει να αναβοσβήνει, συνιστάται στον χρήστη να αντικαταστήσει το φίλτρο.

Όταν η φωτεινή ένδειξη αντικατάστασης φίλτρου ανάβει, συνιστάται στον χρήστη να αντικαταστήσει το φίλτρο.

- ΣΗΜΕΙΩΣΗ:** Όταν η φωτεινή ένδειξη αντικατάστασης φίλτρου είναι αναμμένη και εκπέμπεται ένα ενοχλητικό ηχητικό σήμα υπενθυμίζεται στον χρήστη ότι το φίλτρο πρέπει να αντικατασταθεί, αλλά η συσκευή καθαρισμού αέρα εξακολουθεί να λειτουργεί κανονικά.

- ΣΗΜΕΙΩΣΗ:** Όταν η φωτεινή ένδειξη αντικατάστασης φίλτρου είναι αναμμένη και εκπέμπεται ένα ενοχλητικό ηχητικό σήμα υπενθυμίζεται στον χρήστη ότι το φίλτρο πρέπει να αντικατασταθεί, αλλά η συσκευή καθαρισμού αέρα εξακολουθεί να λειτουργεί κανονικά.

- ΥΠΕΝΘΥΜΙΣΗ:** Α φαιρέστε την πλαστική συσκευασία του φίλτρου προτού το τοποθετήσετε στη συσκευή. Βεβαιωθείτε ότι η πλαϊνή ετικέτα του φίλτρου είναι στραμμένη προς τα επάνω.

Βήματα

1. Η συσκευή υπενθυμίζει στον πελάτη να αντικαταστήσει το φίλτρο.

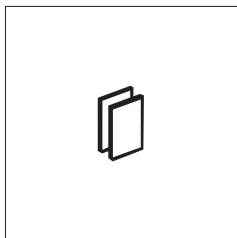

3. Πατήστε “” τα κουμπιά στο κάλυμμα του φίλτρου με τα δύο χέρια, αφήστε το κάλυμμα του φίλτρου να πέσει προς τα πίσω και ανασκώστε ελαφρώς το φίλτρο.

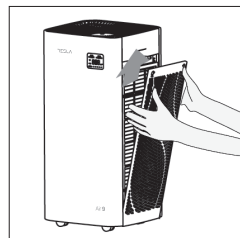

2. Απενεργοποιήστε τη συσκευή καθαρισμού αέρα και, στη συνέχεια, αποσυνδέστε το φις από την πρίζα.

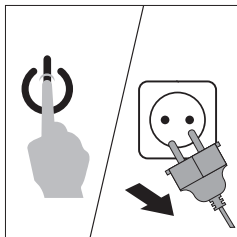

4. Αφαιρέστε το εσωτερικό φίλτρο της συσκευής καθαρισμού αέρα.

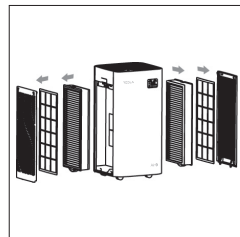

5. Αφαιρέστε όλα τα υλικά συσκευασίας από το νέο φίλτρο.

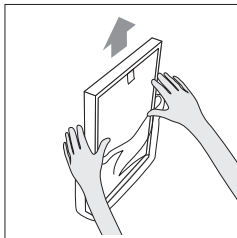

7. Επανατοποθετήστε το κάλυμμα του φίλτρου: ευθυγραμμίστε και εφαρμόστε το κάλυμμα στη σταθερή εσοχή πιέζοντας τα κουμπιά στο κάλυμμα του φίλτρου μέχρι αυτό να ασφαλίσει στη θέση του.

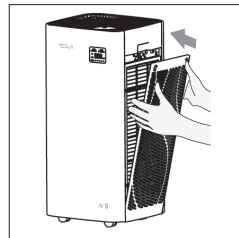

6. Τοποθετήστε το νέο φίλτρο.

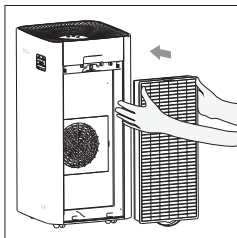

8. Επαναλάβετε τα παραπάνω βήματα για να τοποθετήσετε το φίλτρο καθαρισμού αέρα στην άλλη πλευρά του προϊόντος. Αφού αντικαταστήσετε το νέο φίλτρο, συνδέστε το φισ του καλωδίου τροφοδοσίας και πατήστε το κουμπί  για 3 δευτερόλεπτα για να μηδενίσετε τον μετρητή της διάρκειας ζωής του φίλτρου. Όταν η φωτεινή ένδειξη σβήσει, σημαίνει ότι ο μηδενισμός του μετρητή διάρκειας ζωής του φίλτρου έχει ολοκληρωθεί.

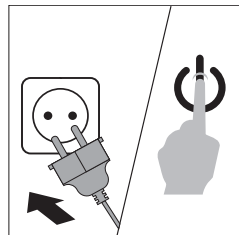

Μεγάλο διάστημα αδράνειας

Αφαιρέστε το φισ από την πρίζα (στην κατάσταση αναμονής, η συσκευή εξακολουθεί να καταναλώνει ρεύμα). Στεγνώστε καλά το εσωτερικό της συσκευής. Αποθηκεύστε με ασφάλεια τη συσκευή σε στεγνό και αεριζόμενο μέρος (σε περίπτωση τοποθέτησης της συσκευής σε επίπεδη ή ανεστραμμένη θέση μπορεί να προκληθεί βλάβη).

Διάστημα αναφοράς για την αντικατάσταση του φίλτρου

Η διάρκεια ζωής του σύνθετου φίλτρου συνήθως είναι 2160 ώρες. Συνιστάται η περιοδική χρήση συρμάτινης βούρτσας ή προϊόντος καθαρισμού για την απομάκρυνση των ακαθαρσιών που συσσωρεύονται στο πλέγμα του φίλτρου. Μην πλένετε και μην καταστρέψετε το πλέγμα του φίλτρου. Μην πιέζετε το φίλτρο με δύναμη.

Η παραπάνω διάρκεια αποτελεί μόνο διάστημα αναφοράς. Οι χρήστες μπορούν να αντικαταστήσουν το φίλτρο προτού συμπληρωθεί ο εν λόγω αριθμός ωρών, ανάλογα με τις πραγματικές συνθήκες χρήσης της συσκευής.



ΣΗΜΕΙΩΣΗ: Απενεργοποιήστε τη συσκευή και αφαιρέστε το φισ από την πρίζα προτού αντικαταστήσετε το φίλτρο.

ΑΝΤΙΜΕΤΩΠΙΣΗ ΠΡΟΒΛΗΜΑΤΩΝ

Αυτό το κεφάλαιο συνοψίζει τα πιο συνηθισμένα προβλήματα που θα μπορούσατε να αντιμετωπίσετε κατά τη χρήση αυτής της συσκευής. Σε περίπτωση που δεν μπορείτε να λύσετε το πρόβλημα με τις πληροφορίες που παρέχονται παρακάτω, επικοινωνήστε με το κέντρο σέρβις ή τον επίσημο διανομέα των προϊόντων μας στη χώρα σας.

| Πρόβλημα | Πιθανή αιτία | Πιθανή λύση |
|---------------------------------------------------------------------------------------------------------|----------------------------------------------------------------------------------------------------------------------------|-----------------------------------------------------------------------------------------|
| Η συσκευή δεν λειτουργεί | Το πίσω κάλυμμα δεν μπορεί να ασφαλιστεί στη θέση του | Αφαίρεση και επανατοποθέτηση του πίσω |
| | Το φινι του καλωδίου τροφοδοσίας δεν έχει συνδεθεί στην παροχή ρεύματος | Αποσυνδέστε και, στη συνέχεια, επανασυνδέστε το φινι |
| | Η συσκευή δεν είναι ενεργοποιημένη | Συνδέστε τη συσκευή στην παροχή ρεύματος και |
| Η ροή του αέρα εξόδου είναι σημαντικά μειωμένη σε σχέση με προηγούμενη λειτουργία της συσκευής | Η πλαστική συσκευασία του φίλτρου δεν έχει αφαιρεθεί | Η πλαστική συσκευασία του φίλτρου πρέπει να αφαιρείται |
| | Η ποιότητα του αέρα είναι καλή και η αυτόματη λειτουργία έχει ενεργοποιηθεί | Στην αυτόματη λειτουργία, η συσκευή προσαρμόζει αυτόματα την ταχύτητα του ανεμιστήρα με |
| | Η συσκευή μεταβαίνει αυτόματα σε λειτουργία ύπνου και η φωτεινή ένδειξη LED σβήνει. Στο μεταξύ, μειώνονται και η | Πατήστε το κουμπί και επιλέξτε την ταχύτητα ανεμιστήρα που προτιμάτε |
| | Το φίλτρο είναι πολύ βρώμικο | Καθαρίστε το προφίλτρο |
| | Το φίλτρο δεν έχει αντικατασταθεί | Αντικαταστήστε με νέο φίλτρο |
| | Ο χώρος δεν αερίζεται επαρκώς λόγω μη τήρησης των κατάλληλων | Βεβαιωθείτε ότι μεταξύ της πίσω και της επάνω πλευράς της |
| Ο ανεμιστήρας και η ταχύτητα δεν μπορούν να ρυθμιστούν αυτόματα | Οι αισθητήρες ποιότητας αέρα υγραίνονται. Η εσωτερική θερμοκρασία είναι πολύ υψηλή, γεγονός που δημιουργεί συμπύκνωση στην | Διατηρήστε τον αισθητήρα ποιότητας αέρα καθαρό και στεγνό |
| Κακή απόδοση ή ανεπαρκής απόδοση καθαρισμού του αέρα | Το εμβαδόν του χώρου είναι μεγαλύτερο από την επιφάνεια | Χρησιμοποιήστε τη συσκευή καθαρισμού αέρα σε χώρους |
| | Η είσοδος και έξοδος αέρα της συσκευής είναι | Απομακρύνετε τυχόν αντικείμενα από την είσοδο και |
| Η συσκευή κάνει πολύ θόρυβο | Η πλαστική συσκευασία του φίλτρου δεν έχει αφαιρεθεί | Η πλαστική συσκευασία του φίλτρου πρέπει να αφαιρείται |
| Το χρώμα της φωτεινής ένδειξης ποιότητας αέρα παραμένει αμετάβλητο | Ο αισθητήρας ποιότητας αέρα είναι βρώμικος | Καθαρίστε τον αισθητήρα ποιότητας αέρα |
| | Ο εσωτερικός χώρος δεν αερίζεται επαρκώς | Ανοίξτε το παράθυρο προκειμένου να αεριστεί ο χώρος |
| Μετά την αντικατάσταση του φίλτρου, η φωτεινή ένδειξη αντικατάστασης φίλτρου εξακολουθεί να αναβοσβήνει | Ο μετρητής της διάρκειας ζωής του φίλτρου δεν μηδενίστηκε σωστά | Ελέγξτε την ενότητα του εγχειριδίου «αντικατάσταση φίλτρου» |

ΟΔΗΓΙΕΣ ΚΑΘΑΡΙΣΜΟΥ

Προειδοποίηση

- Αποσυνδέστε τη συσκευή από την παροχή ρεύματος προτού την καθαρίσετε.
- Μετά το σέρβις, κάθε διάταξη ασφαλείας (συμπεριλαμβανομένων των περσίδων και των πτερυγίων) πρέπει να εγκατασταθεί ή να προσαρτηθεί εκ νέου όπως είχε εγκατασταθεί προηγουμένως. Χρησιμοποιήστε ένα μαλακό υγρό πανί και στη συνέχεια σκουπίστε με ένα στεγνό πανί.
- Μη χρησιμοποιείτε επιβλαβή προϊόντα καθαρισμού. Μην προκαλείτε κάμψη των πτερυγίων.

Προειδοποίηση

Αυτό το προϊόν δεν προορίζεται για χρήση από άτομα (συμπεριλαμβανομένων και των παιδιών) περιορισμένης σωματικής, αισθητηριακής ή νοητικής ικανότητας ή άτομα στερούμενα της κατάλληλης πείρας και γνώσης, παρά μόνο εφόσον βρίσκονται υπό επίβλεψη ή έχουν λάβει τις κατάλληλες οδηγίες για τη χρήση του προϊόντος από άτομο υπεύθυνο για την ασφάλειά τους. Η επίβλεψη των παιδιών είναι απαραίτητη, ώστε να διασφαλίζεται ότι δεν παίζουν με τη συσκευή.

VAŽNE SIGURNOSNE INFORMACIJE

Pažljivo pročitajte ove upute za upotrebu prije upotrebe uređaja i sačuvajte ih za buduću upotrebu.

Opasnost

- Ne dozvolite da voda ili bilo koji drugi tekući ili zapaljivi deterdžent dospiju u uređaj kako biste izbjegli strujni udar i/ili opasnost od požara.
- Nemojte čistiti uređaj vodom ili bilo kojom drugom tekućinom ili (zapaljivim) deterdžentom kako biste izbjegli strujni udar i/ili opasnost od požara.

Warning

- Provjerite odgovara li napon naveden na dnu uređaja naponu lokalne mreže prije nego što priključite uređaj.
- Ako je kabel za napajanje oštećen, morate ga zamijeniti kod distributera ili servisnog centra ovlaštenog od strane distributera ili slično kvalificiranih osoba kako biste izbjegli izlaganje riziku.
- Nemojte koristiti uređaj ako su oštećeni utikač, kabel za napajanje ili sam uređaj.
- Ovaj uređaj nije namijenjen za upotrebu od strane osoba (uključujući djecu) sa smanjenim fizičkim, osjetilnim ili mentalnim sposobnostima ili nedostatkom iskustva i znanja, osim ako nisu pod nadzorom ili ukoliko ne dobiju uputstva o upotrebi uređaja od osobe odgovorne za njihovu sigurnost.
- Djecu je potrebno nadzirati kako bi se pobrinuli da se ne igraju sa uređajem.
- Nemojte blokirati ulaz i izlaz zraka, na primjer, postavljanjem predmeta kod otvora za zrak ili ispred ulaza za zrak

Oprez

- Ovaj uređaj nije zamjena za ispravnu ventilaciju, redovito usisavanje ili upotrebu nape ili ventilatora tijekom kuhanja.
- Ako je zidna utičnica koja se koristi za napajanje uređaja loše spojena, utikač uređaja će postati vruć. Obavezno uključite uređaj u ispravno povezanu zidnu utičnicu.

- Uvijek postavite i koristite uređaj na suhoj, stabilnoj, ravnoj i horizontalnoj površini.
- Ostavite najmanje 40 cm slobodnog prostora iza i sa obje strane uređaja i ostavite najmanje 40 cm slobodnog prostora iznad uređaja.
- Ne stavljajte ništa na uređaj i nemojte sjediti na njemu.
- Ne postavljajte uređaj direktno ispod klima uređaja kako biste spriječili da kondenzacija kapne na uređaj.
- Provjerite jesu li svi filteri pravilno postavljeni prije nego što uključite uređaj.
- Koristite samo originalne filtere koji su posebno namijenjeni za ovaj uređaj. Nemojte koristiti druge filtere.
- Izbjegavajte udaranje tvrdim predmetima o uređaj (naročito ulaz i izlaz zraka).
- Uvijek podižite ili pomičite uređaj koristeći ručku na stražnjoj strani uređaja.
- Ne stavljajte prste ili predmete u otvor za zrak.
- Nemojte koristiti ovaj uređaj kada ste koristili repelente protiv insekata ili u prostorijama sa masnim ostacima u zraku, zapaljenim tamjanom ili kemijskim parama.
- Nemojte koristiti uređaj u blizini plinskih uređaja, uređaja za grijanje ili kamina.
- Uvijek isključite uređaj iz struje nakon upotrebe i prije nego što započnete sa čišćenjem.
- Nemojte koristiti uređaj u prostorijama sa velikim temperaturnim promjenama, jer to može dovesti do kondenzacije unutar uređaja.
- Uređaj je namijenjen samo za upotrebu u domaćinstvu pod normalnim radnim okruženjima.
- Nemojte koristiti uređaj u vlažnom okruženju ili u okruženju sa visokim temperaturama, kao što su kupaonica, toalet ili kuhinja.
- Uređaj ne uklanja ugljični monoksid (CO) niti radon (Rn). Ne može se koristiti kao sigurnosni uređaj u slučaju nezgode sa procesima sagorijevanja i opasnim kemikalijama.
- Da biste spriječili smetnje, potrebno je ostaviti najmanje 2 metra udaljenosti između uređaja i aparata koji koriste radio valove

STRUKTURA PROIZVODA

Prije uporabe pažljivo pročitajte ovaj priručnik kako biste ispravno koristili proizvod.

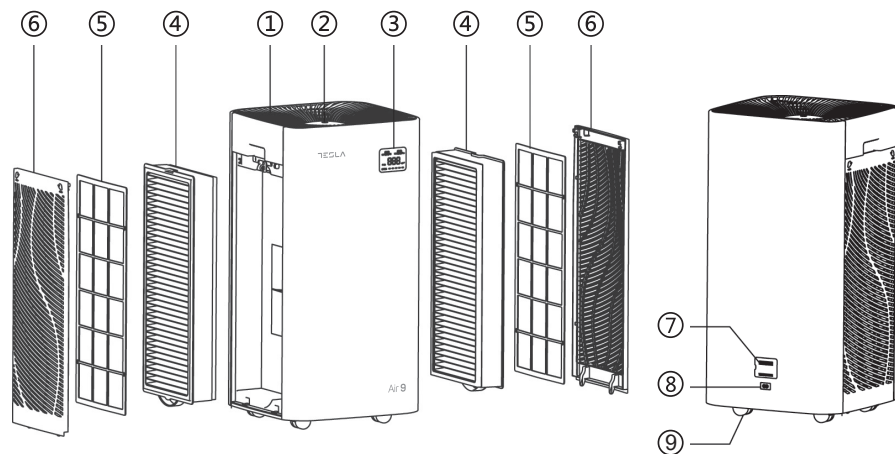

1. Izlaz za zrak
2. Dodirni zaslon
3. Digitalni zaslon
4. Kompozitni filter
5. Pred-filter

6. Poklopac filtera
7. Senzor za prašinu
8. Ulaz za napajanje
9. Kotač

Opis funkcija zaslona

- A1: Temperatura (°C)
- A2: Vlažnost (% RH)
- A3: PM2.5 podatak
- A4: PM2.5 ikonica
- A5: PM2.5 vrijednost
- A6: "Životni vijek filtera" ikonica
- A7: Indikator životnog vijeka filtera

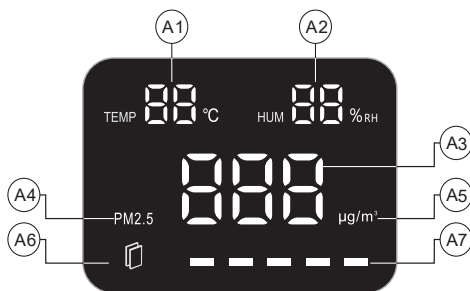

PRIJE PRVE UPOTREBE

Saznajte više o indikatoru pročišćivača zraka

Pažljivo pročitajte ovo uputstvo za upotrebu prije upotrebe uređaja i sačuvajte ga za buduću upotrebu.



NAPOMENA: Kvaliteta zraka se ne prikazuje u stanju pripravnosti s obzirom da se i u stanju pripravnosti troši energija. U prvih 10 sekundi nakon pokretanja senzora za prašinu, prozor sa podacima o PM2.5 prikazuje „-- --“, što znači da je aktivan proces prikupljanja podataka.

Uklanjanje i vraćanje poklopca

Način uklanjanja

Pritisnite  oznaku na poklopcu sa obje ruke, poklopac će iskočiti, povucite ga lagano prema gore.

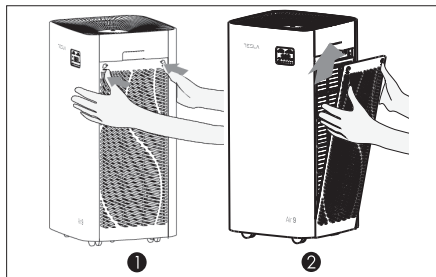

Ugradnja

Vratite poklopac filtera: poravnajte i umetnite fiksni utor i pritisnite  ikonu na poklopcu filtera da biste pričvrstili poklopac filtera.

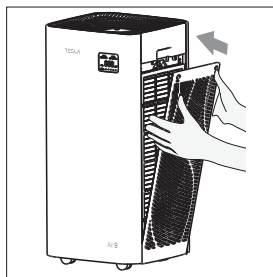

UGRADNJA FILTERA

Svi filteri se isporučuju sa pročišćivačem zraka, ali obavezno uklonite pakiranje filtera prije upotrebe proizvoda. Pratite uputstva u nastavku da biste uklonili sve filtere i uklonili njihovu ambalažu, a zatim ih vratite u pročišćivač.

Koraci

Za prvu upotrebu, slijedite dolje navedene korake da biste pravilno ugradili filter.

1. Uklonite sav materijal za pakiranje i postavite uređaj na suhu, stabilnu, ravnu površinu.

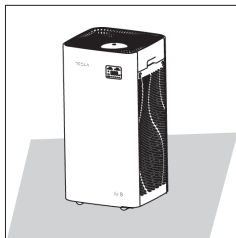

4. Uklonite sav materijal za pakiranje sa filtera.

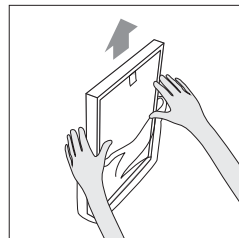

2. Pritisnite ikonu na poklopcu filtera sa obje ruke, raširite poklopac filtera i lagano povucite poklopac filtera prema gore

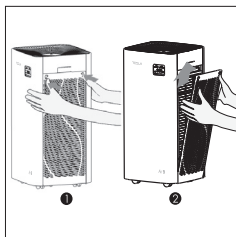

5. Vratite filter u pročišćivač.

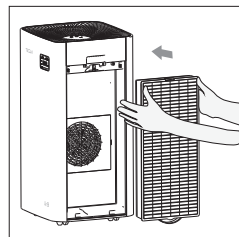

3. Izvucite filter iz pročišćivača.

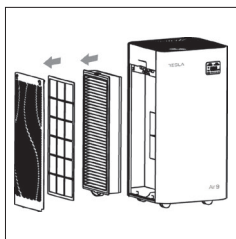

6. Vratite poklopac filtera, poravnajte i umetnite fiksni utor, a zatim pritisnite " " ikonu na poklopcu filtera da biste učvrstili poklopac filtera.

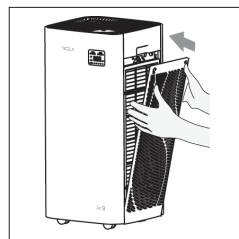

7. Ponovite gore navedene korake da biste instalirali sito za pročišćavanje zraka sa druge strane uređaja.

UČINAK FILTRIRANJA

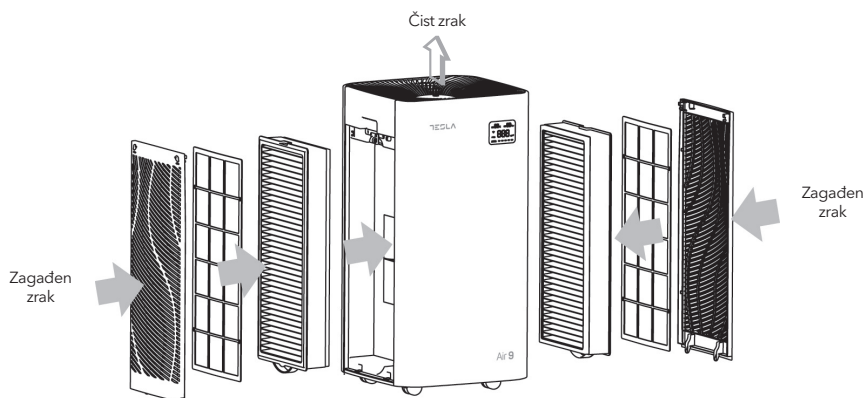

NAPOMENA: Slike su samo za referencu. Ako postoji razlika između stvarnih uređaja i slika, vodite se stvarnim proizvodom, tvrtka zadržava pravo izmjene.

- Kombiniranje više funkcija u jednu
- Učinkovito pročišćavanje PM2.5 čestica, dima, peluda i drugih čestica zagađivača
- Smanjenje formaldehida
- 5 brzina
- Indikator zamjene filtera
- Konfiguracija ručnog, automatskog i stanja pripravnosti
- PM2.5/ prikaz podataka o temperaturi i vlažnosti u stvarnom vremenu
- Prsten indikatora kvalitete zraka

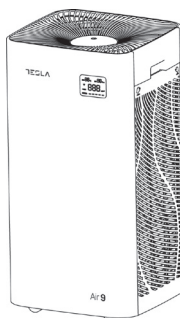

Jedinstvena trostruka tehnologija pročišćavanja



| | |
|----------------------------------|---------------------------------------------------------------------------------------------------------------------------------------------|
| Pre-filter | Čestice vlakana, velike čestice, perut, itd. |
| Visoko učinkoviti aktivni ugljen | Visoko-učinkoviti aktivni ugljen, modificiranom specijalnom tehnologijom, učinkovito pročišćava formaldehid i druge zagađivače u vidu plina |
| HEPA filter | Učinkovito pročišćava PM2.5 čestice, dim, pelud i druge čestice zagađivača |

PRIJE PRVE UPOTREBE

Opis funkcije kontrolnog zaslona

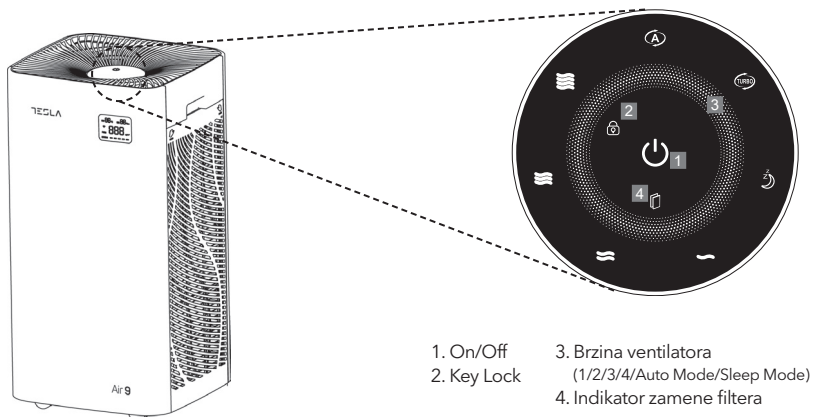

Uključite napajanje

LED lampica na kontrolnoj ploči će zasvijetliti 1 sekundu i čut ćete klik, zatim će se indikator ponovo ugasiti i ući u stanje pripravnosti.

Uključite pročišćivač

U stanju pripravnosti, dodirnite tipku  da biste uključili uređaj.

U radnom stanju, dodirnite tipku  da biste isključili uređaj.

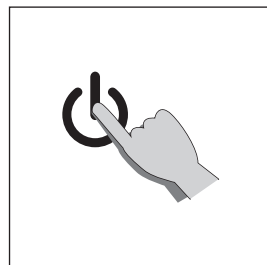

NAPOMENA: U stanju pripravnosti senzor prašine je isključen. Da biste isključili uređaj, isključite proizvod sa napajanja u stanju pripravnosti.

NAPOMENA: Kada je uređaj uključen, zadani način radi, brzina ventilatora je u automatskom načinu, senzor temperature i vlažnosti počinje raditi, a indikator kvalitete zraka svijetli.

Podešavanje brzine ventilatora

U radnom stanju, dodirnite područje prstena (područje koje odgovara ikonici željene funkcije) i unesite ručno podešavanje brzine ventilatora. Odaberite brzinu između "1/2/3/4/Automatski način/Stanje spavanja". Kada je odabran odgovarajući način, indikator kvalitete lampica će zasvijetliti plavom bojom sa zvučnim upozorenjem.

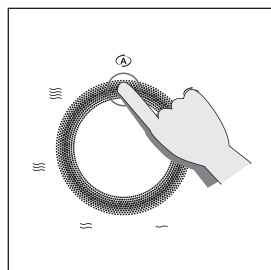

Automatski način



U radnom stanju, kada se pritisne tipka Auto, automatski način se aktivira, a pročišćivač otkriva kvalitetu zraka preko senzora za prašinu i na taj način podešava brzinu ventilatora pročišćivača.

| A Q Boja | Plava | Zelena | Crvena |
|------------|-----------|-------------|------------|
| Brzina | 1 (niska) | 2 (srednja) | 4 (visoka) |
| A Q razina | Dobar | Loš | Nezdrav |

Stanje spavanja

Kada dodirnete tipku u odgovarajućem području prstena za odabir u radnom stanju, indikator spavanja će zasvijetliti i uređaj će ući u stanje mirovanja: i indikatorska svjetla su do pola upaljena, ostale indikatorske lampice su isključene, lampice indikatora kvalitete zraka su isključene. Stanje spavanja, može raditi neovisno, može se uključiti ili isključiti, što odgovara indikaciji polu-uključeno ili isključeno. U stanju spavanja, ili stanje spavanja kao početne točke za pomicanje dodirne površine prstena, izvode iz stanja spavanja, vraćajući vas u normalno radno stanje (pritisnite tipku i ona neće reagirati). U stanju spavanja, pritisnite tipku da biste isključili uređaj.

Stanje zaključavanja

Pritisnite i držite  tipku 3 sekunde u radnom stanju da biste aktivirali stanje zaključavanja tipki. U ovom trenutku, pritisak na druge tipke neće reagirati. Indikator zaključavanja tipke treperi 2 puta da podsjeti korisnika da otključa; dugi pritisak na tipku  u trajanju od 3 sekunde, otključava dodirni zaslon i indikator zaključavanja tipke se gasi, drugim tipkama se može upravljati normalno.

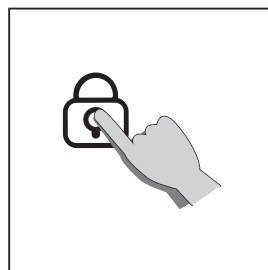

Filter replacement Mode

Vijek trajanja filtera je postavljen kao 2160 sati. Kada filteri rade 2160 sati, indikatorska lampica za zamjenu filtera počinje treperiti, podsjećajući korisnika da je potrebno zamijeniti filter i da je potrebno resetirati vijek trajanja filtera.

U radnom stanju, kada indikatorska lampica za zamjenu filtera treperi, dugo pritisnite tipku  u trajanju od 3 sekunde, trepćuća indikatorska lampica se gasi, a tipku prati zujalica, životni vijek filtera je uspješno resetiran.

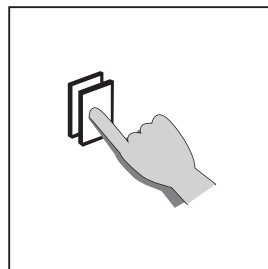

NAPOMENA:

Kada je preostalo vrijeme trajanja filtera duže od 576 sati, svjetlo progressa životnog vijeka filtera je uvijek bijelo. Kada je preostalo vrijeme trajanja filtera kraće od 576 sati, lampica progressa životnog vijeka filtera svijetli crveno i ostaje uključena. Kada je preostalo vrijeme trajanja filtera nula, lampica progressa životnog vijeka filtera treperi crveno, a indikatorska lampica treperi kada se je potrebna zamjena filtera.

Čišćenje pročišćivača zraka

Redovito čistite unutrašnjost i vanjsko kućište kako biste spriječili nakupljanje prašine iznutra i izvana.

1. Obrišite prašinu mekanom suhom krpom sa tijela pročišćivača.
2. Očistite ulaz i izlaz zraka mekanom suhom krpom.

- NAPOMENA:**
- Uvijek isključite pročišćivač prije čišćenja.
 - Nikada ne uranjajte pročišćivač u vodu ili bilo koju drugu tekućinu.
 - Nikada ne koristite agresivna ili zapaljiva sredstva za čišćenje kao što su izbjeljivač ili alkohol za čišćenje bilo kojeg dijela pročišćivača.
 - HEPA filter se NE može prati

ZAMJENA FILTERA

Kada se upali indikator za zamjenu filtera, korisniku se predlaže da zamijeni filter.

- NAPOMENA:** Kada indikator zamjene filtera počne svijetliti i zujalica počne proizvoditi neobičajan zvuk, korisnik se podsjeća da je potrebno zamijeniti filter, ali pročišćivač i dalje može normalno raditi.

- NAPOMENA:** Uklonite plastičnu ambalažu svakog filtera prije nego što ga stavite u uređaj. Pobrinite se da je etiketa na bočnoj strani filtera okrenuta prema gore.

Koraci

1. Uređaj podsjeća kupca da je potrebno zamijeniti filter.

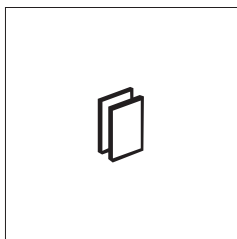

3. Pritisnite "PUSH" tipku na poklopcu filtera sa obje ruke, pomaknite poklopac i lagano povucite poklopac prema gore.

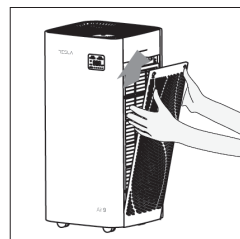

2. Isključite pročišćivač zraka, a zatim izvucite utikač.

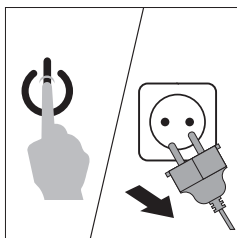

4. Uklonite unutarnji filter pročišćivača.

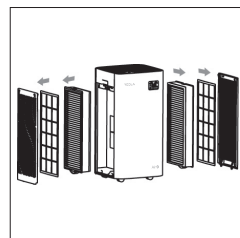

5. Uklonite sav materijal za pakiranje sa novog filtera.

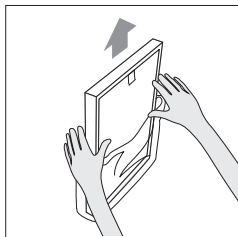

7. Vratite poklopac, poravnajte i umetnite fiksni utor, a zatim pritisnite tipku na poklopcu da biste izvršili pritisak i pričvrstili poklopac filtera.

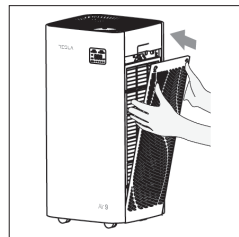

6. Postavite novi filter.

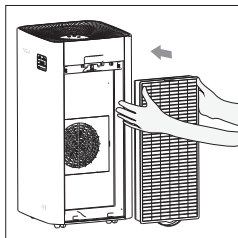

8. Ponovite gore navedene korake i zamijenite filter za pročišćavanje zraka na drugoj strani uređaja. Nakon zamjene novog filtera, priključite utikač i pritisnite  tipku na 3 sekunde za resetiranje vijeka trajanja filtera. Kada je indikator isključen znači da je resetiranje filtera završeno.

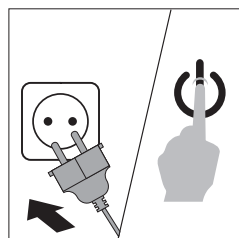

Dugo vrijeme mirovanja

Isključite utikač (jer stanje pripravnosti također troši struju). Dobro osušite unutrašnjost.

Skladištite uređaj na suhom i provjetrenom mjestu zbog sigurnog čuvanja (položeno ili obrnuto čuvanje uređaja može dovesti do njegovog kvara).

Referentni interval za zamjenu filtera

Servisni ciklus složene mreže filtera je obično 2160 sati. Predlažemo periodičnu upotrebu vunene četke ili sredstva za čišćenje prljavštine sa mreže filtera. Nemojte prati ili oštetiti filter. Ne pritiskajte filter.

Gore navedeni interval predstavlja samo referentno vrijeme, korisnici mogu unaprijed zamijeniti filter u skladu sa stvarnom upotrebom i uvjetima okruženja.



NAPOMENA: Isključite napajanje i utikač prije nego što započnete sa zamjenom filtera.

RJEŠAVANJE PROBLEMA

Ovo poglavlje prikazuje najčešće probleme na koje možete naići prilikom upotrebe ovog uređaja. Ako ne možete riješiti problem na osnovu dolje navedenih informacija, kontaktirajte naš servisni centar ili distributera.

| Problem | Mogući uzrok | Moguće rješenje |
|-----------------------------------------------------------------------|----------------------------------------------------------------------------------------------------------------------------|------------------------------------------------------------------------------------------------------------|
| Uređaj ne radi | Poklopac nije pričvršćen na mjesto | Uklonite poklopac i vratite ga |
| | Utikač nije priključen na napajanje | Isključite, a zatim ponovo uključite utikač |
| | Uređaj nije uključen | Uključite napajanje i ponovo uključite uređaj |
| Izlazni protok zraka je značajno smanjen u odnosu na ranije razdoblje | Plastična ambalaža sa filtera nije uklonjena | Prije upotrebe treba ukloniti plastičnu ambalažu filtera |
| | Kvaliteta zraka je dobra, a automatski način je aktiviran | U automatskom načinu, uređaj će automatski podesiti brzinu ventilatora kako bi se postigla ušteda energije |
| | Stanje spavanja se automatski pokreće, LED indikator se gasi. U međuvremenu, brzina ventilatora i buka se također smanjuju | Pritisnite tipku i odaberite odgovarajuću brzinu ventilatora |
| | Filter je previše prljav | Očistite predfilter |
| | Filter nije zamijenjen | Ugradite novi filter |
| | U okruženju nema odgovarajućeg prostora za uređaj i za ventilaciju | Uvjerite se da postoji razmak od 40 cm sa svih strana uređaja |
| Ventilator i brzina se ne mogu automatski podesiti | Senzor kvalitete zraka je vlažan. Unutarnja temperatura je previsoka, što dovodi do stvaranja kondenza na površini senzora | Održavajte senzor kvalitete zraka čistim i suhim |
| Loše performanse ili loš kapacitet pročišćavanja | Površina sobe premašuje područje primjene | Koristite pročišćivač u prostoriji odgovarajuće površine |
| | Ulaz ili izlaz zraka iz uređaja je blokiran | Uklonite predmete koji blokiraju ulaz i izlaz |
| Uređaj je previše bučan | Plastična ambalaža filtera nije uklonjena | Plastična ambalaža nije uklonjena prije upotrebe |
| Boja indeksa kvalitete zraka je nepromijenjena | Senzor kvalitete zraka je prljav | Očistite senzor kvalitete zraka |
| | Ventilacija zraka u zatvorenom prostoru je loša | Otvorite prozor i poboljšajte ventilaciju zraka |
| Nakon zamjene filtera, indikator zamjene filtera i dalje treperi | Nije ispravno resetiran životni vijek filtera | Provjerite dio "Zamjena filtera" |

UPUTSTVA ZA ČIŠĆENJE

Upozorenje

- Isključite iz izvora napajanja prije čišćenja.
- Nakon servisiranja, svaki sigurnosni uređaj (uključujući rešetke i lopatice) mora biti ponovo instaliran ili ponovo postavljen kao što je bio i prije servisiranja.
- Koristite mekanu vlažnu krpu, a zatim obrišite suhom krpom.
- Nemojte koristiti štetna sredstva za čišćenje. Ne savijajte lopatice propelera.

Upozorenje

Ovaj proizvod nije namijenjen za upotrebu od strane osoba (uključujući djecu) sa smanjenim fizičkim, osjetilnim ili mentalnim sposobnostima ili nedostatkom iskustva i znanja, osim ukoliko nisu pod nadzorom ili ukoliko nisu dobila uputstva o upotrebi proizvoda od osobe odgovorne za njihovu sigurnost. Djecu je potrebno nadzirati kako bi se pobrinuli da se ne igraju sa uređajem.

FONTOS BIZTONSÁGI INFORMÁCIÓK

A készülék használata előtt olvassa el figyelmesen ezt a használati útmutatót, és őrizze meg későbbi használatra.

VESZÉLY!

- Az áramütés és/vagy tűzveszély elkerülése érdekében ne engedjen vizet vagy más folyékony vagy gyúlékony tisztítószert a készülékbe.
- Az áramütés és/vagy tűzveszély elkerülése érdekében ne tisztítsa a készüléket vízzel vagy más folyadékkal vagy (gyúlékony) mosószerrel.

FIGYELMEZTETÉS

- A készülék csatlakoztatása előtt ellenőrizze, hogy a készülék alján feltüntetett feszültség megfelel-e a helyi hálózati feszültségnek.
- Ha a tápkábel megsérült, a további veszélyhelyzetek elkerülése érdekében azt csak a gyártó, vagy a gyártó által felhatalmazott szervizközpont, vagy egy megfelelő végzettséggel rendelkező szakember cserélheti ki.
- Ne használja a készüléket, ha a villásdugó, a hálózati kábel, vagy maga a készülék sérült.
- Ezt a készüléket nem használhatják gyermekek, valamint csökkent fizikai, érzékszervi vagy szellemi képességgel rendelkező személyek, vagy olyanok, akik nem rendelkeznek kellő tapasztalattal és ismeretekkel, kivéve, ha a biztonságukért felelős személy felügyeli vagy kioktatja őket a készülék használatára vonatkozóan.
- Ügyeljen rá, hogy gyermekek ne játszanak a készülékkel.
- Ne zárja el a levegő be- és kimeneti nyílását semmivel.

Figyelem

- Ez a készülék nem helyettesíti a megfelelő szellőztetést, a rendszeres porszívózást, illetve a főzés közbeni páraelszívó vagy ventilátor használatát.
- Ha a készülék áramellátásához használt fali aljzat rosszul van csatlakoztatva, a készülék villásdugója felforrósodik. Győződjön meg róla, hogy a készüléket megfelelően szerelt fali aljzatba csatlakoztatja.
- A készüléket mindig száraz, stabil, vízszintes és vízszintes felületen helyezze el és használja.
- Hagyjon legalább 40 cm szabad helyet a készülék mögött, valamint mindkét oldalán, és hagyjon legalább 40 cm szabad helyet a készülék felett is.
- Ne tegyen semmit a készülék tetejére, és ne üljön rá a készülékre.
- Ne helyezze a készüléket közvetlenül légkondicionáló alá, hogy a kondenzvíz ne csöpögjön a készülékre.
- A készülék bekapcsolása előtt győződjön meg arról, hogy minden szűrő megfelelően be van-e szerelve.
- Csak a kifejezetten ehhez a készülékhez szánt eredeti szűrőket használja. Ne használjon más szűrőket.
- Kerülje a készülék (különösen a levegő be- és kimeneti nyílás) kemény tárgyakkal történő ütogetését.
- A készüléket mindig a készülék hátulján lévő fogantyúnál fogva emelje vagy mozgassa.
- Ne dugja az ujjait vagy tárgyakat a légbevezető nyílásba.
- Ne használja ezt a készüléket, ha beltéri rovarriasztókat használt, vagy olyan helyeken, ahol olajok maradványok, égő füstölők vagy egyéb füstök vannak.
- Ne használja a készüléket gázkészülékek, fűtőberendezések vagy kandallók közelében.
- A készüléket használat után és tisztítás előtt mindig húzza ki a hálózathoz.
- Ne használja a készüléket olyan helyiségben, ahol a hőmérséklet nagymértékben változik, mivel ez páralecsapódást okozhat a készülék belsejében.
- A készülék csak háztartási célokra használható.
- Ne használja a készüléket nedves környezetben vagy magas környezeti hőmérsékletű környezetben, például fürdőszobában, WC-ben vagy konyhában.
- A készülék nem távolítja el a szén-monoxidot (CO) vagy a radont (Rn). Nem használható biztonsági eszközként égési folyamatokkal és veszélyes vegyi anyagokkal kapcsolatos balesetek esetén.
- Az interferencia megelőzése érdekében legalább 2 méter távolságot kell tartani a termék és a rádióhullámokat használó, elektromos eszközök között.

A TERMÉK FELÉPÍTÉSE

Használat előtt figyelmesen olvassa el ezt a kézikönyvet a termék megfelelő működéséhez.

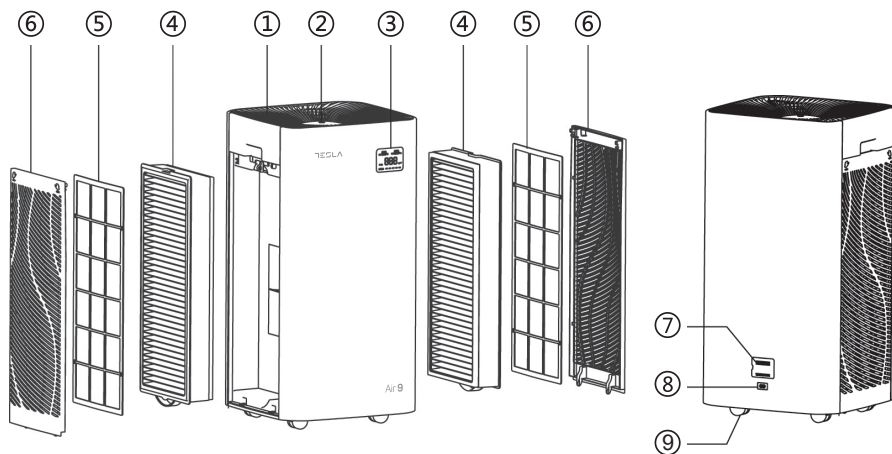

1. Levegőkivezetés
2. Érintőpanel
3. Digitális kijelző
4. Kompozit szűrő
5. Előszűrő

6. Szűrőborítás
7. Porérzékelő
8. Tápegység csatlakozó
9. Kerekek

A kijelző panel funkciói

- A1: Hőmérséklet (°C)
 A2: páratartalom (%RH)
 A3: PM2.5 adatok
 A4: PM2.5 ikon
 A5: PM2.5 egység ikon
 A6: "szűrő élettartama" ikon
 A7: szűrő élettartamának kijelzője

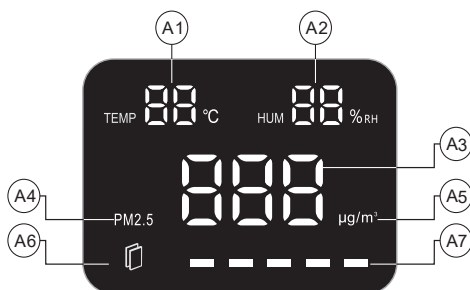

AZ ELSŐ HASZNÁLAT ELŐTT

Ismerje meg a légtisztító kijelzőjét

A készülék használata előtt olvassa el figyelmesen ezt a használati útmutatót, és mentse el későbbi használatra.



EMLÉKEZTETŐ: A levegő minősége készenléti üzemmódban nem jelenik meg, tekintettel a készenléti energiafogyasztásra. A porérzékelő indítását követő első 10 másodpercben a PM2.5 adatablakban a "-- --" felirat jelenik meg, ami az adatgyűjtés folyamatát jelzi.

A szűrőfedél szétszerelésének és beszerelésének módja

Szétszerelés

Nyomja meg mindkét kezével a szűrőfedél  ikonját, a szűrőfedél felpattan, és a szűrőfedél kissé felfelé húzódik.

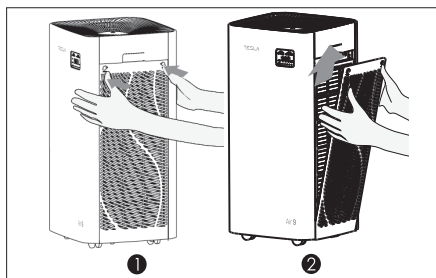

Visszaszerelés

Szerelje vissza a szűrőfedeleket: igazítsa össze és helyezze be a rögzítőhornyot, és a szűrőfedélen lévő  ikonra nyomást gyakorolva rögzítse a szűrőfedeleket.

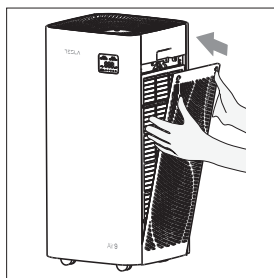

SZŰRŐ TELEPÍTÉSE

Minden szűrő a megtalálható a légtisztítóban, de a termék használata előtt mindenképpen távolítsa el a szűrőt. Kövesse az alábbi utasításokat az összes szűrő eltávolításához és csomagolásuk eltávolításához, majd helyezze vissza őket a légtisztítóba.

Lépések

Ha először használja, kérjük, kövesse az alábbi lépéseket a szűrő megfelelő telepítéséhez.

1. Távolítson el minden csomagolóanyagot, és helyezze a gépet száraz, stabil, vízszintes felületre.

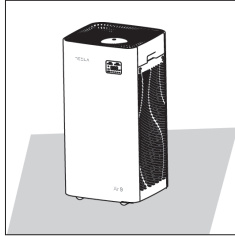

4. Távolítson el minden csomagolóanyagot a szűrőről.

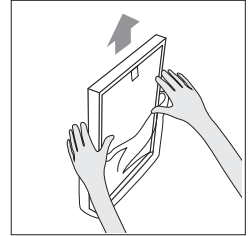

2. Nyomja meg mindkét kezével a szűrőfedélen lévő ikonra, nyissa le és húzza kissé felfelé.

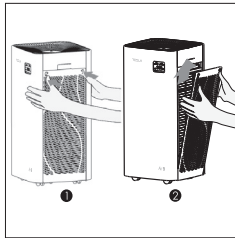

5. Tegye vissza a szűrőt a légtisztítóba.

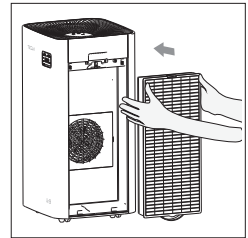

3. Húzza ki a szűrőt a tisztító belsejéből.

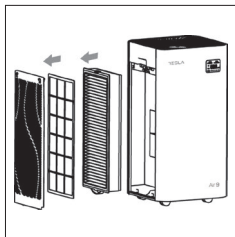

6. Szerelje vissza a szűrőfedelelet, igazítsa be és helyezze be a hornyot, majd a szűrőfedélen lévő ikonra nyomást gyakorolva rögzítse a szűrőfedelelet.

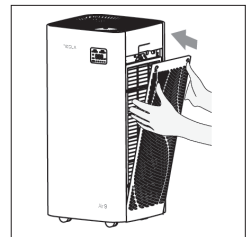

7. Ismételje meg a fenti lépéseket a légtisztító rács összeszereléséhez a termék másik oldalán.

SZŰRŐHATÁS

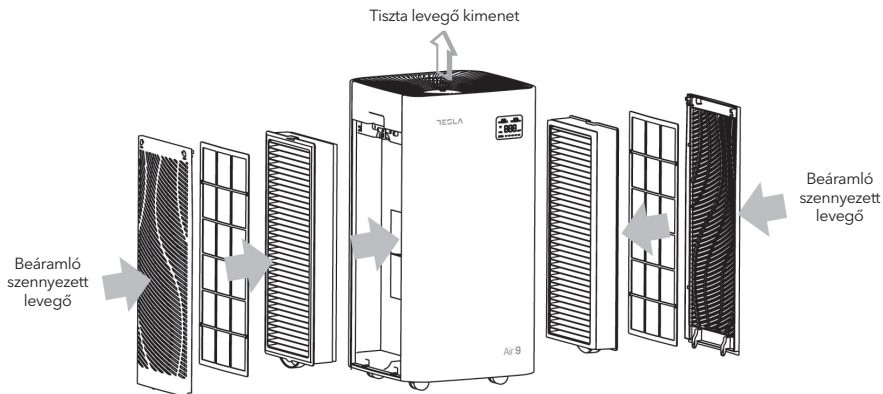

MEGJEGYZÉS: A képek csak tájékoztató jellegűek. A tényleges termék ezektől eltérő lehet.

- Több funkció egyesítése egybe
- A PM2.5, a füst, a pollen és más részecskeszennyező anyagok hatékony tisztítása.
- Formaldehid csökkentése
- 5 sebességfokozat
- Szűrőcsere-jelző
- Kézi, automatikus és alvó üzemmód
- PM2.5/ hőmérséklet és páratartalom adatok valós idejű megjelenítése
- Levegőminőség-jelző gyűrű

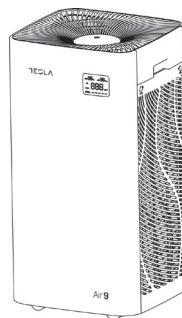

Egyedülálló 3-szoros tisztítási technológia

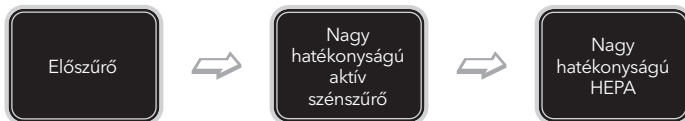

| | |
|------------------------------------|------------------------------------------------------------------------------------------------------------------------------------------------------------------------------|
| Előszűrő | A haj, a bársonyszálak, a nagy részecskék, a szőr stb. felfogása. |
| Nagy hatékonyságú aktív szén-szűrő | Kiváló minőségű aktív szén alkalmaz, amelyet speciális szabadalmaztatott technológiával módosítanak, és hatékonyan tisztítja a formaldehidet és más gázzszennyező anyagokat. |
| Nagy hatékonyságú HEPA | Hatékonyan tisztítja a PM2.5, a füst, a pollen és más részecskeszennyező anyagokat. |

HASZNÁLATI UTASÍTÁS

Vezérlőpanel funkciói

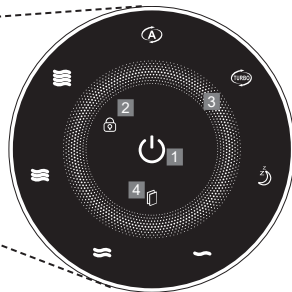
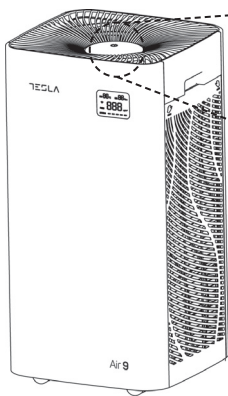



1. Be/ki
2. Panelzár
3. Ventilátor sebesség (1/2/3/4/Auto mód/ alvás üzemmód)
4. Szűrőcsere-jelző

Csatlakoztassa a tápegységet

A kezelőpanelen lévő LED 1 másodpercre felvilágít, majd egy kattánós hang után a kijelző ismét elsötétül és a készülék készenléti üzemmódba lép.

A készülék bekapcsolása

Készenléti állapotban érintse meg a  gombot a bekapcsoláshoz.

A kikapcsoláshoz nyomja meg újból a  gombot.

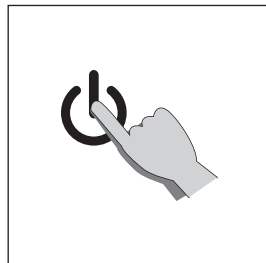

EMLÉKEZTETŐ: Készenléti üzemmódban a porérzékelő ki van kapcsolva. A készülék kikapcsolásához készenléti üzemmódban húzza ki a tápkábelt a konnektorból.

MEGJEGYZÉS: A gép bekapcsolásakor az alapértelmezett üzemmód működik, a ventilátor sebessége automatikus üzemmódban van, a hőmérséklet-és páratartalom-érzékelő működésbe lép, és a levegőminőségjelző világít.

Ventilátor sebesség módosítása

Bekapcsolt állapotban érintse meg a körgyűrűn a funkció ikonjának megfelelő területet és állítsa be a ventilátor sebességét. Az "1/2/3/4/Auto üzemmód/alvós üzemmód" között választhat. A kiválasztott üzemmódot a kijelző kék fényjelzéssel nyugtázza.

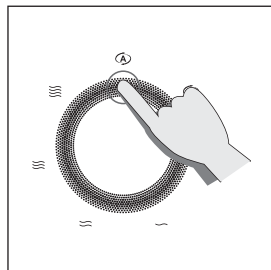

Automatikus üzemmód

Működés közben az Auto gomb megnyomásakor az automatikus üzemmód aktiválódik, és a tisztító a porérezkelőn keresztül érzékeli a levegő minőségét, ezáltal beállítja a tisztító ventilátorának sebességét.

| A Q szín | Kék | Zöld | Piros |
|-------------|------------|--------------|-----------|
| Sebességmód | 1 (alacs.) | 2 (közepes) | 4 (magas) |
| A Q szint | Jó | Egészségtele | Veszélyes |

Alvás üzemmód

Amikor bekapcsolt állapotban megérinti a SLEEP gombot a kör alakú területen, a visszajelző világítani kezd, és a gép alvó üzemmódba lép. Ilyenkor a jelzőfények elhalványodnak, a többi jelzőfény mind kikapcsol.

Alvó üzemmódban szabadon állítható minden beállítás, kilépéshez nyomja meg újból a SLEEP gombot, kikapcsoláshoz pedig a be-/kikapcsológombot.

Vezérlőpanel lezárása

Tartsa nyomva a gombot 3 másodpercig, amikor a készülék bekapcsolt állapotban van a gyermekzár aktiválásához. Ilyenkor egyik gomb sem reagál. A visszajelző egy gombnyomás esetén kétszer felvillan, hogy emlékeztesse a felhasználót arra, hogy a zár aktív. A kikapcsoláshoz tartsa nyomva a gombot 3 másodpercig.

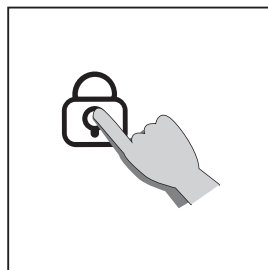

Szűrőcsere üzemmód

A szűrő élettartamát 2160 órában határozták meg. Amikor ez az idő lejár, a szűrőcsere jelzőfény villogni kezd, emlékeztetve a felhasználót, hogy a szűrőt ki kell cserélni, és a szűrő élettartamszámlálót vissza kell állítani.

Bekapcsolt állapotban tartsa nyomva a gombot 3 másodpercig, a villogó jelzőfény kialszik, amit egy hangjelzés kísér. Ekkor a csereperiódus számláló alaphelyzetbe állt.

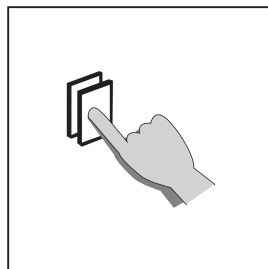

MEGJEGYZÉS: Ha a szűrőélettartama még több, mint 576 óra, akkor a jelzőfény fehéren világít, ha ennél kevesebb, akkor a fény pirosra vált, ha pedig elérte az élettartamának a végét, akkor pirosan kezd villogni.

A készülék tisztítása

1. Rendszeresen tisztítsa meg a készülék belsejét és külsőjét egyaránt, hogy megakadályozza a por felgyülemelését kívül és belül.
 - 1). Törölje le a port egy puha, száraz ruhával a készülékhátról.
 - 2). Tisztítsa meg a levegő beömlőnyílását és a levegő kimeneti nyílását egy puha, száraz ruhával.

- MEGJEGYZÉS:**
- Tisztás idejére mindig áramtalanítsa a készüléket.
 - Soha ne merítse a légtisztítót vízbe vagy más folyadékba.
 - Soha ne használjon agresszív vagy gyúlékony tisztítószeret, például fehérítőt vagy alkoholt a tisztításához.
 - A HEPA szűrő NEM mosható.

SZŰRŐCSERE

Amikor a szűrőcserére emlékeztető visszajelző világitani kezd és villog, akkor javasolt a szűrőbetét cseréje.

- MEGJEGYZÉS:** Amikor a szűrőcseré-jelző felvillan és hangjelzés hallatszik, akkor a szűrőt ki kell cserélni, de a levegőtisztító továbbra is használható marad.

- MEGJEGYZÉS:** Minden csomagolást távolítson el a szűrőről mielőtt a gépbe helyezné azt. Győződjön meg arról, hogy a szűrő oldalán lévő címke felfelé néz.

A cseré lépései

1. A gép emlékezteti " " a felhasználót a szűrő cseréjére.

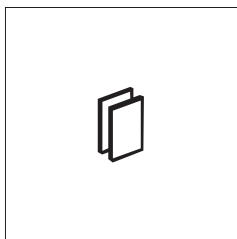

3. Nyomja meg mindkét kezével a szűrőfedélen lévő gombot, nyissa le a és húzza kissé felfelé.

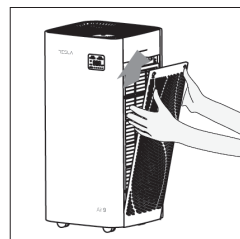

2. Kapcsolja ki a légtisztítót, majd húzza ki a hálózati csatlakozót.

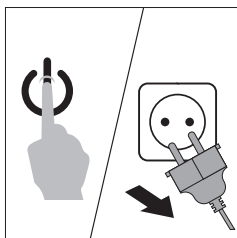

4. Távolítsa el a belső szűrőt.

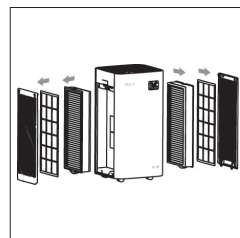

5. Minden csomagolást távolítsa el az új szűrőről.

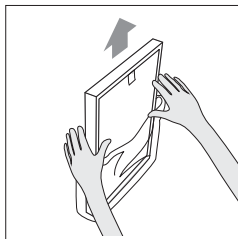

7. Szerelje vissza a szűrőfedelelet.

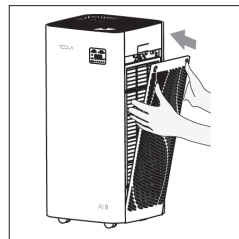

6. Helyezze be az új szűrőt a készülékbe.

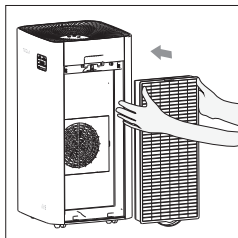

8. Ismételje meg a fenti lépéseket, és cserélje ki a légtisztító szűrőt a termék másik oldalán is.
9. Az új szűrő cseréje után dugja be a hálózati csatlakozót, és nyomja meg a gombot 3 másodpercig a szűrőcsere periódus számláló visszaállításához. Amikor a kijelző kikapcsol, a szűrő visszaállítása befejeződött.

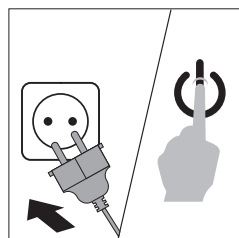

Ha hosszabb ideig nem használja

Húzza ki a hálózati csatlakozót (mivel a készenléti állapot is fogyaszt áramot). Alaposan szárítsa meg a készülék belsejét. A készüléket száraz és szellőztetett helyen tárolja (a terméket csak függőlegesen tárolja, ellenkező esetben a termék meghibásodhat).

A szűrő cseréjének referenciaideje

A szűrő szervizciklusa általában 2160 óra, de javasoljuk egy puha kefe, vagy enyhe tisztítószer rendszeres használatát, a szennyeződések tisztítására. Ne mossa le vagy ne nyomja meg erősen semelyik ponton a szűrőt. A fenti időtartam csak egy referenciaadat, előfordulhat, hogy a szűrőt ennél gyakrabban kell cserélnie.



MEGJEGYZÉS: A szűrőcsere idejére áramtalanítsa a készüléket.

HIBAEELHÁRÍTÁS

Ez a fejezet összefoglalja a készülékkel kapcsolatban felmerülő leggyakoribb problémákat. Ha az alábbi segítséggel nem tudja megoldani a problémát, kérjük, forduljon szervizközpontunkhoz vagy a forgalmazóhoz.

| Probléma | Lehetséges ok | Lehetséges megoldás |
|------------------------------------------------------------|------------------------------------------------------------------------------------------------------------------------------------|----------------------------------------------------------------------------------------------------------------|
| A készülék nem működik | A hátsó borítás nem rögzíthető a helyén | A hátlap eltávolítása és visszahelyezése |
| | A hálózati csatlakozó nincs csatlakoztatva a tápegységhez | Húzza ki, majd csatlakoztassa újra a tápegységet |
| | A készülék nincs bekapcsolva | Csatlakoztassa a tápegységet, és kapcsolja be újra a gépet. |
| A kimeneti légáramlás jelentősen kisebb, mint korábban | A szűrő műanyag csomagolását nem távolították el | A szűrő műanyag csomagolását használat előtt el kell távolítani. |
| | A levegő minősége jó, és az automatikus üzemmód aktiválva van. | Automatikus üzemmódban a gép automatikusan beállítja a ventilátor sebességét az energiatakarékosság érdekében. |
| | Az alvó üzemmód automatikusan elindul, a LED-kijelző kialszik. Eközben a ventilátor sebessége és a zajszint is csökken. | Nyomja meg a gombot, és válassza ki a megfelelő ventilátor sebességet. |
| | A szűrő túl szennyezett | Kérjük, tisztítsa meg az előszűrőt |
| | A szűrőt nem cserélték ki | Cserélje ki a szűrőt |
| | Nincs megfelelő szabad hely a szellőzéshez a készülék körül | Győződjön meg róla, hogy minden irányban megvan a 40 cm szabad hely |
| A ventilátor és a sebesség nem állítható automatikusan | A levegőminőség-érzékelők nedvesek lesznek. A beltéri hőmérséklet túl magas, ami miatt az érzékelő felületén kondenzátum képződik. | Tartsa tisztán és szárazon a levegőminőség-érzékelőt |
| Gyenge teljesítmény vagy nincs jó tisztítási kapacitás | A helyiség mérete túl nagy | Használja a légtisztítót kisebb helyiségben |
| | A gép levegő be- vagy kimeneti nyílása eltömődött | Kérjük, távolítsa el az idegen anyagokat a be- és kimeneti nyílásokból |
| Túl zajos | A szűrő műanyag csomagolását nem távolították el. | Távolítson el minden csomagolást |
| A levegőminőségi index színe változatlan | A levegőminőség-érzékelő szennyeződött | Tisztítsa meg a levegőminőség-érzékelőt |
| | A beltéri levegő szellőzése rossz | Nyissa ki az ablakot és javítsa a szellőzést |
| A szűrő cseréje után a szűrőcsere jelző továbbra is villog | A szűrőcsere periódus nem lett megfelelően visszaállítva | Ellenőrizze a kézikönyv "szűrőcsere" szakaszt |

TISZTÍTÁSI UTASÍTÁSOK

Figyelem

- A tisztítás és karbantartás idejére minden esetben áramtalanítsa a készüléket.
- A szervizelés után minden biztonsági berendezést (beleértve a rácsokat és a lamellákat is) vissza kell szerelni a korábban beszerelt módon. Használjon egy puha, nedves ruhát, majd törölje át száraz ruhával.
- Ne használjon káros tisztítószereket. Ne hajlítsa meg a ventilátor lapátokat.

Figyelem

Ez a termék nem használható csökkent fizikai, érzékszervi vagy szellemi képességekkel rendelkező, illetve tapasztalat és ismeretekkel nem rendelkező személyek és gyermekek által, kivéve, ha a termék használatára vonatkozóan a biztonságukért felelős személy felügyeletet vagy utasítást kapott. A gyermekeket felügyelni kell, hogy ne játszanak a termékkel.

MĂSURI DE SIGURANȚĂ

Citiți cu atenție acest manual de utilizare înainte de a folosi aparatul și păstrați-l pentru consultări ulterioare.

Danger

- Nu lăsați apă sau orice alt detergent lichid sau inflamabil să pătrundă în aparat pentru a evita șocurile electrice și/sau pericolul de incendiu.
- Nu curățați aparatul cu apă sau orice alt lichid sau cu un detergent (inflamabil) pentru a evita șocurile electrice și/sau pericolul de incendiu.

Atenție

- Verificați dacă tensiunea indicată pe partea inferioară a aparatului corespunde cu tensiunea de la rețea locală înainte de a conecta aparatul.
- Dacă cablul principal este deteriorat, trebuie să îl înlocuiți la distribuitor sau un centru de service autorizat de distribuitor sau persoane calificate similare pentru a evita un pericol.
- Nu folosiți aparatul dacă ștecherul, cablul de alimentare sau aparatul în sine sunt deteriorate.
- Acest aparat nu este destinat utilizării de către persoane (inclusiv copii) cu capacități fizice, senzoriale sau mentale reduse sau cu lipsă de experiență și cunoștințe, cu excepția cazului în care acestea au fost supravegheate sau instruite cu privire la utilizarea aparatului de către o persoană responsabilă pentru siguranța acestora.
- Copiii trebuie supravegheați pentru a se asigura că nu se joacă cu aparatul.
- Nu blocați intrarea și evacuarea aerului, de exemplu, plasând articole pe orificiul de evacuare a aerului sau în fața orificiului de admisie a aerului.

Atenție

- Acest aparat nu înlocuiește ventilația adecvată, curățarea obișnuită a aspiratorului sau utilizarea unei hote sau a unui ventilator în timpul gătitului.
- Dacă priza de perete folosită pentru alimentarea aparatului are conexiuni slabe, ștecherul aparatului devine fierbinte. Asigurați-vă că conectați aparatul la o priză de perete conectată corespunzător.

- Așezați și utilizați întotdeauna aparatul pe o suprafață uscată, stabilă, plană și orizontală.
- Lăsați cel puțin 40 cm spațiu liber în spatele și pe ambele părți ale aparatului și lăsați cel puțin 40 cm spațiu liber deasupra aparatului.
- Nu așezați nimic deasupra aparatului și nu vă așezați pe aparat.
- Nu așezați aparatul direct sub aparatul de aer condiționat pentru a preveni scurgerea condensului pe aparat.
- Asigurați-vă că toate filtrele sunt instalate corect înainte de a porni aparatul.
- Folosiți numai filtrele originale special destinate acestui aparat. Nu utilizați alte filtre.
- Evitați lovirea aparatului (în special la intrarea și la ieșirea aerului) cu obiecte dure.
- Ridicați sau mutați întotdeauna aparatul de mânerul din spatele aparatului.
- Nu introduceți degetele sau obiecte în orificiul de evacuare a aerului.
- Nu utilizați acest aparat atunci când ați folosit insecticide de tip fum de interior sau în locuri cu reziduuri uleioase, ardere de tămâie sau vapori chimici.
- Nu utilizați aparatul lângă aparate cu gaz, dispozitive de încălzire sau șeminee.
- Deconectați întotdeauna aparatul după utilizare și înainte de a-l curăța.
- Nu folosiți aparatul într-o încăpere cu schimbări majore de temperatură, deoarece aceasta poate provoca condens în interiorul aparatului.
- Aparatul este destinat numai pentru uz casnic în condiții normale de funcționare.
- Nu utilizați aparatul în împrejurimi umede sau în împrejurimi cu temperaturi ambientale ridicate, cum ar fi baie, toaleta sau bucătăria.
- Aparatul nu îndepărtează monoxidul de carbon (CO) sau radonul (Rn). Nu poate fi folosit ca dispozitiv de siguranță în caz de accidente cu procese de ardere și substanțe chimice periculoase.
- Pentru a preveni interferența, trebuie păstrată o distanță de cel puțin 2 metri între produs și utilizarea undelor radio electrice.

STRUCTURA PRODUSULUI

Înainte de utilizare, vă rugăm să citiți cu atenție acest manual pentru a utiliza produsul corect.

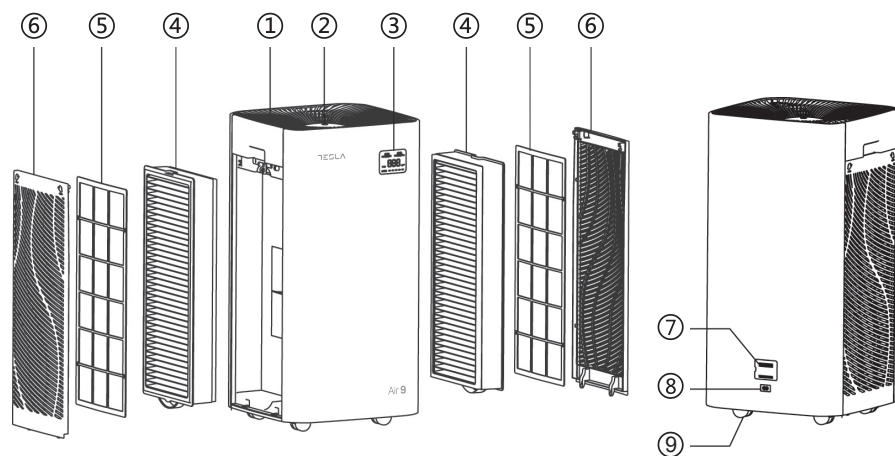

1. Leșire aer
2. Panou tactil
3. Afișaj digital
4. Filtru compozit
5. Prefiltru

6. Capac filtru
7. Senzor praf
8. Admisie alimentare
9. Roată

Descrierea funcției panoului de afișaj

- A1: Temperatură(°C)
- A2: Umiditate (%RH)
- A3: Date PM2.5
- A4: Pictogramă PM2.5
- A5: Pictogramă unitate PM2.5
- A6: Pictogramă "filter life" icon
- A7: Indicator durată de viață filtru

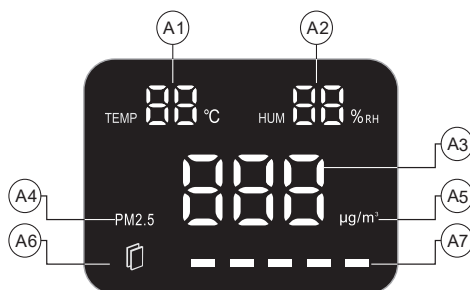

ÎNAINTE DE PRIMA UTILIZARE

Informații despre indicatorul purificatorului de aer

Citiți cu atenție acest manual de utilizare înainte de a folosi aparatul și păstrați-l pentru consultări ulterioare.



ATENȚIE: Calitatea aerului nu este afișată în modul standby, având în vedere consumul standby. În primele 10 seconds după pornirea senzorului de praf, fereastra de date PM2.5 indică "-- --", care este procesul de colectare de date.

Demontarea capacului filtrului și metoda de instalare

Metoda de demontare

Apăsați  de pe capac cu ambele mâini, PUSH capatul va ieși, iar filtrul poate fi scos ușor.

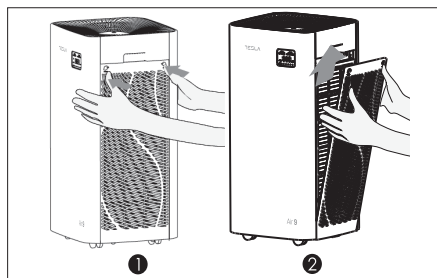

Metoda de instalare

Așezați capatul la loc: aliniați și inserați în șanțuri și apăsați pe pictograma .

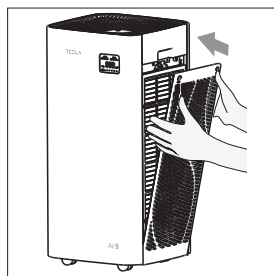

INSTALAREA FILTRULUI

Toate filtrele sunt incluse în interiorul purificatorului de aer, dar asigurați-vă că îndepărtați filtrul înainte de a utiliza produsul. Urmăți instrucțiunile de mai jos pentru a îndepărta toate filtrele și pentru a le îndepărta ambalajul, apoi puneți-le înapoi în purificator.

Pași

Înainte de prima utilizare, urmați pașii de mai jos pentru a instala corect filtrul.

1. Scoateți toate materialele de ambalare și așezați aparatul pe o suprafață uscată, stabilă și plană.

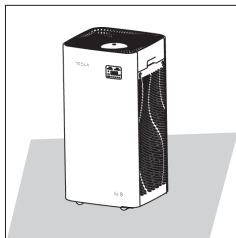

4. Îndepărtați toate ambalajele de pe filtru.

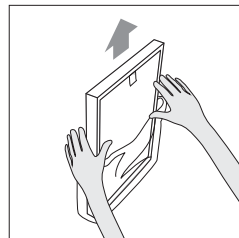

2. Apăsăți " " de pe capacul filtrului cu ambele mâini, scoateți capacul cu ambele mâini și trageți ușor capacul filtrului.

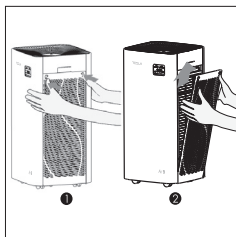

5. Puneți filtrul înapoi în aparat.

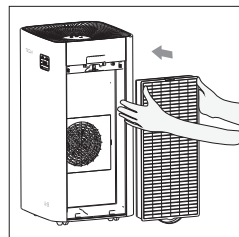

3. Scoateți filtrul din interiorul purificatorului.

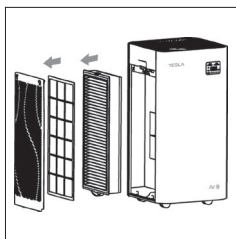

6. Așezați capacul, montați în șanțuri, apoi apăsăți " " pentru a monta capacul filtrului.

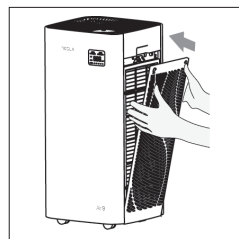

7. Repetați pașii de mai sus pentru a asambla ecranul de purificare a aerului pe cealaltă parte a produsului.

EFFECT DE FILTRARE

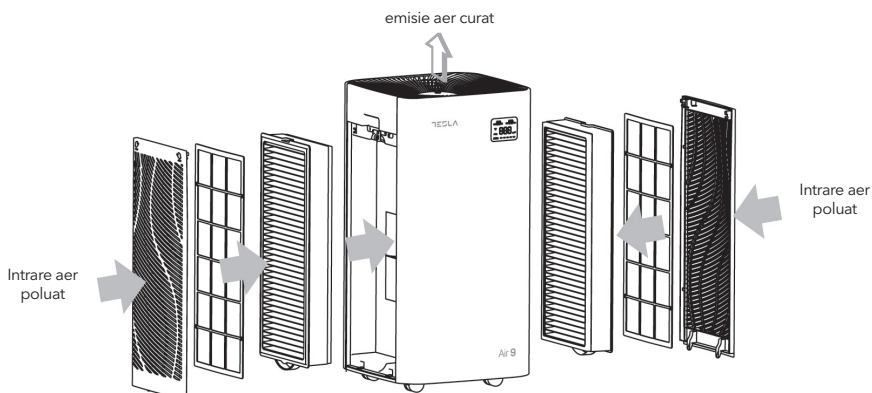

NOTĂ: Imaginile sunt orientative. Dacă există diferențe între apart și imagini, consultați aparatul, compania are dreptul să interpreteze.

- Funcții multiple într-un singură
- Purificare eficientă PM2.5, a fumului, polenului și altor particule poluate.
- Reduce formaldehida
- 5 viteze
- Indicator înlocuire filtru
- Configurat cu manual moduri auto și sleep
- PM2.5/ date despre temperatură și umiditate în timp real
- Indicator calitate aer

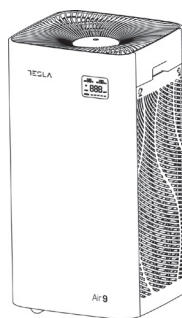

Tehnologie de purificare unică în 3 etape



| | |
|----------------------------------|--------------------------------------------------------------------------------------------------------------|
| Prefiltru | Captare păr, fibre catifea, particule mari, mătreți etc. |
| Carbon activat cu eficiență mare | Carbon activat de bună calitate, modificat prin tehnologie patentată, purifică formaldehida și alți poluanți |
| HEPA de mare eficiență | Purifică cu eficiență PM2.5, fum, polen și alți poluanți |

INSTRUCȚIUNI PENTRU UTILIZARE

Descrierea funcției panoului de control

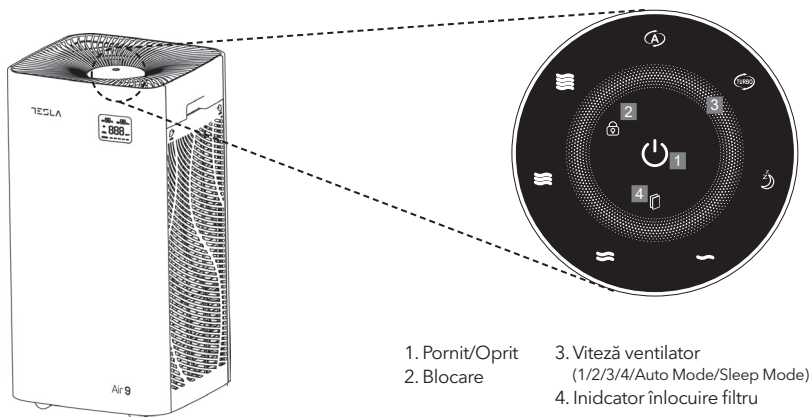

Conectați alimentarea

LED-ul de pe panoul de control va rămâne aprins timp de 1 secundă și veți auzi un clic, apoi indicatorul se va stinge din nou și va intra în modul standby.

Pornirea purificatorului de aer

În standby, apăsați  pentru a porni.

După pornire, apăsați  pentru a intra în modul standby.

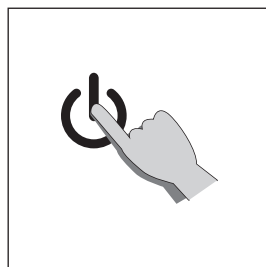

ATENȚIE: În modul de așteptare, senzorul de praf este oprit. Pentru a opri aparatul, deconectați produsul de la cablul de alimentare în modul de așteptare.

NOTĂ: Când aparatul este pornit, modul implicit funcționează, viteza ventilatorului este în modul automat, senzorul de temperatură și umiditate începe să funcționeze, iar indicatorul de calitate a aerului se aprinde.

Ajustarea vitezei ventilatorului

În modul de funcționare, atingeți zona inelului (zona corespunzătoare pictogramei funcției) și introduceți manual viteza ventilatorului. Alegeți ventilatorul între „1/2/3/4/Auto Mode/Sleep Mode”. Când este selectat modul corespunzător, indicatorul luminos va fi albastru cu semnal sonor.

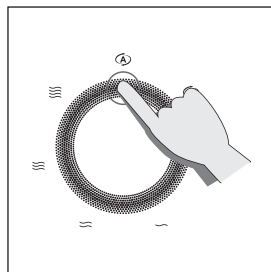







Mod automat



În modul de lucru, atunci când butonul Auto este apăsat, modul automat este activat, iar purificatorul detectează calitatea aerului prin senzorul de praf, ajustând astfel viteza ventilatorului purificatorului.

| Culoare AQ | Albastru | Verde | Roșu |
|------------|----------|------------|-----------|
| Mod viteză | 1 (Low) | 2 (Medium) | 4 (High) |
| Nivel AQ | Bun | Nesănătos | Periculos |

Modul Sleep

Când apăsați tasta  în zona circulară din zona de funcționare, indicatorul sleep se activează, iar aparatul intră în:  și indicatorul  sunt jumătate, alte lumini ale indicatorilor sunt oprite, iar indicatorii pentru calitatea aerului sunt opriți. Modul Sleep  poate funcționa independent, poate deschide sau închide în funcție de indicații. În modul sleep, glisați zona tactilă, apoi ieșiți din modul sleep, reveniți la modul normal de funcționare (apăsați butonul  și nu va răsunde). În modul sleep, apăsați  pentru a opri aparatul.

Mod blocare taste

Țineți apăsat butonul  timp de 3 secunde în starea de funcționare pentru a activa modul de blocare taste. În acest timp, apăsați celelalte butoane, care nu vor răspunde. Indicatorul Keylock va clipi de 2 ori pentru a avertiza utilizatorul să deblocheze; mențineți apăsat  timp de 3 secunde, panoul tactil poate fi deblocat, iar indicatorul Keylock se oprește, alte taste pot funcționa normal.

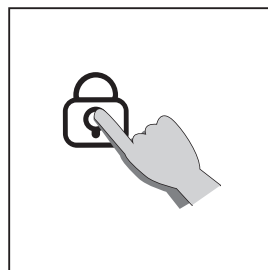

Mod înlocuire filtru

Durata de viață a filtrului este definită la 2160 ore. După ce filtrele au funcționat timp de 2160 ore, indicatorul pentru înlocuirea filtrelor va începe să clipească pentru ca utilizatorul să știe că trebuie să înlocuiască filtrul și că durata de viață a filtrului trebuie resetată. În stare de funcționare, când lumina. Indicatorului clipește, apăsați  timp de 3 secunde, indicatorul se oprește, iar butonul este acopănat de un "BEEP", iar durata de viață a filtrului este resetată.

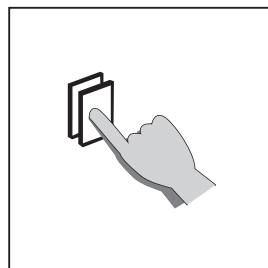

NOTĂ: Durata de viață rămasă a filtrului este mai mare de 576 de ore, iar lumina de progres al duratei de viață a filtrului este întotdeauna albă. Durata de viață rămasă a filtrului este mai mică de 576 de ore, iar lumina de progres al duratei de viață a filtrului devine roșie și rămâne aprinsă. Când durata de viață rămasă a filtrului este zero, lumina de progres al duratei de viață a filtrului clipește roșu, iar indicatorul luminos clipește când se înlocuiește durata de viață a filtrului.

Curățarea purificatorului de aer

Curățați în mod regulat interiorul și exteriorul corpului pentru a preveni acumularea prafului în interior și exterior.

1. Ștergeți praful cu o cârpă moale și uscată de pe corpul purificatorului.
2. Curățați orificiul de admisie a aerului și orificiul de evacuare a aerului cu o cârpă moale și uscată.

- NOTĂ:**
- Deconectați întotdeauna purificatorul înainte de a-l curăța.
 - Nu scufundați niciodată purificatorul în apă sau în orice alt lichid.
 - Nu utilizați niciodată agenți de curățare agresivi sau inflamabili, cum ar fi înălbitorul sau alcoolul, pentru a curăța orice parte a purificatorului.
 - Filtrul HEPA NU este lavabil.

ÎNLOCUIREA FILTRULUI

Când indicatorul de înlocuire a filtrului produsului se aprinde și clipește, utilizatorului i se sugerează să înlocuiască filtrul.

- NOTĂ:** Când indicatorul de înlocuire a filtrului se aprinde, clientului i se sugerează să înlocuiască filtrul.

- NOTĂ:** Când indicatorul de înlocuire a filtrului este aprins, iar aparatul emite sunete, utilizatorul trebuie să înlocuiască filtrul, dar purificatorul încă va funcționa normal.

- NOTĂ:** Îndepărtați ambalajul de plastic al fiecărui filtru înainte de montare în aparat. Asigurați-vă că eticheta de pe laterala filtrului este orientată în sus.

Pași

1. Aparatul informează clientul că filtrul trebuie înlocuit.

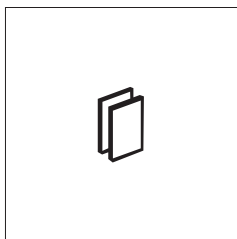

3. Apăsând " " de pe capacul filtrului, cu ambele mâini, îndepărtați capacul și scoateți ușor filtrul.

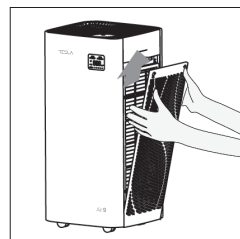

2. Opriti aparatul, deconectați de la priză.

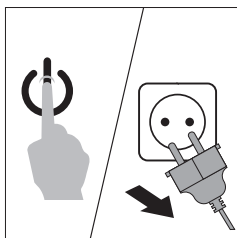

4. Scoateți filtrul din purificator.

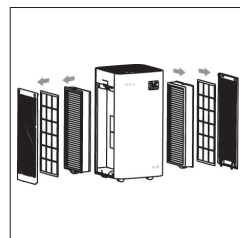

5. Îndepărtați toate ambalajele de pe filtrul cel nou.

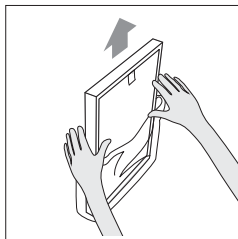

7. Așezați capacul la loc, pe șanțurile fize și apăsați butonul de pe capacul filtrului cu o presiune ușoară pentru a securiza capacul filtrului.

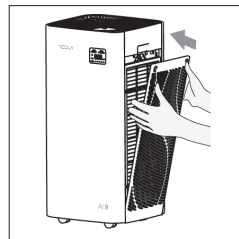

6. Montați filtrul cel nou.

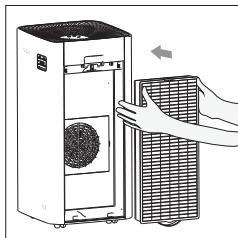

- Repetăți pații de mai sus și înlocuiți filtrul purificatorului de aer de pe cealaltă parte a prusului. După montarea filtrului cel nou, conectați alimentarea și apăsați  timp de 3 secunde pentru a reseta durata de viață a filtrului. Când indicatorul este oprit, resetarea este completă.

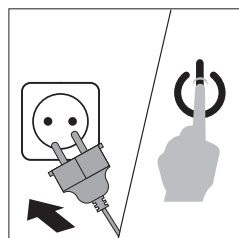

Perioadă de repaus îndelungată

Deconectați ștecherul (pentru că și în standby consumă energie). Uscați bine interiorul. Depozitați aparatul într-un loc uscat și ventilat pentru păstrare în siguranță (pastrarea produsului culcat sau inversat poate cauza defecțiuni).

Perioadă de referință pentru înlocuirea filtrului

Ciclu de service al rețelei de filtrare compusă este de obicei de 2160 de ore, se recomandă utilizarea periodică a periei de lână sau a unui agent de curățare, curățați murdăria de pe plasa filtrantă. Nu spălați și nu deteriorați sita filtrului. Nu apăsați tare.

Perioada de mai sus este doar orientativă, utilizatorii pot să îl înlocuiască mai repede în funcție de utilizarea reală a mediului.



NOTĂ: Opriți alimentarea și deconectați de la priză înainte de înlocuirea filtrului.

DEPANARE

Acest capitol rezumă cele mai frecvente probleme pe care le puteți întâlni cu aparatul. Dacă nu puteți rezolva problema cu informațiile de mai jos, vă rugăm să contactați centrul nostru de service sau distribuitorul.

| Problemă | Cauză posibilă | Soluție posibilă |
|-------------------------------------------------------------------|-----------------------------------------------------------------------------------------------------------------------------|---------------------------------------------------------------------------------------------|
| Aparatul nu funcționează | Capacul din spate nu poate fi montat la loc. | Scoateți capacul din spate și montați-l la loc. |
| | Cablul nu este conectat la priză. | Deconectați și reconectați cablul. |
| | Aparatul nu este pornit. | Conectați sursa și porniți aparatul din nou. |
| Fluxul de aer este mai redus decât de obicei | Ambalajul de plastic al filtrului nu a fost îndepărtat. | Ambalajul de plastic al filtrului trebuie îndepărtat înainte de utilizare. |
| | Calitatea aerului este bună, iar modul Auto a fost activat. | În modul Auto, aparatul va ajusta automat viteza ventilatorului pentru a economisi energie. |
| | Modul Sleep pornește automat, indicatorul LED se oprește, în același timp, viteza ventilatorului și zgomotul sunt reduse. | Apăsăți butonul și selectați viteza dorită. |
| | Filtrul este prea murdar. | Curățați prefiltrul. |
| | Filtrul nu a fost înlocuit. | Înlocuiți cu un filtru nou. |
| | Nu există suficient spațiu în mediul înconjurător. | Asigurați-vă că există un spațiu de 40 cm în spatele și deasupra aparatului. |
| Ventilatorul și viteza nu se pot ajusta automat | Senzorii de calitate a aerului sunt umezi. Temperatura interioară este prea ridicată, iar suprafața senzorului are condens. | Senzorul de calitate a aerului trebuie să fie curat și uscat. |
| Performanțe sau capacitate de purificare slabe | Acoperirea încăperii a depășit zona de utilizare. | Folosiți aparatul într-o încăpere cu suprafață adecvată. |
| | Admisia sau evacuarea aerului a aparatului este blocată. | Îndepărtați obiectele din fața admisiei și evacuării aerului. |
| Prea mult zgomot | Ambalajul de plastic al filtrului nu a fost îndepărtat. | Ambalajul de plastic al filtrului trebuie îndepărtat înainte de utilizare. |
| Culoarea indexului calității aerului neschimbată | Senzorul de calitate a aerului este murdar. | Crățați senzorul de calitate a aerului. |
| | Ventilația aerului din interior este slabă. | Deschideți fereastra pentru o calitate mai bună a ventilației aerului. |
| După înlocuirea filtrului, indicatorul de înlocuire încă clipește | Durata de viață a filtrului nu a fost resetată corect. | Verificați manualul pentru înlocuirea filtrului. |

INSTRUCȚIUNI DE CURĂȚARE

Atenție

- Deconectați de la sursa de alimentare electrică înainte de curățare.
- După întreținere, orice dispozitiv de siguranță (inclusiv grile și lame) trebuie reinstalat sau remontat așa cum a fost instalat anterior. Utilizați o cârpă moale umedă, apoi ștergeți cu o cârpă uscată.
- Nu utilizați produse de curățare dăunătoare. Nu îndoiți lamele.

Atenție

Acest produs nu este destinat utilizării de către persoane (inclusiv copii) cu capacități fizice, senzoriale sau mentale reduse sau cu lipsă de experiență și cunoștințe, cu excepția cazului în care acestea au fost supravegheate sau instruite cu privire la utilizarea produsului de către o persoană responsabilă pentru siguranța lor. Copiii trebuie supravegheați pentru a se asigura că nu se joacă cu produsul.

VAŽNE BEZBEDNOSNE INFORMACIJE

Pažljivo pročitajte ovo uputstvo za upotrebu pre upotrebe uređaja i sačuvajte ga za buduću upotrebu.

Opasnost

- Ne dozvolite da voda ili bilo koji drugi tečni ili zapaljivi deterdžent uđu u uređaj da biste izbegli strujni udar i/ili opasnost od požara.
- Nemojte čistiti uređaj vodom ili bilo kojom drugom tečnošću ili (zapaljivim) deterdžentom da biste izbegli strujni udar i/ili opasnost od požara.

Upozorenje

- Proverite da li napon naveden na dnu uređaja odgovara naponu lokalne mreže pre nego što priključite uređaj.
- Ako je kabl za napajanje oštećen, morate ga zameniti kod distributera ili ovlašćenog servisnog centra od strane distributera ili slično kvalifikovanih osoba kako biste izbegli opasnost.
- Nemojte koristiti uređaj ako su oštećeni utikač, kabl za napajanje ili sam uređaj.
- Ovaj uređaj nije namenjen za upotrebu od strane osoba (uključujući decu) sa smanjenim fizičkim, čulnim ili mentalnim sposobnostima ili nedostatkom iskustva i znanja, osim ako im je dat nadzor ili uputstva o upotrebi uređaja od strane osobe odgovorne za njihovu sigurnost.
- Decu treba nadzirati kako bi se osiguralo da se ne igraju sa uređajem.
- Nemojte blokirati ulaz i izlaz vazduha, na primer, postavljanjem predmeta na otvor za vazduh ili ispred ulaza za vazduh.

Oprez

- Ovaj uređaj nije zamena za pravilnu ventilaciju, redovno usisavanje ili upotrebu nape ili ventilatora tokom kuvanja.
- Ako zidna utičnica koja se koristi za napajanje uređaja ima loše veze, utikač uređaja postaje vruć. Obavezno uključite uređaj u pravilno priključenu zidnu utičnicu.

- Uvek postavljajte i koristite uređaj na suvoj, stabilnoj, ravnoj i horizontalnoj površini.
- Ostavite najmanje 40 cm slobodnog prostora iza i sa obe strane uređaja i ostavite najmanje 40 cm slobodnog prostora iznad uređaja.
- Ne stavljajte ništa na uređaj i nemojte sedeti na njemu.
- Ne postavljajte uređaj direktno ispod klima uređaja kako biste sprečili da kondenzacija kapne na uređaj.
- Proverite da li su svi filteri pravilno postavljeni pre nego što uključite uređaj.
- Koristite samo originalne filtere koji su posebno namenjeni za ovaj uređaj. Nemojte koristiti druge filtere.
- Izbegavajte udaranje tvrdim predmetima o uređaj (naročito ulaz i izlaz vazduha).
- Uvek podižite ili pomerajte uređaj za ručku na zadnjoj strani uređaja.
- Ne stavljajte prste ili predmete u otvor za vazduh.
- Nemojte koristiti ovaj uređaj kada ste koristili unutrašnje repelente protiv insekata ili na mestima sa masnim ostacima, zapaljenim tamjanom ili hemijskim isparenjima.
- Ne koristite uređaj u blizini gasnih uređaja, uređaja za grejanje ili kamina.
- Uvek isključite uređaj iz struje nakon upotrebe i pre nego što ga očistite.
- Ne koristite uređaj u prostoriji sa velikim temperaturnim promenama, jer to može dovesti do kondenzacije unutar uređaja.
- Aparat je namenjen samo za upotrebu u domaćinstvu pod normalnim radnim uslovima.
- Ne koristite uređaj u vlažnom okruženju ili u okruženju sa visokim temperaturama, kao što su kupatilo, toalet ili kuhinja.
- Uređaj ne uklanja ugljen monoksid (CO) ili radon (Rn). Ne može se koristiti kao sigurnosni uređaj u slučaju udesa sa procesima sagorevanja i opasnim hemikalijama.
- Da biste sprečili smetnje, treba da bude najmanje 2 metra udaljenosti između proizvoda i upotrebe električnih radio talasa.

STRUKTURA PROIZVODA

Pre upotrebe, pažljivo pročitajte ovo uputstvo da biste pravilno koristili proizvod.

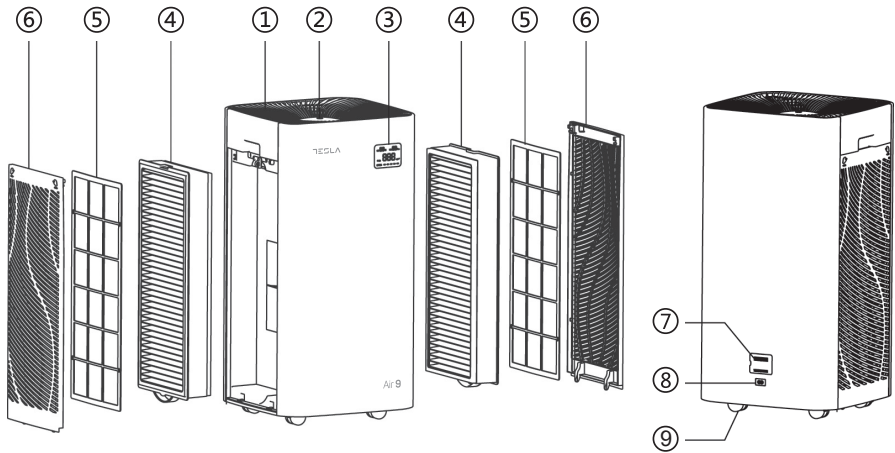

1. Izlaz za vazduh
2. Dodirnite Panel
3. Digitalni displej
4. Kompozitni filter
5. Pre-Filter

6. Poklopac filtera
7. Senzor za prašinu
8. Ulaz znapajanje
9. Točak

Opis funkcije displeja

- A1: Temperatura (°C)
- A2.: Vlažnost (%RH)
- A3: PM2.5 podatak
- A4: PM2.5 Ikonica
- A5: PM2.5 vrednost
- A6: "Filter life" Ikonica
- A7: Indikator životnog veka filtera

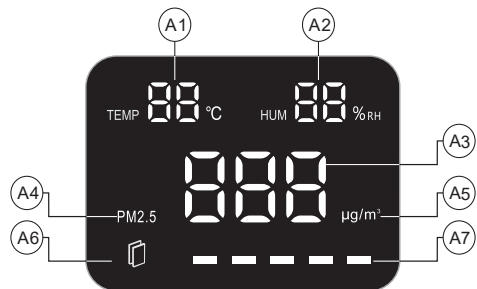

PRE PRVE UPOTREBE

Saznajte više o indikatoru prečišćivača vazduha

Pažljivo pročitajte ovo uputstvo za upotrebu pre upotrebe uređaja i sačuvajte ga za buduću upotrebu.



PODSETNIK: Kvalitet vazduha se ne prikazuje u režimu pripravnosti s obzirom na potrošnju energije u režimu mirovanja. U prvih 10 sekundi nakon pokretanja senzora prašine, prozor sa podacima o PM2,5 prikazuje „-- --“, koji je u procesu prikupljanja podataka.

Uklanjanje i vraćanje poklopca

Način uklanjanja

Pritisnite  oznaku na poklopcu sa obe ruke, poklopac će se iskočiti, i povucite ga lagano ka gore.

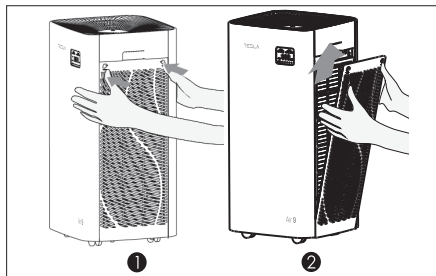

Ugradnja

Vratite poklopac filtera: poravnajte i umetnite fiksni žleb i pritisnite ikonu  na poklopcu filtera da biste pričvrstili poklopac filtera.

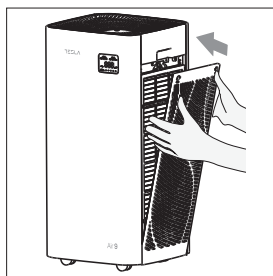

UGRADNJA FILTERA

Svi filteri su uključeni u prečištač vazduha, ali obavezno uklonite filter pre upotrebe proizvoda. Pratite uputstva u nastavku da biste uklonili sve filtere i uklonili njihovu ambalažu, a zatim ih vratite u prečištač.

Koraci

Za prvu upotrebu, sledite dole navedene korake da biste pravilno instalirali filter.

1. Uklonite sav materijal za pakovanje i postavite uređaj na suhu, stabilnu, ravnu površinu.

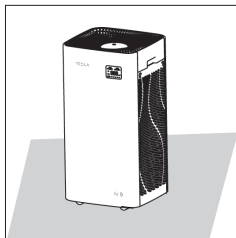

4. Uklonite sav materijal za pakovanje sa filtera.

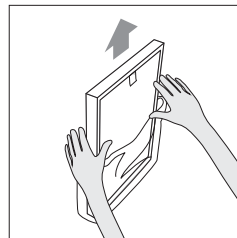

2. Pritisnite ikonu  na poklopcu filtera sa obe ruke, raširite poklopac filtera i lagano povucite poklopac filtera nagore.

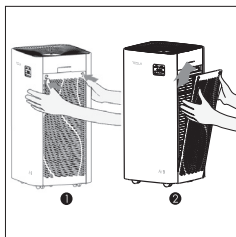

5. Vratite filter u prečišćivač.

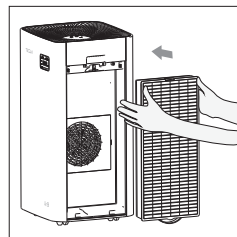

3. Izvucite filter iz prečišćivača.

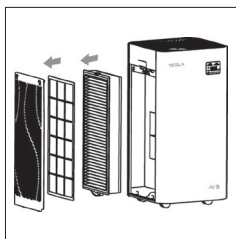

6. Vratite poklopac filtera, poravnajte i umetnite fiksni žleb, a zatim pritisnite ikonu  na poklopcu filtera da biste učvrstili poklopac filtera.

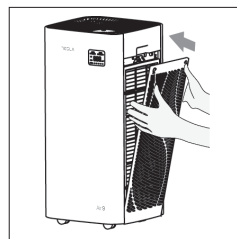

7. Ponovite gore navedene korake da biste sastavili ekran za prečišćavanje vazduha na drugoj strani proizvoda.

EFEKAT FILTRIRANJA

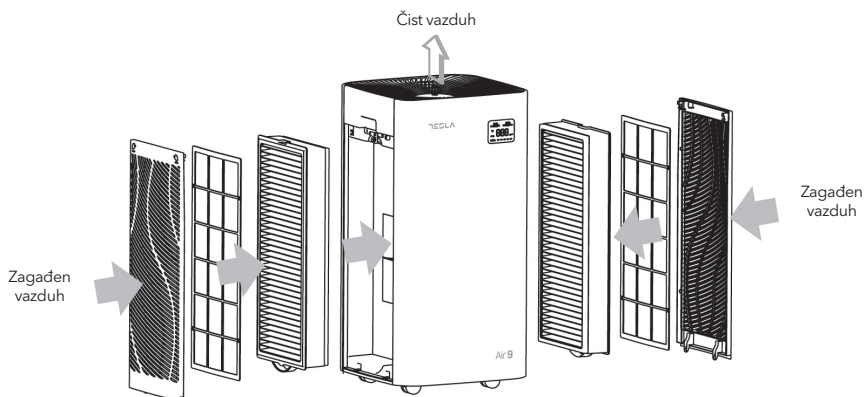

NAPOMENA: Slike su samo za referencu. Ako postoji razlika između stvarnih predmeta i slika, pogledajte stvarni proizvod, kompanija zadržava pravo tumačenja.

- Kombinovanje više funkcija u jednu
- Efikasno prečišćavanje PM2,5, dima, polena i drugih čestica zagađivača Reduce formaldehyde
- Smanjivanje formaldehid
- 5 brzina
- Indikator zamene filtera
- Konfiguracija ručni, automatski i režim mirovanja
- PM2.5/ prikaz podataka o temperaturi i vlažnosti u realnom vremenu
- Prsten indikatora kvaliteta vazduha

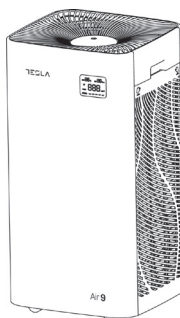

Jedinstvena trostruka tehnologija prečišćavanja



| | |
|-------------------------------|-------------------------------------------------------------------------------------------------------------------------------|
| Pre-filter | Čestice vlakana, velike čestice, perut i tako dalje |
| Visoko efikasni Aktivni ugalj | Visokokvalitetni aktivni ugalj, modifikovan specijalnom tehnologijom, efikasno prečišćava formaldehid i druge zagađivače gasa |
| HEPA filter | Efikasno prečišćava PM 2,5, dim, polen i druge čestice zagađivača |

PRE PRVE UPOTREBE

Opis funkcije kontrolne table

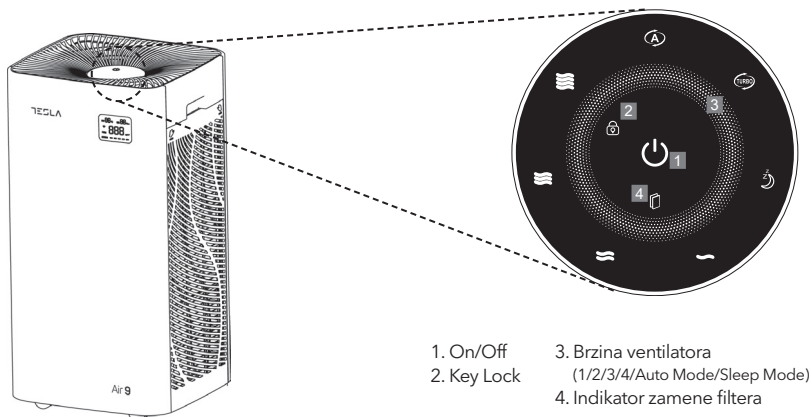



1. On/Off
2. Key Lock
3. Brzina ventilatora
(1/2/3/4/Auto Mode/Sleep Mode)
4. Indikator zamene filtera

Uključite napajanje

LED na kontrolnoj tabli će svetleti 1 sekundu i čujete klik, zatim će se indikator ponovo ugasiti i ući u režim pripravnosti.

Uključite prečišćivač

U stanju pripravnosti, dodirnite dugme  da biste uključili uređaj

U radnom stanju, dodirnite dugme  da biste isključili uređaj.

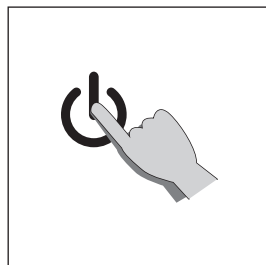

 **PODSETNIK:** U stanju mirovanja senzor prašine je isključen. Da biste isključili mašinu, isključite proizvod iz kabla za napajanje u režimu pripravnosti.

 **NAPOMENA:** Kada je mašina uključena, podrazumevani režim radi, brzina ventilatora je u automatskom režimu, senzor temperature i vlažnosti počinje da radi, a indikator kvaliteta vazduha svetli.

Podešavanje brzine ventilatora

U radnom stanju, dodirnite oblast prstena (oblast koja odgovara ikoni funkcije) i unesite ručno podešavanje brzine ventilatora. Odaberite brzinu između "1/2/3/4/Auto Mode/Sleep Mode". Kada je odabran odgovarajući režim, indikatorna lampica će biti plava sa zvučnim upozorenjem.

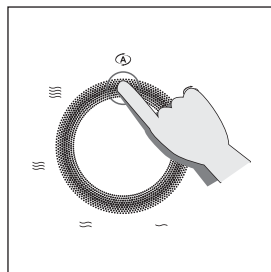







Automatski mod



U radnom režimu, kada se pritisne dugme Auto, automatski režim se aktivira, a prečišćivač detektuje kvalitet vazduha preko senzora za prašinu i na taj način podešava brzinu ventilatora prečišćaća.

| AQ Boja | Plava | Zelena | Crvena |
|---------|---------|------------|----------|
| Brzina | 1 (Low) | 2 (Medium) | 4 (High) |
| AQ nivo | Dobar | Loš | Nezdrav |

Režim spavanja

Kada dodirnete  taster u odgovarajućoj kružnoj oblasti u radnom stanju, indikator spavanja svetli i uređaj ulazi u režim mirovanja:  i  indikatorska svetla su do pola upaljena, ostale indikatorske lampice su isključene, lampice indikatora kvaliteta vazduha su isključene. Režim spavanja,  može raditi nezavisno, može se uključiti ili isključiti, što odgovara indikaciji polu-uključeno ili isključeno. U režimu spavanja, kao početna tačka za pomeranje dodirne površine prstena, zatim izadite iz režima spavanja, vratite se u normalan radni režim (pritisnite  dugme i neće reagovati) U režimu spavanja, pritisnite dugme  da biste isključili uređaj.

Režim zaključavanja

Pritisnite i držite  dugme 3 sekunde u radnom stanju da biste aktivirali režim zaključavanja tastera. U ovom trenutku, pritisak na druga dugmad neće reagovati. Indikator zaključavanja tastera treperi 2 puta da podseti korisnika da otključa; dugi pritisak na dugme  u trajanju od 3 sekunde, panel na dodir se može otključati i indikator zaključavanja tastera je isključen, drugim tasterima se može raditi normalno.

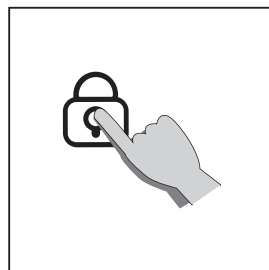

Režim zamene filtera

Vek trajanja filtera je definisan kao 2160 sati. Kada filteri rade 2160 sati, indikatorska lampica zamenskog filtera počinje da treperi, podsećajući korisnika da filter treba da se zameni i da je potrebno resetovati vek trajanja filtera.

U radnom stanju, kada indikatorska lampica zamenskog filtera treperi, dugo pritisnite dugme  u trajanju od 3 sekunde, trepćuća indikatorska lampica je isključena, a dugme prati zujalica „BEEP“, životni vek filtera se uspešno resetuje.

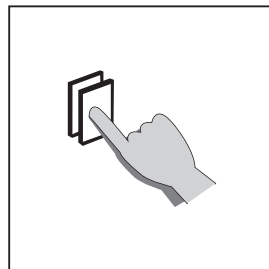

PODSETNIK: Preostalo vreme trajanja filtera je više od 576 sati, a svetlo napretka životnog veka filtera je uvek belo. Preostalo vreme trajanja filtera je manje od 576 sati, a lampica napretka životnog veka filtera svetli crveno i ostaje uključena. Kada je preostalo vreme trajanja filtera nula, lampica napretka životnog veka filtera treperi crveno, a indikatorska lampica treperi kada se menja vek trajanja filtera.

Čišćenje prečišćivača vazduha

Redovno čistite unutrašnjost i spoljašnjost kućišta kako biste sprečili nakupljanje prašine iznutra i spolja.

1. Obrišite prašinu mekom suvom krpom sa tela prečišćivača.
2. Očistite ulaz i izlaz vazduha mekom suvom krpom.



- NAPOMENA:**
- Uvek isključite prečišćivač pre čišćenja.
 - Nikada ne uranjajte prečišćivač u vodu ili bilo koju drugu tečnost.
 - Nikada ne koristite agresivna ili zapaljiva sredstva za čišćenje kao što su izbeljivač ili alkohol za čišćenje bilo kog dela prečišćivača.
 - HEPA filter se NE može prati.

ZAMENA FILTERA

Kada indikator zamene filtera proizvoda zasvetli i treperi, korisniku se predlaže da zameni filter.

Kada se upali indikator zamenskog filtera, korisniku se predlaže da zameni filter.



- NAPOMENA:** Kada indikator zamene filtera svetli i zujalica zvuči neprijatno, korisnik se podseća da novi filter treba da se zameni, ali prečišćivač i dalje može normalno da radi.



- NAPOMENA:** Kada indikator zamene filtera svetli i zujalica zvuči neprijatno, korisnik se podseća da novi filter treba da se zameni, ali prečišćivač i dalje može normalno da radi.



- PODSETNIK:** Uklonite plastičnu ambalažu svakog filtera pre nego što ga stavite u mašinu. Uverite se da je etiketa na bočnoj strani filtera okrenuta nagore.

Koraci

1. Uređaj podseća kupca da zameni filter.

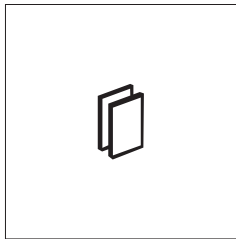

3. Pritisnite  dugme na poklopcu filtera sa obe ruke, pomerite poklopac i lagano povucite poklopac nagore.

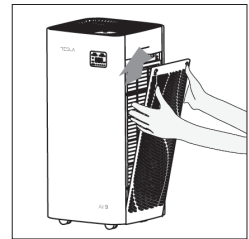

2. Isključite prečišćivač vazduha, a zatim izvucite utikač.

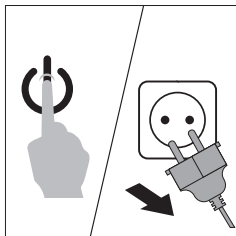

4. Uklonite unutrašnji filter prečišćivača.

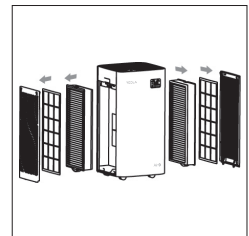

5. Uklonite sav materijal za pakovanje iz novog filtera.

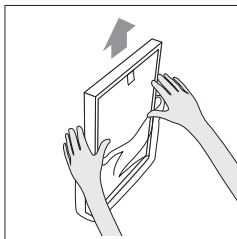

7. Vratite poklopac, poravnajte i umetnite fiksni žleb, a zatim pritisnite dugme na poklopcu da biste izvršili pritisak da biste pričvrstili poklopac filtera.

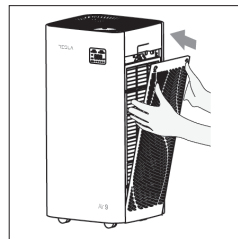

6. Stavite novi filter.

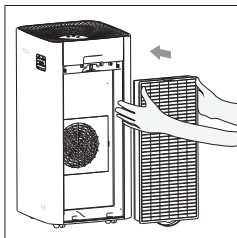

8. Ponovite gore navedene korake i zamenite filter za prečišćavanje vazduha na drugoj strani proizvoda. Nakon zamene novog filtera, priključite utikač i pritisnite dugme  na 3 sekunde za resetovanje veka trajanja filtera. Kada je indikator isključen znači da je resetovanje filtera završeno.

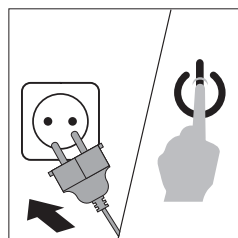

Dugo vreme mirovanja

- Isključite utikač (jer stanje pripravnosti takođe troši struju).
- Dobro osušite unutrašnjost.
- Čuvajte uređaj na suvom i provetrenom mestu radi bezbednog čuvanja (položeno ili obrnuto čuvanje uređaja može dovesti do kvara uređaja).

Referentno vreme za zamenu filtera

Servisni ciklus složene mreže za filter je obično 2160 sati, predlažemo periodičnu upotrebu vunene četke ili sredstva za čišćenje, očistite prljavštinu na mreži za filter. Nemojte prati ili oštetiti filter. Ne pritisajte jako. Gore navedeno vreme je samo referentno vreme, korisnici mogu unapred da zamene u skladu sa stvarnom upotrebom okruženja.



NAPOMENA: Isključite napajanje i isključite utikač pre nego što zamenite filter.

REŠAVANJE PROBLEMA

Ovo poglavlje rezimira najčešće probleme na koje možete naići sa ovim uređajem. Ako ne možete da rešite problem sa dole navedenim informacijama, kontaktirajte naš servisni centar ili distributera.

| Problem | Mogući uzrok | Moguće rešenje |
|----------------------------------------------------------------|--------------------------------------------------------------------------------------------------------------------------|------------------------------------------------------------------------------------------------------------|
| Uređaj ne radi | Poklopac se ne može pričvrstiti na mesto | Uklonite poklopac i vratite ga |
| | Utikač za napajanje nije priključen na napajanje | Isključite, a zatim ponovo uključite napajanje |
| | Uređaj nije uključen | Uključite napajanje i ponovo uključite uređaj |
| Izlazni protok vazduha je značajno smanjen nego ranije | Plastična ambalaža sa filtera nije uklonjena | Pre upotrebe treba ukloniti plastičnu ambalažu filtera |
| | Kvalitet vazduha je dobar, a automatski režim je aktiviran | U automatskom režimu, uređaj će automatski podesiti brzinu ventilatora kako bi se postigla ušteda energije |
| | Režim spavanja se automatski pokreće, LED indikator se gasi. U međuvremenu, brzina ventilatora i buka se takođe smanjuju | Pritisnite dugme i izaberite pogodnu brzinu ventilatora |
| | Filter je previše prljav | Očistite predfilter |
| | Filter nije zamenjen | Zamenite novi filter |
| | Nema odgovarajućeg prostora i prostora za ventilaciju u okolini | Uverite se da sve zadnje i gornje strane imaju o40crn prostora |
| Ventilator i brzina ne mogu automatski da se podese | Senzor kvaliteta vazduha je vlažan. Unutrašnja temperatura je previsoka, što stvara kondenzat na površini senzora | Održavajte senzor kvaliteta vazduha čistim i suvim |
| Loše performanse ili loš kapacitet prečišćavanja | Pokrivenost sobe je premašila primenljivu oblast | Koristite prečištač vazduha u prostoriji sa odgovarajućom površinom |
| | Ulaz ili izlaz vazduha iz uređaja je blokiran | Uklonite predmete sa ulaza i izlaza |
| Uređaj je previše bučan | Monterova plastična ambalaža nije uklonjena | Plastična ambalaža nije uklonjena pre upotrebe |
| Boja indeksa kvaliteta vazduha je nepromenjena | Senzor kvaliteta vazduha je prljav | Očistite senzor kvaliteta vazduha |
| | Ventilacija vazduha u zatvorenom prostoru je loša | Otvorite prozor i poboljšajte ventilaciju vazduha |
| Nakon zamene filtera, indikator zamene filtera i dalje treperi | Nije ispravno resetovan životni vek filtera | Proverite deo "zamenu filtera" |

UPUTSTVA ZA ČIŠĆENJE

Upozorenje

- Isključite iz izvora napajanja pre čišćenja.
- Nakon servisiranja, svaki sigurnosni uređaj (uključujući rešetke i lopatice) mora biti ponovo instaliran ili ponovo montiran kao što je prethodno instaliran. Koristite meku vlažnu krpu, a zatim obrišite suvom krpom.
- Nemojte koristiti štetna sredstva za čišćenje. Ne savijajte lopatice propelera.

Upozorenje

Ovaj proizvod nije namenjen za upotrebu od strane osoba (uključujući decu) sa smanjenim fizičkim, senzornim ili mentalnim sposobnostima ili nedostatkom iskustva i znanja, osim ako im je dat nadzor ili uputstva o upotrebi proizvoda od strane osobe odgovorne za njihovu bezbednost. Decu treba nadzirati kako bi se osiguralo da se ne igraju sa proizvodom.

TESLA

tesla.info