

TESLA

PÁRAELSZÍVÓ

DD600SB

Kezelési útmutató



Az útmutatóban szereplő képek csak illusztrációk, a készülék ettől eltérő lehet.

Kedves Vásárlónk!

Köszönjük, hogy termékünket választotta.

Javasoljuk, hogy alaposan tanulmányozza át azt a használati útmutatót mielőtt beüzemelné a készüléket. Őrizze meg az utasításokat, hogy a később felmerülő kérdésekre is azonnal választ kaphasson.

MEGJEGYZÉS

Ez a használati útmutató több készülékre vonatkozó utasításokat tartalmaz, ezért minden esetben ellenőrizze az aktuális szakaszt, hogy az Ön készülékére vonatkoznak-e a benne foglaltak. Bizonyos funkciók csak egyes típusokon érhetőek el, ezeket "*" szimbólummal jelezzük.

A készülék csak háztartási célra használható, ipari mértékekben nem.

KÉRJÜK ALAPOSAN OLVASSA ÁT A KEZELÉSI ÉS TELEPÍTÉSI ÚTMUTATÓT, MIELŐTT A KÉSZÜLÉKET BEÜZEMELNÉ.

Ezt az eszközt környezetbarát módon állítottuk elő a vonatkozó nemzetközi előírások maximális betartásával.

Mindenben megfelel az AEEE előírásoknak.

BIZTONSÁGI ELŐÍRÁSOK

1. A készülék felszerelését és beüzemelését csak végzettséggel rendelkező szakember végezheti el. A megfelelő ismeretek hiányában felszerelt készülék megsérülhet, rosszabb esetben balesetet is okozhat.
2. Amennyiben gázüzemű főzőlapot használ, abban az esetben gondoskodjon a megfelelő levegő utánpótlásról (csak a kivezetett elszívócsövű modellekre vonatkozik).
3. A páraelszívó csövét szigorúan tilos más berendezés (kályha, kandalló, stb.) által használt kéménybe csatlakoztatni (kivezetés nélkül használt készülékekre nem vonatkozik, lsd. később).
4. A levegő kivezetésénél vegye figyelembe a helyi hatóságok által előírt jogszabályokat (kivezetés nélkül használt készülékekre nem vonatkozik, lsd. később).
5. Amennyiben gáz üzemű főzőlap fölé szereli be a készüléket, úgy a minimális távolság 65 cm. Amennyiben a részletes leírás nagyobb távolságról rendelkezik, úgy kérjük azt az értéket vegye figyelembe.
6. A készülék csomagolása veszélyes lehet a gyermekek számára, ezért kérjük soha ne engedje ezekkel a kellékekkel játszani gyermekét!
7. A készüléket 8 év alatti gyermekek, valamint fizikai, érzékszervi vagy értelmi képességeikben korlátozott, illetve a készüléket és annak használatát nem ismerő személyek csak felügyelet mellett használhatják, vagy abban az esetben, ha a berendezés biztonságos módon történő használatára és az ezzel járó veszélyekre vonatkozó szabályokat megismerték. Ne hagyja, hogy a gyermekek a készülékkel játszanak. A berendezés tisztítását és karbantartását gyermekek csak szülői felügyelet mellett végezzék..
8. A készülék kizárólag háztartási célokra használható.
9. A készüléket kizárólag védőfölddel ellátott elektromos hálózathoz szabad csatlakoztatni.
10. Tisztítás és karbantartás idejére a készüléket áramtalanítani kell.
11. Az Ön biztonsága érdekében a készüléket egy legfeljebb 6A-es biztosítékkal kell ellátni.
12. Edények nélküli bekapcsolt főzőlappal ne használja a páraelszívót, mivel a közvetlen hő károkat okozhat a készülék belsejében.
13. Soha ne hagyja őrizetlenül a sütésre használt olajat a bekapcsolt főzőlapon, ez rendkívül tűzveszélyes!
14. A zsiradékfogó alumínium szűrőket rendszeresen tisztítsa. Ennek elmulasztás tüzet okozhat.
15. Ne használja a készüléket szűrő nélkül és ne szerelje le azt működés közben. Ne használjon olyan kiegészítőket, melyek nem tűzállóak.
16. Könnyen lángra lobbanó ételek készítése tilos a készülék alatt!
17. A rendszeres karbantartás elmulasztása könnyen tüzet okozhat.
18. Tűz esetén azonnal áramtalanítsa a készüléket és egy tűzálló takaróval fojtsa el a lángokat. Szigorúan tilos vízzel oltani!
19. A tápkábel ne a főzőlap közelében vezesse el és kerülje az összes olyan hőforrást, melyek deformitást, ezáltal tüzet okozhatnak.

20. Ügyeljen, hogy ne érjen hozzá a készülékben található forró izzóhoz. Annak cseréjekor várja meg, míg megfelelően lehűl.

MEGJEGYZÉS

A készülék egyes alkatrészei felforrósodhatnak.

FIGYELMEZTETÉS!

A nem megfelelő rögzítés, illetve a szakszerűtlen elektromos bekötés balesetveszélyes!

A PÁRAELSZÍVÓ BEMUTATÁSA ÉS TECHNIKAI PARAMÉTEREI

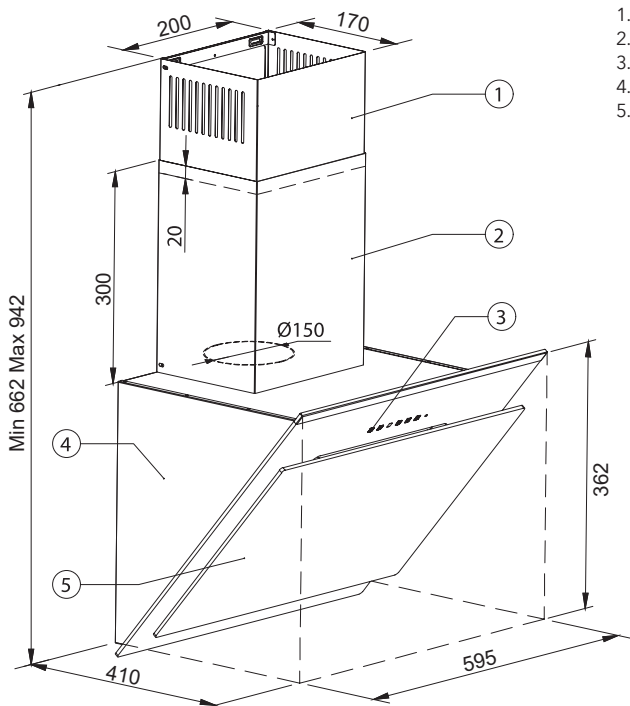

1. Belső kéménytakaró elem
2. Külső borítás
3. Vezérlőgombok
4. Készülékház
5. Fedőüveg

A méreteket mm-ben adtuk meg.

A PÁRAELSZÍVÓ BESZERELÉSE

A felszerelés helye

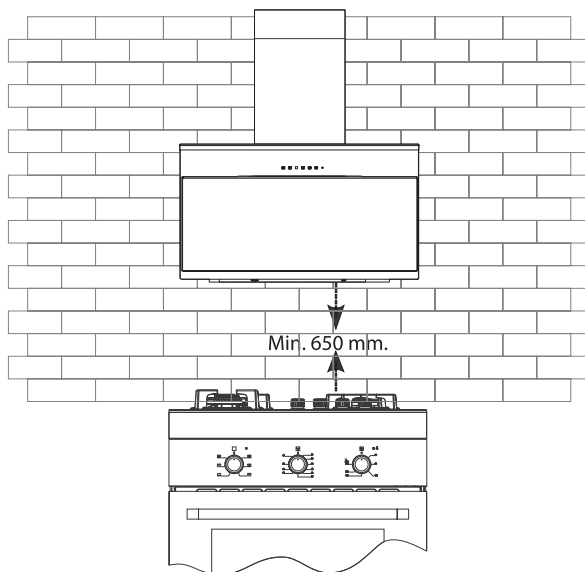

A tartókonzol felszerelése

Rögzítse a tartókonzolokat a készülékhez az 1. ábra szerint. Ügyeljen rá, hogy a csavarokat megfelelő helyre rögzítse és azok kellően stabilak legyenek.

Fali tartókonzol felszerelése

Fúrja ki a falat a sablon szerinti "A", "B", "C" és "D" pontokon, majd helyezzen a lyukakba 1-1 8 mm-es tiplit. A 2. ábra szerint rögzítse a falra a készüléket.

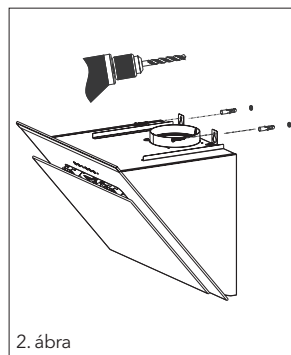
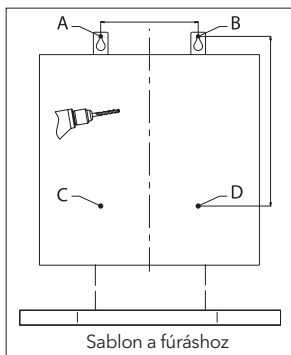
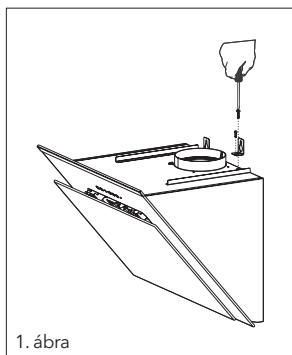

A belső borítás rögzítése

Fúrjon a falba 2 db 6 mm átmérőjű lyukat a kívánt helyre. Helyezzen 1-1 db 6 mm-es tiplit a falba, majd csavarozza fel a tartókonzolokat. Az utolsó lépésként ezekhez a konzolokhoz kell rögzíteni a belső takaróelemet.

A KÉSZÜLÉK FELSZERELÉSE

A 3. ábra szerint rögzítse a belső szerkezetet a falra.

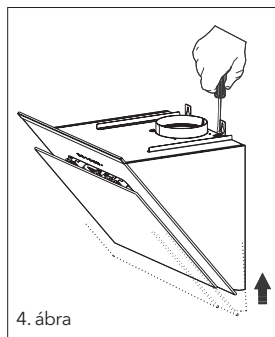
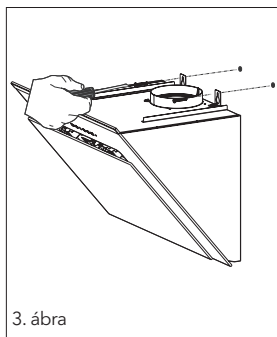

A készülék szintbeállítása

Ha az elszívó nem áll vízszintesen, akkor azt a 4. ábrán megjelölt módon állítsa be. Amint vízszintesen áll a készülék, az 5. ábrán megjelölt csavarokkal szorosan rögzítse.

Az alumínium cső csatlakoztatása

Csatlakoztassa az alumíniumcső egyik oldalát a készülék kivezetőnyílásához, a cső másik végét pedig a konyhai kivezetéshez. (6. ábra)

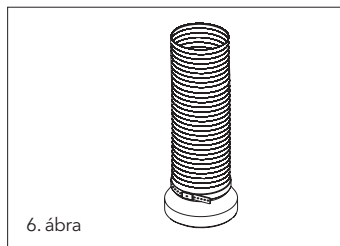
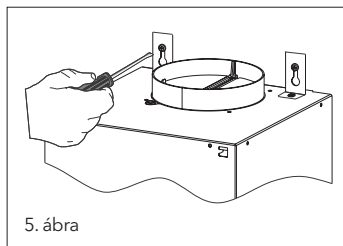

Próbálja meg a lehető legkevesebb ível megoldani az alumíniumcső elvezetését, mivel minden hajlítás ronthat a hatékonyságon (lásd 7-8. ábra). Óvatosan helyezze fel a borítóelemeket a készülékre, majd rögzítse a palástot a 9. ábra szerint 2 csavarral.

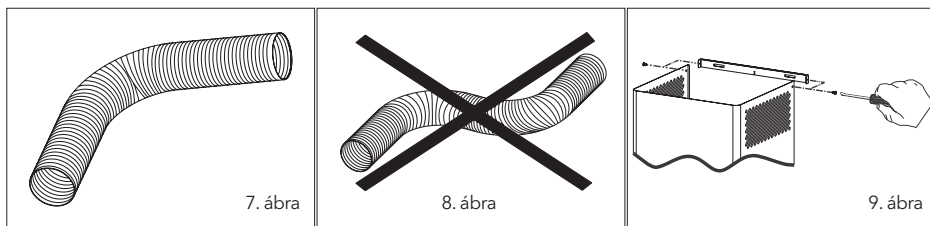

7. ábra

8. ábra

9. ábra

A PÁRAELSZÍVÓ FUNKCIÓI



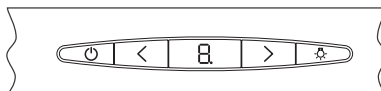

Vezérlőpanel

Digitális panel: Nyomja meg a gombokat a funkció kiválasztásához. (A be-/kikapcsolást és az időzítőt egy gomb vezérli); egyszeri megnyomásra a készülék be-/kikapcsol, tartsa nyomva 3 másodpercig és az automatikus kikapcsolás (15 perc) elindul.

Érintőpanel: Érintse meg a szimbólumokat az üvegfelületen. A 3 másodpercig nyomva tartott gombok speciális funkciókat indítanak el.



Szimbólumok

	Az elszívómotor be-/kikapcsolása.		Bekapcsolást követően az elszívóventilátor sebességének növelése.
	Bekapcsolást követően az elszívóventilátor sebességének csökkentése.		A gomb megnyomása után a készülék 15 perc múlva automatikusan kikapcsol.
	Kijelző.		A lámpa be-/kikapcsolása.

MEGJEGYZÉS

Egy bizonyos üzemóra után az alumíniumszűrő annyira elkoszolódik, hogy azt ki kell tisztítani. Ekkor a kijelzőn egy "C" szimbólum jelenik meg, amelyet a "-" gombbal tud törölni.

FIGYELMEZTETÉS!

Az időzítő gombot 3 másodpercig nyomva tartva bekapcsol a levegőtisztítás funkció. Ekkor a készülék bekapcsol a legalacsonyabb fokozaton 10 percre, majd automatikusan leáll.

4 gombos vezérlőpanel*

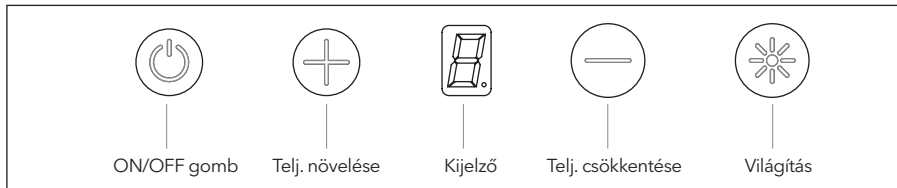

- **Be- és kikapcsolás:** Az elszívőmotor indítása.
- **Sebesség +:** Az elszívőventilátor sebességének növelése (3 fokozatban).
- **Sebesség -:** Az elszívőmotor sebességének csökkentése.
- **Világítás:** A világítás bekapcsolása. (ha be van kapcsolva, akkor azt a kijelző jobb alsó sarkában lévő indikátor jelzi.)
- **Időzítés:** Amennyiben a világítás gombot 3 másodpercig folyamatosan nyomva tartja, úgy egy 15 perces automatikus kikapcsolást állíthat be.
- **Levegőtisztítás:** A távirányító segítségével tudja bekapcsolni ezt a funkciót. Ilyenkor a készülék minden órában 10 percre a legalacsonyabb sebességen bekapcsol, hogy átforgassa a helység levegőjét. Amikor ez a funkció aktív, akkor a kijelző körben villogni fog. Egy ilyen ciklus 24 órán keresztül működik, utána a készülék teljesen kikapcsol.
- **Emlékeztetés szűrőcserére:** 100 órányi működés után a kijelzőn megjelenik a "C" szimbólum, melyet a "-" (teljesítmény csökkentése) gombbal tud kikapcsolni, amely műveletet a készülék "E" szimbólummal jelez. Ezeket a visszajelzéseket a kijelzőn 2 másodpercig láthatja.
- **Automatikus kikapcsolás:** Biztonsági okokból a világítás 5 óra, az elszívőmotor 10 órányi folyamatos működés után automatikus kikapcsol. Amennyiben a levegőtisztítás be van kapcsolva, úgy ez a védelem inaktíválódik.

Kijelző nélküli érintőpanel*

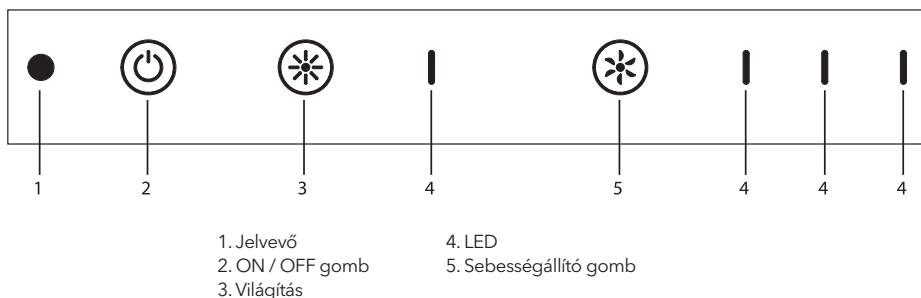

- **ON&OFF gomb:** Elindítja az elszívőmotort.
- **Időzítő:** Az időzítő bekapcsolásához tartsa nyomva az ON/OFF gombot 3 másodpercig. Ezt követően a készülék 15 perc működés után automatikusan kikapcsol. Ha a funkció be van kapcsolva, akkor azt egy LED villogással jelzi.
- **Levegőtisztítás:** A távirányító segítségével tudja bekapcsolni ezt a funkciót. Ilyenkor a készülék minden órában 10 percre a legalacsonyabb sebességen bekapcsol, hogy átforgassa a helység levegőjét. Amikor ez a funkció aktív, akkor a ON/OFF gomb melletti LED visszajelző villogni fog. Egy ilyen ciklus 24 órán keresztül működik, utána a készülék teljesen kikapcsol.
- **Világítás:** A világítás bekapcsolása. (ha be van kapcsolva, akkor azt a világítás gomb melletti lévő indikátor jelzi.)
- **Ventilátorsebesség állítása:** Minden gombnyomással egy fokozatot növel a sebességen. Ha elérte a

maximumot, akkor a következő fokozat újból a legalacsonyabb lesz.

Visszajelző ledek:

- **2. LED:** 1. fokozat.
- **3. LED:** 2. fokozat.
- **4. LED:** 3. fokozat

A PÁRAELSZÍVÓ MŰKÖDTETÉSE

A készülék használható kivezetéssel és anélkül is, ám ezeknek vannak bizonyos követelményei:

Használat kivezetéssel

Ha kivezetéssel szeretné használni, úgy a csatlakozót kösse össze egy kivezető csővel, amely a szabadba fújja ki az elszívott levegőt. Ahhoz, hogy a készüléket hatékonyan tudja üzemeltetni, a csőrendszernek a lehető legrövidebbnek kell lennie.

Kör alakú szénzsűrő

Olyan konyhákban, ahol nem megoldható a kivezetés, kör alakú szénzsűrőbetétet kell használni. Ezt a kiegészítőt keresse a helyi kereskedőknél.

A szénzsűrő használata

- A készülékeink kompatibilisek szénzsűrőkkel is.
- Attól függetlenül, hogy éppen használ-e szénzsűrőt vagy sem, a fémszűrőt mindenképpen fel kell szerelnie!
- A szénzsűrő cseréjekor áramtalanítsa a készüléket.
- A kivezetés nélkül használt készülékekben a szénzsűrőt 3-5 havonta cserélni kell.
- A szénzsűrőket nem szabad elmosni.

A szénzsűrő beszerelése

- A szénzsűrőt leginkább a kivezetés nélkül használt készülékekhez javasoljuk.
- A szénzsűrőket a 10. ábra szerint helyezze be, majd forgassa el 10 fokban az óramutató járásával megegyező irányba.
- A kiszereléskor végezze el a fentieket fordított sorrendben.

Alumínium szűrőbetét használata

Az alumínium szűrőbetét köti meg a port és a zsírt. A készüléket soha ne használja az alumínium szűrőbetét nélkül! (11. ábra)

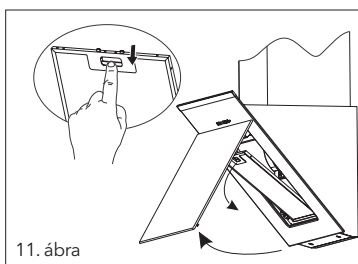
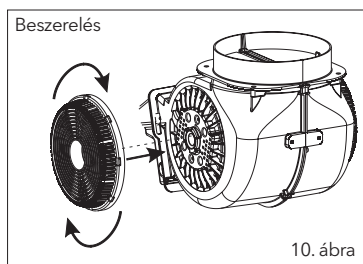

AZ IZZÓ KICSERÉLÉSE

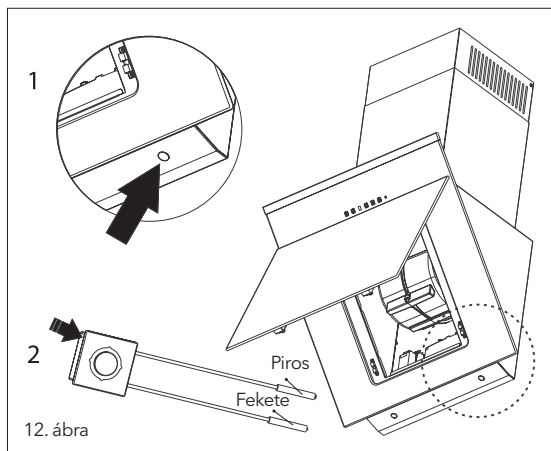

Mint minden karbantartás esetén, úgy itt is teljesen áramtalanítsa a készüléket! Az izzó csak a gyárinak megfelelő típussal cserélhető ki. (12. ábra)

NOTE

Távolítsa el a LED izzó tartót (12.2.) Helyezze be az új izzót, majd fordított sorrendben szerelje vissza azt a készülékbe. (12.1)

A PÁRAELSZÍVÓ KARBANTARTÁSA

- A készüléket a karbantartás idejére áramtalanítani kell!
- Az alumínium szűrőrácsot legalább havonta egyszer ki kell tisztítani mosószeres meleg vízzel. (60 °C-on érdemes)
- Távolítsa el az alumíniumszűrőt a két szélén található rugós reteszek benyomásával. Tisztítás után várja meg, hogy teljesen megszáradjon mielőtt visszasereli a készülékbe.
- A páraelszívó külső házát langyos, szappanos vízzel és puha ronggyal tisztítsa meg.
- Nagyon ügyeljen arra, hogy tisztítás közben az elektromos alkatrészek ne érintkezzenek vízzel.
- Az inox kivitelű eszközök esetében használjon kifejezetten erre a célra készült tisztítószeret.
- Az alumínium szűrőket elmoshatja mosogatógépben is. Idővel ezek a szűrők elszíneződhetnek, de a működésüket ez semmilyen nem befolyásolja.

FIGYELMEZTETÉS!

A gázüzemű főzőlapok esetében óvatosan kell a készüléket használni, mivel az elszívott levegő mennyisége befolyásolja a nyílt lánggal történő főzést.

Ez a megjegyzés nem vonatkozik a kivezetés nélkül szerelt modellekre.

A páraelszívó hatékony használata

- Amikor a kivezetéshez csatlakoztatja a páraelszívó csövét, akkor használjon egy 150/120-as átalakítót és a lehető legkevesebb könyökdommal oldja meg az elvezetést.
- Ügyeljen a rendszeres tisztításra és karbantartásra, valamint a szénoszűrő időszakos cseréjére is.
- Ha nem szükséges a maximum elszívóerő, akkor válasszon kisebb fokozatot.
- A megfelelő szellőzés érdekében a konyhaablakokat (vagy ahol a készülék fel van szerelve) tartsa zárva.

HA A KÉSZÜLÉK NEM MŰKÖDIK

Mielőtt jelezné a hibát a szervizközpontnak, ellenőrizze az áramforrást és a megfelelő csatlakoztatást. Kérjük, hogy ne kísérelje meg otthoni módszerekkel megjavítani a készüléket, mert ez balesetveszélyes lehet.

Információk a szerviznek

Szerelje le az alumínium szűrőrcsot és a készülék belsején megtalálja a pontos típust és az egyéb adatokat. Ezekre szüksége lesz, a szerviz kérdezni fogja az adatokat.

	Ellenőrizze az elektromos csatlakozást. (A hálózati feszültségnek ~220-240 V között kell lennie, A készülék kizárólag földelt konnektorba szabad csatlakoztatni.	Ellenőrizze a bekapcsoló gombot. (ON állásban kell lennie)	Ellenőrizze a lámpakapcsolót (az ON állásban kell lennie)	Ellenőrizze az alumínium szűrőt (a szűrőt legalább havonta egyszer tisztítani szükséges).	Ellenőrizze az izzót, hogy nincs-e kiégve.	Ellenőrizze, hogy nincs-e eltorlaszolta a levegőkivezetés.	Ellenőrizze a szénműanyagbetétet
A készülék nem működik.	●	●					
Az izzó nem működik.	●		●		●		
Az elszívóhatás gyenge.				●		●	●
Nincs levegőkiáramlás.				●			●

KÖRNYEZETVÉDELMI ELŐÍRÁSOK



A nem használt készüléket a helyi törvényeknek és előírásoknak megfelelően, a háztartási hulladéktól elkülönítve kell a hulladékba helyezni. Ha a termék eléri élettartama végét, vigye a helyi hatóságok által kijelölt gyűjtőpontra. A készülék elkülönített módon történő gyűjtése és újrahasznosítása segít megóvni a természeti erőforrásokat, és biztosítja, hogy az újrahasznosítás az emberi egészség és a környezet védelmével összhangban történjen.

A termék újrahasznosítása érdekében további információért forduljon az illetékesekhez, a helyi hulladékgyűjtő szolgáltatóhoz vagy ahhoz az üzlethez, ahol a terméket megvásárolta.

CSOMAGOLÁS INFORMÁCIÓK

A készülék csomagolását a nemzetközi előírásoknak megfelelően újrahasznosított anyagokból készítettük.

Kérjük Ön is óvja környezetét és ezeket az anyagokat ne kezelje háztartási hulladékként, hanem gondoskodjon a megfelelő ártalmatlanításról (szelektív hulladékgyűjtőpontok).