

TESLA

# INDUCTION HOB

H16400SB

## User Manual

ENG

BiH/  
CG

HR

SLO

SRB



Product images are for illustrative purposes only and may differ from the actual product.

Dear Customer,

Thank you very much for your preference for products.

We recommend you to read the instruction manual carefully and keep it handy before you use this induction hob so that it maintains its quality just like the first day you bought it and serves you most efficiently.

### NOTE

**This instruction manual has been prepared for a variety of models. Some of the features specified in the manual may not exist in your device. These features are marked with an asterisk (\*).**

Our devices are designed for domestic use. They are not for commercial use.

PLEASE READ THE INSTRUCTIONS BEFORE YOU INSTALL OR USE THIS DEVICE.

This product has been manufactured in an environmentally-friendly and modern plant without harming the nature.

**Conforms with the WEEE Regulations.**

## IMPORTANT WARNINGS

1. Installation and repair should always be performed by "AUTHORIZED SERVICE". Manufacturer shall not be held responsible for operations performed by unauthorized persons.
2. Please read this operating instructions carefully. Only by this way you can use the appliance safely and in a correct manner.
3. The cooker should be used according to operating instructions.
4. Keep children below the age of 8 and pets away when operating.
5. **WARNING: Fire hazard; do not store the materials on the cooking surface.**
6. **WARNING: The appliance and its accessible parts are hot during operation.**
7. Setting conditions of this device are specified on the label. (Or on the data plate)
8. The accessible parts may be hot when the grill is used. Small children should be kept away.
9. **WARNING: This appliance is intended for cooking. It should not be used for other purposes like heating a room.**
10. To clean the appliance, do not use steam cleaners.
11. NEVER try to put out the fire with water. Only shut down the device circuit and then cover the flame with a cover or a fire blanket.
12. Children under 8 years of age should be kept away, if they cannot be monitored continuously.
13. Touching the heating elements should be avoided.
14. **CAUTION: Cooking process shall be supervised. Cooking process shall always be supervised.**
15. The appliance is not suitable for use with an external timer or a separate remote control system.
16. This device can be used by children over 8 years of age, people with physical, hearing or mental challenges or people with lack of experience or knowledge; as long as control is ensured or information is provided regarding the dangers.
17. This device has been designed for household use only.
18. Children must not play with the appliance. Cleaning or user maintenance of the appliance shall not be performed by children unless they are older than 8 years and supervised by adults.
19. Keep the appliance and its power cord away from children less than 8 years old.
20. Put curtains, tulle, paper or any flammable (ignitable) material away from the appliance before starting to use the appliance. Do not put ignitable or flammable materials on or in the appliance.
21. Keep the ventilation channels open.
22. Do not heat closed cans and glass jars. The pressure may lead jars to explode.
23. Do not use the product in states like medicated and/or under influence of alcohol which may affect your ability of judgement.
24. After each use, check if the unit is turned off.
25. Be careful when using alcohol in your foods. Alcohol will evaporate at high temperatures and may catch fire to cause a fire if it comes in contact with hot surfaces.
26. If the appliance is faulty or has a visible damage, do not operate the appliance.
27. Do not touch the plug with wet hands. Do not pull the cord to plug off, always hold the plug.
28. Do not put objects that children may reach on the appliance.

29. The packaging materials are dangerous for children. Keep packaging materials away from the reach of children.
30. Cooker supply can be disconnected during any construction work at home. After completing the work, re-connecting the cooker shall be done by authorized service.
31. Do not place metal utensils such as knife, fork, spoon on the surface of the appliance, since they will get hot.
32. To prevent overheating, the appliance should not be installed behind of a decorative cover.
33. Turn off the appliance before removing the safeguards. After cleaning, install the safeguards according to instructions.
34. Cable fixing point shall be protected.
35. **CAUTION: If the glass of the stove is broken, turn off any heating element immediately and disconnect the appliance from power source, do not touch the surface of the appliance and do not use the appliance.**
36. User should not handle the cooker by himself.
37. When not turning of the cooker during cooking, user can touch hot surfaces causing burns.
38. If heavier loads are places on the cooker, these loads can trip over. It may cause personal injuries.
39. **WARNING: As the induction surfaces generate a magnetic field, it may cause harmful effects for people using medical devices such as pacemakers or insulin pumps.**
40. **WARNING: When induction furnaces are operated at high power or based on the material of the pan base, it may emit certain noises. This is normal.**

## Electrical Safety

1. Plug the appliance in a grounded socket protected by a fuse conforming to the values specified in the technical specifications chart.
2. Have an authorized electrician set grounding equipment. Our company shall not be responsible for the damages that shall be incurred due to using the product without grounding according to local regulations.
3. **WARNING: If the surface is cracked, turn off the appliance to avoid risk of electric shock.**
4. Never wash the appliance by spraying or pouring water on it. There is a risk of electrocution.
5. Do not touch the plug with wet hands. Do not pull the cord to plug off, always hold the plug.
6. Unplug the unit during installation, maintenance, cleaning and repair.
7. Make sure the plug is inserted firmly into wall socket to avoid sparks.
8. If the power supply cord (the cord with plug) is damaged, this cord shall be replaced by the manufacturer or its service agent or an equally qualified personnel to prevent a hazardous situation.
9. Do not use cut or damaged cords or extension cords other than the original cord.
10. Do not use steam cleaners for cleaning the appliance, otherwise electric shock may occur.
11. Make sure there is no liquid or humidity in the outlet where the product plug is installed.
12. An omnipolar switch capable to disconnect power supply is required for installation. Disconnection from power supply shall be provided with a switch or an integrated fuse installed on fixed power supply according to building code.
13. The power supply cord (the cord with plug) shall not contact the hot parts of the appliance.
14. Unplug the unit during installation, maintenance, cleaning and repair.
15. Appliance is equipped with a **type "Y"** cord cable.
16. The circuit breaker switches of the cooker shall be placed so that end user can reach them when the cooker is installed.
17. Fixed connections shall be connected to a power supply enabling omnipolar disconnection. For appliances with over voltage category below III, disconnection device shall be connected to fixed power supply according to wiring code.
18. Do not remove ignition switches from the appliance. Otherwise, live electric cables can be accessed. It may cause an electric shock.

## Methods for Protecting Ceramic Glass Cooking Surface From Damage

Ceramic glass surface is not sensitive to heat (up to 650°C) and temperature fluctuations. It is unbreakable and scratch-resistant to a certain degree. However, to avoid any damage, please do the following:

1. Never pour cold water on hot stoves.
2. Do not stand on a ceramic glass plate.
3. Sudden pressure, for example, the effect of a falling salt shaker may be critical. So, do not place such objects on a place above the hobs.
4. After each use, make sure that the base of the cooking pot and surfaces of cooking zones are clean and dry.
5. Do not peel vegetables on the hob surfaces. Sand grains falling from the vegetables may scratch the ceramic glass plate.
6. Do not lay flammable materials such as cardboard or plastic on the oven. Objects such as tin, zinc, or aluminium (as well as aluminium foils or empty coffee pots) may melt on hot cooking surfaces and thus cause damage.
7. Take care not to let sugary foods or fruit juices contact the hot cooking zones. The ceramic glass surface may be stained by these.

## Intended Use

1. This product is designed for home use. Commercial use of the appliance is not permitted.
2. This appliance may only be used for cooking purposes. It shall not be used for other purposes like heating a room.
3. The manufacturer assumes no responsibility for any damage due to misuse or mishandling.
4. Operational life of the product you have purchased is 10 years. This is the period for which the spare parts required for the operation of this product as defined is provided by the manufacturer.

## Electrical Connection

1. Setting conditions of this appliance is indicated in tag or data plate.
2. Your appliance should be plugged in a fuse appropriate for electric power. If necessary, it is recommended that installation is done by authorized service.
3. Your appliance is configured in accordance with electrical supply of 220-240V AC/380-415V3N AC 50/60Hz.
4. If main electrical network is different from these values, contact with your authorized service.
5. Electrical connections of your appliance should only be made to the fuses having suitably wired grounding (grounded) system. If no convenient fuse is available in the place where your appliance is to be installed, contact with authorized service immediately. Manufacturing firm is not responsible definitely for the damages that fuses whose grounding is not made and connected to the appliance can cause.
6. Plug of the appliance should be close to be accessed easily to the fuse whose grounding is made without use of extension cord.
7. Do not allow contacting the power cable of your appliance with hot regions. Similarly, keep away it from sharp edges and corners.
8. If feeder cord is damaged, this cord should be replaced either by manufacturer or its service agency or same degree qualified personnel in order to hinder a dangerous situation.
9. Wrong electrical connection may give damage to the appliance. In this case, your appliance will remain out of guarantee scope. Electrical connection of your appliance should be done by authorized service.

# Electrical Connection Scheme

Connect the cables as specified below.

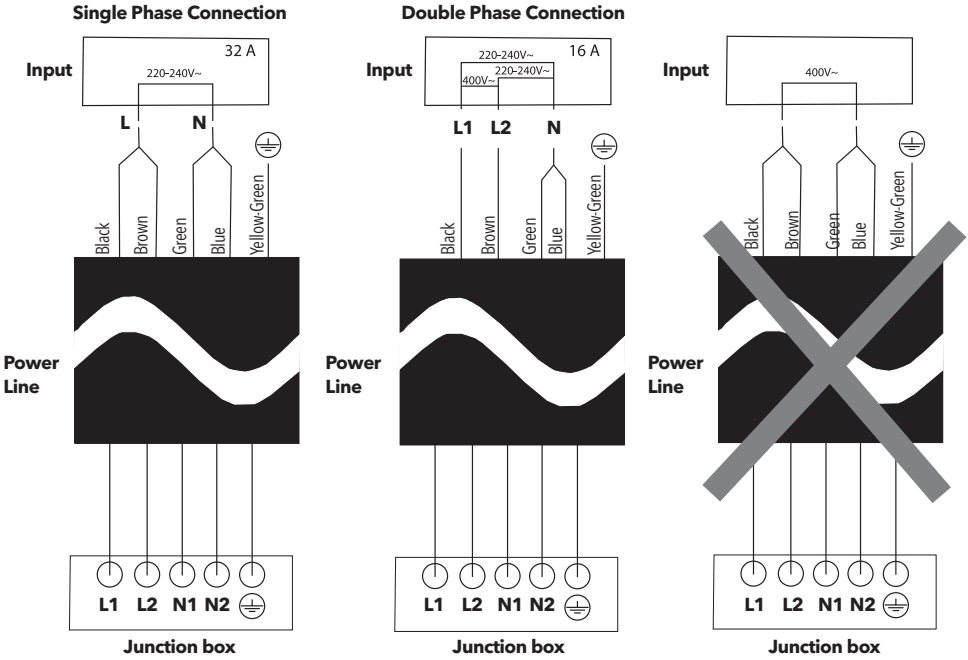

**WARNING!**

220-240V 50/60 Hz. power supply is suitable for single phase connection, and 380-415V 50/60 Hz. power supply is suitable for double phase connection.

# INTRODUCTION OF THE APPLIANCE

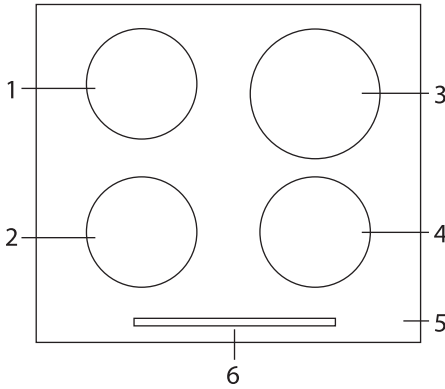

1. Upper left cooking area
2. Lower left cooking area
3. Upper right cooking area
4. Lower right cooking area
5. Glass surface
6. Control panel

## Technical Features

160 mm heater zone	1400 W
160 mm heater zone (P)	1850 W
200 mm heater zone	1850 W
200 mm heater zone (P)	2100 W
Total power consumption	7200 W
Voltage	220-240 / 380-415 V
Net weight	8,2 kg
Gross weight	9,4 kg

### WARNING!

- For the modification to be done by authorized service, this table should be considered. Manufacturer may not be held responsible for any problems rising because of any faulty modification.
- In order to increase the product quality, the technical specifications may be changed without prior notice.
- The values provided with the appliance or its accompanying documents are laboratory readings in accordance with the respective standards. These values may differ depending on the use and ambient conditions.

## INSTALLATION OF COOKTOP

Check if the electrical installation is proper to bring the appliance in operating condition. If electricity installation is not suitable, call an electrician and plumber to arrange the utilities as necessary. Manufacturer shall not be held responsible for damages caused by operations performed by unauthorized persons.

### WARNING!

- It is customer's responsibility to prepare the location the product shall be placed on and also to have the electrical installation prepared.
- The rules in local standards about electrical installations shall be followed during product installation.
- Check for any damage on the appliance before installing it. Do not have the product installed if it is damaged. Damaged products cause a risk for your safety.

## Correct Place For Installation

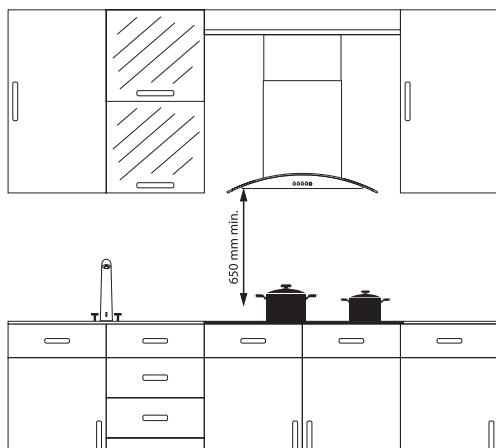

Product is designed in accordance with the kitchen counters supplied from market. A safe distance should be left between the product and kitchen walls and furniture.

If hood/aspirator will be installed over your appliance, obey to the recommendation of hood / aspirator

manufacturer for assembly height. (min. 65 cm)

The gap that cooktop is to be placed on the counter should be cut in line with cooktop installation dimensions.

For installation of the product, the rules specified in local standards related to electricity should be complied.

## Application Of A Strip Under The Appliance

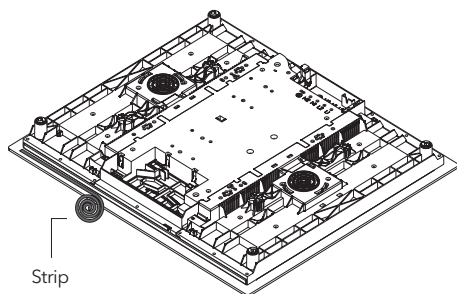

A strip shall be affixed to the bottom of the appliance to prevent substances that may overflow, such as water and oil, from entering the appliance in case of any overflow while cooking and heating. Place the appliance on the counter on the drain on the countertop by gently pressing it. If there is a built-in oven under the appliance, kitchen furniture shall be arranged to allow ventilation.

## Installation

When product is mounted on a drawer, if it is possible to touch lower side of product, this section should be separated with a wooden shelf.

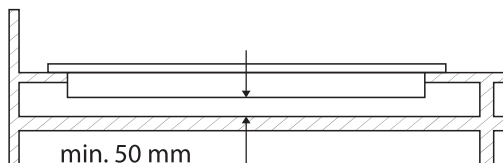

While mounting cooktop on a closet, as shown in the figure above, in order to separate between closet and cooktop, a shelf should be mounted. If it is mounted on a built-in oven, there is no need to do that. If your cooktop will be mounted next to right or left wall, the minimum distance between wall and cooktop should be 50 mm.

At the back of the furniture as shown below leave a venting gap of 180 cm<sup>2</sup> (450 x 40 mm) is required.

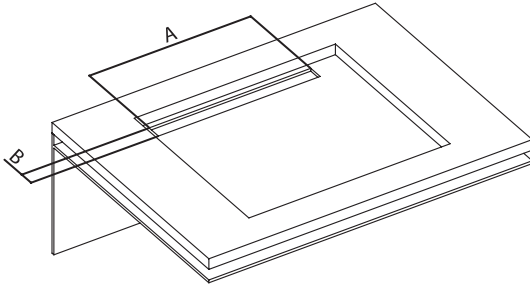

A	Min. 450 mm
B	40 mm

## Installation Diagram

1. Turn the cooktop down and place on smooth ground.
2. In order to prevent entrance of foreign substances and liquids between cooktop and counter, apply the paste given in package to the sides of lower guard of counter. For corners, curl paste and increase curls till filling corner gaps.
3. Turn cooktop again and align with and place on counter.
4. Fasten up your cooktop on counter by using the clamp and screws supplied.

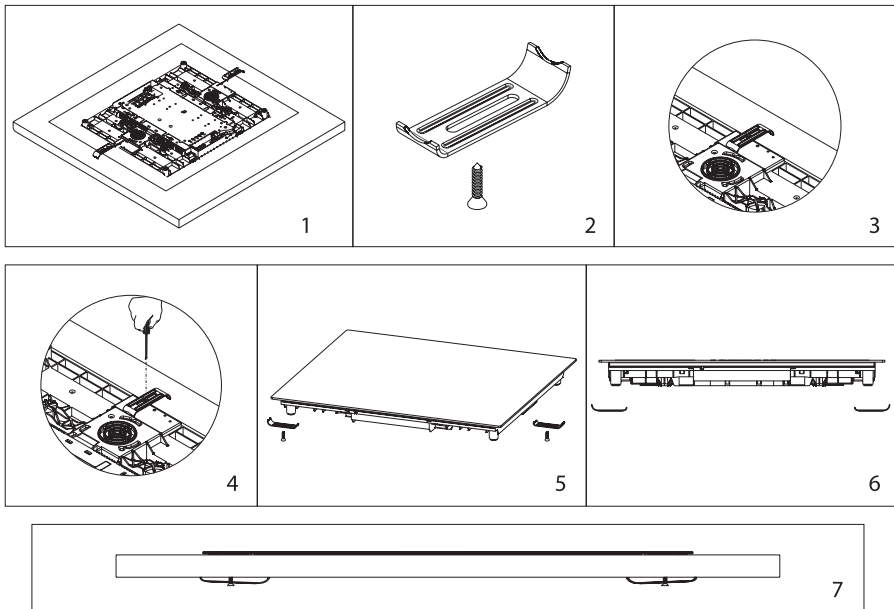



## Counter Cut-Off Sizes

Note the following values while installing your stove or cutting the counter.  
The gap on which the hob is placed must be cut in accordance with the dimensions of hob installation.

<b>A</b>	520 mm
<b>B</b>	590 mm
<b>C</b>	58 mm
<b>D</b>	560 mm
<b>E</b>	Min. 175 mm
<b>F</b>	Min. 50 mm
<b>G</b>	
<b>H</b>	
<b>I</b>	490 mm

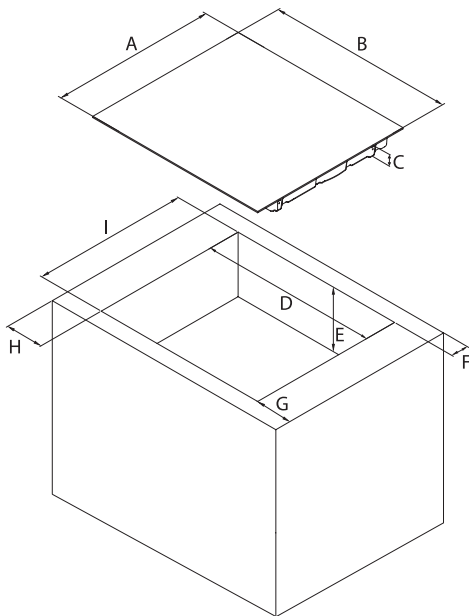

## USING YOUR APPLIANCE

1. To turn the device on and off, press and hold the on/off button until you hear a “beep”. When the unit is turned on, the heat zone indicators shall be displayed.
2. The controls react to touching, so you do not need to apply any pressure to the controls.
3. Place a suitable pot, pan, etc. on the cooking area that you want to use.
4. Make sure that the base of the pot, pan, etc. you have placed and the surface of the cooking area are clean and dry.
5. When you touch the heating zone selection control, the indicator next to the key you are touching shall flash.
6. You can set the temperature by touching the sliding control of the heating zone you desire. (Applies to products with slider control, see fig. 1)

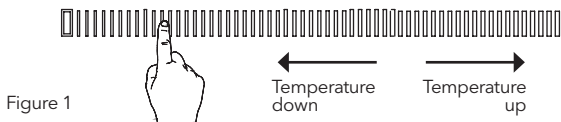
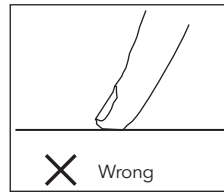
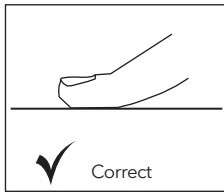

Figure 1

7. Use the bottom, not the tip of your finger while using the device. You shall hear a "beep" at every touch.



8. Make sure that the touch controls are always clean and dry. Even a thin layer of water may make it difficult for touch controls to work.

## INDUCTION STOVE ELECTRONIC CARD MANUAL

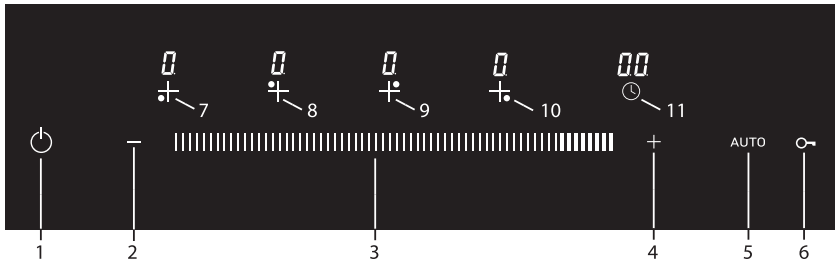

1. On/Off function
2. Timer down
3. Cooking area temperature level
4. Timer up
5. Automatic quick cooking function





6. Child lock function
7. Lower left cooking area
8. Upper left cooking area
9. Upper right cooking area
10. Lower right cooking area
11. Timer function



### NOTE



The unit is ready to operate 1 second after it is connected to the mains power supply. All the LEDs and indicators are illuminated for 1 second.

## Turning the appliance on

The unit is switched on by pressing the  button.  symbol is displayed on all indicators. If the glass temperature above the hob is above 45 °C, the  and  symbols are displayed on the screen of corresponding hob one after the other.

( = 0.5 seconds,  = 0.5 seconds)

## Turning the appliance off

The unit is switched off by pressing the  button. Even if the child lock is active on the timer indicator, it is possible to switch off the appliance by pressing the  button.



### WARNING!

The electronics remain active for 1 minute. If there is no cooking level or selected timer in this time interval, the appliance shall automatically switch to "Off Mode" with a beep.

### NOTE

If **H** symbol is flashing on any of the displays of the hob, the hob switches off automatically after 60 seconds when the **H** symbol disappears.

## Residual heat indicator **H**

If **H** symbol is flashing on the touch panel of the stove, then the relevant hob is still hot. It can be used to heat a small amount of food.

### WARNING!

- When the power is cut off, the heat indicator does not light up and does not warn the user against the heat.
- The residual heat indicator of each cooking zone remains active until the measured glass temperature is lower than + 45 °C.

## Turning the Cooking Areas On

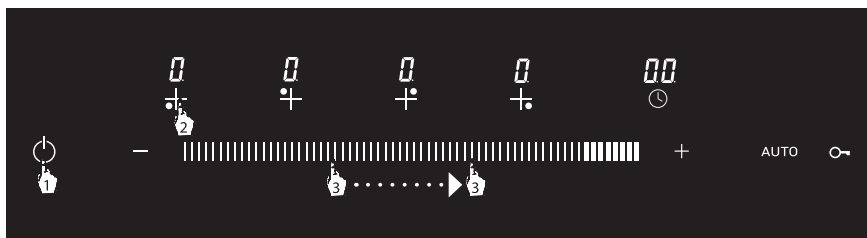

1. Stove is switched on by pressing the **⏻** button.
2. Relevant hob is selected by pressing the **+** symbol once. **0** Symbol flashes for 5 seconds at the display of the selected hob. **0** symbol is displayed at all other displays.
3. By sliding your finger to the left or right on the slider, you may adjust the power level of the relevant hob from 1 to 9.

## Turning the Cooking Areas Off:

A selected hob may be turned off in 3 ways.

1. It may be turned off by pressing the **⏻** key.
2. After selecting the relevant hob, it is brought to the **0** temperature level. **0** Temperature value flashes for 5 seconds. **H** symbol flashes if the relevant hob is still hot at the end of this period. **-** symbol is displayed if the relevant hob is not hot.
3. Relevant hob may be switched off by setting a timer for it. When the time has expired, the hob set by the timer automatically switches off with a beep.

## Child Lock Function

1. Child lock is activated by pressing **🔒** key once to prevent undesired operations.
2. **Lo** symbol is displayed on the timer display.
3. When the key lock is activated, all buttons except the ON/OFF control are deactivated.
4. To deactivate the child lock function, just press and hold the **🔒** key for 3 seconds. **Lo** symbol on the timer indicator is turned off when the time has expired.

If the child lock function is active before switching off the stove, it shall be active when the stove is turned on again. **⏻** When the xxx key is pressed, **Lo** symbol is displayed again on the timer display. Child lock shall be deactivated to operate the hob again.

**WARNING!**

- Child lock is deactivated in case of a power outage.
- When the child lock is active, **Lo** symbol and remaining time are alternatively displayed on the timer display if timer is active, too (**Lo** = 2 seconds, remaining time = 2 seconds).

## Timer function

There are two types of timer functions.

### 1. INDEPENDENT TIMER FUNCTION

It may be set when setting mode of any hob is not active. It may be used as an alarm, too. Independent timer continues to operate when any cooking area is started to be used (level > 0). Timer may be set as long as the timer selection is active (the minute on the display flashes for 5 seconds).

#### To set the timer

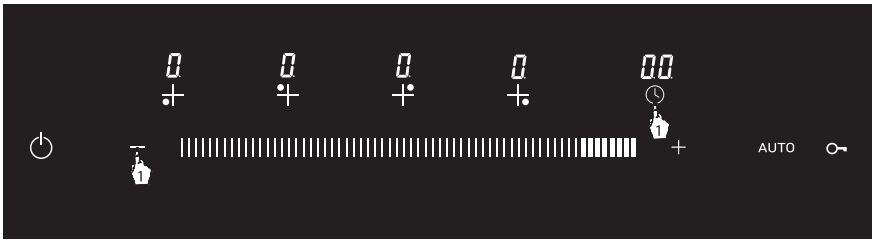

1. Timer may be set from 1 to 99 minutes by using the **-** or **+** keys when the stove is on or timer may be set from 1 to 99 minutes by pressing the  symbol once and then using **-** or **+** keys when the stove is on.
2. Countdown starts directly with the final setting after the timer is set. After 5 seconds, timer setting mode period ends automatically and timer display indicates the set time value.



#### To change the time for independent timer

After pressing the  symbol once, it may be reset to the desired time using **-** or **+** keys, or the time may be changed directly by the **-** or **+** keys without selecting the timer.

Buzzer sounds when the set time has expired and timer display flashes **00**. Just press any key on the touch panel to end the buzzer.

**WARNING!**

- Buzzer ends automatically after 2 minutes when no key is touched.
- Turning off the stove (pressing on/off button) stops the independent timer. Timer does not resume when the stove is turned on.

## 2. COOKING AREA TIMER FUNCTION

### To set the timer

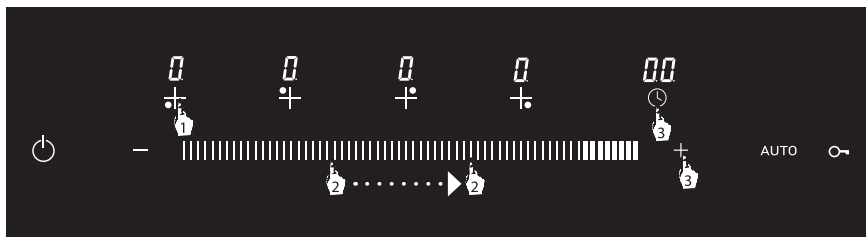

1. Select the relevant hob to be set while the stove is on.
2. Set the temperature level to the desired level from 1 to 9 using the slider.
3. After pressing the symbol once while temperature level setting period is active (for 5 seconds), the desired time is set using or , or the desired time is set directly by the or keys.



The point next to the temperature level on the hob, for which the remaining time is being displayed, flashes.

### WARNING!

If more than one timer is active, timer display indicates the lowest remaining time value after the 5-second setting period. The point next to the hob, for which the remaining time is being displayed, flashes.

A buzzer sounds and the programmed cooking area finishes the cooking function after the set time has expired. symbol is displayed on the touch screen and the symbol flashes if the cooking area is still hot.

## Pot identification / focusing (No Pot Warning)

Power is applied to the area covered by the base of the pot on the relevant hob only for induction cooking. Base of the pot is detected by the induction system.

Cooking is stopped if there is no pot (either there is no pot or the pot is not induction-compliant) when the cooking is started or if the pot is removed from the hob while cooking. No pot warning is displayed on the touch panel for the relevant after 5 seconds.

No pot warning lasts 55 seconds. If there is no pot on the hob when this time has expired, cooking area is turned off automatically and the panel displays the symbol or the symbol if the cooking area is hot.

### WARNING!

symbol flashes for 55 seconds on the relevant that gives the no pot warning. Setting for cooking timer is also expired when this time expires.

## High power function (boost)

You may use the high power function (boost) for cooking faster.

To use the boost function,

1. Determine the relevant hob, and set the desired power level from 1 to 9.
2. Activate the boost function by pressing boost key once and the symbol flashes for 5 seconds on the display for the relevant hob.

The maximum period for **BOOST** function is 5 minutes. When the time has expired, the relevant hob resumes cooking with power level initially set.

You may end the **BOOST** function using the slider for the relevant hob.

 **WARNING!**

Boost function cannot be set at the same time for the vertical hobs.

## Automatic quick cooking function (auto)

Automatic quick cooking function facilitates cooking. **AUTO** time for automatic quick cooking varies as per the selected power level. Times are given in the table below.

Power Level	Auto Cooking Time
1	10
2	30
3	50
4	65
5	20
6	30
7	40
8	50
9	10

### To use the auto cooking function

Determine the relevant hob for cooking while the stove is on, and set the desired power level using the slider.

Press **AUTO** once while the setting mode is active and auto quick cooking shall be activated for the period of the selected power level. 'A' symbol flashes for 5 seconds on the display of the relevant hob.

You may end the auto cooking function using the slider after selecting the relevant hob.

## Error codes and recommended solutions

The table below provides the error codes, possible causes and recommended solutions for these codes.

Error Code	Possible Cause	What to do
<b>F3 / F4</b>	Induction stove coil temperature sensor error	Please contact the manufacturer
<b>F9 / FA</b>	IGBT temperature sensor error	Please contact the manufacturer
<b>E1 / E2</b>	Improper supply voltage	Please check whether the supply voltage is normal
<b>E3</b>	Induction stove coil temperature sensor high temperature warning	Please contact the manufacturer
<b>E5</b>	IGBT temperature sensor high temperature warning	Please start cooking again after the pot is cooled

## Selection Of The Right Pot

1. Place suitable amount of food to the pots and pans. Thus, you may prevent overflowing of meals and avoid unnecessary cleaning.
2. Do not use containers that are unstable and that may be easily tipped over on the cooktop.
3. Do not put empty pots and pans on the hobs with their flames on.
4. Do not put containers that may be affected by heat on the product.
5. Do not operate the hobs without any pots and pans placed on them.
6. Do not place the lids of the pots and pans on the hobs.
7. Keep the lid of container you use for heating oil open.
8. Do not put oil with a volume more than one third of the pan. Do not leave the oil unattended when the oil is being heated. Extremely hot oils may cause fire.
9. Use pots and pans with machined bases only. Sharp edges cause scratches on the surface.
10. Glass, ceramic and earthen pots, copper- or aluminium-based non-magnetic stainless steel pots shall not be used.
11. Put the suitable pots by centering them on the hobs.



INCORRECT



INCORRECT



INCORRECT



CORRECT

12. Do not use pots with concave or convex bases.



INCORRECT



INCORRECT



CORRECT

13. When you want to put the pot on another hob, take the pot up and place it again instead of sliding it.



INCORRECT

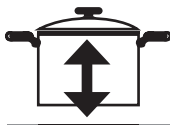

CORRECT

14. You may use steel, teflon or special magnet-based aluminium cookware with a label or warning that indicates it is compatible for induction on your induction stove.
15. You can check if the pot is suitable for the induction stove. Move a magnet towards the base of the pot. If it is pulled, your pot is suitable for an induction stove.
16. It is important that you use metal cookware specially designed and / or approved for induction stoves.

### **WARNING!**

Do not allow melamine or plastic containers to come into contact with the heating zones.

## Cooking Applications

Use your appliance at a suitable heating setting for cooking.

Heating adjustment	Usage
0	Off
1-3	Keeping hot
4-5	Slow heating/cooking
6-7	Reheating, fast cooking
8	Boiling
9	Maximum level
P	Maximum power



### CAUTION!

Information on the table above is only for guidance.

## Hobs

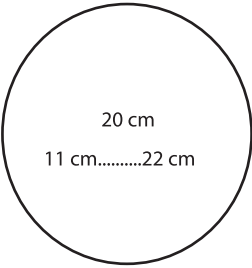
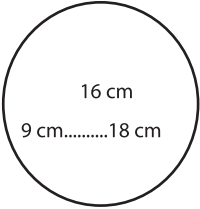
Big hob	Small hob
 <p>20 cm 11 cm.....22 cm</p>	 <p>16 cm 9 cm.....18 cm</p>
<ul style="list-style-type: none"> <li>• Fits automatically to the pot.</li> <li>• Distributes the power in the most appropriate way.</li> <li>• Provides excellent heat dissipation.</li> <li>• You may cook small or large portions of crepes, fish, etc.</li> </ul>	<ul style="list-style-type: none"> <li>• Slow cooking (sauces, creams, etc.)</li> <li>• Preparation of small portions or portions for one person.</li> </ul>



### CAUTION!

Cooking information provided on the table are for informative purposes only.



# CLEANING AND MAINTENANCE OF THE APPLIANCE

1. Always unplug the appliance before starting any maintenance or cleaning. Wait until the stove cools down if it is hot.
2. Do not use abrasive clothes, spray cleaners or sharp objects for the cleaning of the glass tray.
3. Clean remains of burnt food with a damp, soapy cloth. Dust on the surface shall be cleaned with a damp cloth.
4. Discolourations that may occur on the ceramic glass surface do not affect the functional structure and permanence of the glass. Discolouration is not caused by a change in the material, but it is due to the fact that burnt remains on the surface are not cleaned, that the pots used wear the glass surface and that unsuitable cleaning materials are used.
5. To ensure that your stove has a long economic life, it shall be regularly cleaned and maintained.
6. Do not clean your stove with hard tools such as a hard brush, steel wool or a knife. Do not use abrasive and acidic materials or detergents.
7. After cleaning the parts of the appliance with a soapy cloth, rinse and dry them thoroughly with a soft cloth.
8. Clean glass surfaces with special glass cleaning materials. Do not use abrasive cleaners or sharp metal scrapers to clean the glass surfaces as the scratching of the glass surfaces may cause the glass to break.
9. Do not clean your stove using steam cleaners.
10. Do not use flammable materials such as acids, thinner or gas to clean your stove.
11. Do not wash any component of your stove in a dishwasher.
12. Quickly clean any material containing vinegar, lemon, salt, coke and similar acids and alkalines that spill over your stove.

## RECOMMENDATIONS FOR ENERGY SAVING

1. Induction cooking zones automatically adapts to the size of the pot base to some extent.
2. Place the pot in the cooking zone before turning the heater on. The induction heaters have a sensor that detects the presence of a pot.
3. Use pots with their lids closed to shorten the cooking times.
4. Lower the heating setting when it starts to boil. Do not exceed the amount of water and oil to shorten the cooking time.
5. Use your appliance at a suitable heating setting for cooking.

## HANDLING RULES

1. Handle and transport in the original packaging.
2. Pay maximum attention to the appliance while loading / unloading and handling.
3. Make sure that the packaging is securely closed during handling and transportation.
4. Protect the appliance from external factors (such as humidity, water, etc.) that may damage the packaging.
5. Be careful not to damage the appliance due to bumps, crashes, drops, etc. while handling and transporting and not to break or deform it during operation.

# TROUBLESHOOTING

You may solve the problems you may encounter with your product by checking the following points before calling the technical service.

## If The Appliance Does Not Operate

1. Check if power cable of cooktop is plugged in.
2. Examine with safe ways if electric exists on network.
3. Audit fuses.
4. Control whether damage is available on power cable.

## ENVIRONMENTALLY-FRIENDLY DISPOSAL



Dispose of packaging in an environmentally-friendly manner.

This appliance is labelled in accordance with European Directive 2012/19/EU concerning used electrical and electronic appliances (waste electrical and electronic equipment - WEEE). The guideline determines the frame work for the return and recycling of used appliances as applicable throughout to the EU.

## PACKAGE INFORMATION

Packaging materials of the product are manufactured from recyclable materials in accordance with our National Environment Regulations. Do not dispose of the packaging materials together with the domestic or other wastes. Take them to the packaging material collection points designated by the local authorities.

Poštovani korisniče,

Hvala što ste se odlučili za naše proizvode.

Preporučujemo da prije nego što počnete sa korišćenjem ove indukcione ploče pažljivo pročitate uputstvo i držite ga pri ruci da bi ploča održala svoj kvalitet kao prvog dana kada je kupljena i da vas najefikasnije služi.

### NAPOMENA

**Ovo uputstvo za upotrebu je pripremljeno za različite modele. Neke od funkcija navedenih u uputstvu možda ne postoje u vašem uređaju. Te funkcije su označene zvjezdicom \*.**

Naši uređaji dizajnirani su za upotrebu u domaćinstvu. Nijesu za komercijalnu upotrebu.

**MOLIMO VAS DA PROČITATE SLEDEĆA UPUTSTVA PRIJE UGRADNJE ILI KORIŠĆENJA OVOG UREĐAJA!**

Ovaj proizvod je proizveden u ekološki prijateljskoj sredini i modernom postrojenju kako ne bi ugrozio prirodu.

**U skladu je sa WEEE propisima.**

## VAŽNA UPOZORENJA

- Instalaciju i popravku uvijek treba da obavlja **OVLAŠĆENI SERVIS**. Proizvođač nije odgovoran za radove koje su obavila neovlašćena lica.
- Pažljivo pročitate uputstvo za upotrebu. Samo tako možete koristiti uređaj na bezbjedan i pravilan način.
- Šporet treba koristiti u skladu sa uputstvima za rukovanje.
- Udaljite djecu mlađu od 8 godina i kućne ljubimce od šporeta kada je uključen.
- UPOZORENJE: Opasnost od požara; ne odlažite predmete na ploču za kuvanje.**
- UPOZORENJE: Uređaj i dostupni djelovi zagrijavaju se tokom rada.**
- Uslovi instalacije ovog uređaja navedeni su na etiketi (ili na pločici sa podacima).
- Dostupni djelovi zagrijavaju se prilikom korišćenja grila. Držati van domašaja djece.
- UPOZORENJE: Ovaj uređaj je namijenjen za kuvanje. Ne smije se koristiti za druge namjene, kao što je grijanje prostorije.**
- Za čišćenje uređaja nemojte koristiti paročistače.
- NIKADA nemojte pokušavati da vodom ugasite vatru. Samo isključite napajanje uređaja i prekrijte plamen poklopcem ili tkaninom otpornom na vatru.
- Ukoliko djeca mlađa od 8 godina nijesu pod stalnim nadzorom, držati ih van domašaja uređaja.
- Izbjegavajte dodirivanje grijača.
- OPREZ: Proces kuvanja uvijek treba nadgledati!**
- Uređaj nije pogodan za korišćenje sa eksternim tajmerom ili posebnim sistemom za daljinsko upravljanje.
- Ovaj uređaj mogu koristiti djeca starija od 8 godina, osobe sa psihičkim, čulnim ili mentalnim problemima ili osobe sa nedostatkom iskustva i znanja, ukoliko se obezbijedi nadzor ili pruže informacije u vezi sa opasnostima.
- Ovaj uređaj je dizajniran isključivo za kućnu upotrebu.
- Djeca ne smiju da se igraju uređajem. Čišćenje ili održavanje uređaja ne smiju da obavljaju djeca, osim ako su starija od 8 godina i pod nadzorom odraslih.
- Uređaj i kabl za napajanje držite van domašaja djece mlađe od 8 godina.
- Zavjese, til, papir ili druge zapaljive materijale sklonite dalje od uređaja prije njegovog korišćenja. Ne stavljajte zapaljive materijale na uređaj ili unutar njega.
- Držite kanale za ventilaciju otvorene.
- Ne zagrijavajte zatvorene konzerve i staklene tegle. Pritisak može da dovede do eksplozije posude.
- Ne koristite proizvod kada ste pod uticajem određenih lijekova i/ili alkohola, jer to može uticati na vašu sposobnost rasuđivanja.
- Nakon svake upotrebe provjerite da li je uređaj isključen.
- Budite pažljivi kada koristite alkohol za pripremu hrane. Alkohol će ispariti na visokim temperaturama i može izazvati požar ako dođe u dodir sa vrućim površinama.
- Ako je uređaj neispravan ili ima vidljivo oštećenje, nemojte rukovati njime.
- Nemojte stavljati na uređaj predmete koje djeca mogu da dohvate.
- Ambalažni materijali opasni su za djecu. Njih držite van domašaja djece.

29. Napajanje šporeta može da se iskopča tokom bilo kojih građevinskih radova kod kuće. Nakon završetka radova, ponovno povezivanje šporeta obavlja ovlašćeni serviser.
30. Na površinu uređaja ne postavljajte metalno posuđe, kao što su nož, viljuška i kašika, jer će se oni zagrijati.
31. Da biste spriječili pregrijavanje, uređaj ne smije biti instaliran iza dekorativne maske.
32. Isključite uređaj prije uklanjanja zaštitnih elemenata. Nakon čišćenja, instalirajte zaštitne elemente u skladu sa uputstvima.
33. Tačka pričvršćivanja kabla mora biti zaštićena.
34. **OPREZ: Ako se staklo šporeta polomi, odmah isključite grijač i iskopčajte utikač uređaja iz izvora napajanja, nemojte da dodirujete površinu uređaja i nemojte da koristite uređaj.**
35. Korisnik ne smije samostalno da popravlja šporet.
36. Korisnik tokom kuvanja može da dodirne vrele površine, što može izazvati opekotine.
37. Nemojte stavljati teške predmete na ploču šporeta, jer ukoliko dođe do njihovog pada možete se povrediti.
38. Omogućite isključivanje aparata iz napajanja nakon instalacije putem utikača kome se lako može pristupiti ili prekidača u slučaju fiksnog povezivanja.
39. **UPOZORENJE: Pošto indukcione površine stvaraju magnetno polje, to može štetno djelovati na osobe koje koriste medicinske uređaje poput pejsmejкера ili insulinskih pumpi.**
40. **UPOZORENJE: Kada se indukcione ploče koriste pri velikoj snazi u zavisnosti od materijala i oblika dna posude, mogu se emitovati određeni zvuci. To je normalno.**

## Bezbjednost pri naponu

1. Uključite uređaj u uzemljenu utičnicu zaštićenu osiguračem u skladu sa vrednostima navedenim u tabeli tehničkih specifikacija.
2. Neka ovlašćeni električar postavi opremu za uzemljenje. Naša kompanija neće biti odgovorna za oštećenja koja nastaju usled upotrebe proizvoda bez uzemljenja, u skladu sa lokalnim propisima.
3. **UPOZORENJE: Ukoliko je površina napukla, isključite uređaj da biste izbjegli opasnost od električnog udara.**
4. Uređaj se ne smije čistiti prskanjem ili sipanjem vode na njega! Postoji rizik od električnog udara.
5. Ne dodirujte utikač mokrim rukama. Ne vucite kabl da biste ga isključili, uvijek držite utikač.
6. Isključite utikač jedinice tokom instalacije, održavanja, čišćenja i popravke.
7. Uvjerite se da je utikač čvrsto umetnut u zidnu utičnicu da biste izbjegli varnice.
8. Ukoliko je kabl za napajanje (kabl sa utikačem) oštećen, zamijenite ga proizvođač, ovlašćeni serviser ili kvalifikovano osoblje kako bi se spriječila situacije opasne po život.
9. Nemojte koristiti prekinute, oštećene ili produžne kablove, samo originalni kabl.
10. Nemojte koristiti paročištače za čišćenje uređaja, jer može doći do električnog udara.
11. Uvjerite se da u utičnici gdje je priključen uređaj nema tečnosti ili vlage.
12. Za instalaciju je neophodan prekidač koji može u potpunosti isključiti napajanje. Odvajanje od napajanja mora se obezbijediti pomoću prekidača ili integrisanog osigurača instaliranog na fiksno napajanje u skladu sa građevinskim propisom.
13. Kabl za napajanje (kabl sa utikačem) ne smije da dođe u dodir sa vrućim dijelovima uređaja.
14. Isključite uređaj prilikom instalacije, održavanja, čišćenja i popravke.
15. Uređaj je opremljen kablom tipa „Y“.
16. Prekidači osigurača postavljaju se tako da krajnji korisnik može doći do njih kada se šporet instalira.
17. Fiksni priključci moraju biti priključeni na napajanje koje omogućava potpuno odvajanje. Za uređaje sa prenaponskom kategorijom ispod III, uređaj za isključivanje mora biti priključen na fiksno napajanje u skladu sa propisima za instalaciju.
18. Nemojte da uklanjate prekidače za paljenje iz uređaja. U suprotnom, time se može onemogućiti pristup električnim kablovima. To može dovesti do strujnog udara.

## Metode za zaštitu površine za kuvanje od keramičkog stakla

Površina od keramičkog stakla je neprobodljiva i otporna na ogrebotine do određenog stepena. Međutim, da biste izbjegli bilo kakvu štetu, uradite sledeće:

1. Nikada ne izlivajte hladnu vodu na vruće površine.
2. Ne stojte na ploči od keramičkog stakla.
3. Iznenadni pritisak, na primer, slanik koji padne na ploču, može biti koban. Dakle, ne postavljajte takve predmete na mjesto iznad ploče za kuvanje.
4. Nakon svake upotrebe, uvjerite se da su baza posude za kuvanje i površine zona za kuvanje čiste i suve.
5. Ne ljuštite povrće na površinama ploče. Pješčana

zrnca koja ispadaju iz povrća mogu ogrebiti ploču od keramičkog stakla.

6. Nemojte stavljati zapaljive materijale, kao što su karton ili plastika, u renu. Predmeti kao što su lim, cink ili aluminijum (kao i aluminijumske folije ili prazne posude za kafu) mogu se rastopiti na vrućim površinama za kuvanje i na taj način prouzrokovati oštećenja.
7. Vodite računa da ne dozvolite da slatka hrana ili voćni sokovi dođu u kontakt sa vrućim zonama za kuvanje. To može uzrokovati mrlje na površini od keramičkog stakla.

## Namena

1. Ovaj proizvod dizajniran je za kućnu upotrebu. Komercijalna upotreba uređaja nije dozvoljena.
2. Ovaj uređaj može se koristiti samo u svrhe pripreme hrane. Ne smije se koristiti u druge svrhe, kao što je grijanje prostorije.
3. Proizvođač ne preuzima odgovornost za bilo

kakvu štetu zbog zloupotrebe ili nepravilne upotrebe.

4. Vijek trajanja proizvoda koji ste kupili je 10 godina. Ovo je period za koji rezervne djelove potrebne za rad ovog proizvoda, kao što je definisano, obezbjeđuje proizvođač.

## Električni priključak

1. Uslovi podešavanja ovog uređaja označeni su na pločici sa nazivom.
2. Vaš uređaj treba da bude priključen u utičnicu sa odgovarajućim osiguračem. Ako je potrebno, preporučuje se da instalaciju obavi ovlašćeni servis.
3. Vaš uređaj se podešava u skladu sa električnim napajanjem 220-240 V AC/380-415V3N AC 50/60Hz.
4. Ako se električno napajanje razlikuje od ovih vrijednosti, obratite se ovlašćenom servisu.
5. Električno povezivanje uređaja treba da se obavi isključivo preko osigurača sa odgovarajućim uzemljenjem. Ako nema praktičnog osigurača na mjestu gdje treba instalirati vaš uređaj, odmah se obratite ovlašćenom servisu. Proizvođač nije

odgovoran za štetu koju može da izazove osigurač koji nije povezan sa uzemljenjem.

6. Utikač uređaja treba da se nalazi u blizini i treba biti lako dostupan zbog osigurača čije uzemljenje se obavlja bez upotrebe produžnog kabla.
7. Nemojte dozvoliti da kabl za napajanje dođe u dodir sa vrućim površinama. Slično tome, udaljite ga od oštih površina i uglova.
8. Ako je električni kabl oštećen, mora da ga zamijeni proizvođač, njegov serviser ili slično kvalifikovano lice kako bi se izbjegla opasna situacija.
9. Pogrešno električno povezivanje može da dovede do oštećenja uređaja. U tom slučaju, vaš uređaj ostaje bez garancije. Električno povezivanje vašeg uređaja treba da obavi ovlašćeni servis.

# Šema električnog priključka

Priključite kablove kao što je navedeno u nastavku.

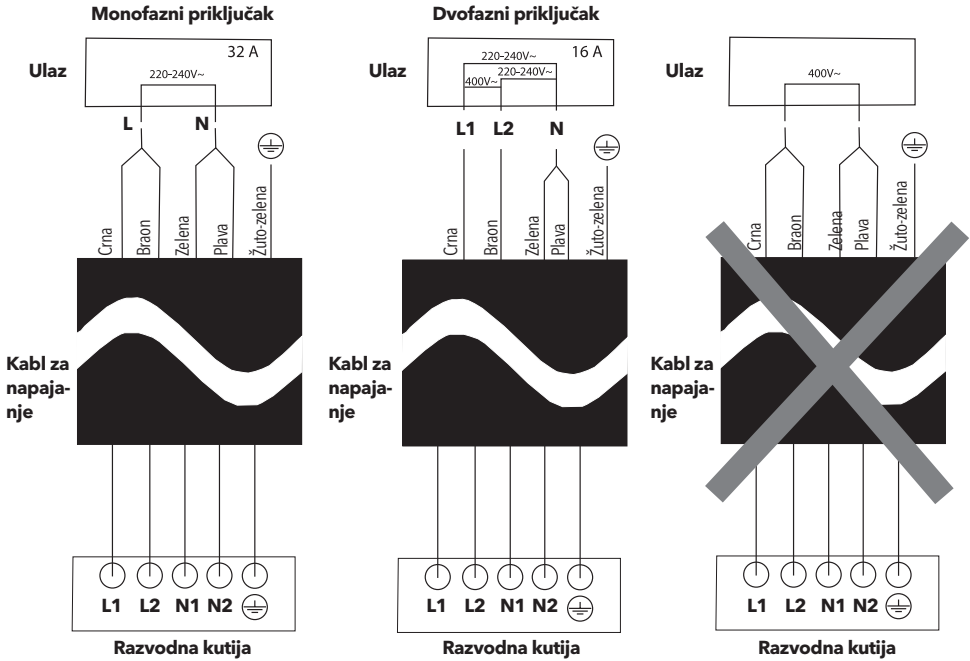

## ⚠ UPOZORENJE!

Električno napajanje 220-240V 50/60 Hz pogodno je za jednofazni priključak, a električno napajanje 380-415V 50/60 Hz pogodno je za dvofazni priključak.

## OPIS UREĐAJA

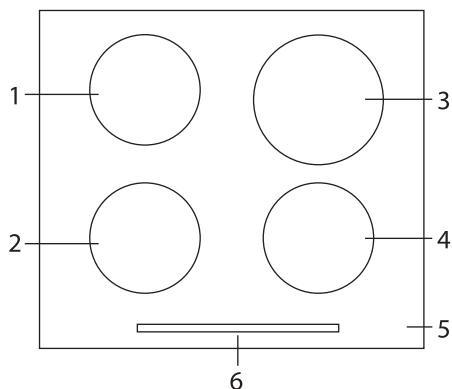

1. Gornje lijevo polje za kuvanje
2. Donje lijevo polje za kuvanje
3. Gornje desno polje za kuvanje
4. Donje desno polje za kuvanje
5. Staklena površina
6. Kontrolna tabla

## Tehničke karakteristike

Grejna zona 160 mm	1400 W
Grejna zona (P) 160 mm	1850 W
Grejna zona 200 mm	1850 W
Grejna zona (P) 200 mm	2100 W
Ukupna potrošnja energije	7200 W
Napon	220-240 / 380-415 V
Neto težina	8,2 kg
Bruto težina	9,4 kg

### **UPOZORENJE!**

- Ovu tabelu treba razmotriti u slučaju izmjena koje obavlja ovlašćeni servis. Proizvođač se ne može smatrati odgovornim ni za kakve probleme koji proističu iz bilo kakve nepravilne izmjene.
- U cilju povećanja kvaliteta proizvoda, može doći do izmjena tehničkih specifikacija bez prethodnog obaveštenja.
- Vrijednosti date na uređaju ili pratećoj dokumentaciji jesu laboratorijska očitavanja u skladu sa odgovarajućim standardima. Ove vrijednosti mogu da se razlikuju u zavisnosti od korišćenja i ambijentalnih uslova.

## INSTALACIJA PLOČE ZA KUVANJE

Provjerite da li je električna instalacija odgovarajuća da bi se pokrenuo rad uređaja. Ako električna instalacija nije odgovarajuća, pozovite električara i vodoinstalatera da bi oni postavili instalacije po potrebi. Proizvođač se ne smatra odgovornim za oštećenja nastala radnjama koje obavljaju neovlašćene osobe.

### **UPOZORENJE!**

- Korisnik se obavezuje da pripremi mjesto na kome će se proizvod postaviti, kao i da pripremi električnu instalaciju.
- Pravila lokalnih standarda u vezi sa električnim instalacijama moraju da se poštuju tokom instalacije proizvoda.
- Prije instalacije provjerite da li je uređaj oštećen. Nemojte da instalirate uređaj ako je oštećen. Oštećeni uređaji dovode do rizika po vašu bezbjednost.

## Ispravno mesto za instalaciju

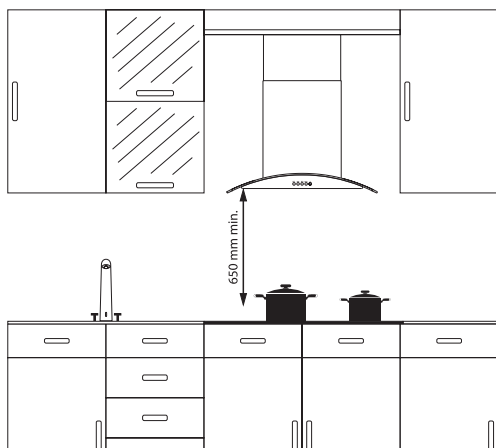

Proizvod je dizajniran u skladu sa kuhinjskim radnim pločama na tržištu. Između proizvoda i kuhinjskih zidova ili namještaja mora da se ostavi bezbjedan razmak.

Ako se aspirator instalira iznad uređaja, poštujujte preporuke proizvođača aspiratora za visinu postavljanja (min. 65 cm). Zazor ploče za kuvanje na radnoj ploči treba isjeći u skladu sa dimenzijama za instalaciju ploče za kuvanje. Za instalaciju proizvoda pravila naznačena u lokalnim standardima za struju treba primijeniti.

## Primjena pečatnog voska na donjoj strani uređaja

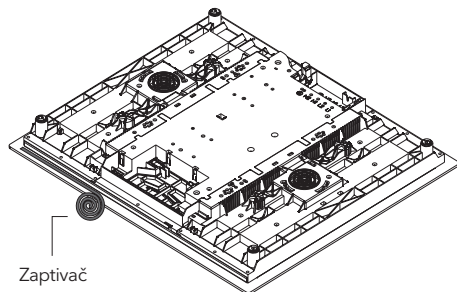

Pečatni vosak trebalo bi koristiti ispod uređaja kako bi se spriječilo da tečnosti (kao što su voda i ulje, koji mogu proključati) procure ispod uređaja u slučaju preliivanja tokom kuvanja ili zagrijavanja.

Nježno pritisnite da biste postavili uređaj u svoje mjesto na radnu ploču.

Ako ispod ploče postoji ugradna rena, postavite odgovarajući ormarić, kao što je prikazano na slici ispod kako bi se omogućila ventilacija.

## Instalacija

Kada je proizvod montiran na fioku, moguće je da dodiruje donju stranu proizvoda, pa taj dio treba razdvojiti drvenom policom.

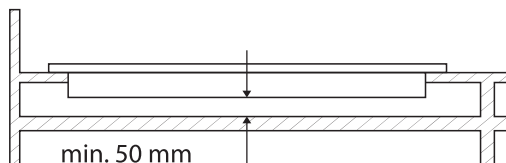



Prilikom montiranja ploče za kuvanje na ormarić, kao što je prikazano na slici iznad, potrebno je montirati policu da bi se razdvojili ormarić i ploča za kuvanje. Ako se ugradi kao ugradna rena, to nije potrebno da uradite.

Ako će se vaša ploča za kuvanje montirati pored desnog ili lijevog zida, minimalna razdaljina između zida i ploče za kuvanje treba da bude 50 mm.

Na zadnjem dijelu namještaja, kao što je prikazano u nastavku, ostavite potreban razmak za ventilaciju od 180 cm<sup>2</sup> (450 x 40 mm).

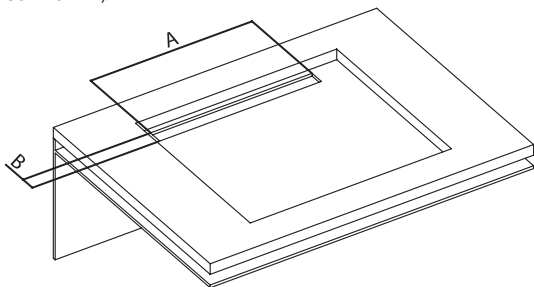

A	Min. 450 mm
B	40 mm

## Dijagram instalacije

1. Da biste sprečili ulazak stranih materija i tečnosti između ploče za kuvanje i radne ploče, nanosite pastu priloženu u pakovanju na strane donjeg štitnika radne ploče.
2. Na uglove stavite pastu dok ne popunite zazor.
3. Okrenite ploču za kuvanje ponovo i poravnajte je i postavite je na radnu ploču.
4. Pričvrstite svoju ploču za kuvanje na radnu ploču koristeći stegu i priložene zavrtnje.

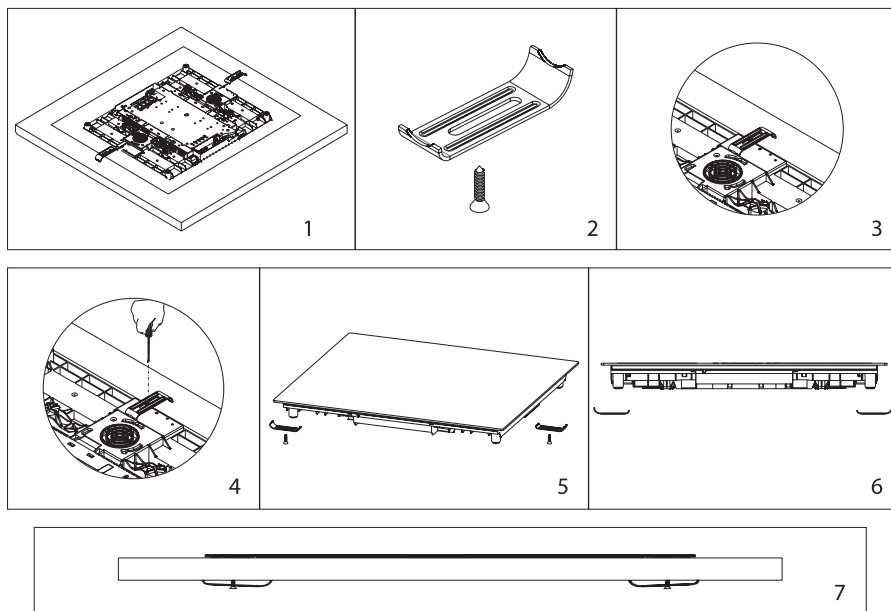

## Dimenzije za otvor na radnoj ploči

Imajte na umu sledeće vrijednosti prilikom instaliranja ploče za kuvanje ili siječenja pulta.

Otvor na koji se postavlja ploča sa grejnim zonama mora da bude isiječen u skladu sa dimenzijama instalacije ploče sa grejnim zonama.

<b>A</b>	520 mm
<b>B</b>	590 mm
<b>C</b>	58 mm
<b>D</b>	560 mm
<b>E</b>	Min. 175 mm
<b>F</b>	Min. 50 mm
<b>G</b>	
<b>H</b>	
<b>I</b>	490 mm

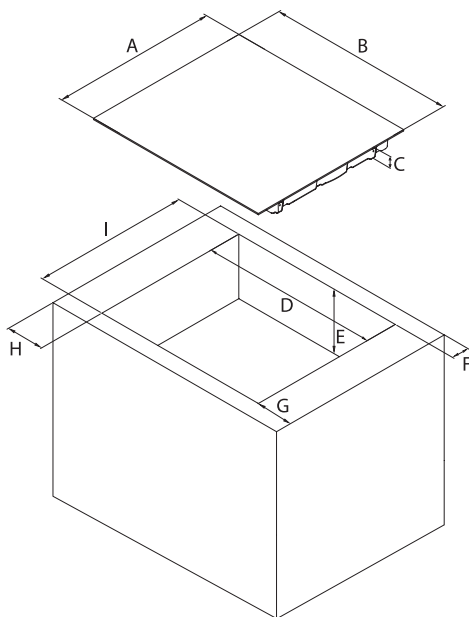

## KORIŠĆENJE UREĐAJA

1. Da biste uključili i isključili uređaj, pritisnite i držite taster za uključivanje/ isključivanje dok ne čujete zvučni signal. Kada je uređaj uključen, prikazaće se indikatori grejne zone.
2. Tasteri reaguju na dodir, tako da nije potrebno da primjenjujete nikakav pritisak na tastere.
3. Stavite odgovarajuću šerpu, tiganj itd. na grejnu zonu koju želite da koristite.
4. Provjerite da li su dno šerpe, tiganja itd., koje postavljate, i grejna zona čisti i suvi.
5. Kada dodirnete taster za biranje grejne zone, indikator pored tastera koji dodirujete treperi.
6. Temperaturu možete da podesite dodirnom kliznog tastera za željenu grejnu zonu. (Važi za proizvode sa kliznim tasterom, pogledajte sliku 1.)

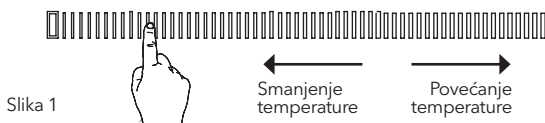

Slika 1

7. Koristite jagodicu prsta, a ne vrh, kada koristite uređaj. Čujete zvučni signal pri svakom dodiru.

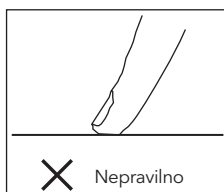
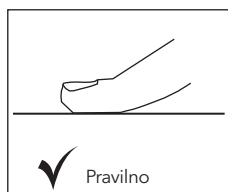

8. Pobrinite se da tasteri osjetljivi na dodir uvek budu čisti i suvi. Čak i tanak sloj vode može otežati rad tastera osjetljivih na dodir.

## UVOD UPUTSTVA ZA UPOTREBU ELEKTRONSKE KARTICE ZA ŠPORET

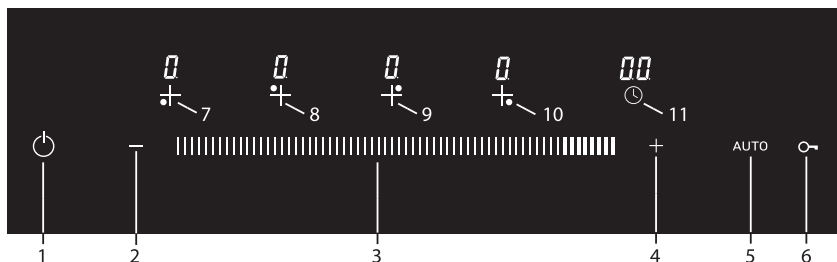

- |  |  |
|--|--|
| <ol style="list-style-type: none"> <li>1. Funkcija uključivanja/isključivanja</li> <li>2. Taster funkcije zaustavljanja / nastavka</li> <li>3. Nivoi temperature polja za kuvanje</li> <li>4. Taster funkcije pojačavanja</li> <li>5. Automatska funkcija brzog kuvanja</li> </ol> | <ol style="list-style-type: none"> <li>6. Funkcija blokade za zaštitu djece</li> <li>7. Taster donjeg lijevog polja za kuvanje</li> <li>8. Taster gornjeg lijevog polja za kuvanje</li> <li>9. Taster donjeg desnog polja za kuvanje</li> <li>10. Taster gornjeg desnog polja za kuvanje</li> <li>11. Taster funkcije tajmera</li> </ol> |
|--|--|

### **NAPOMENA**

Uređaj je spreman za rukovanje 1 sekundu nakon što se uključi u struju. Sve LED lampice i ekrani zasvijetleće u roku od 1 sekunde.

## Uključivanje uređaja

Uređaj se uključuje pritiskom na taster . Na svim ekranima prikazuje se simbol . Ako je temperatura grejne zone iznad ploče za kuvanje iznad 45°C, i simboli se sukcesivno prikazuju na ekranu odgovarajuće ploče za kuvanje.

( = 0.5 sekundi, = 0.5 sekundi)

## Isključivanje uređaja

Uređaj se isključuje pritiskom na taster za uključivanje/isključivanje . Uređaj možete isključiti pritiskom tastera čak i kada je blokada za zaštitu djece aktivirana.

### **UPOZORENJE!**

Uređaj ostaje aktivan 1 minut. Ako se u tom vremenskom intervalu ne izabere jačina ili vrijeme, uređaj će automatski preći u "režim isključivanja" uz zvučni signal.

## NAPOMENA

Ako na bilo kom ekranu grejne zone treperi simbol **H**, ploča za kuvanje automatski se isključuje nakon 60 sekundi kada **H** simbol nestane.

## Indikator preostale toplote **H**

Ako **H** simbol treperi na ekranu ploče za kuvanje to znači da je ploča za kuvanje još uvijek vruća. Može se iskoristiti za zagrijavanje male količine hrane.

## UPOZORENJE!

- U slučaju nestanka struje ekran preostale toplote ne svijetli i tada ne može upozoriti korisnika na toplotu.
- Indikator preostale toplote svakog polja za kuvanje ostaje aktivan dok se temperatura izmjerena na staklu ne spusti ispod + 45 °C.

## Uključivanje polja za kuvanje

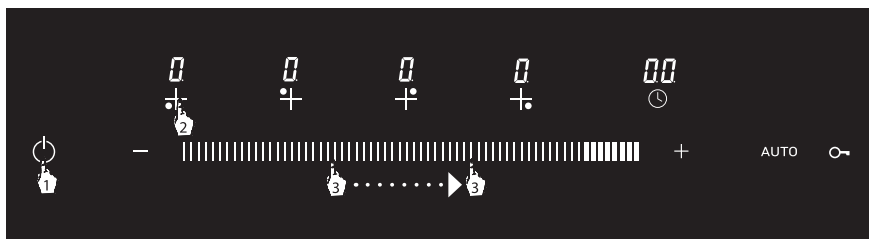

1. loča za kuvanje uključuje se pritiskom na taster za uključivanje/isključivanje **⏻**.
2. Odaberite odgovarajuću grejnu zonu za kuvanje jednim pritiskom na simbol **■**. Simbol **0** treperi 5 sekundi na ekranu odabrane grejne zone. **0** Simbol se prikazuje na svim ostalim ekranima.
3. Pomjeranjem prsta ulijevo i udesno preko klizne kontrole ekrana osjetljivog na dodir možete podesiti nivo jačine odgovarajuće grejne zone od 1 do 9.

## Isključivanje polja za kuvanje

Izabrana grejna zona može se isključiti na 3 načina:

1. Pritiskom na taster za isključivanje/uključivanje **⏻**.
2. Nakon odabira odgovarajuće grejne zone, temperatura se postavlja na temperaturu **0.0**. Vrijednost temperature treperi 5 sekundi. **H** simbol treperi ako je odgovarajuća grejna zona još uvijek vruća na kraju ovog perioda. Simbol **■** se prikazuje ako odgovarajuća grejna zona nije vruća.
3. Izabrana grejna zona može se isključiti podešavanjem tajmera. Kada vrijeme podešeno na tajmeru istekne, grejna zona za koju je podešen tajmer automatski se isključuje uz zvučni signal.

## Funkcija blokade za zaštitu djece

1. Funkcija blokade za zaštitu djece može se aktivirati jednim pritiskom na taster **🔒** kako bi se spriječila nenamerna upotreba.
2. **Lo** simbol se prikazuje na ekranu tajmera.
3. Kada je blokada za zaštitu djece aktivna, svi tasteri, osim tastera za uključivanje/isključivanje su deaktivirani.
4. Da biste deaktivirali funkciju blokade za zaštitu djece, samo pritisnite i držite taster **🔒** 3 sekunde. **Lo** simbol na indikatoru tajmera se isključuje kada je vrijeme isteklo.

Ako je funkcija blokade za zaštitu djece aktivna pre isključivanja šporeta, biće aktivna kada se šporet ponovo uključi. **⏻** Kada pritisnete taster xxx, **Lo** simbol se ponovo prikazuje na ekranu tajmera. Za aktiviranje ploče za kuvanje deaktivira se funkcija blokade za zaštitu djece.

**⚠ UPOZORENJE!**

- Funkcija blokade za zaštitu djece se deaktivira u slučaju nestanka struje.
- Kada je aktivna funkcija blokade za zaštitu djece, **L0** simbol i preostalo vrijeme se alternativno prikazuju na ekranu tajmera ako je i tajmer aktivan (**L0** = 2 sekundi, preostalo vrijeme = 2 sekunde).

## Funkcija tajmera

Postoje dva tipa funkcije tajmera.

### 1. NEZAVISNA FUNKCIJA TAJMERA

Može se podesiti kada nije aktivan nijedan režim podešavanja grejnih zona. Takođe se može koristiti kao alarm. Nezavisni tajmer nastavlja da radi kada počne da se koristi bilo koje polje za kuvanje (jačina > 0). Tajmer se može podesiti sve dok je odabir tajmera aktivan (minut na ekranu treperi 5 sekundi).

#### Da biste podesili nezavisni tajmer:

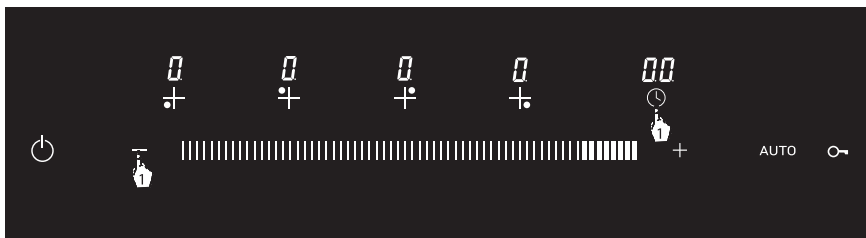

1. Tajmer se može podesiti od 1 do 99 minuta korišćenjem tastera **-** ili **+** kada je šporet uključen ili se tajmer može podesiti od 1 do 99 minuta jednim pritiskom na simbol  i pomoću tastera **-** ili **+** kada je šporet uključen.
2. Odbrojanje započinje direktno sa konačnim podešavanjem nakon što je podešen tajmer. Nakon 5 sekundi period režima vremenskog podešavanja vremena automatski se završava i ekran tajmera prikazuje postavljenu vremensku vrijednost.



#### Da biste promijenili vrijeme nezavisnog tajmera:

Posle jednog pritiska na simbol  može se resetovati na željeno vrijeme pomoću tastera **-** ili **+**, ili se vrijeme može promijeniti direktno tasterima **-** ili **+** bez biranja tajmera.

Zvučni signal se oglašava kada podešeno vrijeme istekne i ekran tajmera trepti **00**. Samo pritisnite bilo koji taster na ekranu osjetljivom na dodir da biste zaustavili zvučni signal.





**⚠ UPOZORENJE!**

- Zvučni signal automatski se isključuje nakon 2 minuta kada ne pritisnete nijedan taster.
- Isključivanje ploče za kuvanje (pritiskom tastera za uključivanje/ isključivanje) zaustavlja nezavisni tajmer. Tajmer se ne nastavlja nakon ponovnog uključivanja ploče za kuvanje.

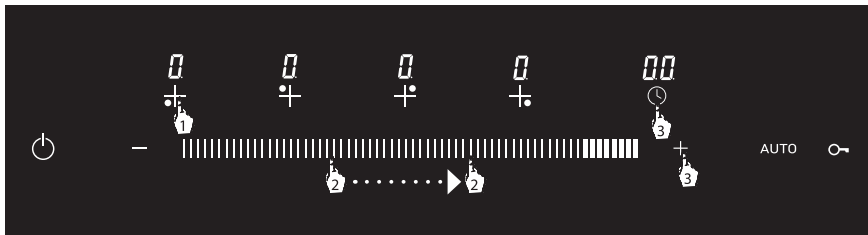
## 2. FUNKCIJA TAJMERA POLJA ZA KUVANJE

Da biste podesili tajmer polja za kuvanje





1. Izaberite odgovarajuću zonu za podešavanje dok je ploča za kuvanje uključena.
2. Podesite izabranu grejnu zonu na željeni nivo temperature između 1 i 9 koristeći klizne kontrole.
3. Nakon jednog pritiska simbola  dok je period podešavanja nivoa temperature aktivan (5 sekundi), željeno vrijeme se postavlja pomoću tastera  ili , ili se željeno vrijeme postavlja direktno tasterima  ili .





Tačka pored nivoa temperature na grejnoj zoni, za koju se prikazuje preostalo vrijeme, treperi.

### UPOZORENJE!

Ako vam je dostupno više od jednog tajmera, ekran tajmera prikazuje najkraće preostalo vrijeme nakon perioda podešavanja od 5 sekundi. Na tajmeru treperi tačka pored grejne zone, za koju se prikazuje preostalo vrijeme. Zvučni signal se oglašava i programirana zona za kuvanje završava funkciju kuvanja nakon isteka podešenog vremena.  simbol se prikazuje na ekranu osjetljivom na dodir i simbol  simbol treperi na ekranu ako je zona za kuvanje vruća.

## Identifikacija šerpe/fokusiranje (nema upozorenja na šerpu)

Kod indukcionog kuvanja energija se formira samo u području pokrivenom dnom šerpe na odgovarajućoj grejnoj zoni. Osnova šerpe detektuje se indukcionim sistemom. Kuvanje prestaje ako nema šerpe (ili ako nema šerpe ili ukoliko šerpa nije kompatibilna sa indukcionom pločom) kada se kuvanje započne, ili ako se šerpa pomjeri sa grejne zone u toku kuvanja. Upozorenje na nepostojanje šerpe  prikazuje se na panelu ekrana osjetljivog na dodir za odgovarajuću grejnu zonu nakon 5 sekundi.

Upozorenje na nepostojanje šerpe traje 55 sekundi. Ako na grejnoj zoni ne bude šerpe nakon što to vrijeme istekne, polje za kuvanje automatski se isključuje, a na panelu se prikazuje simbol  ili simbol  ako je polje za kuvanje vruće.

### UPOZORENJE!

 simbol treperi 55 sekundi upozoravajući da nema upozorenja na šerpu. Podešavanje tajmera za kuvanje takođe ističe kada ovo vrijeme istekne.

## Funkcija bržeg kuvanja (pojačavanje)

Možete koristiti funkciju bržeg kuvanja (pojačavanja) za brže kuvanje.

Da biste aktivirali funkciju pojačavanja

1. Odredite odgovarajuću grejnu zonu i postavite željeni nivo snage od 1 do 9.
2. Aktivirajte funkciju bržeg kuvanja jednim pritiskom na taster za pojačavanje i simbol  treperi 5 sekundi na ekranu za odgovarajuću grejnu zonu.

Maksimalno trajanje funkcije pojačavanja **BOOST** je 5 minuta. Kada to vrijeme istekne, izabrana grejna zona nastavlja sa radom na nivou koji je prvobitno postavljen.

Funkciju **BOOST** možete podesiti pomoću klizne kontrole ekrana osjetljivog na dodir odgovarajuće grejne zone.



### UPOZORENJE!

Funkcija pojačanja ne može se podesiti istovremeno za vertikalne grejne zone.

## Automatska funkcija brzog kuvanja (auto)

Automatska funkcija brzog kuvanja olakšava kuvanje. Vrijeme za automatsko brzo kuvanje **AUTO** varira u zavisnosti od odabranog nivoa snage. Vremena su data u donjoj tabeli.

Nivo snage	Vrijeme automatskog kuvanja
1	10
2	30
3	50
4	65
5	20
6	30
7	40
8	50
9	10

### Da biste koristili funkciju automatskog kuvanja

Odredite odgovarajuću grejnu zonu za kuvanje dok je šporet uključen i podesite željeni nivo snage pomoću klizne kontrole ekrana osjetljivog na dodir. Pritisnite jednom **AUTO** dok je režim podešavanja aktivan i automatski se aktivira funkcija brzog kuvanja tokom perioda izabranog nivoa snage. Simbol „**A**“ treperi 5 sekundi na ekranu odgovarajuće grejne zone. Možete zaustaviti funkciju automatskog kuvanja pomoću klizne kontrole ekrana osjetljivog na dodir nakon što odaberete odgovarajuću grejnu zonu za kuvanje.

## Kodovi grešaka i preporučena rešenja

Tabela u nastavku pruža kodove grešaka, moguće uzroke i preporučena rešenja za te kodove.

Kod greške	Mogući uzrok	Šta učiniti
<b>F3 / F4</b>	Greška senzora temperature namotaja indukcijskog šporeta	Stupite u kontakt sa proizvođačem.
<b>F9 / FA</b>	Greška IGBT senzora temperature	Stupite u kontakt sa proizvođačem.
<b>E1 / E2</b>	Nepodesan napon napajanja	Molimo proverite da li je napon napajanja normalan.
<b>E3</b>	Upozorenje o visokoj temperaturi senzora temperature namotaja indukcionog šporeta	Stupite u kontakt sa proizvođačem.
<b>E5</b>	Upozorenje o visokoj temperaturi IGBT senzora temperature	Ponovo započnite kuvanje nakon što se šerpa ohladi

## Izbor odgovarajuće posude za kuvanje

1. Postavite odgovarajuću količinu hrane u šerpe i tiganje. Na taj način možete da spriječite prelivanje hrane i izbegnete nepotrebno čišćenje.
2. Nemojte koristiti posude koje su nestabilne i koje se lako mogu prevrnuti sa ploče za kuvanje.
3. Nemojte da stavljate prazne šerpe i tiganje na grejne zone dok je plamen uključen.
4. Nemojte stavljati posude koje ne smiju da su u neposrednom dodiru sa toplotom.
5. Nemojte da rukujete grejnim zonama ako šerpe ili tiganji nisu stavljeni na njih.
6. Nemojte da stavljate poklopce na šerpe i tiganje koji su na grejnim zonama.
7. Skinite poklopac sa posude koju koristite za zagrijavanje ulja.
8. Nemojte stavljati ulje u količini većoj od jedne trećine tiganja. Nemojte da ostavljate ulje bez nadzora kada se zagrijava. Ekstremno vrelo ulje može da dovede do požara.
9. Koristite jedino šerpe i tiganje sa obrađenim ivicama. Oštre ivice mogu prouzrokovati ogrebotine na površini ploče.
10. Ne smiju da se koriste staklene, keramičke, zemljane šerpe, šerpe na bazi bakra ili aluminijuma, šerpe od nemagnetnog nerđajućeg čelika.
11. Stavite odgovarajuće šerpe tako da budu na sredini grejnih zona.



NEPRAVILNO



NEPRAVILNO



NEPRAVILNO



PRAVILNO

12. Ne koristite posude sa konkavnim ili konveksnim dnom.



NEPRAVILNO



NEPRAVILNO



PRAVILNO

13. Kada želite da stavite posudu na drugu ploču, podignite posudu i stavite je ponovo, umjesto da je gurnete.



NEPRAVILNO



PRAVILNO

14. Možete koristiti čelične, teflonske ili posebne aluminijumske posude za kuvanje na bazi magneta sa oznakom ili upozorenjem koje ukazuje na to da je kompatibilno za indukciju na vašoj indukcionoj ploči za kuvanje.
15. Možete da provjerite da li je šerpa pogodna za indukcionu ploču za kuvanje. Pomjerajte magnet po dnu šerpe. Ako se privuče, vaša šerpa je pogodna za indukcionu ploču za kuvanje.
16. Važno je da koristite metalne posude za kuvanje koje su posebno dizajnirane i/ili odobrene za indukcionu ploču za kuvanje.

### UPOZORENJE!

Nemojte dozvoliti da melamin ili plastične posude dođu u dodir sa grejnim zonama.



## Aplikacije za kuvanje

Uređaj koristite na odgovarajućoj temperaturi za kuvanje.

Podešavanje zagrevanja	Upotreba
0	Isključeno
1-3	Održava toplotu
4-5	Sporo zagrijavanje / kuvanje
6-7	Podgrijavanje, brzo kuvanje
8	Ključanje
9	Maksimalni nivo
P	Maksimalna snaga

**OPREZI!**

Informacije na gornjoj tabeli služe samo kao smernice.

## Ploče za kuvanje

Velika ploča za kuvanje	Mala ploča za kuvanje
<p>20 cm 11 cm.....22 cm</p>	<p>16 cm 9 cm.....18 cm</p>
<ul style="list-style-type: none"> <li>• Automatski se uklapa na veličinu šerpe.</li> <li>• Distribuiraju jačinu na najpogodniji način.</li> <li>• Obezbeđuje odlično širenje toplote.</li> <li>• Možete kuvati male ili velike porcije odrezaka, ribe itd.</li> </ul>	<ul style="list-style-type: none"> <li>• Sporo kuvanje (umaci, kremovi itd.)</li> <li>• Pripremanje malih porcija ili porcija za jednu osobu.</li> </ul>

**OPREZI!**

Informacije o kuvanju koje se nalaze na tabeli služe samo u informativne svrhe.

## ČIŠĆENJE I ODRŽAVANJE UREĐAJA

1. Prije početka održavanja ili čišćenja uvijek isključite uređaj iz struje. Sačekajte da se ploče za kuvanje ohlade ukoliko su vruće.
2. Ne koristite abrazivne krpe, sprejeve za čišćenje ili oštre predmete za čišćenje staklene ploče.
3. Očistite ostatke zagorele hrane krpom potopljenom u sapunicu. Prašina na površini mora da se obriše vlažnom krpom.
4. Promjene u boji, koje se mogu pojaviti na keramičkoj staklenoj površini, ne utiču na funkcionalnu strukturu i trajnost stakla. Promjene u boji nisu izazvane promjenom u materijalu, već zbog toga što se zagoreli ostaci na površini ne čiste, što posude koje se koriste habaju površinu stakla i što se koriste neodgovarajuća sredstva za čišćenje.
5. Da biste obezbijedili da vaša ploča za kuvanje ima dug vijek trajanja, mora redovno da se čisti i održava.
6. Nemojte čistiti ploču za kuvanje tvrdim predmetima, kao što su oštra četka, čelična žica ili nož. Nemojte da koristite abrazivna i kisjelinska sredstva ili deterđente.
7. Nakon čišćenja djelova uređaja nasapunjanom krpom, temeljno isperite i osušite mekom krpom.
8. Staklene površine čistite posebnim sredstvima za čišćenje stakla. Nemojte da koristite abrazivna sredstva za čišćenje ili oštre metalne strugače za čišćenje staklenih površina, jer grebanje ovih površina može dovesti do lomljenja stakla.
9. Nemojte čistiti ploču za kuvanje paročistačima.
10. Nemojte da koristite zapaljiva sredstva, kao što su kisjelina, razređivač ili benzin za čišćenje svoje ploče za kuvanje.
11. Nemojte nijedan dio ploče za kuvanje prati u mašini za pranje sudova.
12. Brzo očistite bilo koje sredstvo koje sadrži sirće, limun, so, koka-kolu i slične kiseline i baze, a koje se prospu preko ploče za kuvanje.

## PREPORUKE ZA UŠTEDU ENERGIJE

1. Indukcione zone za kuvanje automatski se prilagođavaju osnovnim dimenzijama posuda za kuvanje do određene mjere.
2. Postavite posudu za kuvanje na površinu za kuvanje prije nego što uključite grijač. Indukcioni grijači sadrže senzore koji prepoznaju postojanje posude za kuvanje.
3. Posude poklopite kako biste skratili vrijeme kuvanja.
4. Smanjite toplotu kada počne da ključa.
5. Nemojte da koristite previše vode ili ulja kako biste skratili vrijeme kuvanja. Koristite svoj uređaj sa odgovarajućom temperaturom za kuvanje.

## PRAVILA ZA RUKOVANJE

1. Premještanje i transport vršite u originalnoj kutiji.
2. Budite veoma pažljivi prilikom utovara/istovara uređaja i rukovanja.
3. Provjerite da li je ambalaža čvrsto zatvorena tokom rukovanja i transporta.
4. Zaštitite ambalažu od spoljašnjih faktora (kao što su vlaga, voda itd.) koji je mogu oštetiti.
5. Vodite računa da se uređaj ne ošteti udarcima, padovima, kapima vode itd. tokom rukovanja i transporta i vodite računa da ga ne polomite ili deformišete tokom rada.

## REŠAVANJE PROBLEMA

Probleme sa kojima se možete sresti možete riješiti provjerom sledećih stavki prije pozivanja tehničkog servisa.

### Ako radna ploča ne funkcioniše

1. Provjerite da li je kabl za napajanje ploče za kuvanje priključen.
2. Ispitajte na bezbjedan način da li je struja prisutna u mreži.
3. Provjerite osigurače.
4. Provjerite da li je oštećenje prisutno na kابلu za napajanje.

## EKOLOŠKI PRIHVATLJIVO ODLAGANJE



Odložite na ekološki način.

Ovaj uređaj je označen u skladu sa evropskom Direktivom 2012/19/EU o upotrebi električnih i elektronskih uređaja (otpadna električna i elektronska oprema - WEEE). Smjernice određuju okvirni rad za povratak i recikliranje korišćenih uređaja na način primjenjiv u cijeloj EU.

## INFORMACIJE O AMBALAŽI

Ambalaža proizvoda je napravljena od sekundarnih sirovina u skladu sa našim nacionalnim propisima za zaštitu životne sredine. Ne bacajte ambalažu zajedno sa kućnim ili drugim otpadom. Odnosite je do sabirnih centara za ambalažu koje su odredile lokalne vlasti.

Poštovani korisniče,

Hvala što ste se odlučili za naše proizvode.

Preporučujemo da prije početka korištenja ove indukcijske ploče pažljivo pročitate uputstvo i držite ga pri ruci da bi ploča održala svoj kvalitet kao prvog dana kada je kupljena i da vas najefikasnije služi.

### ≡ NAPOMENA

**Ovaj priručnik s uputama pripremljen je za različite modele. Neke značajke navedene u ovom vodiču možda neće biti dostupne u vašem uređaju. Te su funkcije označene zvjezdicom \*.**

Naši su uređaji dizajnirani za kućanstvo. Nisu za komercijalnu upotrebu.

MOLIMO VAS PROČITAJTE SLJEDEĆE UPUTE PRIJE UGRADNJE ILI KORIŠTENJA OVOG UREĐAJA! Ovaj proizvod proizvodi se u ekološki prihvatljivom okruženju i modernom postrojenju kako ne bi ugrozio prirodu.

**Uređaj je u skladu s WEEE propisima.**

## VAŽNA UPOZORENJA

1. Instalaciju i popravak uvijek treba izvoditi ovlašteni servisni centar. Proizvođač nije odgovoran za radove koje obavljaju neovlaštene osobe.
2. Pažljivo pročitate upute za uporabu. Samo na taj način možete koristiti uređaj na siguran i ispravan način.
3. Potrebno je rukovati pločom u skladu s uputama za uporabu.
4. Djecu mlađu od 8 godina i kućne ljubimce držite dalje od ploče kada je uključena.
5. **UPOZORENJE: Opasnost od požara - ne postavljajte predmete na ploču za kuhanje.**
6. **UPOZORENJE: Uređaj i dostupni dijelovi zagrijavaju se tijekom rada.**
7. Uvjeti za ugradnju ovog uređaja navedeni su na naljepnici (ili na pločici s podacima).
8. Dostupni dijelovi zagrijavaju se prilikom upotrebe grilla. Čuvati izvan dohvata djece.
9. **UPOZORENJE: Ovaj je uređaj namijenjen za kuhanje. Ne smije se koristiti u druge svrhe, poput grijanja prostora.**
10. Za čišćenje uređaja ne koristite parne čistače.
11. NIKAD nemojte pokušavati ugasiti vatru vodom. Samo isključite napajanje uređaja i pokrijte plamen poklopcem ili vatrootpornom krpom.
12. Djeca mlađa od 8 godina ne smiju biti u blizini ako nisu pod stalnim nadzorom.
13. Izbjegavajte dodirivanje grijača.
14. **OPREZ: Uvijek treba nadzirati postupak kuhanja!**
15. Uređaj nije prikladan za upotrebu s vanjskim timerom ili posebnim sustavom daljinskog upravljanja.
16. Ovaj uređaj mogu koristiti djeca starija od 8 godina, osobe sa psihičkim, osjetilnim ili mentalnim problemima ili osobe sa nedostatkom iskustva i znanja, ukoliko se osigura nadzor ili pruže informacije u vezi sa opasnostima.
17. Ovaj je uređaj dizajniran samo za kućnu upotrebu.
18. Djeca se ne smiju igrati s uređajem. Čišćenje ili održavanje uređaja ne smiju vršiti djeca osim ako su starija od 8 godina i pod nadzorom odraslih.
19. Uređaj i kabel za napajanje držite izvan dohvata djece mlađe od 8 godina.
20. Prije uporabe uređaja držite zavjese, til, papir ili druge zapaljive materijale dalje od uređaja. Ne stavljajte zapaljive materijale na uređaj ili unutar njega.
21. Držite ventilacijske kanale otvorenima.
22. Ne zagrijavajte zatvorene limenke i staklene posude. Pritisak može uzrokovati eksploziju posuda.
23. Nemojte koristiti proizvod kada ste pod utjecajem droga i / ili alkohola, jer to može utjecati na vašu sposobnost rasuđivanja.
24. Nakon svake uporabe provjerite je li uređaj isključen.
25. Budite oprezni kada upotrebljavate alkohol za pripremu hrane. Alkohol će ispariti na visokim temperaturama i može doći do požara ako dođe u kontakt sa vrućim površinama.
26. Ako je uređaj neispravan ili je vidljivo oštećen, nemojte ga koristiti.
27. Na uređaj ne stavljajte predmete koje djeca mogu dohvatiti.
28. Ambalažni materijali opasni su za djecu. Držite ih izvan dohvata djece.
29. Napajanje ploče može se isključiti tijekom bilo

- kakvih građevinskih radova u kući. Po završetku posla, ponovno spajanje mora obaviti ovlašteni servisni centar.
30. Na površinu uređaja ne postavljajte metalno posuđe, kao što su nož, vilica i žlica, jer će se i oni zagrijati.
  31. Kako bi se spriječilo pregrijavanje, uređaj se ne smije postavljati iza ukrasne maske.
  32. Isključite uređaj prije uklanjanja zaštitne opreme. Nakon čišćenja ugradite zaštitne elemente prema uputama.
  33. Točka pričvršćivanja kabela mora biti zaštićena.
  34. **OPREZ: Ako se staklo ploče polomi, odmah isključite grijač i isključite uređaj iz izvora napajanja, ne dodirujte površinu uređaja i ne upotrebljavajte uređaj.**
  35. Korisnik ne smije sam popravljati ploču.
  36. Tijekom kuhanja korisnik može dodirivati vruće površine, što može prouzročiti opekline.
  37. Ne postavljajte teške predmete na ploču za kuhanje jer vas mogu ozlijediti ako padnu.
  38. Omogućite isključivanje uređaja nakon instalacije putem lako dostupnog utikača ili prekidača u slučaju fiksne veze.
  39. **UPOZORENJE: Budući da indukcijske površine stvaraju magnetsko polje, ono može biti štetno za ljude koji koriste medicinske uređaje poput srčanih stimulatora ili inzulinskih pumpi.**
  40. **UPOZORENJE: Kada se koriste indukcijske ploče s velikom snagom, ovisno o materijalu i obliku dna posude, mogu se emitirati određeni zvukovi. To je normalno.**

## Sigurnost napona

1. Uključite uređaj u uzemljenu utičnicu zaštićenu osiguračem u skladu s vrijednostima navedenim u tablici tehničkih specifikacija.
2. Neka uzemljenu opremu instalira ovlašteni električar. Naša tvrtka neće odgovarati za štetu nastalu uporabom proizvoda bez uzemljenja, u skladu s lokalnim propisima.
3. **UPOZORENJE: Ako je površina ispućala, isključite uređaj kako biste izbjegli rizik od električnog udara.**
4. Uređaj se ne smije čistiti prskanjem ili polijevati vodom! Postoji opasnost od strujnog udara.
5. Ne dodirujte utikač mokrim rukama. Ne povlačite kabel da biste ga odspojili, uvijek držite utikač.
6. Isključite uređaj tijekom instalacije, održavanja, čišćenja i popravka.
7. Provjerite je li utikač čvrsto umetnut u zidnu utičnicu kako biste izbjegli iskrenje.
8. Ako je kabel za napajanje oštećen, zamijenit će ga proizvođač, njegov servis ili kvalificirano osoblje kako bi se izbjegla opasna situacija.
9. Ne koristite slomljene, oštećene ili produžene kabele, samo originalni kabel.
10. Za čišćenje uređaja ne koristite pame čistače jer to može dovesti do strujnog udara.
11. Pazite da u utičnici na koju je priključen uređaj nema tekućine ili vlage.
12. Za instalaciju je potreban prekidač koji može potpuno isključiti napajanje. Isključivanje iz napajanja mora se osigurati pomoću prekidača ili integriranog osigurača ugrađenog u fiksno napajanje u skladu s građevinskim propisima.
13. Kabel za napajanje (utikač) ne smije doći u dodir s vrućim dijelovima uređaja.
14. Isključite uređaj prilikom instalacije, održavanja, čišćenja i popravke.
15. Uređaj je opremljen kabelom tipa "Y".
16. Prekidači osigurača postavljaju se tako da krajnji korisnik može doći do njih kada se štednjak instalira.
17. Fiksni priključci moraju biti spojeni na napajanje koje omogućuje potpuno odvajanje. Za uređaje s kategorijom prenapona ispod III, isključni uređaj mora biti povezan na fiksno napajanje u skladu s instalacijskim propisima.
18. Ne uklanjajte prekidače za paljenje s uređaja. U suprotnom, pristup električnim kabelima može biti spriječen. To može dovesti do strujnog udara.

## Metode zaštite površina za kuhanje izrađenih od staklokeramike

Staklokeramička površina je neprobodna i donekle otporna na ogrebotine. Međutim, kako biste izbjegli štetu, učinite sljedeće:

1. Nikada nemojte lijevati hladnu vodu na vruću površinu.
2. Nemojte stajati na staklokeramičkim pločama.
3. Iznenadni pritisak, na primjer, soljenka koja padne na tanjur, može biti koban. Dakle, nemojte stavljati takve predmete iznad ploče za kuhanje.
4. Nakon svake uporabe pobrinite se da su podnožje posuda i površine kuhanja čiste i suhe.

5. Ne gulite povrće na površini ploče. Zrnca pijeska koja padaju s povrća mogu ogrebat keramičku ploču.
6. Ne stavljajte zapaljive materijale, poput kartona ili plastike, na ploču. Predmeti poput lima, cinka ili aluminija (kao i aluminijske folije ili prazne posude za kavu) mogu se topiti na vrućim površinama za kuhanje, uzrokujući tako štetu.
7. Pazite da slatka hrana ili voćni sokovi ne dođu u kontakt s vrućim zonama kuhanja. To može uzrokovati mrlje na površini staklokeramike.

## Svrha

1. Ovaj je proizvod dizajniran za kućnu upotrebu. Komercijalna uporaba uređaja nije dopuštena.
2. Ovaj se uređaj smije koristiti samo u svrhu pripreme hrane. Ne smije se koristiti u druge svrhe, poput grijanja prostora.
3. Proizvođač ne preuzima odgovornost za bilo

kakvu štetu nastalu zlouporabom ili nepravilnom uporabom.

4. Rok trajanja proizvoda koji ste kupili je 10 godina. To je razdoblje za koje proizvođač osigurava rezervne dijelove potrebne za rad ovog proizvoda, kako je definirano.

## Električna veza

1. Uvjeti podešavanja ovog uređaja naznačeni su na natpisnoj pločici.
2. Uređaj treba priključiti u utičnicu s odgovarajućim osiguračem. Ako je potrebno, preporučuje se da instalaciju izvede ovlašteni servisni centar.
3. Vaš se uređaj prilagođava na 220-240 V AC / 380-415V3N AC 50/60 Hz.
4. Ako se napajanje razlikuje od ovih vrijednosti, kontaktirajte ovlašteni servisni centar.
5. Električni priključak uređaja smije se izvoditi samo osiguračem s odgovarajućim uzemljenjem. Ako na vašem uređaju ne postoji praktični osigurač, odmah se obratite ovlaštenom servisnom centru. Proizvođač nije odgovoran za štetu koja može nastati osiguračem koji nije spojen na zemlju.

6. Utikač uređaja trebao bi biti smješten u blizini i trebao bi biti lako dostupan zbog osigurača koji je uzemljen bez upotrebe produžnog kabela.
7. Pazite da kabel za napajanje ne dođe u kontakt s vrućim površinama. Slično tome, držite ga dalje od oštih površina i kuteva.
8. Ako je kabel za napajanje oštećen, proizvođač, servisni agent ili slično kvalificirana osoba mora ga zamijeniti kako bi se izbjegla opasna situacija.
9. Nepravilna električna veza može oštetiti uređaj. U tom slučaju vaš uređaj ostaje bez jamstva. Električno povezivanje vašeg uređaja trebao bi izvoditi ovlašteni servisni centar.

## Dijagram električnog spajanja

Spojite kabele kako je prikazano dolje.

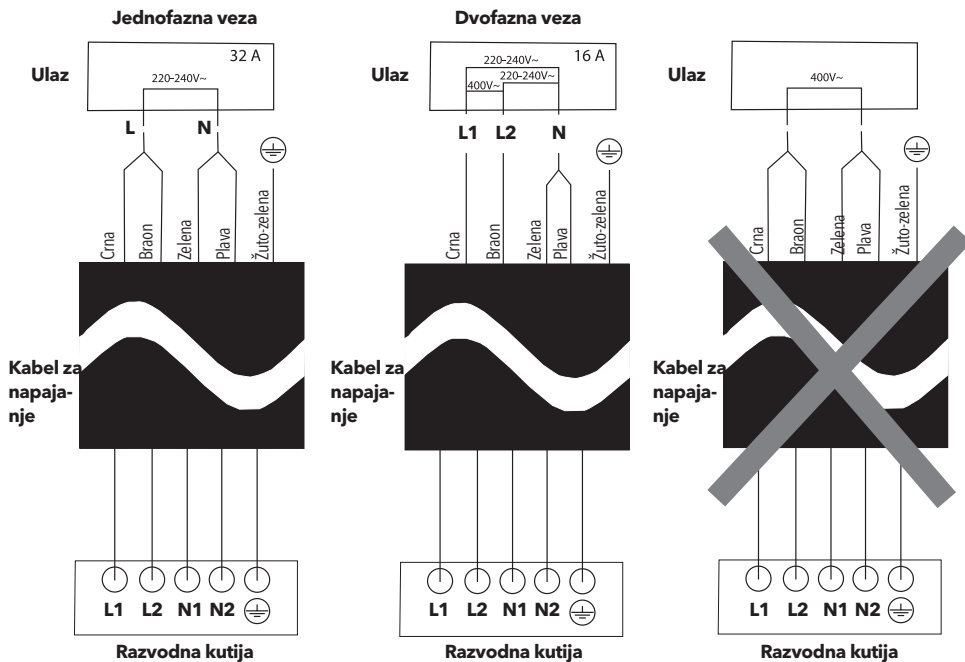

### ⚠ UPOZORENJE!

Napajanje 220-240V 50/60 Hz pogodno je za jednofazno spajanje, a napajanje 380-415V 50/60 Hz pogodno za dvofazno spajanje.

## OPIS UREĐAJA

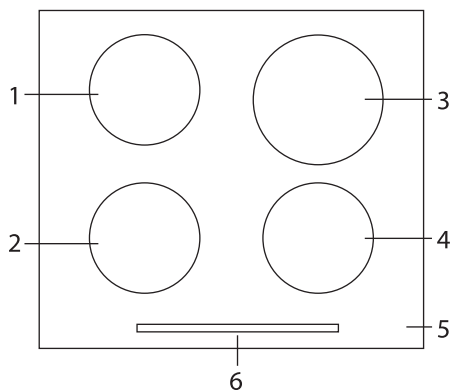

1. Gornje lijevo polje za kuhanje
2. Donje lijevo polje za kuhanje
3. Gornje desno polje za kuhanje
4. Donje desno polje za kuhanje
5. Staklena površina
6. Upravljačka ploča

## Tehničke karakteristike

Zona grijanja 160 mm	1400 W
Zona grijanja (P) 160 mm	1850 W
Zona grijanja 200 mm	1850 W
Zona grijanja (P) 200 mm	2100 W
Ukupna potrošnja energije	7200 W
Napon	220-240 / 380-415 V
Neto težina	8,2 kg
Bruto težina	9,4 kg

### **UPOZORENJE!**

- Ovu tablicu treba uzeti u obzir u slučaju promjena koje je izvršio ovlašteni servisni centar. Proizvođač ne može biti odgovoran za bilo kakve probleme koji proizlaze iz bilo kakvih nepravilnih preinaka.
- Kako bi se poboljšala kvaliteta proizvoda, tehničke se specifikacije mogu mijenjati bez prethodne najave.
- Vrijednosti navedene na uređaju ili pratećoj dokumentaciji laboratorijska su očitavanja u skladu s odgovarajućim standardima. Te se vrijednosti mogu razlikovati ovisno o uporabi i uvjetima okoline.

## UGRADNJA PLOČE ZA KUHANJE

Provjerite je li električna instalacija dovoljna za pokretanje uređaja. Ako električna instalacija nije prikladna, nazovite električara i vodoinstalatera da instalacija bude instalirana po potrebi. Proizvođač se ne smatra odgovornim za štetu nastalu radnjama neovlaštenih osoba.

### **UPOZORENJE!**

- Korisnik se obvezuje pripremiti mjesto na kojem će se proizvod nalaziti, kao i pripremiti električnu instalaciju.
- Tijekom ugradnje proizvoda moraju se poštivati lokalna pravila u vezi s električnim instalacijama.
- Prije instalacije provjerite je li uređaj oštećen. Ne instalirajte uređaj ako je oštećen. Oštećeni uređaji predstavljaju rizik za vašu sigurnost.



## Pravo mjesto za instalaciju

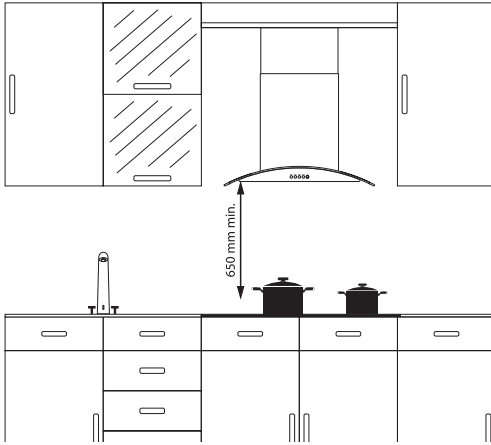

Proizvod je dizajniran u skladu sa kuhinjskim radnim pločama na tržištu. Između proizvoda i kuhinjskih zidova ili namještaja mora se ostaviti siguran razmak.

Ako se napa instalira iznad uređaja, poštujujte preporuke proizvođača nape za visinu postavljanja (min. 65 cm). Prazninu ploče za kuhanje na radnoj ploči treba odrezati u skladu sa dimenzijama za instalaciju ploče za kuhanje. Za instalaciju proizvoda pravila naznačena u lokalnim standardima za struju se treba primijeniti.

## Nanesite brtvilo ispod uređaja

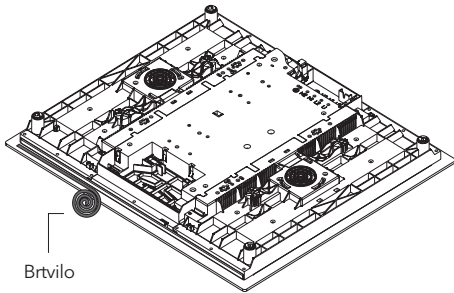

Na dno uređaja mora se pričvrstiti brtvilo kako bi se spriječilo prodiranje različitih materija u uređaj, kao što su voda i ulje, u slučaju da dođe do prelijevanja za vrijeme kuhanja i zagrijavanja. Postavite brtvilo tako što ćete ga nježno pritisnuti. Ako je ispod ploče za kuhanje ugrađena pećnica, kuhinjski namještaj mora biti uređen tako da omogućava ventilaciju.

## Ugradnja

Kada je proizvod postavljen na ladicu, moguće je dodirnuti donju stranu proizvoda, tako da taj dio treba odvojiti drvena polica.

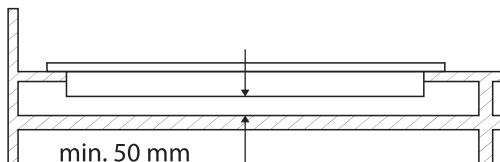

Kada montirate ploču za kuhanje na ormarić, kao što je prikazano na gornjoj slici, potrebno je montirati policu kako biste odvojili ormar i ploču za kuhanje. Ako je instalirana kao ugradbena pećnica, to ne morate učiniti.

Ako će vam ploča za kuhanje biti postavljena uz desni ili lijevi zid, minimalni razmak između zida i ploče za kuhanje trebao bi biti 50 mm.

Sa stražnje strane namještaja, kao što je prikazano dolje, ostavite potrebnu udaljenost za ventilaciju od 180 cm<sup>2</sup> (450 x 40 mm).

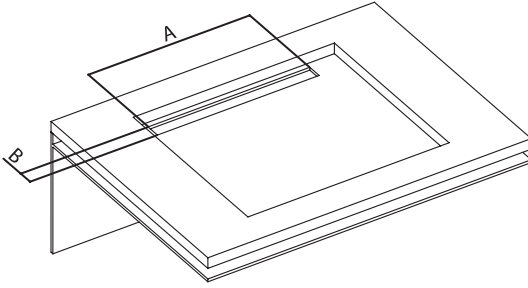

A	Min. 450 mm
B	40 mm

## Dijagram ugradnje

1. Da biste spriječili ulazak stranih tvari i tekućine između ploče za kuhanje i radne ploče, nanesite pastu priloženu u pakiranju na bočne strane donjeg štitnika radne ploče.
2. Stavite pastu na kuteve dok ne popunite praznine.
3. Okrenite ploču za kuhanje i izravnajte je i stavite na radnu ploču.
4. Pričvrstite ploču za kuhanje na radnu ploču pomoću predviđenih stezaljki i vijaka.

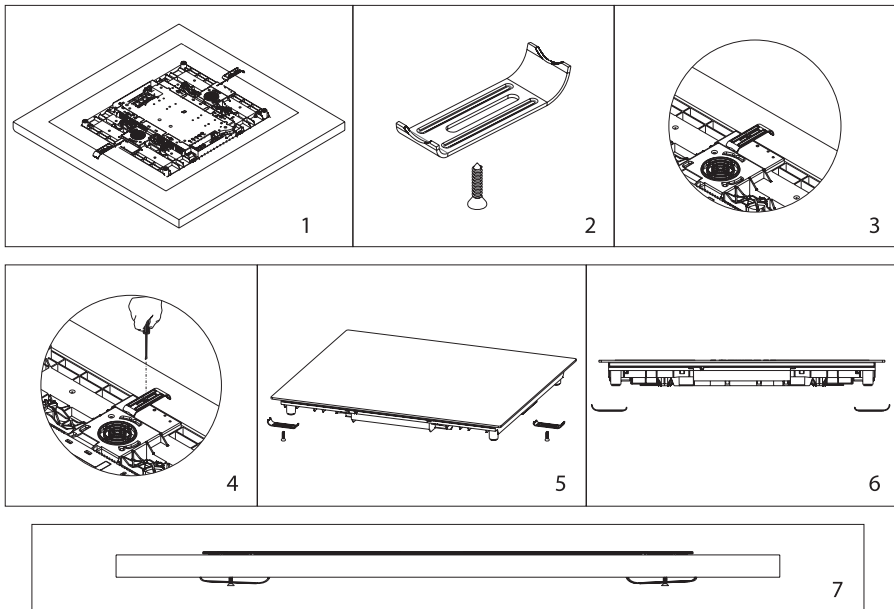

## Dimenzije za otvor na radnoj ploči

Imajte na umu sljedeće vrijednosti prilikom postavljanja ploče za kuhanje ili rezanja pulta.

Otvor na kojem se postavlja ploča s zonama grijanja mora se izrezati u skladu s dimenzijama ugradnje ploče sa zonama grijanja.

<b>A</b>	520 mm
<b>B</b>	590 mm
<b>C</b>	58 mm
<b>D</b>	560 mm
<b>E</b>	Min. 175 mm
<b>F</b>	Min. 50 mm
<b>G</b>	
<b>H</b>	
<b>I</b>	490 mm

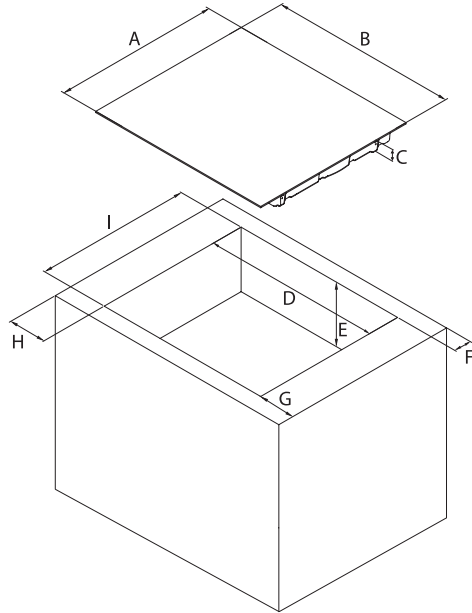

## KORIŠTENJE UREĐAJA

1. Da biste uključili i isključili uređaj, pritisnite i držite tipku za uključivanje / isključivanje dok ne začujete zvučni signal. Kad je uređaj uključen, prikazat će se indikatori zone grijanja.
2. Tipke reagiraju na dodir pa ne trebate pritiskati tipke.
3. Stavite odgovarajući lonac, tavu itd. u zonu grijanja koju želite koristiti.
4. Provjerite da li su dno lonca, tave itd., koje postavljate, i zona grijanja čisti i suhi.
5. Kad dodirnete tipku za odabir zone grijanja, indikator pored tipke koju dodirnete trepće.
6. Možete prilagoditi temperaturu dodirom klizača za željenu zonu grijanja. (Odnosi se na proizvode s klizačem, pogledajte sliku 1.)

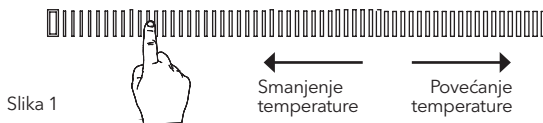

Slika 1

7. Koristite jagodicu prsta, a ne vrh, kada koristite uređaj. Čut ćete zvučni signal svaki put kad ga dodirnete.

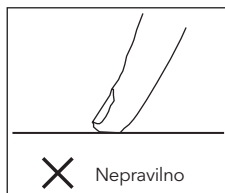
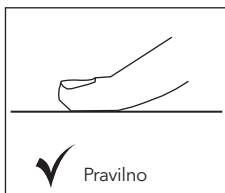

8. Pazite da su dodirne tipke uvijek čiste i suhe. Čak i tanak sloj vode može otežati upravljanje dodirnim tipkama.

## UVODNE UPUTE ZA UPOTREBU ELEKTRONSKE KARTICE ZA INDUKCIJSKU PLOČU

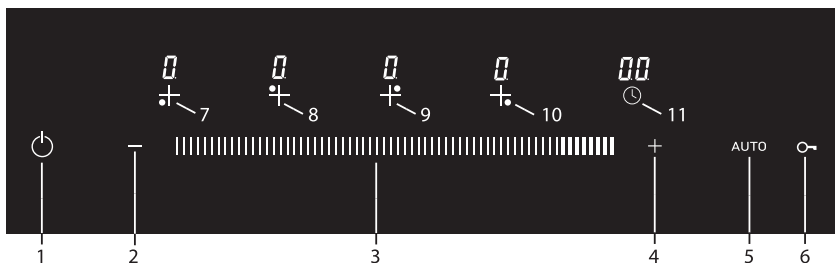





1. Funkcija uključivanja/isključivanja
2. Tipka funkcije zaustavljanja / nastavka
3. Razine temperature polja za kuhanje
4. Tipka funkcije pojačavanja
5. Automatska funkcija brzog kuhanja
6. Funkcija blokade za zaštitu djece
7. Tipka donjeg lijevog polja za kuhanje
8. Tipka gornjeg lijevog polja za kuhanje
9. Tipka donjeg desnog polja za kuhanje
10. Tipka gornjeg desnog polja za kuhanje
11. Tipka funkcije timera

### NAPOMENA

Uređaj je spreman za rad 1 sekundu nakon priključenja. Sve LED lampice i zasloni zasvijetlit će u roku od 1 sekunde.

## Uključivanje uređaja

Uređaj se uključuje pritiskom na tipku . Na svim zaslonima prikazuje se simbol . Ako je temperatura zone grijanja iznad ploče za kuhanje iznad 45°C,  i  simboli se sukcesivno prikazuju na zaslonu odgovarajuće ploče za kuhanje.

( = 0.5 sekundi,  = 0.5 sekundi)

## Isključivanje uređaja

Uređaj se isključuje pritiskom na tipku za uključivanje/isključivanje . Uređaj možete isključiti pritiskom tipke  čak i kada je blokada za zaštitu djece aktivirana.

### UPOZORENJE!

Uređaj ostaje aktivan 1 minutu. Ako unutar tog vremenskog intervala nije odabrana jačina ili vrijeme, uređaj će se zvučnim signalom automatski prebaciti u način "isključeno".

## NAPOMENA

Ako na bilo kojem zaslonu zone grijanja treperi simbol **H**, ploča za kuhanje automatski se isključuje nakon 60 sekundi kada simbol **H** nestane.

## Indikator preostale topline **H**

Ako **H** simbol treperi na zaslonu ploče za kuhanje to znači da je ploča za kuhanje još uvijek vruća. Može se iskoristiti za zagrijavanje male količine hrane.

## UPOZORENJE!

- U slučaju nestanka struje, zaslon preostale topline ne svijetli i tada ne može upozoriti korisnika na toplinu.
- Pokazatelj preostale topline u svakoj zoni kuhanja ostaje aktivan sve dok temperatura izmjerena na staklu ne padne ispod + 45°C.

## Uključivanje polja za kuhanje

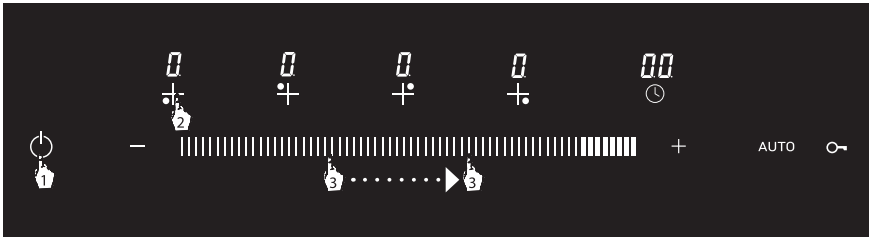

1. Ploča za kuhanje uključuje se pritiskom na tipku za uključivanje/isključivanje **⏻**.
2. Odaberite odgovarajuću zonu grijanja za kuhanje jednim pritiskom na simbol **+**. Simbol **0** treperi 5 sekundi na zaslonu odabrane zone grijanja. **0** simbol se prikazuje na svim ostalim zaslonima.
3. Razinu jačine odgovarajuće zone grijanja možete prilagoditi pomicanjem prsta ulijevo i udesno pomoću klizača na dodirnom zaslonu od 1 do 9.

## Isključivanje polja za kuhanje

Odabranu zonu grijanja moguće je isključiti na 3 načina:

1. Pritiskom na tipku za isključivanje/uključivanje **⏻**.
2. Nakon odabira odgovarajuće zone grijanja, temperatura se postavlja na temperaturu **0.0** vrijednost temperature treperi 5 sekundi. **H** simbol treperi ako je odgovarajuća zona grijanja još uvijek vruća na kraju ovog perioda. Simbol **+** se prikazuje ako odgovarajuća zona grijanja nije vruća.
3. Odabranu zonu grijanja možete isključiti podešavanjem timera. Kad vrijeme odbrojavanja istekne, zona grijanja za koju je postavljen odbrojavač automatski se isključuje zvučnim signalom.

## Funkcija blokade za zaštitu djece

1. Funkcija blokade za zaštitu djece može se aktivirati jednim pritiskom na tipku **🔒** kako bi se spriječila nenamjerna upotreba.
2. **🔒** simbol se prikazuje na zaslonu timera.
3. Kad je aktivirana zaštita za djecu, sve tipke, osim tipke za uključivanje / isključivanje, deaktiviraju se.
4. Da biste deaktivirali funkciju blokade za zaštitu djece, samo pritisnite i držite tipku **🔒** 3 sekunde. **🔒** simbol na indikatoru timera se isključuje kada je vrijeme isteklo.

Ako je funkcija zaključavanja za djecu aktivna prije isključivanja ploče, bit će aktivna kada se ploča ponovo uključi. Kada pritisnete tipku **⏻**, **🔒** simbol se ponovo prikazuje na zaslonu timera. Za aktiviranje ploče za kuhanje deaktivira se funkcija blokade za zaštitu djece.

### ⚠ UPOZORENJE!

- Funkcija zaštite za djecu deaktivira se u slučaju nestanka struje.
- Kad je aktivna funkcija blokade za zaštitu djece, **Lo** simbol i preostalo vrijeme se alternativno prikazuju na zaslonu timera ako je i timer aktivan (**Lo** = 2 sekundi, preostalo vrijeme = 2 sekunde).

## Funkcija timera

Postoje dvije vrste funkcija timera.

### 1. NEZAVISNA FUNKCIJA TIMERA

Može se postaviti kada nije aktivan način podešavanja zone grijanja. Može se koristiti i kao alarm. Neovisni timer nastavlja raditi kada se koristi bilo koja zona za kuhanje (jačina > 0). Timer se može postaviti sve dok je odabir timera aktivan (minuta na zaslonu trepće 5 sekundi).

#### Za postavljanje neovisnog timera:

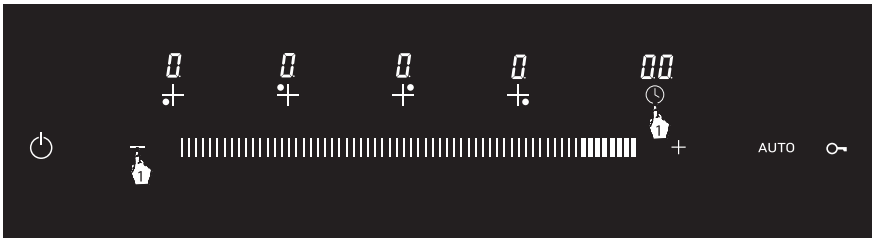

1. Timer se može podesiti od 1 do 99 minuta korištenjem tipki **-** ili **+** kad je ploča uključena ili se timer može podesiti od 1 do 99 minuta jednim pritiskom na simbol i pomoću tipki **-** ili **+** kada je ploča uključena.
2. Odbrojanje započinje izravno s konačnom postavkom nakon postavljanja odbrojanja. Nakon 5 sekundi razdoblje postavljanja vremena automatski se završava, a zaslon odbrojanja prikazuje zadanu vrijednost vremena.



razdoblje postavljanja vremena automatski se završava, a zaslon odbrojanja prikazuje zadanu vrijednost vremena.

#### Da biste promijenili vrijeme neovisnog timera

Poslije jednog pritiska na simbol može se resetirati na željeno vrijeme pomoću tipki **-** ili **+**, ili se vrijeme može promijeniti direktno tipkama **-** ili **+** bez biranja timera.

Zvučni signal se oglašava kada postavljeno vrijeme istekne i zaslon timera trepti **00**. Samo pritisnite bilo koju tipku na zaslonu osjetljivom na dodir da biste zaustavili zvučni signal.





### ⚠ UPOZORENJE!

- Zvučni signal automatski se isključuje nakon 2 minute kada se ne pritisne nijedna tipka.
- Isključivanjem ploče za kuhanje (pritiskom na tipku za uključivanje / isključivanje) zaustavlja se neovisni timer. Timer se ne nastavlja nakon ponovnog uključivanja ploče za kuhanje.

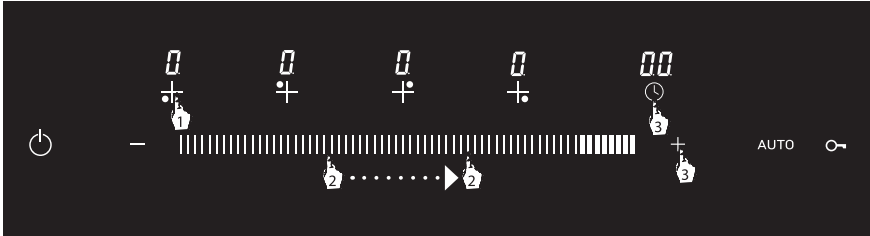
## 2. FUNKCIJA TIMERA POLJA ZA KUHANJE DA BISTE POSTAVILI TIMER POLJA ZA KUHANJE

### Da biste postavili timer polja za kuhanje





1. Odaberite odgovarajuću zonu podešavanja dok je ploča za kuhanje uključena.
2. Postavite odabranu zonu grijanja na željenu razinu temperature između 1 i 9 pomoću klizača.
3. Nakon jednog pritiska simbola  dok je period podešavanja razine temperature aktivan (5 sekundi), željeno vrijeme se postavlja pomoću tipki  ili , ili se željeno vrijeme postavlja direktno tipkama  ili .



Trepće točka pored razine temperature u zoni grijanja, za koju je prikazano preostalo vrijeme.

### UPOZORENJE!

Ako je dostupno više timera, zaslon odbrojavanja prikazuje najkraće preostalo vrijeme nakon razdoblja podešavanja od 5 sekundi. Točka pored zone grijanja trepće na timeru, za što se prikazuje preostalo vrijeme.



Zvučni signal se oglašava i programirana zona za kuhanje završava funkciju kuhanja nakon isteka podešenog vremena.  simbol se prikazuje na zaslonu osjetljivom na dodir i simbol  simbol treperi na zaslonu ako je zona za kuhanje vruća.

## Identifikacija lonca/fokusiranje (upozorenje da nema lonca)

U indukcijskom kuhanju energija se stvara samo na području pokrivenom dnom lonca u odgovarajućoj zoni grijanja. Baza lonca otkriva se indukcijskim sustavom.

Kuhanje se zaustavlja ako nema lonca (ili ako nema lonca ili ako lonac nije kompatibilan s indukcijskom pločom) kad započne kuhanje ili ako se lonac tijekom kuhanja pomakne iz zone grijanja. Upozorenje na nepostojanje lonca

 prikazuje se na panelu zaslona osjetljivog na dodir za odgovarajuću zonu grijanja nakon 5 sekundi.

Upozorenje na nepostojanje lonca traje 55 sekundi. Ako na zoni grijanja ne bude lonca nakon što to vrijeme istekne, polje za kuhanje automatski se isključuje, a na panelu se prikazuje simbol  ili simbol  ako je polje za kuhanje vruće.

### UPOZORENJE!

 simbol treperi 55 sekundi upozoravajući da nema lonca. Podešavanje timera za kuhanje također ističe kada ovo vrijeme istekne.

## Funkcija bržeg kuhanja (pojačavanje)

Za brže kuhanje možete koristiti funkciju bržeg kuhanja (pojačanje).

Da biste aktivirali funkciju pojačavanja

1. Odredite odgovarajuću zonu grijanja i postavite željenu razinu snage od 1 do 9.
2. Aktivirajte funkciju bržeg kuhanja jednim pritiskom na tipku za pojačavanje i simbol  treperi 5 sekundi na zaslonu za odgovarajuću zonu grijanja.

Maksimalno trajanje funkcije pojačavanja **BOOST** je 5 minuta. Kada to vrijeme istekne, odabrana zona grijanja nastavlja sa radom na razini koja je prvobitno postavljena.

Funkciju **BOOST** možete podesiti pomoću klizne kontrole zaslona osjetljivog na dodir odgovarajuće zone grijanja.

### **UPOZORENJE!**

Funkcija pojačanja ne može se istovremeno postaviti za vertikalne zone grijanja.

## Automatska funkcija brzog kuhanja (auto)

Automatska funkcija brzog kuhanja olakšava kuhanje. Vrijeme za automatsko brzo kuhanje **AUTO** varira ovisno o odabranoj razini snage. Vremena su navedena u donjoj tablici.

Razina snage	Vrijeme automatskog kuhanja
1	10
2	30
3	50
4	65
5	20
6	30
7	40
8	50
9	10

### Za upotrebu funkcije automatskog kuhanja

Odredite odgovarajuću zonu grijanja za kuhanje dok je štednjak uključen i prilagodite željenu razinu snage pomoću klizne kontrole zaslona osjetljivog na dodir. Pritisnite jednom **AUTO** dok je način podešavanja aktivan i automatski se aktivira funkcija brzog kuhanja tijekom perioda odabrane razine snage. Simbol „A“ treperi 5 sekundi na zaslonu odgovarajuće zone grijanja. Možete zaustaviti funkciju automatskog kuhanja pomoću klizne kontrole zaslona osjetljivog na dodir nakon što odaberete odgovarajuću zonu grijanja za kuhanje.

## Kodovi pogrešaka i preporučena rješenja

Tablica u nastavku daje kodove pogrešaka, moguće uzroke i preporučena rješenja za te kodove.

Kod pogreške	Mogući uzrok	Što napraviti
<b>F3 / F4</b>	Greška senzora temperature namotaja indukcijskog štednjaka	Stupite u kontakt sa proizvođačem.
<b>F9 / FA</b>	Greška IGBT senzora temperature	Stupite u kontakt sa proizvođačem.
<b>E1 / E2</b>	Nepравilan napon napajanja	Molimo provjerite da li je napon napajanja normalan.
<b>E3</b>	Upozorenje o visokoj temperaturi senzora temperature namotaja indukcijske ploče	Stupite u kontakt sa proizvođačem.
<b>E5</b>	Upozorenje o visokoj temperaturi IGBT senzora temperature	Ponovo započnite kuhanje nakon što se lonac ohladi



## Odabir prave posude za kuhanje

1. U posude i tavu stavite pravu količinu hrane. Na ovaj način možete spriječiti prelijevanje obroka i izbjeći nepotrebno čišćenje.
2. Nemojte koristiti posude koje je nestabilno i lako se može prevrnuti na ploči za kuhanje.
3. Ne stavljajte prazno posude i tave na ploču za kuhanje.
4. Ne stavljajte posude na koje toplina može utjecati.
5. Ne upotrebljavajte ploče za kuhanje bez posuda i tava.
6. Ne stavljajte poklopce posuda i tava na ploču za kuhanje.
7. Ne prekrivajte posudu poklopcem prilikom zagrijavanja ulja.
8. Ne stavljajte ulje u volumen veći od jedne trećine posude. Ne ostavljajte ulje bez nadzora tijekom zagrijavanja. Izuzetno vruća ulja mogu izazvati požar.
9. Koristite samo strojno posude i tave. Oštri rubovi mogu uzrokovati ogrebotine na površini ploče.
10. Ne smiju se upotrebljavati staklene, keramičke i zemljane posude, bakar ili aluminij.
11. Postavite prikladne posude centrirajući ih na ploče.



NEPRAVILNO



NEPRAVILNO



NEPRAVILNO



PRAVILNO

12. Ne koristite posude s udubljenim ili izbočenim dnom.



NEPRAVILNO



NEPRAVILNO

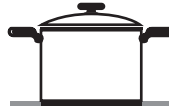

PRAVILNO

13. Kada posudu želite postaviti na drugu ploču, podignite posudu i stavite je ponovno, umjesto da ju gurate.



NEPRAVILNO



PRAVILNO

14. Možete koristiti čelično, teflonsko ili posebno aluminijsko posude na bazi magneta s naljepnicom ili upozorenjem da je kompatibilno za indukciju na vašoj indukcijskoj ploči.
15. Možete provjeriti da li je posuda prikladna za indukcijsku ploču. Pomaknite magnet prema dnu posude. Ako se povuče, tava je pogodna za indukcijski štednjak.
16. Važno je koristiti metalnu posudu za kuhanje posebno dizajniranu i / ili odobrenu za indukcijske ploče.



### UPOZORENJE!

Ne dopustite da melaminske ili plastične posude dođu u kontakt sa zonama grijanja.

## Primjene kuhanja

Upotrijebite uređaj na odgovarajućoj temperaturi za kuhanje.

Podешavanje zagrijavanja	Upotreba
0	Isključeno
1-3	Održava toplinu
4-5	Sporo zagrijavanje / kuhanje
6-7	Podgrijavanje, brzo kuhanje
8	Ključanje
9	Maksimalna razina
P	Maksimalna snaga



**OPREZ!**

Informacije u gornjoj tablici su samo informativne.

## Ploče za kuhanje

Velika ploča za kuhanje	Mala ploča za kuhanje
<p>20 cm 11 cm.....22 cm</p>	<p>16 cm 9 cm.....18 cm</p>
<ul style="list-style-type: none"> <li>• Automatski se uklapa uz posudu.</li> <li>• Distribuirano napajanje na najprikladniji način.</li> <li>• Pruža izvrsnu raspodjelu topline.</li> <li>• Možete kuhati male ili velike porcije palačinki, ribe itd.</li> </ul>	<ul style="list-style-type: none"> <li>• Sporo kuhanje (umaci, kreme, itd.)</li> <li>• Priprema malih porcija ili porcija za jednu osobu</li> </ul>



**OPREZ!**

Podaci o kuhanju u tablici samo su informativnog karaktera.

## ČIŠĆENJE I ODRŽAVANJE UREĐAJA

1. Uvijek isključite uređaj prije bilo kakvog održavanja ili čišćenja. Pričekajte da se ploča ohladi ako je vruća.
2. Za čišćenje staklene površine nemojte koristiti abrazivne krpe, sredstva za čišćenje ili oštre predmete.
3. Očistite ostatke hrane vlažnom krpom umočenom u sapunicu. Prašinu na površini treba očistiti vlažnom krpom.
4. Promjene boje koje se mogu pojaviti na staklokeramičkoj površini ne utječu na funkcionalnu strukturu i trajnost stakla. Promjena boje nije uzrokovana promjenom materijala, već činjenicom da se ostaci hrane na površini ne čiste, da su spremnici koje koristite oštetili staklo i da se koriste neprikladni materijali za čišćenje.
5. Kako bi se osiguralo da vaša ploča ima dug životni vijek, treba je redovito čistiti i održavati.
6. Ploču ne čistite oštrim alatima poput krute četke, čelične vune ili noža. Ne koristite abrazivne i kisele materijale ili deterdžente.
7. Nakon čišćenja dijelova uređaja krpom namočenom u sapunicu, dobro ih isperite i osušite mekom krpom.
8. Staklene površine očistite posebnim sredstvima za čišćenje stakla. Nemojte koristiti abrazivna sredstva za čišćenje ili oštre metalne strugače za čišćenje staklenih površina jer grebanje staklenih površina može prouzrokovati pucanje stakla.
9. Ne čistite ploču parnim čistačem.
10. Za čišćenje ploče nemojte koristiti zapaljive materijale poput kiselina, razrjeđivača ili plina.
11. Ne perite nijedan dio ploče u perilici posuđa.
12. Brzo očistite sav materijal koji sadrži ocat, limun, sol, koks i slične kiseline i baze koje se mogu slučajno izliti na ploču.

## PREPORUKE ZA UŠTEDU ENERGIJE

1. Indukcijske zone za kuhanje u određenoj se mjeri automatski prilagođavaju veličini baze.
2. Stavite posudu u zonu za kuhanje prije uključivanja grijača. Indukcijski grijači imaju senzor koji otkriva prisutnost posude.
3. Upotrijebite posude s poklopcem kako biste skratili vrijeme kuhanja.
4. Smanjite postavku grijanja kad sadržaj posude počne vriti. Ne prekoračujte količinu vode i ulja kako biste skratili vrijeme kuhanja.
5. Uređaj koristite s odgovarajućim podešavanjem zagrijavanja za kuhanje.

## PRAVILA ZA RUKOVANJE

1. Premještanje i transport obavljajte u originalnoj kutiji.
2. Budite vrlo oprezni prilikom utovara / istovara uređaja i rukovanja njime.
3. Tijekom rukovanja i transporta provjerite je li ambalaža dobro zatvorena.
4. Zaštitite ambalažu od vanjskih čimbenika (poput vlage, vode itd.) koji ju mogu oštetiti.
5. Pazite da uređaj ne oštete udarci, padovi, kapi vode itd. tijekom rukovanja i transporta i pripazite da se tijekom rada ne slomi ili deformira.

## RJEŠAVANJE PROBLEMA

Probleme koji se javljaju na vašem proizvodu možete riješiti provjerom sljedećih točaka prije pozivanja tehničke službe.

### Ako uređaj ne radi

1. Provjerite je li priključen kabel za napajanje ploče za kuhanje.
2. Sigurno provjerite postoji li električna mreža.
3. Provjerite osigurače.
4. Provjerite ima li oštećenja na kabelu za napajanje.

## EKOLOŠKI PRIHVATLJIVO ODLAGANJE



Odložite ambalažu na ekološki prihvatljiv način.

Ovaj je uređaj označen u skladu s Europskom direktivom 2012/19 / EU koja se odnosi na upotrebu električnih i elektroničkih uređaja (otpadna električna i elektronička oprema - WEEE). Pravilnik postavlja okvir za recikliranje korištenih uređaja koji se primjenjuje u cijeloj EU.

## INFORMACIJE O AMBALAŽI

Pakiranje proizvoda izrađeno je od sekundarnih sirovina u skladu s našim nacionalnim propisima o zaštiti okoliša. Ne bacajte ambalažu zajedno sa kućnim ili drugim otpadom. Odnosite ga na mjesta za prikupljanje ambalaže koje su odredile lokalne vlasti.

Spoštovani kupec,

hvala, ker ste izbrali naše izdelke.

Priporočamo, da pred uporabo kaminske nape natančno preberete ta navodila za uporabo in jih shranite v bližini, tako da bo kakovost indukcijske plošče enaka kot na dan nakupa in da vam bo napa čim bolj učinkovito služila.

### OPOMBA

**Ta navodila za uporabo so pripravljena za več modelov. Nekaterih funkcij, ki so v njem navedene, morda v vaši napravi ni. Te funkcije so označene z zvezdico (\*).**

Naše naprave so zasnovane za uporabo v gospodinjstvu. Niso namenjene komercialni uporabi. PRED NAMEŠČANJEM ALI UPORABO TE NAPRAVE PREBERITE NAVODILA.

Ta izdelek je bil izdelan v okolju prijaznem in sodobnem obratu brez škode za naravo.

**Skladno s predpisi o odpadni električni in elektronski opremi (OEEO).**

## POMEMBNA OPOZORILA

1. Nameščanje in popravila mora vedno izvajati „POOBlašČENI SERVIS“. Proizvajalec ne odgovarja za dela, ki jih izvedejo nepooblaščene osebe.
2. Natančno preberite ta navodila za delo. Le na ta način lahko aparat uporabljate varno in pravilno.
3. Kuhalnik morate uporabljati v skladu z navodili za delo.
4. Med delovanjem naj v bližini ne bo otrok, mlajših od 8 let, in hišnih ljubljencev.
5. **OPOZORILO: Nevarnost požara; na kuhhalno površino ne odlagajte nobenih pripomočkov.**
6. **OPOZORILO: Aparat in deli aparata, ki so dostopni, so med delovanjem vroči.**
7. Pogoji nastavitve aparata so označeni na nalepki (ali na tablici s podatki).
8. Pri uporabi žara so deli, ki so dostopni, lahko vroči. Majhni otroci naj se ne približujejo aparatu.
9. **OPOZORILO: Ta aparat je namenjen samo za kuhanje. Ne smete ga uporabljati za druge namene, npr. za ogrevanje sobe.**
10. Aparata ne čistite s parnimi čistilniki.
11. Požara NIKOLI ne skušajte pogasiti z vodo. Najprej izklopite električni tokokrog aparata in nato pokrijte ogenj s pokrovom ali odejo.
12. Če otrok, starih manj kot 8 let, ne morete nenehno nadzorovati, ne smejo biti v bližini aparata.
13. Pazite, da se ne dotaknete grelnih elementov.
14. **POZOR: Postopek kuhanja je treba nadzorovati. Postopek kuhanja je treba vedno nadzorovati.**
15. Aparat ni primeren za uporabo skupaj z zunanjim časovnikom ali ločenim sistemom daljinskega upravljanja.
16. Ta aparat lahko uporabljajo otroci, starejši od 8 let, osebe z zmanjšanimi telesnimi, slušnimi ali duševnimi sposobnostmi in osebe brez izkušenj ali znanja, če so pod nadzorom ali če so obveščeni o nevarnostih.
17. Ta aparat je zasnovan samo za uporabo v gospodinjstvu.
18. Otroci se z aparatom ne smejo igrati. Otroci ne smejo čistiti in vzdrževati aparata, razen če so stari 8 in več let ter so pod nadzorom odraslih.
19. Otroci, mlajši od 8 let, naj ne bodo v bližini aparata in njegovega napajalnega kabla.
20. Pred začetkom uporabe aparata iz njegove bližine umaknite zavese, til, papir ali kakršni koli vnetljiv material (ki se lahko vžge). Gorljivega ali vnetljivega materiala ne postavljajte na aparat ali vanj.
21. Kanali za prezračevanje naj bodo odprti.
22. Zaprtih konzerv in steklenih kozarcev ne segrevajte. Zaradi pritiska v njih bi lahko eksplodirali.
23. Izdelka ne uporabljajte, ste pod vplivom zdravil in/ali alkohola, ker bi to lahko vplivalo na vašo sposobnost presoje.
24. Po vsaki uporabi se prepričajte, da je enota izklopljena.
25. Pri uporabi alkohola v živilih bodite previdni. Alkohol pri visokih temperaturah izhlapeva in se lahko vname; če pride v stik z vročimi površinami, to lahko povzroči požar.
26. Če je aparat poškodovan ali ima vidne poškodbe, ga je uporabljajte.
27. Vtiča ne prijemajte z vlažnimi rokami. Pri odklapanju ne vlecite za kabel; vedno držite vtič.
28. Na aparat ne postavljajte predmetov, ki jih lahko dosežejo otroci.

29. Materiali za embalažo so otrokom nevarni. Poskrbite, da materiali za embalažo nikoli ne bodo v bližini otrok.
30. Med gradbenimi deli v stanovanju lahko napajanje kuhalne plošče odklopite. Po zaključenih delih mora kuhalno ploščo ponovno priklopiti pooblaščen servis.
31. Na površino aparata ne postavljajte kovinskega pribora, kot so noži, vilice in žlice, saj se bo segrel.
32. Da se aparat ne pregreje, ga ne smete namestiti za okrasno oblogo.
33. Preden odstranite varovala, aparat odklopite. Po čiščenju namestite varovala v skladu z navodili.
34. Točko za pritrditev kabla morate zaščititi.
35. **POZOR: Če je steklo štedilnika zlomljeno, takoj izklopite vse grelne elemente in odklopite aparat z vira napajanja; ne dotikajte se površine aparata in aparata ne uporabljajte.**
36. Uporabnik ne sme sam popravljati kuhalne plošče.
37. Če uporabnik med kuhanjem ne izklopi kuhalne plošče, se lahko dotakne vročih površin, zaradi česar se pojavijo opekline.
38. Če bi na kuhalno ploščo postavili težje predmete, bi se ti lahko prevrnili. Zato bi lahko prišlo do telesnih poškodb.
39. **OPOZORILO: Ker indukcijske površine ustvarjajo magnetno polje, lahko škodljivo vplivajo na ljudi z medicinskimi pripomočki, kot so srčni spodbujevalniki ali inzulinске črpalke.**
40. **OPOZORILO: Če indukcijske pečice delujejo pri visoki moči ali če je dno posode iz določenega materiala, ali lahko oddajajo določene zvoke. To je normalno.**

## Varnost v zvezi z elektriki

1. Priklopite aparat v ozemljeno vtičnico, zaščiteno z varovalko, skladno z vrednostmi, navedenimi v preglednici s tehničnimi specifikacijami.
2. Opremo za ozemljitev naj namesti pooblaščen električar. Naše podjetje ni odgovorno za škodo, ki bi nastala zaradi uporabe izdelka, ki ni ozemljen v skladu z lokalnimi predpisi.
3. **OPOZORILO: Če je površina počena, aparat izklopite, da preprečite električni udar.**
4. Aparata nikoli ne perite s pršenjem ali zlivanjem vode nanj. Obstaja tveganje smrti zaradi električnega toka.
5. Vtiča ne prijemajte z vlažnimi rokami. Pri odklapanju ne vlecite za kabel; vedno držite vtič.
6. Med namestitvijo, vzdrževanjem, čiščenjem in popravili enoto odklopite.
7. Da preprečite iskrenje, poskrbite, da bo vtič trdno vstavljen v stensko vtičnico.
8. Če je napajalni kabel (kabel z vtičem) poškodovan, ga mora proizvajalec ali njegov servisni zastopnik ali pa enakovredno usposobljeno osebo zamenjati, da prepreči nevarno situacijo.
9. Ne uporabljajte odrezanih ali poškodovanih kablov ali pa podaljškov kablov, ki niso originalni.
10. Za čiščenje aparata ne uporabljajte parnih čistilnikov; v nasprotnem primeru lahko pride do električnega udara.
11. Poskrbite, da v vtičnici, v katero bo priklopljen vtič izdelka, ne bo tekočine ali vlage.
12. Pri namestitvi je zahtevano večpolarno stikalo, s katerim mogoč odklop napajanja. V skladu z gradbenim zakonom je treba za odklop od napajanja poskrbeti s stikalom ali vgrajeno varovalko na fiksnem napajanju.
13. Napajalni kabel (kabel z vtičem) se ne sme dotikati vročih delov aparata.
14. Med namestitvijo, vzdrževanjem, čiščenjem in popravili enoto odklopite.
15. Aparat je opremljen z napajalnim kablom **tipa Y**.
16. Stikala odklopnika tokokroga je treba namestiti tako, da jih uporabnik po namestitvi kuhalne plošče lahko doseže.
17. Fiksni priključki morajo biti priključeni na napajanje, pri katerem je omogočen odklop z večpolnim stikalom. Pri aparatih s kategorijo prenapetosti, ki je manjša od III, je treba odklopno napravo v skladu z oznakami žic priklopiti na fiksni vir napajanja.
18. Stikal za vžig ne odstranjujte z aparata. V nasprotnem primeru bi bil mogoč dostop do električnih kablov pod napetostjo. Pri tem lahko pride do električnega udara.

## Načini za zaščito površine steklokeramičnekuhalne plošče pred poškodbami

Površina steklokeramične plošče ni občutljiva na toploto (do 650 °C) in nihanja temperature. Do določene mere je ni mogoče zlomiti in opraskati. Da preprečite kakršne koli poškodbe, pa vseeno naredite naslednje:

1. Na vroč štedilnik nikoli ne zlivajte hladne vode.
2. Na steklokeramični plošči ne stojte.
3. Odločilen je lahko nenaden pritisk, kot je, na primer, udarec solnice, ki pade. Zato takih predmetov ne postavljajte nad grelne plošče.
4. Po vsaki uporabi poskrbite, da bodo dno kahalnega lonca in površine kahalnih območij čiste in suhe.
5. Na površinah grelnih plošč ne lupite zelenjave. Delčki peska, ki padajo z nje, lahko opraskajo steklokeramično ploščo.
6. V pečico ne postavljajte vnetljivih snovi, kot je karton ali plastika. Predmeti, kot so predmeti iz kositra, cinka ali aluminija (vključno z aluminijastimi folijami ali praznimi kavrnimi ročkami, se lahko na vročih kahalnih površinah stopijo in tako povzročijo poškodbe.
7. Poskrbite, da sladka hrana ali sadni sokovi ne pridejo v stik z vročimi kahalnimi območji. Na steklokeramični površini bi zato lahko nastali madeži.

## Predvidena uporaba

1. Ta izdelek je zasnovan za uporabo v gospodinjstvu. Komercialna uporaba aparata ni dovoljena.
2. Aparat smete uporabljati le za kuhanje. Ne smete ga uporabljati za druge namene, npr. za ogrevanje sobe.
3. Proizvajalec ne prevzema nobene odgovornosti za kakršne koli poškodbe zaradi nepravilne uporabe ali nepravilnega rokovanja.
4. Doba delovanja izdelka, ki ste ga kupili, znaša 10 let. V tem obdobju proizvajalec zagotavlja nadomestne dele, ki so potrebni za delovanje tega izdelka, kot je opredeljen.

## Električni priključek

1. Pogoji nastavitve tega aparata so navedeni na oznaki ali ploščici s podatki.
2. Aparat mora biti priklopljen na varovalko, primerno za električno moč. Priporočamo, da namestitev po potrebi izvede pooblaščen servis.
3. Aparat je zasnovan za električno napajanje z napetostjo 220-240 V AC/380-415 V 3N AC in frekvenco 50/60Hz.
4. Če so vrednosti omrežnega napajanja drugačne, se obrnite na pooblaščen servis.
5. Električni priključki aparata morajo biti priključeni le na varovalke s primerno ožičenim sistemom ozemljitve. Če na mestu, kjer bo nameščen aparat, ni primerne varovalke, se takoj obrnite na pooblaščen servis. Proizvodno podjetje nikakor ni odgovorno za škodo, ki bi nastala zaradi varovalk, ki so brez ozemljitve in so priključene na napravo.
6. Vtič aparata mora biti zlahka dostopen in blizu varovalke, katere ozemljitev je izvedena brez podaljška.
7. Poskrbite, da napajalni kabel ne bo prišel v stik z vročimi območji. Na enak način poskrbite, da ne bo blizu ostrih robov in kotov.
8. Če je napajalni kabel poškodovan, ga mora proizvajalec ali njegov servisni zastopnik ali pa enakovredno usposobljeno osebje zamenjati, da prepreči nevarno situacijo.
9. Zaradi napačnega priklopa elektrike se aparat lahko poškoduje. V tem primeru za aparat ne bo več veljala garancija. Priklop aparata na elektriko mora izvesti pooblaščen servis.

# Shema priklopa na elektriko

Kable priklopite, kot je navedeno spodaj.

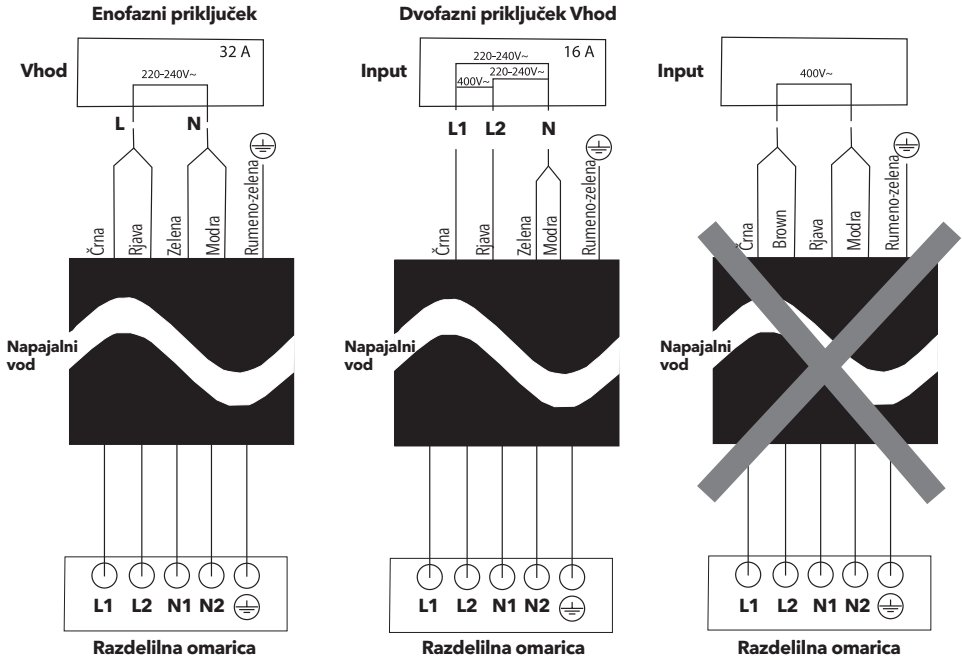

## **!** OPOZORILO!

Napajanje 220-240 V 50/60 Hz je primerno za enofazni priključek, napajanje 380-415 V 50/60 Hz pa za dvofaznega.



## PREDSTAVITEV APARATA

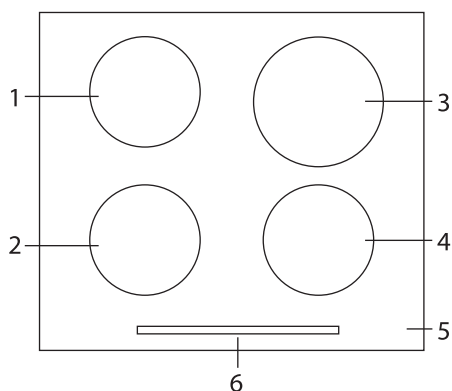

1. Zgornje levo kuhhalno območje
2. Spodnje levo kuhhalno območje
3. Zgornje desno kuhhalno območje
4. Spodnje desno kuhhalno območje
5. Steklena površina
6. Nadzorna plošča

### Tehnične lastnosti

Grelno območje 160 mm	1400 W
Grelno območje 160 mm (P)	1850 W
Grelno območje 200 mm	1850 W
Grelno območje 200 mm (P)	2100 W
Skupna poraba energije	7200 W
Napetost	220-240/380-415 V
Neto teža	8,2 kg
Bruto teža	9,4 kg

#### **!** OPOZORILO!

- Pri prilagajanju, ki ga bo izvedel pooblaščen servis, je treba upoštevati to preglednico. Proizvajalec ne odgovarja za nobene težave, ki bi nastale zaradi morebitne napačne prilagoditve.
- Zaradi izboljšanja kakovosti izdelka se tehnične specifikacije lahko spremenijo brez predhodnega opozorila.
- Vrednosti, ki so priložene aparatu ali pa so v dokumentih, ki so mu priloženi, so laboratorijski odčitki v skladu z ustreznimi standardi. Te vrednosti so lahko drugačne, odvisno od uporabe in pogojev okolja.

## NAMESTITEV KUHALNE PLOŠČE

Preverite, ali je električna napeljava primerna za delovne pogoje aparata. Če električna napeljava ni primerna, pokličite električarja in vodoinstalaterja, da uredita napeljavo, kot je to potrebno. Proizvajalec ne odgovarja za škodo, nastalo zaradi del, ki jih izvedejo nepooblaščen osebe.

#### **!** OPOZORILO!

- Za pripravo mesta, kamor bo nameščen izdelek, in za pripravo električne napeljave je odgovoren kupec.
- Med namestitvijo izdelka je treba upoštevati pravila lokalnih standardov glede električnih napeljav.
- Preden aparat namestite, preverite, ali je kakor koli poškodovan. Če je poškodovan, ga ne nameščajte. Poškodovan izdelek predstavlja tveganje za vašo varnost.

## Pravilno mesto za namestitev

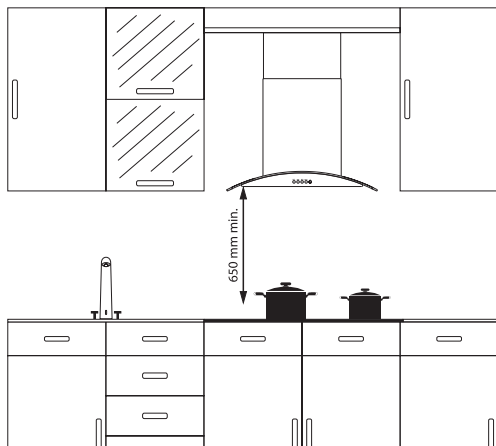

Izdelek je zasnovan skladno s kuhinjskimi pultji, ki so dobavljeni s trga. Med izdelkom ter kuhinjskimi stenami in pohištvo je treba pustiti varnostno razdaljo.

Če bo nad aparatom nameščena napa/aspirator, upoštevajte priporočila proizvajalca glede višine montaže (najmanj 65 cmž).

Odprtina, v katero bo nameščena kuhhalna plošča na pultu, mora biti izrezana v skladu z merami za namestitev kuhhalne plošče.

Izdelek je treba namestiti skladno s pravili, navedenimi v lokalnih standardih v zvezi z elektriko.

## Uporaba traku pod aparatom

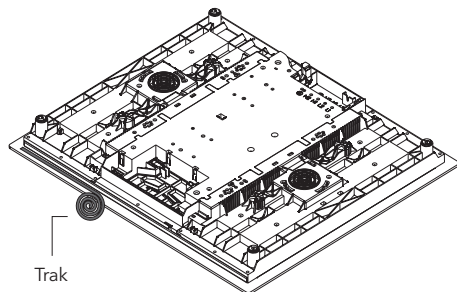

Na dno aparata morate pritrditi trak, da v aparat ne bodo vdrla snovi, npr. voda in olje, ki bi lahko stekle nanj, če bi pri kuhanju in segrevanju prišlo do prekipevanja. Aparat z nežnim pritiskom namestite na odprtino v pultu.

Če je pod aparatom vgrajena pečica, je treba kuhinjsko pohištvo namestiti tako, da omogoča prezračevanje.

## Namestitev

Če je izdelek nameščen na predal in če se je mogoče spodnjega dela izdelka dotaknili, je treba ta del ločiti z leseno polico.

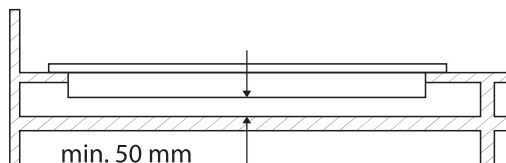

Pri montaži kuhalne plošče na omarico, kot je prikazano na zgornji sliki, je treba zaradi ločitve omarice in kuhalne plošče namestiti polico. Če je nameščen na vgrajeno pečico, tega ni treba narediti.

Če bo kuhalna ploščica nameščena ob desni ali levi steni, mora najmanjša razdalja med steno in kuhavno ploščo znašati 50 mm.

Na zadnji strani je treba pustiti prezračevalno odprtino, veliko 180 cm<sup>2</sup> (450 x 40 mm).

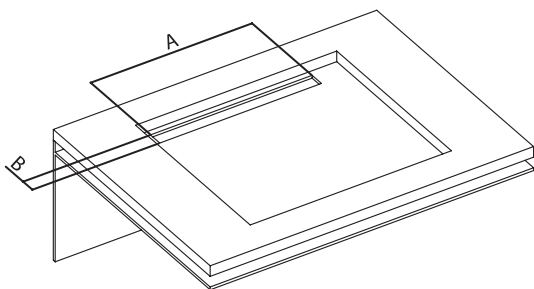

A	Najm. 450 mm
B	40 mm

## Shema namestitve

1. Obrnite kuhavno ploščo z zgornjo stranjo navzdol in jo postavite na gladko površino.
2. Da preprečite vdor tujkov in tekočin med kuhavno ploščo in pult, na stranske dele spodnjega ščitnika kuhalne ploščice nanesite pasto, ki je priložena paketu. V kotih nanesite pasto v spirali in spiralo povečujte, dokler ne zapolnite vrzeli v kotih.
3. Kuhavno ploščo znova obrnite, jo poravnajte s pultom in jo namestite na pult.
4. Kuhavno ploščo na pult pritrdite s priloženimi spojko in vijaki.

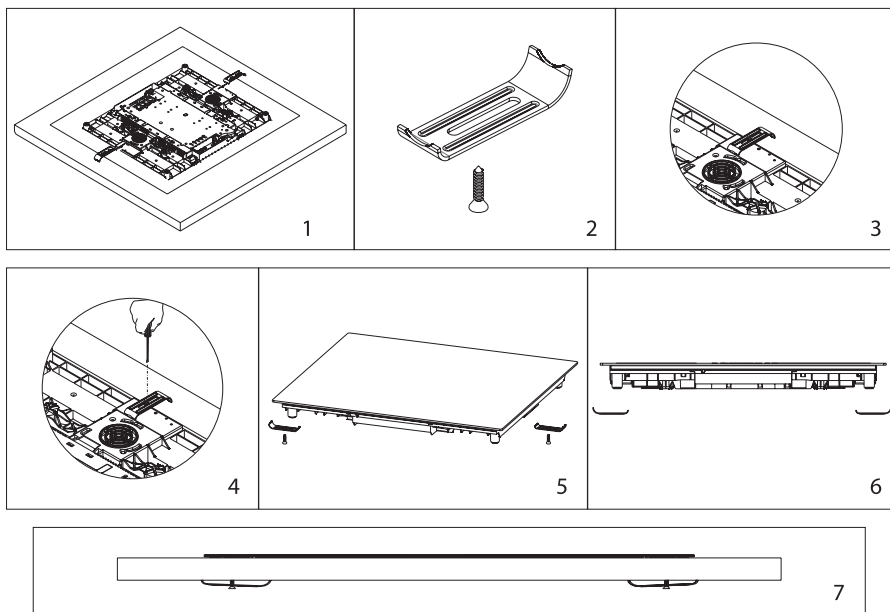

## Mere za rezanje pulta

OPOMBA the Pri montaži štedilnika ali rezanju pulta upoštevajte naslednje vrednosti. Odprtina, v katero je kuhalna plošča nameščena, mora biti odrezana v skladu z merami za montažo kuhalne plošče.

<b>A</b>	520 mm
<b>B</b>	590 mm
<b>C</b>	58 mm
<b>D</b>	560 mm
<b>E</b>	Min. 175 mm
<b>F</b>	Min. 50 mm
<b>G</b>	
<b>H</b>	
<b>I</b>	490 mm

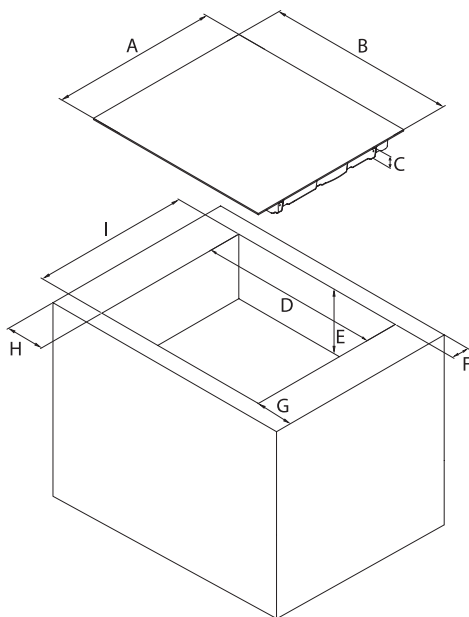

## UPORABA APARATA

1. Za vklop in izklop aparata pritisnite in pridržite gumb za vklop/izklop, dokler ne zaslišite „piska“. Ko je enota vklopljena, bodo prikazani indikatorji grelnega območja.
2. Kontrolniki se odzivajo na dotik, zato vam ni treba pritiskati nanje.
3. Postavite primeren lonec, kozico ipd. na kuhavno območje, ki ga želite uporabljati.
4. Prepričajte se, da sta dno nameščenega lonca, kozice ipd. in površina kuhalnega območja čista in suha.
5. Ko se dotaknete kontrolnika za izbiro grelnega območja, bo začel utripati indikator ob tipki, ki ste se je dotaknili.
6. Temperaturo nastavite tako, da se dotaknete drsnega kontrolnika zelenega grelnega območja. (Velja za izdelke z drsnimi kontrolniki, glejte sliko 1.)

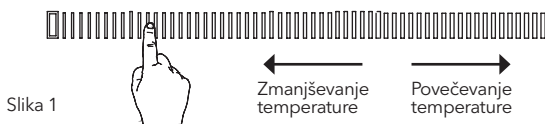

Slika 1

7. Pri dotiku ne uporabljajte konice prsta, ampak blazinico. Ob vsakem dotiku morate zaslišati „pisk“.

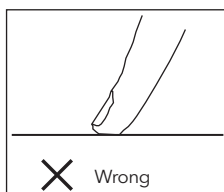
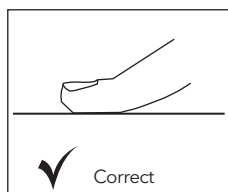

8. Poskrbite, da bodo kontrolniki na dotik vedno čisti in suhi. Krmilniki na dotik slabo delujejo že pri tanki plasti vode na kuhalni plošči.

## PRIROČNIK ZA ELEKTRONSKO KARTICO INDUKCIJSKEGA ŠTEDILNIKA

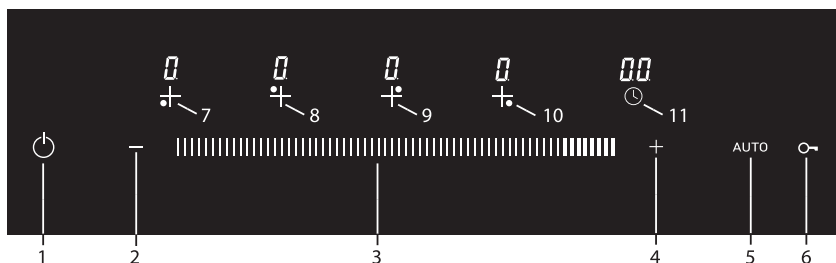

- |   |                                    |
|---|------------------------------------|
| 1. Funkcija vklopa/izklopa              | 7. Spodnje levo kuhhalno območje   |
| 2. Časovnik - zmanjševanje              | 8. Zgornje levo kuhhalno območje   |
| 3. Nivo temperature kuhhalnega območja  | 9. Zgornje desno kuhhalno območje  |
| 4. Časovnik - povečevanje               | 10. Spodnje desno kuhhalno območje |
| 5. Funkcija samodejnega hitrega kuhanja | 11. Funkcija časovnika             |
| 6. Funkcija zaklepa za zaščito otrok    |                                    |



Enota je na upravljanje pripravljena eno sekundo po priklopu na omrežno napajanje. Vse lučke LED in indikatorji za eno sekundo zasvetijo.

### Vklop aparata

Enoto vklopite s pritiskom na gumb . Simbol je prikazan na vseh indikatorjih. Če temperatura stekla nad kuhhalno ploščo znaša več kot 45 °C, se na zaslonu ustrezne grelne plošče eden za drugim prikažeta simbola in (H = 0.5 sekund, = 0.5 sekund)

### Izklop aparata

Enoto izklopite s pritiskom na gumb . S pritiskom na gumb lahko aparat odklopite, tudi če je na indikatorju časovnika aktiven zaklep za zaščito otrok.



Elektronski sestavni deli ostanejo aktivni eno minuto. Če v tem časovnem intervalu ni izbrane ravni kuhanja ali časovnika, bo aparat s piskom samodejno preklopil v **Off Mode (Izklopljeni način)**.

**OPOMBA**

Če na katerem koli prikazu grelne plošče utripa simbol **H**, se grelna plošča po 60 sekundah samodejno izklopi, ko simbol **H** izgine.

Indikator preostale toplote **H**

Če na plošči štedilnika na dotik utripa simbol **H**, je ustrezna grelna plošča še vedno vroča. Uporabite jo lahko za segrevanje majhne količine živil.

**OPOZORILO!**

- Ko je napajanje izklopljeno, indikator toplote ne zasveti in ne opozori uporabnika na toploto.
- Indikator preostale toplote posameznega kuhalnega območja ostane aktiven, dokler izmerjena temperatura stekla ne pade pod +45 °C.

## Vklop kuhalnih območij

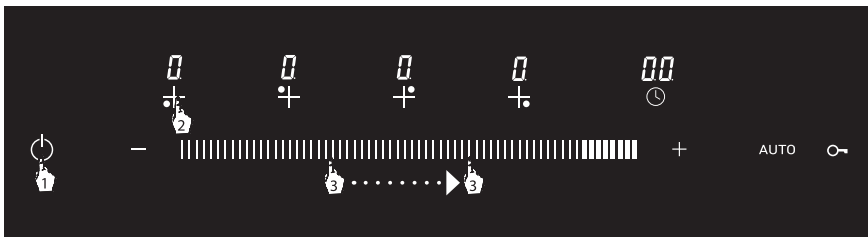

1. Štedilnik vklopite s pritiskom na gumb **⏻**.
2. Ustrezno grelna ploščo izberete tako, da enkrat pritisnete simbol **0**. Simbol ob prikazu izbrane grelne plošče 5 sekund utripa. Na vseh drugih prikazih je prikazan simbol **0**.
3. Če s prstom na drsniku podrsate na levo ali desno, lahko raven moči ustrezne grelne plošče nastavite od 1 do 9.

## Izklop kuhalnih območij:

Izbrano kuhavno ploščo je mogoče izklopiti na 3 načine.

1. Izklopiti jo je mogoče s pritiskom tipke **⏻**.
2. Ko izberete ustrezno grelna ploščo, bo nastavljena na raven temperature **0.0**. Vrednost temperature 5 sekund utripa. Če je ustrezna grelna plošča ob koncu tega obdobja še vedno vroča, začne utripati simbol **■**. Če ustrezna grelna plošča ni vroča, se prikaže simbol **H**.
3. Ustrezno grelna ploščo lahko izklopite tako, da zanjo nastavite časovnik. Ko čas poteče, se bo grelna plošča, nastavljena s časovnikom, s piskom samodejno odklopila.

## Funkcija zaklepa za zaščito otrok

1. Funkcijo zaklepa za zaščito otrok aktivirate tako, da enkrat pritisnete tipko **🔒**; tako preprečite neželeno upravljanje.
2. Na prikazu časovnika je prikazan simbol **L0**.
3. Ko je aktiviran zaklep za zaščito otrok, so deaktivirani vsi gumbi razen kontrolnika za VKLOP/IZKLOP.
4. Za deaktivacijo funkcije zaklepa za zaščito otrok samo pritisnete tipko **🔒** in jo držite 3 sekunde. Ko bo čas potekel, se bo simbol **L0** na indikatorju časovnika izklopil.
5. Če je funkcija zaklepa za zaščito otrok aktivna pred izklopom štedilnika, bo ob vklopu štedilnika spet aktivna. **⏻** Ko pritisnete tipko xxx, se na prikazu časovnika znova prikaže simbol **L0**. Da boste štedilnik lahko znova upravljali, morate deaktivirati zaklep za zaščito otrok.

**! OPOZORILO!**

- Pri izpadu napajanja je zaklep za zaščito otrok deaktiviran.
- Ko je zaklep za zaščito otrok aktiven in če je že aktiven tudi časovnik, se na prikazu časovnika izmenično prikazujeta simbol **LO** in preostali čas (**LO** = 2 sekundi, preostali čas = 2 sekundi).

## Funkcija časovnika

Pri časovniku obstajata dve vrsti funkcij.

### 1. FUNKCIJA NEODVISNEGA ČASOVNIKA

Nastavite jo lahko, ko način nastavljanja katere koli grelnе plošče ni aktiven. Uporabiti jo je mogoče tudi kot alarm. Ob začetku uporabe katerega koli kuhalnega območja (raven > 0) neodvisni časovnik še naprej deluje. Časovnik je mogoče nastaviti, dokler je aktivna izbira časovnika (simbol za minute na prikazu 5 sekund utripa).

#### Nastavitev časovnika

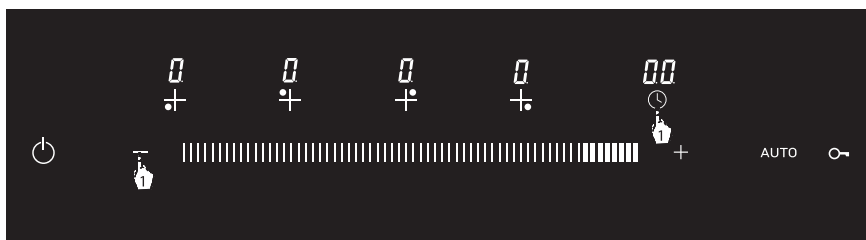

1. Ko je štedilnik vklopljen, je mogoče časovnik s tipkama **-** ali **+** nastaviti od 1 do 99 minut ali pa ga je od 1 do 99 minut mogoče nastaviti tako, da enkrat pritisnete simbol  in nato uporabite tipki **-** ali **+**.
2. Po nastavitvi časovnika se odštevanje začne neposredno po končni nastavitvi. Po 5 sekundah se obdobje načina nastavitve časovnika samodejno konča, na prikazu časovnika pa je prikazana nastavljena vrednost časa.



#### Spreminjanje časa neodvisnega časovnika

Potem ko enkrat pritisnete simbol , ga lahko s tipko **-** ali **+** ponastavite na željeni čas, ali pa s tipko **-** ali **+** neposredno spremenite čas, ne da bi izbrali časovnik.

Brenčalo se oglasi, ko nastavljeni čas poteče in začne utripati prikaz časovnika. Za izklop brenčala pritisnite katero koli tipko na plošči na dotik.





**! OPOZORILO!**

- Če ne pritisnete nobene tipke, se brenčalo samodejno izklopi po 2 sekundah.
- Z izklopom štedilnika (s pritiskom gumba za vklop/izklop) se neodvisni časovnik zaustavi. Ob vnovičnem vklopi štedilnika se delovanje časovnika ne nadaljuje.

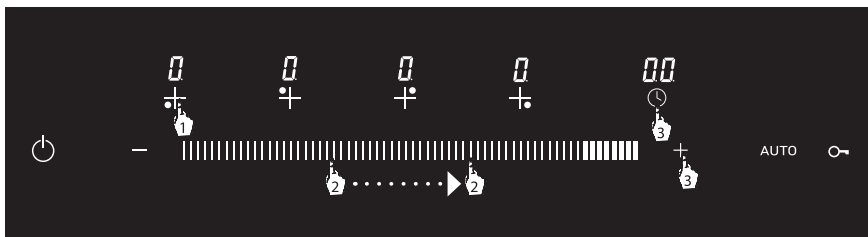
## 2. FUNKCIJA ČASOVNIKA

### Kuhalnega območja za nastavev časovnika





1. Ko je štedilnik vklopljen, izberite ustrezno grelni ploščo.
2. Z drsnikom nastavite raven temperature na želeno, od 1 do 9.
3. Ko je obdobje za izbiro ravni aktivno (5 sekund) in enkrat pritisnete simbol , želeni čas nastavite s tipko  ali  pa neposredno s tipko  ali .



Točka ob ravni temperature grelne plošče, za katero je prikazan preostali čas, začne utripati.

#### OPOZORILO!



Če je aktiven več kot en časovnik, je na prikazu časovnika prikazan najkrajši preostali čas po 5-sekundnem obdobju nastavitve. Točka ob grelni plošči, za katero je prikazan preostali čas, začne utripati.

Ko nastavljeni čas poteče, se oglasi brenčalo, na programiranem kuhalnem območju pa je dokončano  kuhanje. Če je kuhhalno območje še vedno vroče, je na zaslonu na dotik prikazan simbol in simbol  utripa.

## Identifikacija lonca/usmerjanje na lonec (opozorilo o manjkajočem loncu)

Napajanje je pri indukcijskem kuhanju dovedeno samo na območje, ki ga pokriva dno lonca na ustrezni grelni plošči. Indukcijski sistem zazna dno lonca.

Če lonca ob začetku kuhanja ni (če ga res ni ali pa če ni skladen z indukcijo) ali če je med kuhanjem odstranjen z grelne plošče, je kuhanje zaustavljeno. Na plošči na dotik se na ustrezni grelni plošči  po 5 sekundah prikaže opozorilo o manjkajočem loncu.

Opozorilo o manjkajočem loncu traja 55 sekund. Če na grelni plošči po poteku tega časa ni lonca, se kuhhalno območje samodejno izklopi, če je vroče, pa se na plošči pa se prikaže simbol  ali simbol .

#### OPOZORILO!

 simbol na ustreznem grelnem območju, na katerem se je pojavilo opozorilo o manjkajočem loncu, 55 sekund utripa. Ko ta čas poteče, poteče tudi nastavev časovnika kuhanja.

## Funkcija visoke moči (povečanje)

Za hitrejše kuhanje lahko uporabite funkcijo visoke moči (povečanje).

Za uporabo funkcije povečanja

1. določite ustrezno grelni ploščo in nastavite želeno raven moči od 1 do 9.
2. Funkcijo povečanja aktivirate tako, da se tipke za povečanje dotaknete enkrat; na prikazu ustrezne grelne plošče 5 sekund utripa simbol .

Najdaljše obdobje funkcije **BOOST** je 5 minut. Ko čas poteče, se na ustrezni grelni plošči kuhanje nadaljuje pri ravni moči, ki je bila nastavljena na začetku.



Funkcijo **BOOST** lahko izklopite z drsnikom ustrezne grelne plošče.

**⚠ OPOZORILO!**

Funkcije povečanja za vertikalne grelne plošče ni mogoče nastaviti hkrati.

## Funkcija samodejnega hitrega kuhanja (samodejno)

S funkcijo samodejnega hitrega kuhanja je kuhanje hitrejšje. Čas **AUTO** za samodejno kuhanje je odvisen od izbrane ravni moči. Časi so podani v spodnji preglednici.

Raven moči	Čas samodejnega kuhanja
1	10
2	30
3	50
4	65
5	20
6	30
7	40
8	50
9	10

### Uporaba funkcije samodejnega kuhanja

Določite ustrezno grelno ploščo, na kateri boste kuhali, ko bo štedilnik vklopljen, in z drsnikom nastavite zeleno raven moči. Ko je način nastavitve aktiven, enkrat pritisnite **AUTO** in za časovno obdobje izbrane ravni moči bo aktivirano samodejno hitro kuhanje. Na zaslonu ustrezne grelne plošče 5 sekund utripa simbol **'A'**.

Funkcijo samodejnega kuhanja lahko izklopite z drsnikom, potem, ko izberete ustrezno grelno ploščo.

## Kode napak in priporočila za rešitve

V naslednji preglednici so navedene kode napak, možni vzroki in priporočene rešitve za te kode.

Koda napake	Možni vzrok	Rešitev
<b>F3 / F4</b>	Napaka senzorja temperature navitja indukcijskega štedilnika	Obrnite se na proizvajalca.
<b>F9 / FA</b>	Napaka senzorja temperature IGBT	Obrnite se na proizvajalca.
<b>E1 / E2</b>	Nepravilna napajalna napetost	Preverite, ali je napajalna napetost normalna.
<b>E3</b>	Napaka senzorja temperature navitja indukcijskega štedilnika - opozorilo o visoki temperaturi	Obrnite se na proizvajalca.
<b>E5</b>	Napaka senzorja temperature IGBT - opozorilo o visoki temperaturi	Ko se lonec ohladi, znova začnite kuhati.

## Izbira pravega lonca

1. V lonce in kozice dajte primerno količino živil. Tako lahko preprečite, da bi obroki prevreli, in se izognete nepotrebnemu čiščenju.
2. Ne uporabljajte posod, ki niso stabilne in se na kuhalni plošči zlahka prevrnejo.
3. Praznih loncev in kozic ne postavljajte na kuhalne plošče z vklopljenim ognjem.
4. Na aparat ne postavljajte posod, na katere lahko vpliva toplota.
5. Grelnih plošč ne uporabljajte, ne da bi nanje postavili lonce in kozice.
6. Pokrovov loncev in kozic ne postavljajte na grelne plošče.
7. Pokrov posode, v kateri segrevate olje, naj bo vseskozi odprt.
8. V lonec lahko nalijete največ toliko olja, kolikor znaša tretjina prostornine lonca. Med segrevanje olja bodite nenehno zraven. Zelo vroče olje lahko povzroči požar.
9. Uporabljajte le lonce in ponve s strojno obdelanim dnom. Ostri robovi lahko opraskajo površino.
10. Steklenih, keramičnih in lončenih loncev ter loncev iz nerjavnega jekla, nemagnetnih in z aluminijastim dnom ne smete uporabljati.
11. Primerne lonce postavite na sredino grelnih plošč.

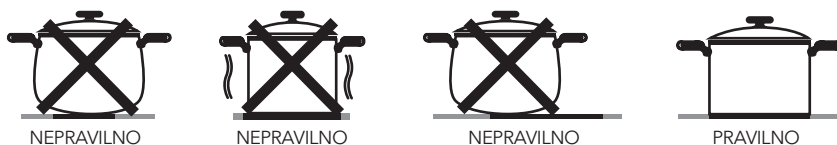

12. Ne uporabljajte loncev s konkavnim ali konveksnim dnom.



13. Če želite postaviti lonec na drugo grelno ploščo, ga dvignite in prestavite, ne pa potiskajte.

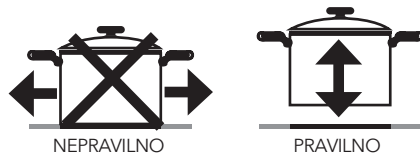

14. Uporabljajte lahko jeklene ali teflonske posode za kuhanje ali posebne aluminijaste posode za kuhanje z magnetnim dnom, označene z oznako združljivosti z indukcijo na indukcijskem štedilniku.
15. Preverite lahko, ali je lonec združljiv z indukcijskim štedilnikom. Magnet pomaknite proti dnu lonca. Če ga privlači, je lonec primeren za indukcijski štedilnik.
16. Pomembno je, da uporabljate kovinske posode za kuhanje, ki so zasnovane in/ali odobrene posebej za indukcijske štedilnike.

### OPOZORILO!

Poskrbite, da posode iz melamina ali plastike ne bodo prišle v stik z grelnimi območji.

## Načini kuhanja

Aparat uporabljajte pri primerni nastavitvi segrevanja za kuhanje.

Nastavitev segrevanja	Uporaba
0	Izklopljeno
1-3	Ohranjanje toplote
4-5	Počasno segrevanje/kuhanje
6-7	Ponovno segrevanje, hitro kuhanje
8	Vretje
9	Najvišja raven
P	Največja moč

**POZOR!** Informacije v zgornji preglednici so samo okvirne.

## Grelne plošče

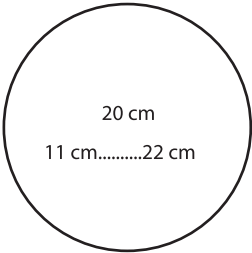
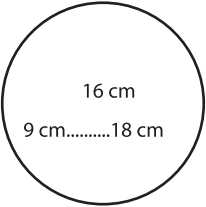
Velika grelna plošča	Mala grelna plošča
 <p>20 cm 11 cm.....22 cm</p>	 <p>16 cm 9 cm.....18 cm</p>
<ul style="list-style-type: none"> <li>• Loncu se samodejno prilagodi.</li> <li>• Razporedi energijo na najprimernejši način.</li> <li>• Omogoča odlično porazdelitev toplote.</li> <li>• Kuhate ali pečete lahko manjše ali večje porcije palačink, rib itd.</li> </ul>	<ul style="list-style-type: none"> <li>• Počasno kuhanje (omake, kreme itd.)</li> <li>• Priprava majhnih porcij ali porcij za eno osebo.</li> </ul>

**POZOR!** Informacije o kuhanju, navedene v preglednici, so namenjene le ponazoritvi.

## ČIŠČENJE IN VZDRŽEVANJE APARATA

1. Pred začetkom vzdrževanja ali čiščenja vedno odklopite aparat. Če je štedilnik vroč, počakajte, da se ohladi.
2. Za čiščenje steklenega pladnja ne uporabljajte abrazivnih krp, čistil v razpršilu ali ostrih predmetov.
3. Ostanke zažgane hrane očistite z vlažno, v milnico namočeno krpo. Prah s površine obrišite z vlažno krpo.
4. Razbarvanje, ki se lahko pojavi na steklokeramični površini, ne vpliva na funkcionalno strukturo in trajnost stekla. Razbarvanja ne povzročajo spreminjanje materiala, ampak se pojavijo, ker zažgani ostanki na površini niso očiščeni, ker se steklena površina obrabi zaradi loncev, ki so uporabljeni, in ker so za čiščenje uporabljeni neprimerni materiali.
5. Da zagotovite dolgo uporabno dobo štedilnika, ga morate redno čistiti in vzdrževati.
6. Štedilnika ne čistite s trdimi pripomočki, kot so trda krtača, železna volna ali nož. Ne uporabljajte abrazivnih in kislih snovi ali detergentov.
7. Ko dele aparata očistite s krpo, namočeno v milnico, jih obrišite z vlažno krpo, namočeno v vodo, in jih z mehko krpo obrišite do suhega.
8. Steklene površine čistite s posebnimi sredstvi za čiščenje stekla. Za čiščenje steklenih površin ne uporabljajte abrazivnih čistil ali ostrih kovinskih strgal, saj jih lahko opraskajo, steklo pa se zato zlomi.
9. Štedilnika ne čistite s parnimi čistilniki.
10. Za čiščenje štedilnika ne uporabljajte vnetljivih materialov, kot so kisline, razredčila ali plin.
11. Nobenih delov štedilnika ne perite v pomivalnem stroju.
12. Vse snovi, ki so se polile po štedilniku in morda vsebujejo kis, limonin sok, sol, kokakolo ali podobne kisline in baze, hitro odstranite.

## PRIPOROČILA ZA VARČEVANJE Z ENERGIJO

1. Območja za indukcijsko kuhanje se do neke mere samodejno prilagodijo velikosti dna lonca.
2. Preden vklopite grelnik, postavite lonec na kuhalno območje. Indukcijski grelniki vsebujejo senzor, ki zazna prisotnost lonca.
3. Pokrovi na uporabljenih loncih naj bodo zaprti, da skrajšate čas kuhanja.
4. Ko vsebina začne vreti, znižajte nastavitve segrevanja. Da skrajšate čas kuhanja, količina vode in olja ne sme presežati navedenih.
5. Aparat uporabljajte pri primernih nastavitvah segrevanja za kuhanje.

## PRAVILA ZA ROKOVANJE

1. Z aparatom rokujte in ga transportirajte v originalni embalaži.
2. Na aparat še zlasti pazite med natovarjanjem/raztovarjanjem in rokovanjem z njim.
3. Prepričajte se, da je med rokovanjem in transportom embalaža trdno zaprta.
4. Aparat zaščitite pred zunanji dejavniki (kot so vlaga, voda itd.), zaradi katerih se embalaža lahko poškoduje.
5. Med rokovanjem in transportom pazite, da se aparat ne bo poškodoval zaradi udarcev, trkov, padcev itd., med delovanjem pa pazite, da ga ne boste zlomili ali deformirali.

## ODPRAVLJANJE TEŽAV

Preden pokličete tehnični servis, lahko težave z izdelkom, s katerimi se srečujete, rešite tako, da preverite naslednje točke.

Če aparat ne deluje.

1. Preverite, ali je napajalni kabel kuhalne plošče prikljopen.
2. Na varen način preverite, ali je v omrežju elektrika.
3. Preverite varovalke.
4. Preverite, ali je napajalni kabel poškodovan.

## OKOLJU PRIJAZNO ODSTRANJEVANJE



Embalažo odstranite na okolju prijazen način.

Ta naprava je označena v skladu z evropsko direktivo 2012/19/EU v zvezi z uporabljenimi električnimi in elektronskimi aparati (Direktivo o odpadni električni in elektronski opremi (OEEO)). Smernica določa okvir za vračilo in recikliranje uporabljenih aparatov, kot je ustrezno po celotni EU.

## INFORMACIJE O EMBALAŽI

Materiali za embalažo izdelka so proizvedeni iz materialov za ponovno uporabo v skladu s nacionalnimi okoljskimi predpisi. Materialov za embalažo ne odlagajte skupaj z gospodinjskimi ali drugimi odpadki. Odnosite jih na zbirne točke za odlaganje embalaže, ki so jih določiti lokalni organi.

Poštovani korisniče,

Hvala što ste se odlučili za naše proizvode.

Preporučujemo da pre nego što počnete sa korišćenjem ove indukcione ploče pažljivo pročitate uputstvo i držite ga pri ruci da bi ploča održala svoj kvalitet kao prvog dana kada je kupljena i da vas najefikasnije služi.

### ≡ NAPOMENA

**Ovo uputstvo za upotrebu je pripremljeno za različite modele. Neke od funkcija navedenih u uputstvu možda ne postoje u vašem uređaju. Te funkcije su označene zvezdicom \*.**

Naši uređaju dizajnirani su za upotrebu u domaćinstvu. Nisu za komercijalnu upotrebu.

MOLIMO VAS DA PROČITATE SLEDEĆA UPUTSTVA PRE UGRADNJE ILI KORIŠĆENJA OVOG UREĐAJA!

Ovaj proizvod je proizveden u ekološki prijateljskoj sredini i modernom postrojenju kako ne bi ugrozio prirodu.

**U skladu je sa WEEE propisima.**

## VAŽNA UPOZORENJA

- Instalaciju i popravku uvek treba da obavlja OVLAŠĆENI SERVIS. Proizvođač nije odgovoran za radove koje su obavila neovlašćena lica.
- Pažljivo pročitate uputstvo za upotrebu. Samo tako možete koristiti uređaj na bezbedan i pravilan način.
- Šporet treba koristiti u skladu sa uputstvima za rukovanje.
- Udaljite decu mlađu od 8 godina i kućne ljubimce od šporeta kada je uključen.
- UPOZORENJE: Opasnost od požara; ne odlažite predmete na ploču za kuvanje.**
- UPOZORENJE: Uređaj i dostupni delovi zagrevaju se tokom rada.**
- Uslovi instalacije ovog uređaja navedeni su na etiketi (ili na pločici sa podacima).
- Dostupni delovi zagrevaju se prilikom korišćenja grila. Držati van domašaja dece.
- UPOZORENJE: Ovaj uređaj je namenjen za kuvanje. Ne sme se koristiti za druge namene, kao što je grejanje prostorije.**
- Za čišćenje uređaja nemojte koristiti paročistače.
- NIKADA nemojte pokušavati da vodom ugasite vatru. Samo isključite napajanje uređaja i prekrijte plamen poklopcem ili tkaninom otpornom na vatru.
- Ukoliko deca mlađa od 8 godina nisu pod stalnim nadzorom, držati ih van domašaja uređaja.
- Izbegavajte dodirivanje grejača.
- OPREZ: Proces kuvanja uvek treba nadgledati!**
- Uređaj nije pogodan za korišćenje sa eksternim tajmerom ili posebnim sistemom za daljinsko upravljanje.
- Ovaj uređaj mogu koristiti deca starija od 8 godina, osobe sa psihičkim, čulnim ili mentalnim problemima ili osobe sa nedostatkom iskustva i znanja, ukoliko se obezbedi nadzor ili pruže informacije u vezi sa opasnostima.
- Ovaj uređaj je dizajniran isključivo za kućnu upotrebu.
- Deca ne smeju da se igraju uređajem. Čišćenje ili održavanje uređaja ne smeju da obavljaju deca, osim ako su starija od 8 godina i pod nadzorom odraslih.
- Uređaj i kabl za napajanje držite van domašaja dece mlađe od 8 godina.
- Zavese, til, papir ili druge zapaljive materijale sklonite dalje od uređaja pre njegovog korišćenja. Ne stavljajte zapaljive materijale na uređaj ili unutar njega.
- Držite kanale za ventilaciju otvorene.
- Ne zagrevajte zatvorene konzerve i staklene tegle. Pritisak može da dovede do eksplozije posude.
- Ne koristite proizvod kada ste pod uticajem određenih lekova i/ili alkohola, jer to može uticati na vašu sposobnost rasuđivanja.
- Nakon svake upotrebe proverite da li je uređaj isključen.
- Budite pažljivi kada koristite alkohol za pripremu hrane. Alkohol će ispariti na visokim temperaturama i može izazvati požar ako dođe u dodir sa vrućim površinama.
- Ako je uređaj neispravan ili ima vidljivo oštećenje, nemojte rukovati njime.
- Nemojte stavljati na uređaj predmete koje deca mogu da dohvate.
- Ambalažni materijali opasni su za decu. Njih držite van domašaja dece.

29. Napajanje šporeta može da se iskopča tokom bilo kojih građevinskih radova kod kuće. Nakon završetka radova, ponovno povezivanje šporeta obavlja ovlašćeni serviser.
30. Na površinu uređaja ne postavljajte metalno posude, kao što su nož, viljuška i kašika, jer će se i oni zagrijati.
31. Da biste sprečili pregrevanje, uređaj ne sme biti instaliran iza dekorativne maske.
32. Isključite uređaj pre uklanjanja zaštitnih elemenata. Nakon čišćenja, instalirajte zaštitne elemente u skladu sa uputstvima.
33. Tačka pričvršćivanja kabla mora biti zaštićena.
34. **OPREZ: Ako se staklo šporeta polomi, odmah isključite grejač i iskopčajte utikač uređaja iz izvora napajanja, nemojte da dodirujete površinu uređaja i nemojte da koristite uređaj.**
35. Korisnik ne sme samostalno da popravlja šporet.
36. Korisnik tokom kuvanja može da dodirne vrelu površine, što može izazvati opekotine.
37. Nemojte stavljati teške predmete na ploču šporeta, jer ukoliko dođe do njihovog pada možete se povrediti.
38. Omogućite isključivanje aparata iz napajanja nakon instalacije putem utikača kome se lako može pristupiti ili prekidača u slučaju fiksnog povezivanja.
39. UPOZORENJE: Pošto indukcione površine stvaraju magnetno polje, to može štetno delovati na osobe koje koriste medicinske uređaje poput pejsmejкера ili insulinskih pumpi.
40. UPOZORENJE: Kada se indukcione ploče koriste pri velikoj snazi u zavisnosti od materijala i oblika dna posude, mogu se emitovati određeni zvuci. To je normalno.

## Bezbednost pri naponu

1. Uključite uređaj u uzemljenu utičnicu zaštićenu osiguračem u skladu sa vrednostima navedenim u tabeli tehničkih specifikacija.
2. Neka ovlašćeni električar postavi opremu za uzemljenje. Naša kompanija neće biti odgovorna za oštećenja koja nastaju usled upotrebe proizvoda bez uzemljenja, u skladu sa lokalnim propisima.
3. **UPOZORENJE: Ukoliko je površina napukla, isključite uređaj da biste izbegli opasnost od električnog udara.**
4. Uređaj se ne sme čistiti prskanjem ili sipanjem vode na njega! Postoji rizik od električnog udara.
5. Ne dodirujte utikač mokrim rukama. Ne vucite kabl da biste ga isključili, uvek držite utikač.
6. Isključite utikač jedinice tokom instalacije, održavanja, čišćenja i popravke.
7. Uverite se da je utikač čvrsto umetnut u zidnu utičnicu da biste izbegli varnice.
8. Ukoliko je kabl za napajanje (kabl sa utikačem) oštećen, zameniće ga proizvođač, ovlašćeni serviser ili kvalifikovano osoblje kako bi se sprečile situacije opasne po život.
9. Nemojte koristiti prekinute, oštećene ili produžne kablove, samo originalni kabl.
10. Nemojte koristiti paročištače za čišćenje uređaja, jer može doći do električnog udara.
11. Uverite se da u utičnici gde je priključen uređaj nema tečnosti ili vlage.
12. Za instalaciju je neophodan prekidač koji može u potpunosti isključiti napajanje. Odvajanje od napajanja mora se obezbediti pomoću prekidača ili integrisanog osigurača instaliranog na fiksno napajanje u skladu sa građevinskim propisom.
13. Kabl za napajanje (kabl sa utikačem) ne sme da dođe u dodir sa vrućim delovima uređaja.
14. Isključite uređaj prilikom instalacije, održavanja, čišćenja i popravke.
15. Uređaj je opremljen kablom **tipa „Y”**.
16. Prekidači osigurača postavljaju se tako da krajnji korisnik može doći do njih kada se šporet instalira.
17. Fiksni priključci moraju biti priključeni na napajanje koje omogućava potpuno odvajanje. Za uređaje sa prenaponskom kategorijom ispod III, uređaj za isključivanje mora biti priključen na fiksno napajanje u skladu sa propisima za instalaciju.
18. Nemojte da uklanjate prekidače za paljenje iz uređaja. U suprotnom, time se može onemogućiti pristup električnim kablovima. To može dovesti do strujnog udara.

## Metode za zaštitu površine za kuvanje od keramičkog stakla

Površina od keramičkog stakla je neprobodljiva i otporna na ogrebotine do određenog stepena. Međutim, da biste izbegli bilo kakvu štetu, uradite sledeće:

1. Nikada ne izlivajte hladnu vodu na vruće površine.
2. Ne stojte na ploči od keramičkog stakla.
3. Iznadni pritisak, na primer, slanik koji padne na ploču, može biti koban. Dakle, ne postavljajte takve predmete na mesto iznad ploče za kuvanje.
4. Nakon svake upotrebe, uverite se da su baza posude za kuvanje i površine zona za kuvanje čiste i suve.
5. Ne ljuštite povrće na površinama ploče. Peščana zrnca koja ispadaju iz povrća mogu ogrebat i ploču od keramičkog stakla.
6. Nemojte stavljati zapaljive materijale, kao što su lim, cink ili aluminijum (kao i aluminijumske folije ili prazne posude za kafu) mogu se rastopiti na vrućim površinama za kuvanje i na taj način prouzrokovati oštećenja.
7. Vodite računa da ne dozvolite da slatka hrana ili voćni sokovi dođu u kontakt sa vrućim zonama za kuvanje. To može uzrokovati mrlje na površini od keramičkog stakla.

## Namena

1. Ovaj proizvod dizajniran je za kućnu upotrebu. Komercijalna upotreba uređaja nije dozvoljena.
2. Ovaj uređaj može se koristiti samo u svrhe pripreme hrane. Ne sme se koristiti u druge svrhe, kao što je grejanje prostorije.
3. Proizvođač ne preuzima odgovornost za bilo kakvu štetu zbog zloupotrebe ili nepravilne upotrebe.
4. Vek trajanja proizvoda koji ste kupili je 10 godina. Ovo je period za koji rezervne delove potrebne za rad ovog proizvoda, kao što je definisano, obezbeđuje proizvođač.

## Električni priključak

1. Uslovi podešavanja ovog uređaja označeni su na pločici sa nazivom.
2. Vaš uređaj treba da bude priključen u utičnicu sa odgovarajućim osiguračem. Ako je potrebno, preporučuje se da instalaciju obavi ovlašćeni servis.
3. Vaš uređaj se podešava u skladu sa električnim napajanjem 220-240 V AC/380-415V3N AC 50/60 Hz.
4. Ako se električno napajanje razlikuje od ovih vrednosti, obratite se ovlašćenom servisu.
5. Električno povezivanje uređaja treba da se obavi isključivo preko osigurača sa odgovarajućim uzemljenjem. Ako nema praktičnog osigurača na mestu gde treba instalirati vaš uređaj, odmah se obratite ovlašćenom servisu. Proizvođač nije odgovoran za štetu koju može da izazove osigurač koji nije povezan sa uzemljenjem.
6. Utičać uređaja treba da se nalazi u blizini i treba biti lako dostupan zbog osigurača čije uzemljenje se obavlja bez upotrebe produžnog kabla.
7. Nemojte dozvoliti da kabl za napajanje dođe u dodir sa vrućim površinama. Slično tome, udaljite ga od oštih površina i uglova.
8. Ako je električni kabl oštećen, mora da ga zameni proizvođač, njegov serviser ili slično kvalifikovano lice kako bi se izbegla opasna situacija.
9. Pogrešno električno povezivanje može da dovede do oštećenja uređaja. U tom slučaju, vaš uređaj ostaje bez garancije. Električno povezivanje vašeg uređaja treba da obavi ovlašćeni servis.



# Šema električnog priključka

Priključite kablove kao što je navedeno u nastavku.

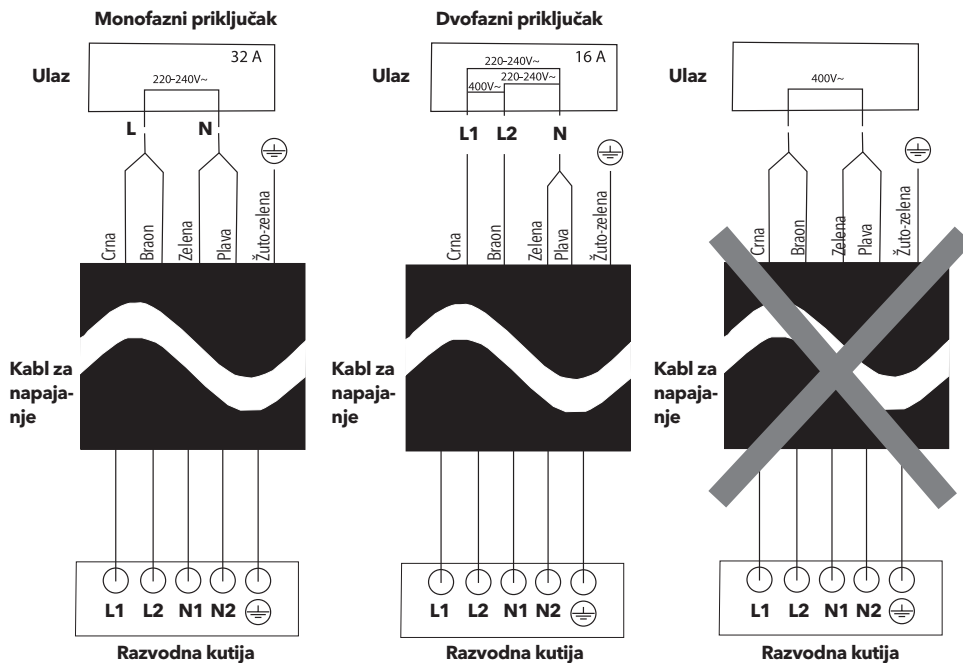

## ⚠ UPOZORENJE!

Električno napajanje 220–240V 50/60 Hz pogodno je za jednofazni priključak, a električno napajanje 380–415V 50/60 Hz pogodno je za dvofazni priključak.

## OPIS UREĐAJA

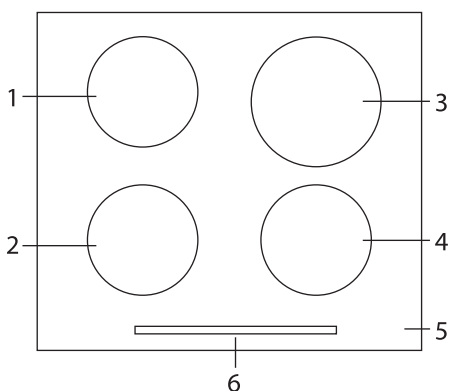

1. Gornje levo polje za kuvanje
2. Donje levo polje za kuvanje
3. Gornje desno polje za kuvanje
4. Donje desno polje za kuvanje
5. Staklena površina
6. Kontrolna tabla

## Tehničke karakteristike

Grejna zona 160 mm	1400 W
Grejna zona (P) 160 mm	1850 W
Grejna zona 200 mm	1850 W
Grejna zona (P) 200 mm	2100 W
Ukupna potrošnja energije	7200 W
Napon	220-240 / 380-415 V
Neto težina	8,2 kg
Bruto težina	9,4 kg

### **UPOZORENJE!**

- Ovu tabelu treba razmotriti u slučaju izmena koje obavlja ovlašćeni servis. Proizvođač se ne može smatrati odgovornim ni za kakve probleme koji proističu iz bilo kakve nepravilne izmene.
- U cilju povećanja kvaliteta proizvoda, može doći do izmena tehničkih specifikacija bez prethodnog obaveštenja.
- Vrednosti date na uređaju ili pratećoj dokumentaciji jesu laboratorijska očitavanja u skladu sa odgovarajućim standardima. Ove vrednosti mogu da se razlikuju u zavisnosti od korišćenja i ambijentalnih uslova.

## INSTALACIJA PLOČE ZA KUVANJE

Proverite da li je električna instalacija odgovarajuća da bi se pokrenuo rad uređaja. Ako električna instalacija nije odgovarajuća, pozovite električara i vodoinstalatera da bi oni postavili instalacije po potrebi. Proizvođač se ne smatra odgovornim za oštećenja nastala radnjama koje obavljaju neovlašćene osobe.

### **UPOZORENJE!**

- Korisnik se obavezuje da pripremi mesto na kome će se proizvod postaviti, kao i da pripremi električnu instalaciju.
- Pravila lokalnih standarda u vezi sa električnim instalacijama moraju da se poštuju tokom instalacije proizvoda.
- Pre instalacije proverite da li je uređaj oštećen. Nemojte da instalirate uređaj ako je oštećen. Oštećeni uređaji dovode do rizika po vašu bezbednost.

## Ispravno mesto za instalaciju

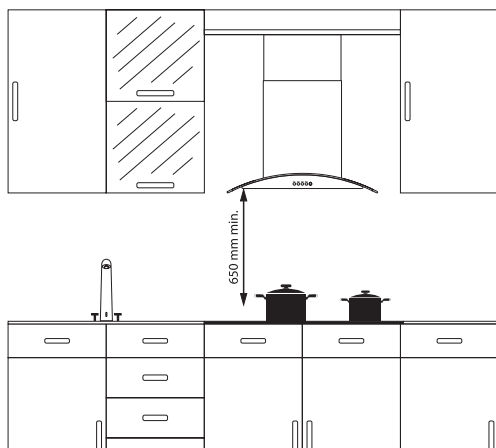

Proizvod je dizajniran u skladu sa kuhinjskim radnim pločama na tržištu. Između proizvoda i kuhinjskih zidova ili nameštaja mora da se ostavi bezbedan razmak.

Ako se aspirator instalira iznad uređaja, poštujujte preporuke proizvođača aspiratora za visinu postavljanja (min. 65 cm). Zazor ploče za kuvanje na radnoj ploči treba iseći u skladu sa dimenzijama za instalaciju ploče za kuvanje. Za instalaciju proizvoda pravila naznačena u lokalnim standardima za struju treba primeniti.

## Primena zaptivača ispod uređaja

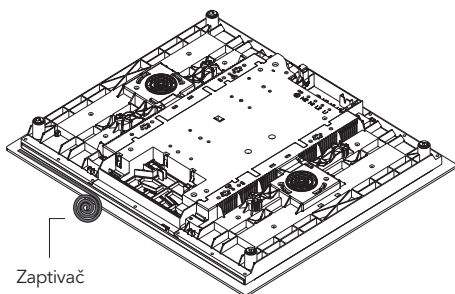

Zaptivač

Na dno uređaja mora se pričvrstiti zaptivač kako bi se sprečilo prodiranje različitih materija u uređaj, kao što su voda i ulje, u slučaju da dođe do preliivanja za vreme kuvanja i zagrevanja. Postavite zaptivač tako što ćete ga nežno pritisnuti.

Ako je ispod ploče za kuvanje ugrađena rena, kuhinjski nameštaj mora biti uređen tako da omogućava ventilaciju.

## Instalacija

Kada je proizvod montiran na fioku, moguće je da dodiruje donju stranu proizvoda, pa taj deo treba razdvojiti drvenom policom.

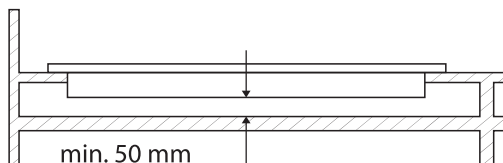

Prilikom montiranja ploče za kuvanje na ormarić, kao što je prikazano na slici iznad, potrebno je montirati policu da bi se razdvojili ormarić i ploča za kuvanje. Ako se ugradi kao ugradna rena, to nije potrebno da uradite.

Ako će se vaša ploča za kuvanje montirati pored desnog ili levog zida, minimalna razdaljina između zida i ploče za kuvanje treba da bude 50 mm.

Na zadnjem delu nameštaja, kao što je prikazano u nastavku, ostavite potreban razmak za ventilaciju od 180 cm<sup>2</sup> (450 x 40 mm).

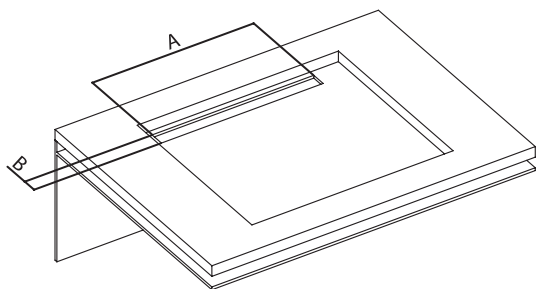

A	Min. 450 mm
B	40 mm

## Dijagram instalacije

1. Da biste sprečili ulazak stranih materija i tečnosti između ploče za kuvanje i radne ploče, nanesite pastu priloženu u pakovanju na strane donjeg štitnika radne ploče.
2. Na uglove stavite pastu dok ne popunite zazor.
3. Okrenite ploču za kuvanje ponovo i poravnajte je i postavite je na radnu ploču.
4. Pričvrstite svoju ploču za kuvanje na radnu ploču koristeći stegu i priložene zavrtnje.

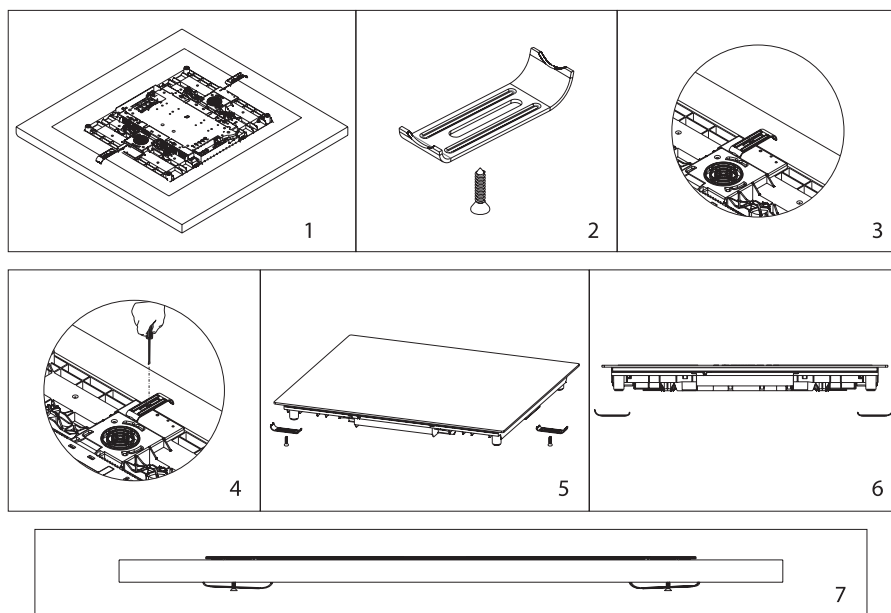

## Dimenzije za otvor na radnoj ploči

Imajte na umu sledeće vrednosti prilikom instaliranja ploče za kuvanje ili sečenja pulta.

Otvor na koji se postavlja ploča sa grejnim zonama mora da bude isečen u skladu sa dimenzijama instalacije ploče sa grejnim zonama.

<b>A</b>	520 mm
<b>B</b>	590 mm
<b>C</b>	58 mm
<b>D</b>	560 mm
<b>E</b>	Min. 175 mm
<b>F</b>	Min. 50 mm
<b>G</b>	
<b>H</b>	
<b>I</b>	490 mm

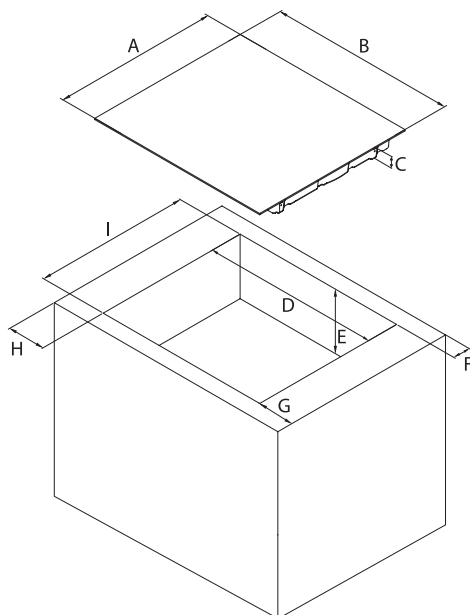

## KORIŠĆENJE UREĐAJA

1. Da biste uključili i isključili uređaj, pritisnite i držite taster za uključivanje/ isključivanje dok ne čujete zvučni signal. Kada je uređaj uključen, prikazaće se indikatori grejne zone.
2. Tasteri reaguju na dodir, tako da nije potrebno da primenjujete nikakav pritisak na tastere.
3. Stavite odgovarajuću šerpu, tiganj itd. na grejnu zonu koju želite da koristite.
4. Proverite da li su dno šerpe, tiganja itd., koje postavljate, i grejna zona čisti i suvi.
5. Kada dodirnete taster za biranje grejne zone, indikator pored tastera koji dodirujete treperi.
6. Temperaturu možete da podesite dodirnom kliznog tastera za željenu grejnu zonu. (Važi za proizvode sa kliznim tasterom, pogledajte sliku 1.)

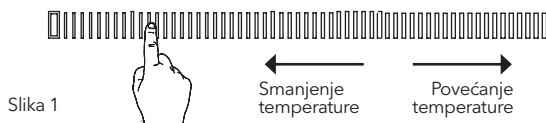

Slika 1

7. Koristite jagodicu prsta, a ne vrh, kada koristite uređaj. Čućete zvučni signal pri svakom dodiru.

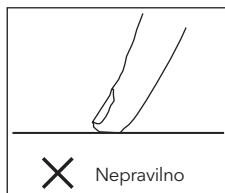
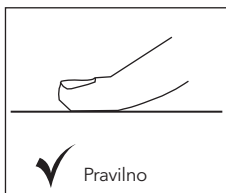

8. Pobrinite se da tasteri osetljivi na dodir uvek budu čisti i suvi. Čak i tanak sloj vode može otežati rad tastera osetljivih na dodir.

## UVOD UPUTSTVA ZA UPOTREBU ELEKTRONSKE KARTICE ZA ŠPoret

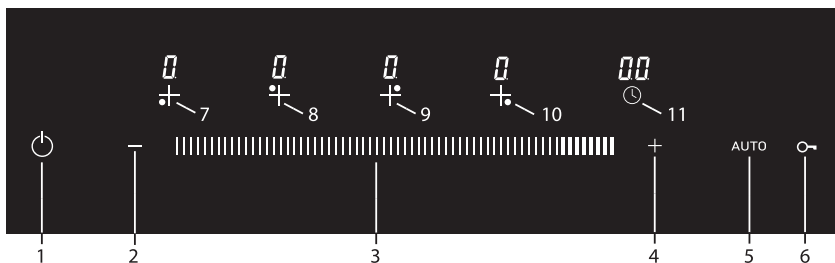





1. Funkcija uključivanja/isključivanja
2. Taster funkcije zaustavljanja / nastavka
3. Nivoi temperature polja za kuvanje
4. Taster funkcije pojačavanja
5. Automatska funkcija brzog kuvanja

6. Funkcija blokade za zaštitu dece
7. Taster donjeg levog polja za kuvanje
8. Taster gornjeg levog polja za kuvanje
9. Taster donjeg desnog polja za kuvanje
10. Taster gornjeg desnog polja za kuvanje
11. Taster funkcije tajmera

### NAPOMENA



Uređaj je spreman za rukovanje 1 sekundu nakon što se uključi u struju. Sve LED lampice i ekrani zasvetleće u roku od 1 sekunde.

## Uključivanje uređaja

Uređaj se uključuje pritiskom na taster . Na svim ekranima prikazuje se simbol . Ako je temperatura grejne zone iznad 45°C,  i  simboli se sukcesivno prikazuju na ekranu odgovarajuće ploče za kuvanje.

( = 0.5 sekundi,  = 0.5 sekundi)

## Isključivanje uređaja

Uređaj se isključuje pritiskom na taster za uključivanje/isključivanje . Uređaj možete isključiti pritiskom tastera  čak i kada je blokada za zaštitu dece aktivirana.

### UPOZORENJE!

Uređaj ostaje aktivan 1 minut. Ako se u tom vremenskom intervalu ne izabere jačina ili vreme, uređaj će automatski preći u “**režim isključivanja**” uz zvučni signal.

## NAPOMENA

Ako na bilo kom ekranu grejne zone treperi simbol **H**, ploča za kuvanje automatski se isključuje nakon 60 sekundi kada **H** simbol nestane.

## Indikator preostale toplote **H**

Ako **H** simbol treperi na ekranu ploče za kuvanje to znači da je ploča za kuvanje još uvek vruća. Može se iskoristiti za zagrevanje male količine hrane.

## UPOZORENJE!

- U slučaju nestanka struje ekran preostale toplote ne svetli i tada ne može upozoriti korisnika na toplotu.
- Indikator preostale toplote svakog polja za kuvanje ostaje aktivan dok se temperatura izmerena na staklu ne spusti ispod + 45 °C.

## Uključivanje polja za kuvanje

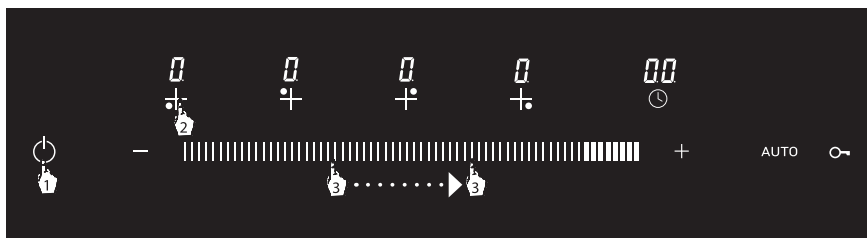

1. loča za kuvanje uključuje se pritiskom na taster za uključivanje/isključivanje **⏻**.
2. Odaberite odgovarajuću grejnu zonu za kuvanje jednim pritiskom na simbol **+**. Simbol **0** treperi 5 sekundi na ekranu odabrane grejne zone. **0** Simbol se prikazuje na svim ostalim ekranima.
3. Pomeranjem prsta ulevo i udesno preko klizne kontrole ekrana osetljivog na dodir možete podesiti nivo jačine odgovarajuće grejne zone od 1 do 9.

## Isključivanje polja za kuvanje

Izabrana grejna zona može se isključiti na 3 načina:

1. Pritiskom na taster za isključivanje/uključivanje **⏻**.
2. Nakon odabira odgovarajuće grejne zone, temperatura se postavlja na temperaturu **0.0**. Vredost temperature treperi 5 sekundi. **H** simbol treperi ako je odgovarajuća grejna zona još uvek vruća na kraju ovog perioda. Simbol **■** se prikazuje ako odgovarajuća grejna zona nije vruća.
3. Izabrana grejna zona može se isključiti podešavanjem tajmera. Kada vreme podešeno na tajmeru istekne, grejna zona za koju je podešen tajmer automatski se isključuje uz zvučni signal.

## Funkcija blokade za zaštitu dece

1. Funkcija blokade za zaštitu dece može se aktivirati jednim pritiskom na taster **🔒** kako bi se sprečila nenamerna upotreba.
2. **Lo** simbol se prikazuje na ekranu tajmera.
3. Kada je blokada za zaštitu dece aktivna, svi tasteri, osim tastera za uključivanje/isključivanje su deaktivirani.
4. Da biste deaktivirali funkciju blokade za zaštitu dece, samo pritisnite i držite taster **🔒** 3 sekunde. **Lo** simbol na indikatoru tajmera se isključuje kada je vreme isteklo.

Ako je funkcija blokade za zaštitu dece aktivna pre isključivanja šporeta, biće aktivna kada se šporet ponovo uključi. **🔒** Kada pritisnete taster xxx, **Lo** simbol se ponovo prikazuje na ekranu tajmera. Za aktiviranje ploče za kuvanje deaktivira se funkcija blokade za zaštitu dece.

**UPOZORENJE!**

- Funkcija blokade za zaštitu dece se deaktivira u slučaju nestanka struje.
- Kada je aktivna funkcija blokade za zaštitu dece, **Lo** simbol i preostalo vreme se alternativno prikazuju na ekranu tajmera ako je i tajmer aktivan (**Lo** = 2 sekundi, preostalo vreme = 2 sekunde).

## Funkcija tajmera

Postoje dva tipa funkcije tajmera.

### 1. NEZAVISNA FUNKCIJA TAJMERA

Može se podesiti kada nije aktivan nijedan režim podešavanja grejnih zona. Takođe se može koristiti kao alarm. Nezavisni tajmer nastavlja da radi kada počne da se koristi bilo koje polje za kuvanje (jačina > 0). Tajmer se može podesiti sve dok je odabir tajmera aktivan (minut na ekranu treperi 5 sekundi).

#### Da biste podesili nezavisni tajmer:

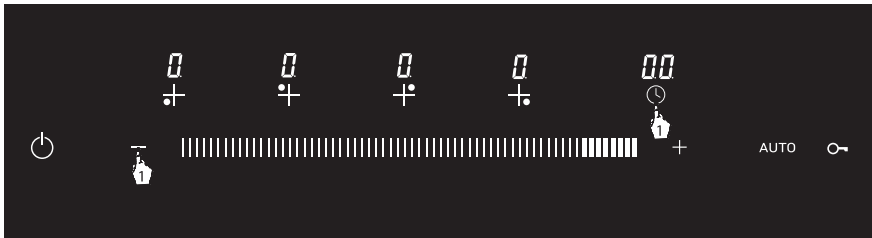

1. Tajmer se može podesiti od 1 do 99 minuta korišćenjem tastera **-** ili **+** kada je šporet uključen ili se tajmer može podesiti od 1 do 99 minuta jednim pritiskom na simbol  i pomoću tastera **-** ili **+** kada je šporet uključen.
2. Odbrojavanje započinje direktno sa konačnim podešavanjem nakon što je podešen tajmer. Nakon 5 sekund period režima vremenskog podešavanja vremena automatski se završava i ekran tajmera prikazuje postavljenu vremensku vrednost.



#### Da biste promenili vreme nezavisnog tajmera

Posle jednog pritiska na simbol  može se resetovati na željeno vreme pomoću tastera **-** ili **+**, ili se vreme može promeniti direktno tasterima **-** ili **+** bez biranja tajmera.

Zvučni signal se oglašava kada podešeno vreme istekne i ekran tajmera trepti **00**. Samo pritisnite bilo koji taster na ekranu osetljivom na dodir da biste zaustavili zvučni signal.

**UPOZORENJE!**





- Zvučni signal automatski se isključuje nakon 2 minuta kada ne pritisnete nijedan taster.
- Isključivanje ploče za kuvanje (pritiskom tastera za uključivanje/ isključivanje) zaustavlja nezavisni tajmer. Tajmer se ne nastavlja nakon ponovnog uključivanja ploče za kuvanje.

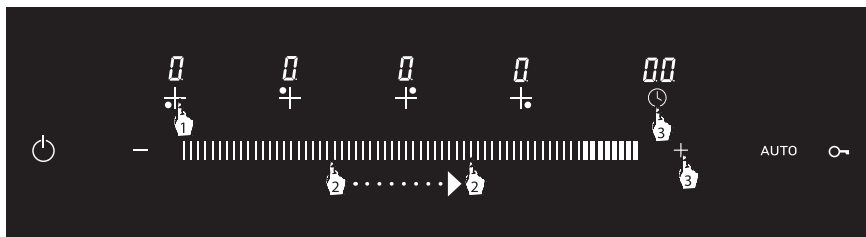

## 2. FUNKCIJA TAJMERA POLJA ZA KUVANJE

### Da biste podesili tajmer polja za kuvanje





1. Izaberite odgovarajuću zonu za podešavanje dok je ploča za kuvanje uključena.
2. Podesite izabranu grejnu zonu na željeni nivo temperature između 1 i 9 koristeći klizne kontrole.
3. Nakon jednog pritiska simbola  dok je period podešavanja nivoa temperature aktivan (5 sekundi), željeno vreme se postavlja pomoću tastera  ili , ili se željeno vreme postavlja direktno tasterima  .



Tačka pored nivoa temperature na grejnoj zoni, za koju se prikazuje preostalo vreme, treperi.

### UPOZORENJE!



Ako vam je dostupno više od jednog tajmera, ekran tajmera prikazuje najkraće preostalo vreme nakon perioda podešavanja od 5 sekundi. Na tajmeru treperi tačka pored grejne zone, za koju se prikazuje preostalo vreme.

Zvučni signal se oglašava i programirana zona za kuvanje završava funkciju kuvanja nakon isteka podešenog vremena.  simbol se prikazuje na ekranu osetljivom na dodir i simbol  simbol treperi na ekranu ako je zona za kuvanje vruća.

## Identifikacija šerpe/fokusiranje (nema upozorenja na šerpu)

Kod indukcionog kuvanja energija se formira samo u području pokrivenom dnom šerpe na odgovarajućoj grejnoj zoni. Osnova šerpe detektuje se indukcionim sistemom.

Kuvanje prestaje ako nema šerpe (ili ako nema šerpe ili ukoliko šerpa nije kompatibilna sa indukcionom pločom) kada se kuvanje započne, ili ako se šerpa pomeri sa grejne zone u toku kuvanja. Upozorenje na nepostojanje šerpe  prikazuje se na panelu ekrana osetljivog na dodir za odgovarajuću grejnu zonu nakon 5 sekundi.

Upozorenje na nepostojanje šerpe traje 55 sekundi. Ako na grejnoj zoni ne bude šerpe nakon što to vreme istekne, polje za kuvanje automatski se isključuje, a na panelu se prikazuje simbol  ili simbol  ako je polje za kuvanje vruće.

### UPOZORENJE!

 simbol treperi 55 sekundi upozoravajući da nema upozorenja na šerpu. Podešavanje tajmera za kuvanje takođe ističe kada ovo vreme istekne.

## Funkcija bržeg kuvanja (pojačavanje)

Možete koristiti funkciju bržeg kuvanja (pojačavanja) za brže kuvanje.

Da biste aktivirali funkciju pojačavanja

1. Odredite odgovarajuću grejnu zonu i postavite željeni nivo snage od 1 do 9.
2. Aktivirajte funkciju bržeg kuvanja jednim pritiskom na taster za pojačavanje i simbol  treperi 5 sekundi na ekranu za odgovarajuću grejnu zonu.

Maksimalno trajanje funkcije pojačavanja **BOOST** je 5 minuta. Kada to vreme istekne, izabrana grejna zona nastavlja sa radom na nivou koji je prvobitno postavljen.

Funkciju **BOOST** možete podesiti pomoću klizne kontrole ekrana osjetljivog na dodir odgovarajuće grejne zone.

 **UPOZORENJE!**

Funkcija pojačanja ne može se podesiti istovremeno za vertikalne grejne zone.

## Automatska funkcija brzog kuvanja (auto)

Automatska funkcija brzog kuvanja olakšava kuvanje. Vreme za automatsko brzo kuvanje **AUTO** varira u zavisnosti od odabranog nivoa snage. Vremena su data u donjoj tabeli.

Nivo snage	Vreme automatskog kuvanja
1	10
2	30
3	50
4	65
5	20
6	30
7	40
8	50
9	10

### Da biste koristili funkciju automatskog kuvanja

Odredite odgovarajuću grejnu zonu za kuvanje dok je šporet uključen i podesite željeni nivo snage pomoću klizne kontrole ekrana osjetljivog na dodir. Pritisnite jednom **AUTO** dok je režim podešavanja aktivan i automatski se aktivira funkcija brzog kuvanje tokom perioda izabranog nivoa snage. Simbol „**A**“ treperi 5 sekundi na ekranu odgovarajuće grejne zone. Možete zaustaviti funkciju automatskog kuvanja pomoću klizne kontrole ekrana osjetljivog na dodir nakon što odaberete odgovarajuću grejnu zonu za kuvanje.

## Kodovi grešaka i preporučena rešenja

Tabela u nastavku pruža kodove grešaka, moguće uzroke i preporučena rešenja za te kodove.

Kod greške	Mogući uzrok	Šta učiniti
<b>F3 / F4</b>	Greška senzora temperature namotaja indukcijskog šporeta	Stupite u kontakt sa proizvođačem.
<b>F9 / FA</b>	Greška IGBT senzora temperature	Stupite u kontakt sa proizvođačem.
<b>E1 / E2</b>	Nepodesan napon napajanja	Molimo proverite da li je napon napajanja normalan.
<b>E3</b>	Upozorenje o visokoj temperaturi senzora temperature namotaja indukcionog šporeta	Stupite u kontakt sa proizvođačem.
<b>E5</b>	Upozorenje o visokoj temperaturi IGBT senzora temperature	Ponovo započnite kuvanje nakon što se šerpa ohladi

## Izbor odgovarajuće posude za kuvanje

1. Stavite odgovarajuću količinu hrane u posude i tiganje. Na taj način možete sprečiti prelivanje obroka i izbeći nepotrebno čišćenje.
2. Nemojte koristiti posude koji su nestabilne i koje se lako mogu prevrnuti na ploči za kuvanje.
3. Ne stavljajte prazne posude i tiganje na uključene ploče za kuvanje.
4. Nemojte stavljati posude na koje može uticati toplota.
5. Nemojte koristiti ploče za kuvanje bez posuda i tiganja.
6. Ne stavljajte poklopce posuda i tiganja na ploče za kuvanje.
7. Prilikom zagrevanja ulja ne poklapajte posudu poklopcem.
8. Ne stavljajte ulje u zapremini većoj od jedne trećine posude. Ne ostavljajte ulje bez nadzora dok se zagreva. Izuzetno vruća ulja mogu izazvati požar.
9. Koristite samo posude i tiganje koji su mašinski obrađeni. Oštre ivice mogu da prouzrokuju ogrebotine na površini ploče.
10. Ne smeju se koristiti posude od stakla, keramike i zemljane posude, posude od bakra ili aluminijuma.
11. Stavite pogodne posude tako što ćete ih nacentrirati na ploče.



NEPRAVILNO



NEPRAVILNO



NEPRAVILNO



PRAVILNO

12. Ne koristite posude sa konkavnim ili konveksnim dnom.



NEPRAVILNO



NEPRAVILNO

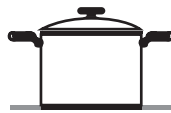

PRAVILNO

13. Kada želite da stavite posudu na drugu ploču, podignite posudu i stavite je ponovo, umesto da je gurnete.



NEPRAVILNO

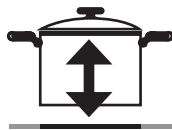

PRAVILNO

14. Možete koristiti čelik, teflon ili specijalno aluminijumsko posude na bazi magneta sa oznakom ili upozorenjem koje ukazuje da je kompatibilan za indukciju na Vašem indukcionom šporetu.
15. Možete proveriti da li je posuda pogodna za indukcionu šporet. Pomerite magnet prema dnu posude. Ako se povuče, posuda je pogodna za indukcionu šporet.
16. Važno je da koristite metalnu posudu za kuvanje posebno dizajniranu i / ili odobrenu za indukcionu šporetu.

### UPOZORENJE!

Nemojte dozvoliti da melaminske ili plastične posude dođu u kontakt sa zonama zagrevanja.

## Aplikacije za kuvanje

Uredaj koristite na odgovarajućoj temperaturi za kuvanje.

Podešavanje zagrevanja	Upotreba
0	Isključeno
1-3	Održava toplotu
4-5	Sporo zagrevanje / kuvanje
6-7	Podgrevanje, brzo kuvanje
8	Ključanje
9	Maksimalni nivo
P	Maksimalna snaga



### OPREZI!

Informacije na gornjoj tabeli služe samo kao smernice.

## Ploče za kuvanje

Velika ploča za kuvanje	Mala ploča za kuvanje
<p>20 cm 11 cm.....22 cm</p>	<p>16 cm 9 cm.....18 cm</p>
<ul style="list-style-type: none"> <li>Automatski se uklapa uz posudu.</li> <li>Distribuirano napajanje na najprikladniji način.</li> <li>Obezbeđuje odličnu raspodelu toplote.</li> <li>Možete kuvati male ili velike porcije palačinki, ribe itd.</li> </ul>	<ul style="list-style-type: none"> <li>Sporo kuvanje (umaci, kremovi, itd.)</li> <li>Priprema malih porcija ili porcija za jednu osobu.</li> </ul>



### OPREZI!

Informacije o kuvanju koje se nalaze na tabeli služe samo u informativne svrhe.

## ČIŠĆENJE I ODRŽAVANJE UREĐAJA

1. Uvek isključite uređaj pre početka bilo kakvog održavanja ili čišćenja. Sačekajte da se šporet ohladi ako je vruć.
2. Nemojte koristiti abrazivne tkanine, sredstva za čišćenje ili oštre predmete za čišćenje staklene površine.
3. Očistite ostatke hrane vlažnom krpom umočenom u sapunicu. Prašinu na površini treba čistiti vlažnom krpom.
4. Promene boje koje se mogu pojaviti na staklokeramičkoj površini ne utiču na funkcionalnu strukturu i postojanost stakla. Promena boje nije uzrokovana promenom materijala, već zbog činjenice da se ostaci hrane na površini ne čiste, da su posude koje koristite oštetile staklo i da se koriste neprikladni materijali za čišćenje.
5. Da bi se osiguralo da Vaš šporet ima dug životni vek, treba ga redovito čistiti i održavati.
6. Ne čistite šporet ostrim alatima kao što su tvrda četka, čelična vuna ili nož. Nemojte koristiti abrazivne i kisele materijale ili deterdžente.
7. Nakon čišćenja delova uređaja krpom umočenom u sapunicu, dobro ih isperite i osušite mekom krpom.
8. Očistite staklene površine specijalnim sredstvima za čišćenje stakla. Nemojte koristiti abrazivna sredstva za čišćenje ili oštre metalne strugače za čišćenje staklenih površina jer grebanje staklenih površina može uzrokovati pucanje stakla.
9. Ne čistite šporet pomoću paročistača.
10. Za čišćenje šporeta nemojte koristiti zapaljive materijale kao što su kiseline, razređivači ili gas.
11. Ne perite bilo koji deo šporeta u mašini za sudove.
12. Brzo očistite svaki materijal koji sadrži sirće, limun, so, koks i slične kiseline i baze koje se slučajno mogu prosuti na šporet.

## PREPORUKE ZA UŠTEDU ENERGIJE

1. Indukcione zone za kuvanje se u određenoj meri automatski prilagođavaju veličini osnove.
2. Stavite posudu u zonu za kuvanje pre uključivanja grejača. Indukcioni grejači imaju senzor koji detektuje prisustvo posude.
3. Koristite posude sa poklopcima kako biste skratili vreme kuvanja.
4. Smanjite podešavanje grejanja kada sadržaj u posudi počne da ključa. Nemojte prekoračiti količinu vode i ulja da biste skratili vreme kuvanja.
5. Uređaj koristite sa odgovarajućim podešavanjem zagrevanja za kuvanje.

## PRAVILA ZA RUKOVANJE

1. Rukovati i transportovati u originalnom pakovanju.
2. Obratite maksimalnu pažnju na uređaj prilikom utovara / istovara i rukovanja.
3. Uverite se da je pakovanje dobro zatvoreno tokom rukovanja i transporta.
4. Zaštitite uređaj od spoljašnjih faktora (kao što su vlaga, voda, itd.) koji mogu oštetiti ambalažu.
5. Pazite da ne oštetite uređaj usled udaraca, padova, tumbanja, itd. tokom rukovanja i prevoza i da ga ne razbijete ili deformišete tokom korišćenja.

## REŠAVANJE PROBLEMA

Pre nego što pozovete tehničku službu možete pokušati da sami rešite probleme na koje možete naići tako što ćete proveriti sledeće tačke.

### Ako uređaj ne radi

1. Proverite da li je priključen strujni kabl ploče za kuvanje.
2. Bezbedno proverite da li postoji električna mreža.
3. Proverite osigurače.
4. Proverite da li postoji oštećenje kabla za napajanje.

## EKOLOŠKI PRIHVATLJIVO ODLAGANJE



Odložite ambalažu na ekološki prihvatljiv način.

Ovaj uređaj je označen u skladu sa Evropskom direktivom 2012/19 / EU koja se odnosi na upotrebu električnih i elektronskih uređaja (otpadna električna i elektronska oprema - WEEE). Pravilnik određuje okvir za recikliranje upotrebljenih uređaja koji se primenjuje u celoj EU.

## INFORMACIJE O AMBALAŽI

Ambalaža proizvoda je napravljena od sekundarnih sirovina u skladu sa našim nacionalnim propisima za zaštitu životne sredine. Ne bacajte ambalažu zajedno sa kućnim ili drugim otpadom. Onesite je do sabirnih centara za ambalažu koje su odredile lokalne vlasti.



TESLA

[tesla.info](https://tesla.info)