

TESLA

INDUKCIÓS FŐZŐLAP

HIG400SB

Kezelési útmutató



A képek csak illusztrációk, a készülék ettől eltérő lehet.

Kedves Vásárlónk!

Köszönjük, hogy termékünket választotta.

A termék használata előtt alaposan olvassa át a használati útmutatót és őrizze meg a későbbiek során is, hogy készüléke hosszútávon is megfelelően és ugyanolyan hatékonysággal működjön, mint az első használat során.

MEGJEGYZÉS

Ez a használati utasítás többfajta típusú készülékhez készült. Előfordulhat, hogy a kézikönyvben meghatározott néhány funkció nem elérhető az Ön készülékén. Ezeket a funkciókat a kézikönyvben csillag (*) jelöli.

Készülékeinket háztartási használatra tervezték, nem ipari célt szolgálnak.

A KÉSZÜLÉK HASZNÁLATA ELŐTT KÉRJÜK, ALAPOSAN OLVASSA EL A HASZNÁLATI ÚTMUTATÓT.

Ezt a terméket környezetbarát és korszerű technológiával felszerelt üzemben gyártották, hozzájárulva ezzel a környezetvédelemhez.

Megfelel a WEEE előírásoknak.

FONTOS FIGYELMEZTETÉSEK

1. A készülék beüzemelését és javítását csak az erre jogosult szerviz végezheti. Jogosultsággal nem rendelkező személy által okozott károkért a gyártó nem vonható felelősségre.
2. A készülék megfelelő és biztonságos használata érdekében kérjük, hogy figyelmesen olvassa el a használati útmutatót.
3. A készüléket az útmutatóban leírtaknak megfelelően használja.
4. Tartsa távol a készüléktől a 8 éves kor alatti gyermekeket és a háziállatokat.
5. **FIGYELMEZTETÉS: Tűzveszély; a készülék felületén ne tároljon semmit.**
6. **FIGYELMEZTETÉS: A készülék és egyes hozzáférhető alkatrészei a használat során felforrósodnak.**
7. A beüzemelési paramétereket megtalálhatja a készülék adattábláján.
8. A hozzáférhető elemek a grill funkció használata során felforrósodhatnak. A gyermekeket tartsa távol a készüléktől.
9. **FIGYELMEZTETÉS: A készülék főzésre szolgál, egyéb célokra nem használható pl. fűtésre.**
10. Ne használjon gőztisztítót a főzőlap tisztításához.
11. SOHA ne próbálja eloltani a tüzet vízzel. Kapcsolja le a készülék áramkörét, majd fedje le a lángot fedéllel vagy tűztakaróval.
12. A 8 éves kor alatti gyermekek csak folyamatos felügyelet mellett tartózkodhatnak a készülék közelében.
13. Ne érintse meg a készülék fűtőelemeit.
14. **VIGYÁZAT: A főzési folyamatot minden esetben felügyelni kell!**
15. A készüléket nem szabad külső időzítővel, vagy távvezérlő rendszerrel üzemeltetni.
16. A készüléket 8 éves kor feletti gyermekek, valamint csökkent fizikai, érzékszervi vagy szellemi képességekkel rendelkező személyek csak megfelelő felügyelet mellett használhatják.
17. A készüléket kizárólag háztartási használatra tervezték.
18. Ne engedje gyermekét a készülékkel játszani. Gyermekei kizárólag 8 éves kor felett vagy szülői felügyelet mellett használhatják és tisztíthatják a készüléket.
19. A 8 éves kor alatti gyermekeket tartsa távol a készüléktől és a tápkábeltől.
20. A készülék használata előtt a gyúlékony anyagokat pl. függöny, tüll, papír termékek stb. távolítsa el a készülék közeléből. Ne tegyen a készülékbe vagy a készülék felületére könnyen lángra lobbanó anyagokat, termékeket.
21. Ne takarja le a készülék szellőző nyílásait.
22. Ne melegítsen lezárt dobozokat és üvegedényeket, mert a kialakuló nyomás miatt az edények felrobbanhatnak.
23. A készüléket ne használják gyógyszeres kezelés alatt álló vagy alkoholos állapotban lévő személyek, mert az itélőképességet befolyásoló szerek használata mellett a készülék működtetése nem biztonságos.
24. Minden használat után ellenőrizze, hogy a készülék kikapcsolt állapotban legyen.
25. Legyen óvatos, amikor alkoholt használ az ételkészítésben. Az alkohol magas hőmérsékleten elpárolog és forró felületekkel érintkezve tüzet okozhat.

26. Ne használja a készüléket meghibásodás vagy sérülés esetén.
27. Ne érjen nedves kézzel a tápkábelhez. Mindig a dugvillát fogva húzza ki a tápkábelt az áramforrásból.
28. Ne tegyen a gyermekek számára könnyen hozzáférhető tárgyakat a készülékre.
29. A készülék csomagolóanyagai a gyermekek számára veszélyesek, ezért tartsa távol gyermekét ezektől.
30. A főzőlap környezetében végzett felújítási és karbantartási munkálatok idejére a készüléket le kell kötni minden áramforrásról. A le- és visszaszerelést csak szakember végezheti.
31. Ne helyezzen fém eszközöket (kés, villa, kanál, stb.) a készülékre, mert felforrósodhatnak.
32. A túlmelegedés elkerülése érdekében ne fedje le a készüléket semmivel.
33. A karbantartás idejére áramtalanítsa készüléket.
34. Ügyeljen a tápkábel megfelelő rögzítésére.

Biztonsági figyelmeztetések

1. Olyan biztosítókkal ellátott földelt csatlakozóaljzathoz csatlakoztassa a készüléket, amely megfelel a műszaki leírásban foglaltaknak.
2. A megfelelő villamosság hálózatot szakembernek kell kiépítenie. A gyártó semmilyen felelősséget nem vállal a földelés nélküli, nem megfelelő hálózatba csatlakoztatott készülék meghibásodásáért.
3. FIGYELEM: a sérült, megrepedt felület áramütést okozhat!
4. Soha ne mossa le a készüléket vízzel, áramütést okozhat!
5. Soha ne nyúljon nedves, vizes kézzel a tápkábelhez. Azt csak száraz kézzel, a dugvillánál fogva szabad kihúzni a konnektorból.
6. Karbantartás és tisztítás idejére a készüléket áramtalanítani kell.
7. A dugvillát mindig szorosan csatlakoztassa a konnektorba.
8. Amennyiben a tápkábel bármilyen módon megsérült, azt haladéktalanul cserélni kell. Ezt a műveletet csak egy megfelelően képzett szakember végezheti el.
9. Csak gyári tápkábel használható.
10. Ne használjon gőztisztítót a készülék tisztításához,

35. **FIGYELMEZTETÉS: Ha a tűzhely üvege eltörik, azonnal kapcsolja ki a fűtőelemeket, és válassza le a készüléket az áramforrásról, ne érintse meg a készülék felületét, és ne használja azt tovább.**

36. A felhasználó ne mozgassa/telepítse a tűzhelyet egyedül.

37. Ha a főzés közben nem kapcsolja ki a tűzhelyet, a felhasználó forró felületeket érinthet, ami égési sérüléseket okozhat.

38. Ha nehezebb tárgyakat helyeznek a tűzhelyre, ezek a tárgyak felborulhatnak. Ez személyi sérülést okozhat.

39. **FIGYELMEZTETÉS: Mivel az indukciós felületek mágneses mezőt hoznak létre, ez káros hatással lehet azokra, akik orvosi eszközöket, például pacemakert vagy inzulinpumpát használnak.**

40. **FIGYELMEZTETÉS: Ha az indukciós főzőlapokat nagy teljesítménnyel működtetik, vagy ha az edény olyan típusú, bizonyos zajok keletkezhetnek. Ez normális jelenség.**

mert áramütéshez vezethet.

11. Mielőtt csatlakoztatja a készüléket az áramforráshoz ellenőrizze, hogy a fali konnektor nem nedves-e.
12. A helyi építési szabályoknak megfelelő kismegszakítóval kell felszerelni a használni kívánt áramkört.
13. Ügyeljen rá, hogy a tápkábel ne érjen hozzá a felforrósodó alkatrészekhez.
14. Karbantartás és tisztítás idejére mindig áramtalanítani kell a készüléket.
15. A készüléket "Y" típusú kábellel kell szerelni.
16. A kismegszakítónak könnyen elérhető helyen kell lennie.
17. Közvetlen bekötéskor külön biztosítókat kell beszerezni az áramkörbe. A helyi szabályoknak megfelelően kösse be az eszközt az áramkörbe.
18. Ne bontsa meg a készüléket, ez az eszköz meghibásodását, rosszabb esetben akár halálos áramütést is okozhat .

A kerámia üvegfelület védelme

A kerámia üvegfelülete 650°C fokig hőálló és nem érzékeny a hőingadozásra. Bizonyos mértékben törhetetlen és karcálló. A károk elkerülése érdekében ügyeljen a következőkre:

1. Ne öntsön hideg vizet a forró felületekre.
2. Ne álljon rá a kerámia felületre.
3. Ne helyezzen a főzőlap fölé olyan tárgyakat, melyek ráeshetnek a felületre pl. sótartó, mert a hirtelen bekövetkező nyomás hatására a készülékben kár keletkezhet.
4. Használat előtt mindig győződjön meg, hogy az edények alja és a főzőlap felülete tiszta és száraz.
5. Ne hámozzon zöldséget a főzőlap felületén.
A zöldségekből lehulló homokszemek megkarcolhatják a kerámia üveglapot.
6. Ne tegyen gyúlékony anyagokat a főzőfelületre, mint például kartondoboz, műanyag, stb. Az olyan tárgyak, mint a ón, a cink vagy az alumínium (valamint az alumínium fóliák vagy az üres kávéskannák) megolvadhatnak, ezzel kárt okoznak a készülékben.
7. Ügyeljen arra, hogy cukros ételek vagy gyümölcslevek ne érintkezzenek a forró főzési felületekkel, mert ráéghetnek a kerámialapra.

Rendeltetésszerű használat

1. Ezt a készüléket otthoni felhasználásra tervezték. Nem alkalmasak üzemi konyhákban történő használatra.
2. A készülék főzésre szolgál, egyéb célokra nem használható pl. fűtésre.
3. A gyártó nem vállal felelősséget a nem rendeltetésszerű használatból vagy helytelen kezelésből eredő károkért.

A készülék csatlakoztatása az elektromos hálózathoz

1. A készülék beüzemelési paramétereit megtalálja az eszköz adatlapján.
2. A készüléket minden esetben külső megszakítóval ellátott áramkörbe szabad csatlakoztatni.
3. A készüléket 220-240V AC / 380- 415V 3N AC 50/60Hz hálózatokra tervezték.
4. Amennyiben a helyi hálózat eltér ettől, konzultáljon erről megfelelő végzettséggel rendelkező szakemberrel.
5. A készüléket kizárólag megfelelő kismegszakítóval ellátott, védőfölddel szerelt hálózathoz lehet csatlakoztatni. Amennyiben ez nem lehetséges, keressen fel egy megfelelő végzettséggel rendelkező szakembert. A nem megfelelő hálózathoz történő csatlakoztatás miatt bekövetkező károkért sem a gyártó, sem a forgalmazó nem vonható felelősségre.
6. Lehetőség szerint hosszabbító nélkül használja a készüléket.
7. Tartsa távolságot a tápkábel a készülék felforrósodó alkatrészeitől, valamint kerülje az éles felületeket is.
8. Amennyiben a tápkábel bármilyen módon megsérült, azt haladéktalanul cserélni kell. Ezt a műveletet csak egy megfelelően képzett szakember végezheti el.
9. A hibás csatlakoztatás komoly károkat okozhat, melyekért sem a gyártó, sem a forgalmazó nem vonható felelősségre. A beüzemelést kizárólag megfelelő végzettséggel rendelkező szakember végezheti el.

Hálózati csatlakoztatás

Csatlakoztassa a kábeleket az alábbiak szerint.

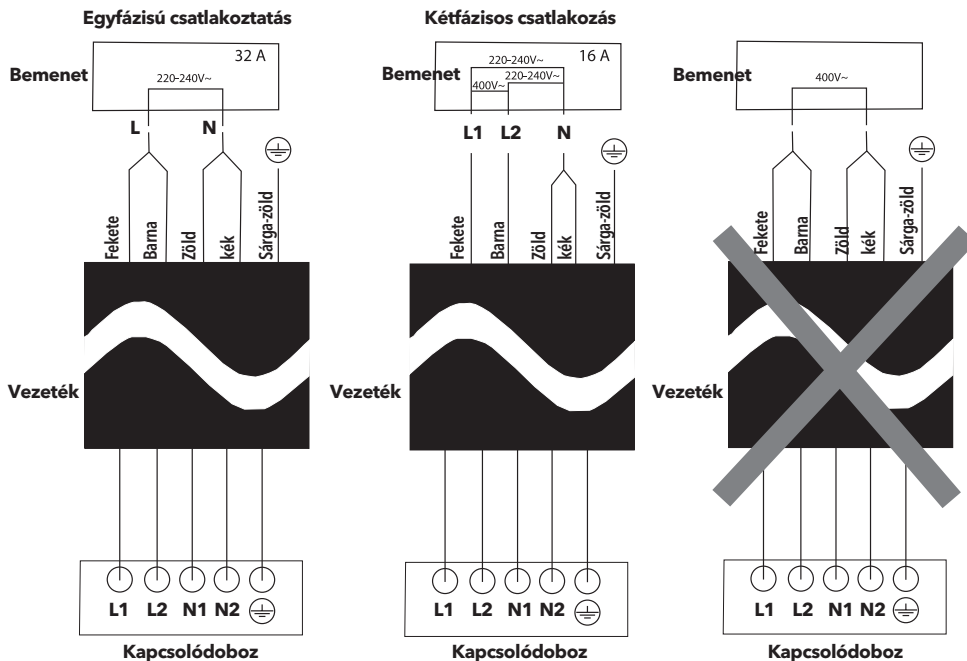

FIGYELEM!

A 220-240V 50/60 Hz-es tápegység egyfázisú csatlakozásra, a 380-415V 50/60 Hz-es tápegység pedig kétfázisú csatlakozásra alkalmas.

A KÉSZÜLÉK BEMUTATÁSA

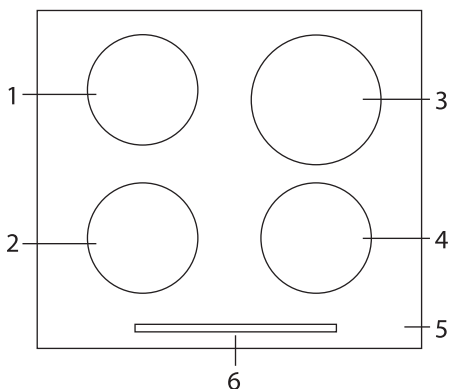

1. Bal felső főzőzóna
2. Bal alsó főzőzóna
3. Jobb felső főzőzóna
4. Jobb alsó főzőzóna
5. Üvegfelület
6. Kezelőpanel

Technikai jellemzők

160 mm-es főzőzóna	1400 W
160 mm főzőzóna (P)	1850 W
200 mm főzőzóna	1850 W
200 mm főzőzóna (P)	2100 W
Teljes energiafogyasztás	7200 W
Feszültség	220-240 / 380-415 V
Nettó súly	8,2 kg
Bruttó súly	9,4 kg



FIGYELEM!

- Mielőtt a hivatalos szerviz bármilyen tevékenységet végezne, kérjük mutassa meg a fenti táblázatot a szakembernek. A gyártó a hibás beállításokért nem vállal felelősséget.
- A termék minőségének javítása érdekében a gyártó a műszaki adatokat előzetes értesítés nélkül megváltoztathatja.
- A készülék dokumentumaiban található, a vonatkozó szabványoknak megfelelő laboratóriumi vizsgálatok eredményei, a készülék használatától és a környezeti körülményektől függően eltérhetnek a megadott adatoktól.

A FŐZŐLAP BEÜZEMELÉSE

Ellenőrizze, hogy a helyi elektromos hálózat alkalmas-e a készülék működtetésére. Amennyiben a hálózat nem alkalmas, kérje szakember segítségét a megfelelő hálózat kiépítéséhez. A gyártó nem tehető felelőssé az illetéktelen személyek által végzett műveletek miatti károkért.



FIGYELEM!

- A vásárló felelőssége a termék elhelyezése, valamint a megfelelő helyi elektromos hálózat biztosítása.
- A termék beüzemelése során be kell tartani az elektromos berendezésekre vonatkozó helyi szabályok előírásait.
- Győződjön meg róla, hogy a készülék nem sérült. Az Ön biztonsága érdekében ne csatlakoztasson sérült készüléket a hálózathoz.

A megfelelő beszerelés

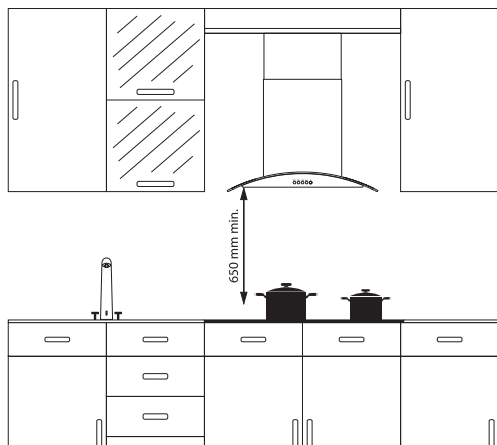

A termék a szabvány konyhabútorok méreteivel összhangban lett megtervezve. Hagyjon megfelelő és biztonságos távolságot a termék, a fal, valamint a bútorok között. Ha a főzőlap fölül bútorlap vagy elszívó kerül, akkor a burkoló vagy az elszívó gyártójának ajánlásait vegye figyelembe az összeszerelés során. (min. 65 cm). A beszerelésnél vegye figyelembe a főzőlap beépítési méreteit. A termék beüzemelése során be kell tartani az elektromos berendezésekre vonatkozó helyi szabályokat.

A szigetelő csík rögzítése

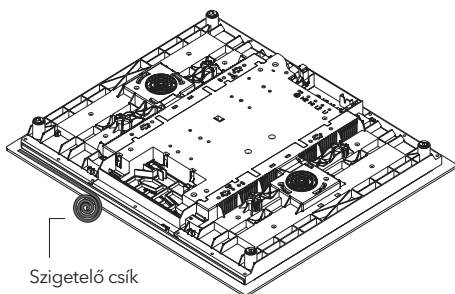

A kerámialap alá szigetelő csíkot szükséges felhelyezni annak érdekében, hogy a folyékony anyagok, például a víz és az olaj ne kerüljenek a készülékbe. Óvatos mozdulatokkal helyezze fel a szigetelő csíkot a kerámia lap alja köré. Ha a készülék alatt beépített sütő van, akkor a megfelelő szellőzést biztosítani kell a berendezések között.

Beszerelés

Ha a főzőlapot olyan helyre építi be, ahol a készülék alsó része hozzáférhető marad, abban az esetben ezt a részt egy munkalappal takarja el.

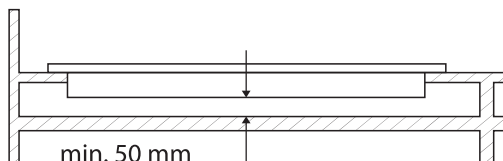

Amennyiben a főzőlap alá szekrény kerül, abban az esetben a fenti ábra szerint végezze el a beszerelést: a főzőlap és a szekrény közé munkalapot kell felszerelni. Ha beépített sütő kerül a főzőlap alá, abban az esetben erre nincsen szükség.

A főzőlap és a falak közötti minimális távolság 50 mm.

A bútorlap hátulján az alábbiak szerint hagyjon 180 cm² (450x40 mm) távolságot a megfelelő szellőzés érdekében.

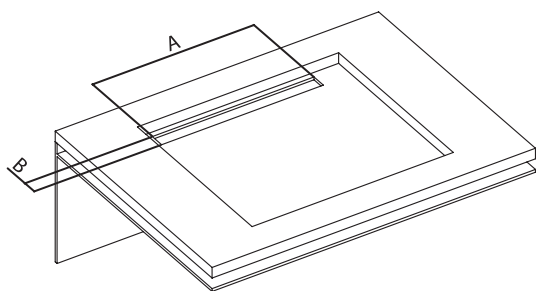

A	Min. 450 mm
B	40 mm

Beszerelési ábra

1. Helyezze a kerámia főzőlapot felületével lefelé egy puha és sík felületre.
2. Elkerülve az idegen anyagok és a folyadékok bejutását a főzőlap és a munkalap közé, a csomagolásban található szigetelőpasztát vigye fel a főzőlap és a munkalap érintkezési felületére, ügyelve a sarokrészekre.
3. Helyezze be a főzőlapot a munkalapba.
4. Rögzítse a főzőlapot a pulthoz a mellékelt rögzítő elemekkel.

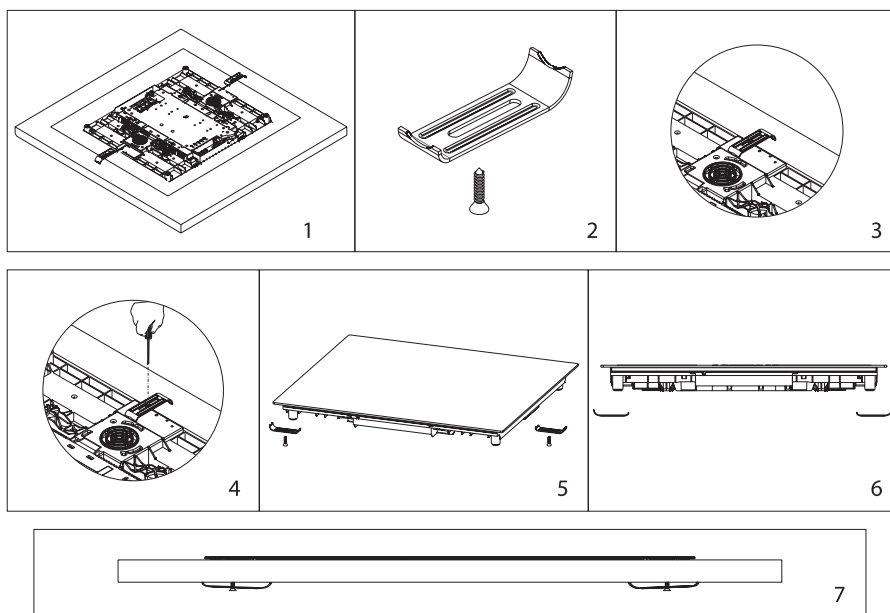

A bútorlap vágási méretei

Note the following values while installing your stove or cutting the counter.
The gap on which the hob is placed must be cut in accordance with the dimensions of hob installation.

A	520 mm
B	590 mm
C	58 mm
D	560 mm
E	Min. 175 mm
F	Min. 50 mm
G	
H	
I	490 mm

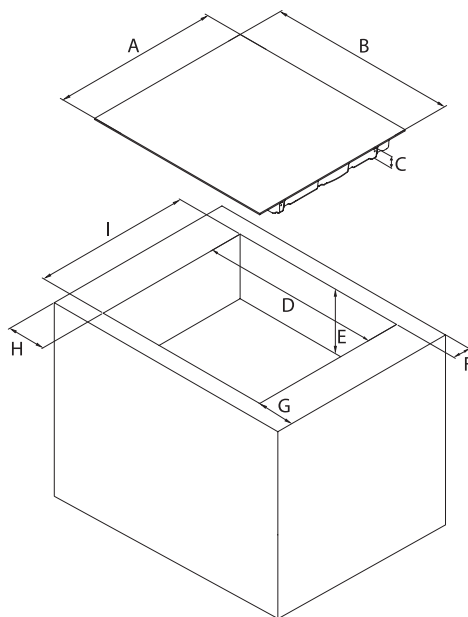

A KÉSZÜLÉK HASZNÁLATA

1. A készülék be- és kikapcsolásához nyomja meg és tartsa lenyomva a be-/kikapcsoló gombot, amíg egy "sípólást" nem hall. Amikor a készülék bekapcsol, felvillannak a főzőzóna jelzőfényei.
2. A vezérlők érintésre reagálnak, nincs szükség erő kifejtésére.
3. Helyezzen egy megfelelő edényt, lábast stb. arra a főzőzónára, amelyet használni szeretne.
4. Győződjön meg róla, hogy az edény, lábas stb. alja, valamint a főzőzóna felülete tiszta és száraz.
5. Amikor megérinti a fűtőzóna kiválasztó vezérlőjét, a gomb melletti jelzőfény villogni kezd.
6. A kívánt fűtőzóna hőmérsékletét az érintőcsúszkával állíthatja be. (az ilyen vezérlésű készülékek esetében, lásd 1. ábra)

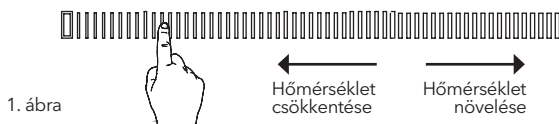

1. ábra

7. Használja az ujjbegyét az ujjhegye helyett. Minden érintésnél csipogással jelez a készülék.

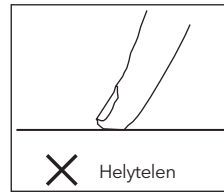
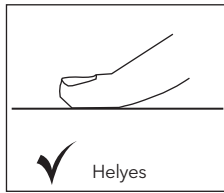

8. Ügyeljen rá, hogy a gombok mindig tiszták és szárazak legyenek, valamint ne fedje el azokat semmi. Akár egy csepp víz is megzavarhatja a működésüket.

VEZÉRLŐPANEL

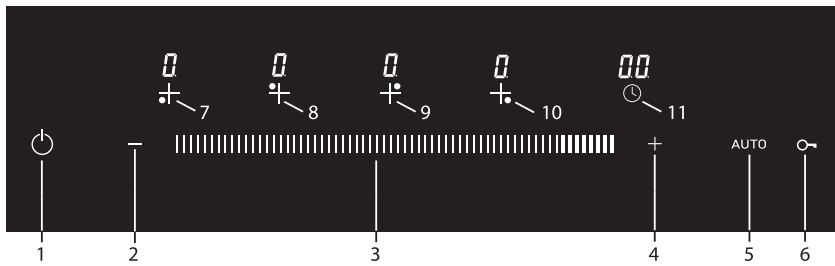





1. Be-/kikapcsoló funkció
2. Időzítő csökkentése
3. Főzőzóna hőmérséklet szintje
4. Időzítő növelése
5. Automatikus gyorsfőzési funkció

6. Gyermekezár funkció
7. Bal alsó főzőzóna
8. Bal felső főzőzóna
9. Jobb felső főzőzóna
10. Jobb alsó főzőzóna
11. Időzítő funkció

MEGJEGYZÉS



A készülék 1 másodpercen belül működésbe lép, miután csatlakoztatta a hálózathoz. Az összes LED és a kijelző 1 másodpercig világít.

A készülék bekapcsolása

A készülék a  gomb megnyomásával kapcsolható be. Az összes jelzőn megjelenik a  szimbólum. Ha a főzőlap feletti üveg hőmérséklete meghaladja a 45 °C-ot, a megfelelő főzőlap kijelzőjén felváltva jelenik meg a  és  szimbólum.

( = 0,5 másodperc,  = 0,5 másodperc)

A készülék kikapcsolása

A készülék a  gomb megnyomásával kapcsolható ki. Még akkor is kikapcsolható a készülék a  gomb megnyomásával, ha a gyermekezár aktív.

FIGYELEM!

Az elektronika 1 percig aktív marad. Ha ezen időintervallum alatt nincs kiválasztott főzési szint vagy időzítő, a készülék sípólással automatikusan "**Kikapcsolt módba**" vált.

MEGJEGYZÉS

Ha a **H** szimbólum villog bármelyik főzőlap kijelzőjén, a főzőlap automatikusan kikapcsol 60 másodperc elteltével, miután a **H** szimbólum eltűnik.

Maradék hő **H**

Ha a **H** szimbólum villog a tűzhely érintőpaneljén, akkor az adott főzőlap még mindig forró. Ezt kis mennyiségű étel melegítésére lehet használni.

FIGYELEM!

- A készülék áramszünet esetén nem jelzi ki a maradék hőt.
- A maradék hő szimbólum addig világít, amíg a főzőzóna hőmérséklete +45 °C fok alá nem süllyed.

A főzőzónák bekapcsolása

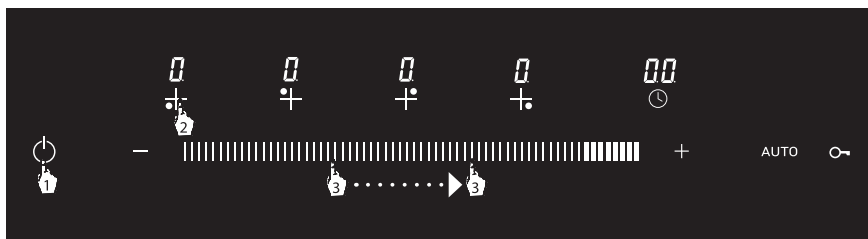

1. A tűzhely a **⏻** gomb megnyomásával kapcsolható be.
2. Az adott főzőlap kiválasztásához nyomja meg egyszer a **+** szimbólumot. A kiválasztott főzőlap kijelzőjén a **0** szimbólum 5 másodpercig villog. A **0** szimbólum az összes többi kijelzőn látható.
3. Az érintőcsúszkán balra vagy jobbra húzva beállíthatja az adott főzőlap teljesítményszintjét 1-től 9-ig.

A főzőlapok kikapcsolása

A kiválasztott zóna 3 módon kapcsolható ki.

1. A főzőlap a **⏻** gomb megnyomásával kikapcsolható.
2. A kiválasztott főzőlapot a **0** hőmérsékleti szintre állítja. A **0** hőmérsékleti érték másodpercekig villog. A **H** szimbólum villog, ha az adott főzőlap még mindig forró a periódus végén. Ha az adott főzőlap nem forró, a **—** szimbólum jelenik meg.
3. Az adott főzőlap időzítő beállításával is kikapcsolható. Amikor az idő letelt, az időzítővel beállított főzőlap sipolással automatikusan kikapcsol.



Gyermekzár funkció

1. A gyermekzár aktiválása a **🔒** gomb egyszeri megnyomásával történik, hogy elkerülhetők legyenek a nem kívánt műveletek.
2. A **🔒** szimbólum megjelenik az időzítő kijelzőn.
3. Amikor a gyermekzár aktiválva van, az ON/OFF vezérlőn kívül az összes gomb deaktiválva van.
4. A gyermekzár funkció deaktiválásához egyszerűen nyomja meg és tartsa lenyomva a **🔒** gombot 3 másodpercig. Az idő leteltével a **🔒** szimbólum az időzítő kijelzőn kikapcsol.

Ha a gyermekzár funkció aktív a kikapcsolásakor, úgy a következő bekapcsoláskor is aktív lesz.

Amikor a **⏻** gomb megnyomásra kerül, a **🔒** szimbólum ismét megjelenik az időzítő kijelzőn. A főzőlap újbóli működtetéséhez a gyermekzárát deaktiválni kell.

FIGYELEM!

- Áramkimaradás esetén a gyermekzár deaktiválódik.
- Amikor a gyermekzár aktív, a  szimbólum és a hátralévő idő felváltva jelenik meg az időzítő kijelzőn, ha az időzítő is aktív ( = 2 másodperc, hátralévő idő = 2 másodperc).

Időzítő funkció

Az időzítő funkcióknak két típusa van.

1. ÖNÁLLÓ IDŐZÍTŐ FUNKCIÓ

Ez a típusú időzítő akkor állítható be, amikor egyetlen főzőlap sem aktív. Az időzítő emlékeztetőként is használható. Az önálló időzítő tovább működik, ha valamelyik főzőzónát elkezdi használni. Az időzítő beállítható, amíg az időzítő kiválasztás aktív (a perc a kijelzőn 5 másodpercig villog).

Az időzítő beállítása

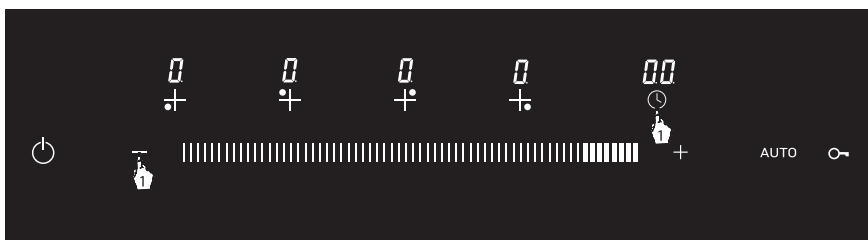

1. Az időzítő 1-től 99 percig állítható be a   gombok használatával, amikor a tűzhely be van kapcsolva, vagy az időzítő 1-től 99 percig beállítható a  szimbólum egyszeri megnyomásával, majd a   gombok használatával, amikor a tűzhely be van kapcsolva.

2. A visszaszámolás közvetlenül a végleges beállítással kezdődik az időzítő beállítása után. 5 másodperc elteltével az időzítő beállítási mód automatikusan véget ér, és az időzítő kijelzőn megjelenik a beállított időérték.

Az időzítés módosítása

A  szimbólum egyszeri megnyomása után az idő   gombokkal állítható be a kívánt időre, vagy az idő közvetlenül módosítható a   gombokkal anélkül, hogy az időzítőt kiválasztaná.

Amikor a beállított idő letelt, hangjelzés hallható és az időzítő kijelző villog. A hangjelzés megszüntetéséhez egyszerűen nyomjon egy gombot az érintőpanelen.

FIGYELEM!

- A hangjelzés 2 perc téltenség után automatikusan kikapcsol.
- A készülék kikapcsolásával (az on/off () gomb megnyomásával) az időzítő automatikusan kikapcsol. A készülék újbóli bekapcsolásával az időzítő nem kapcsol vissza.

2. FŐZŐZONA IDŐZÍTŐ FUNKCIÓ

Az időzítő beállítása

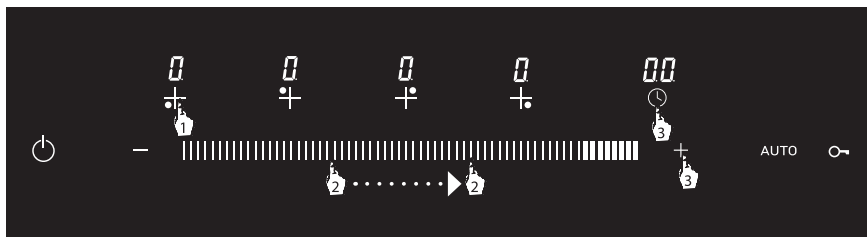

1. Válassza ki a beállítandó főzőlapot, miközben a tűzhely be van kapcsolva.
2. Állítsa be a hőmérsékleti szintet a kívánt szintre 1-től 9-ig az érintőcsúszka segítségével.
3. Nyomja meg egyszer a gombot, miközben beállítás aktív (5 másodperc), a kívánt idő beállítható a vagy gombokkal, vagy közvetlenül beállíthatja a kívánt időt a vagy gombokkal is.



Az a visszajelző, amely a hőmérsékleti szint mellett található a főzőlap kijelzőjén, villog, amikor a hátralévő idő megjelenítése történik.

FIGYELEM!

Ha egynél több időzítő van beállítva, akkor az időzítő kijelzője a legkevesebb hátralévő időt jelzi az 5 másodperces beállítási idő leteltével. A villogó led mutatja, hogy a kijelzőn mely főzőzónára vonatkozó időzítés látja.

A hangjelzés után a programozott főzőzóna befejezi a főzési funkciót, miután az előre beállított idő lejárt.

A szimbólum megjelenik az érintőképernyőn, és a szimbólum villog, ha a főzőzóna még mindig forró.

Edény azonosítás / elhelyezés ("Nincs edény" figyelmeztetés)

A teljesítmény csak az edény alapja által lefedett területen alkalmazható az adott főzőlapnál indukciós főzés esetén. Az edény alapját az indukciós rendszer észleli.

Főzés leáll, ha nincs edény (vagy nincs edény, vagy az edény nem indukció kompatibilis) a főzés megkezdésekor, vagy ha az edényt eltávolítják a főzőlapról a főzés közben. Az érintőpanelen 5 másodperc elteltével jelenik meg a „Nincs edény” figyelmeztetés az adott főzőlapnál.

A „Nincs edény” figyelmeztetés 55 másodpercig tart. Ha ezen idő letelte után még mindig nincs edény a főzőlapon, a főzőzóna automatikusan kikapcsol, és a panelen a szimbólum vagy a szimbólum jelenik meg, ha a főzőzóna még mindig forró.

FIGYELEM!

A szimbólum 55 másodpercig villog az adott főzőlap kijelzőjén, amely a „Nincs edény” figyelmeztetést adja. Az időzítő beállítása is lejár ezen idő elteltével.

Magas teljesítmény funkció (boost)

A magas teljesítmény funkció (boost) használatával gyorsabban főzhet.

A boost funkció használatához:

1. Válassza ki a megfelelő főzőlapot, és állítsa be a kívánt teljesítményszintet 1-től 9-ig.
2. Aktiválja a boost funkciót a boost gomb egyszeri megnyomásával, és a szimbólum 5 másodpercig villog az adott főzőlap kijelzőjén.

A funkció maximális időtartama 5 perc. Amikor az idő letelik, az adott főzőlap az eredetileg beállított teljesítményszinttel folytatja a főzést.

Az adott főzőlap **BOOST** funkcióját az érintőcsúszka használatával fejezheti be.

 **FIGYELEM!**

A Boost funkció nem állítható be egyidejűleg a függőleges főzőlapoknál.

Automatikus gyorsfőzési funkció (auto)

Az automatikus gyorsfőzési funkció megkönnyíti a főzést. Az "AUTO" idő az automatikus gyorsfőzésnél a kiválasztott teljesítményszint szerint változik. Az időtartam az alábbi táblázatban látható.

Teljesítményszint	Automatikus főzési idő
1	10
2	30
3	50
4	65
5	20
6	30
7	40
8	50
9	10

Az automatikus főzés funkció használata

Válassza ki a zónát a főzéshez, miután bekapcsolta a készüléket, majd állítsa be a kívánt teljesítményszintet az érintőcsúszkával. A beállítást követően nyomja meg egyszer az **AUTO** gombot, ami után az automatikus gyorsfőzés aktiválódik a kiválasztott teljesítményszint időtartamára. Az 'A' szimbólum 5 másodpercig villog az adott zóna kijelzőjén. Az automatikus főzési funkciót az érintőcsúszka használatával kapcsolhatja ki, miután kiválasztotta a megfelelő főzőlapot.

Hibakódok és lehetséges megoldások

Az alábbi táblázatban találja a hibakódokat, a lehetséges okokat és a javasolt megoldásokat.

Hibakód	Lehetséges ok	Mi a teendő
F3 / F4	Indukciós tekercs hőmérséklet-érzékelő hiba	Kérjük, forduljon a gyártóhoz
F9 / FA	IGBT hőmérséklet-érzékelő hiba	Kérjük, forduljon a gyártóhoz
E1 / E2	Nem megfelelő tápfeszültség	Ellenőrizze, hogy a tápfeszültség megfelelő-e
E3	Indukciós tekercs hőmérséklet-érzékelője magas hőmérséklet figyelmeztetés	Kérjük, forduljon a gyártóhoz
E5	IGBT hőmérséklet-érzékelő magas hőmérséklet figyelmeztetés	Kérjük, kezdje újra a főzést, miután az edény kihűlt.

A megfelelő edény kiválasztása

1. Megfelelő mennyiségű étellel használja az edényeket, megakadályozva ezzel az ételek túlfolyását és a felesleges tisztítást.
2. Ne használjon instabil edényt, amelynek az alja egyenetlen vagy ívelt.
3. Bekapcsolt állapotban ne helyezzen üres edényt és serpenyőt a főzőlapra.
4. Ne helyezzen olyan edényeket a főzőlapra, melyek hő hatására megolvadhatnak.
5. Ne működtesse a főzőlapokat edények és serpenyők nélkül.
6. Ne helyezze az edények és serpenyők fedelét a főzőlapokra.
7. Olaj hevítését csak fedő nélkül végezze.
8. Az olaj mennyisége ne haladja meg az edény 1/3-ad részét. Melegítés közben ne hagyja az olajat felügyelet nélkül. A forró olaj tüzet okozhat.
9. Csak egyenes, jól kidolgozott aljú edényeket használjon. Az éles élek karcosodást okoznak a felületen.
10. A következő anyagokból készült edények nem alkalmasak a használatra: rozsdamentes acél, alumínium, réz, üveg, fa, porcelán, kerámia.
11. Mindig a főzőzóna közepére helyezze az edényeket.

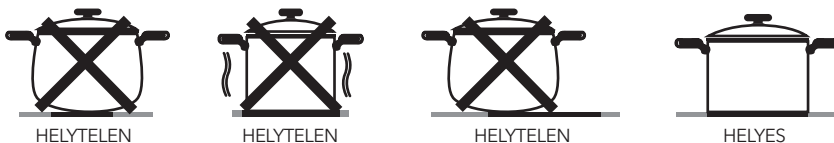

12. Ne használjon ívelt aljú edényeket.



13. Ne húzza végig az edényeket az üvegfelületen, mert a felülete megsérülhet.

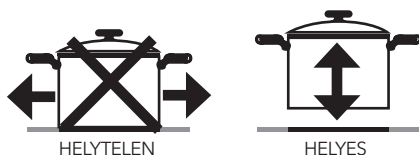

14. Kizárólag indukciós főzéshez alkalmas edényeket használjon. Keresse meg az "INDUKCIÓS" szimbólumot a csomagoláson vagy az edény alján.
15. Egy mágnessel is könnyen ellenőrizheti az edényt. Ha vonzza a mágnes, akkor alkalmas a használatra.
16. Kizárólag indukciós főzőlaphoz tervezett fém edényeket használjon.

FIGYELEM!

Ügyeljen rá, hogy műanyag edények ne érintkezzenek a főzőzónákkal.

Főzési beállítások

Használja a megfelelő főzési beállításokat.

Fokozat	Használat
0	Kikapcsolt állapot
1-3	Melegen tartás
4-5	Lassú melegítés, főzés
6-7	Felmelegítés, gyors főzés
8	Forralás
9	Maximális fokozat
P	Maximális teljesítmény



VIGYÁZAT!

A fenti táblázatban szereplő információk tájékoztató jellegűek.

Főzőzónák

Nagy főzőzóna	Kis főzőzóna
<p>20 cm 11 cm.....22 cm</p>	<p>16 cm 9 cm.....18 cm</p>
<ul style="list-style-type: none"> • Automatikusan illeszkedik az edényhez. • A legmegfelelőbb teljesítményt nyújtja. • Kiváló hőelvezetést biztosít. • Kis- és nagy adag ételek elkészítéséhez pl. palacsinta, hal, stb. 	<ul style="list-style-type: none"> • Lassú főzéshez (szószok, krémek, stb.) • Kis adag ételek elkészítéséhez akár 1 főre.



VIGYÁZAT!

A fenti táblázatban szereplő információk tájékoztató jellegűek.

A KÉSZÜLÉK TISZTÍTÁSA ÉS KARBANTARTÁSA

1. A karbantartás és a tisztítás megkezdése előtt mindig húzza ki a készüléket az elektromos hálózathoz. Ha forró a főzőlap, várja meg, amíg lehűl.
2. A kerámialap tisztításához ne használjon súroló hatású anyagokat, tisztítószereket vagy éles tárgyakat, amelyek megkarcolhatják a felületet.
3. Az odaégett ételek maradványait nedves, szappanos ruhával tisztítsa meg. A felületen megtapadó port nedves ruhával törölje át.
4. A kerámiaüveg felületén előforduló elszíneződések nem befolyásolják az üveg funkcionális működését. Az elszíneződést nem a felület megváltozása okozza, hanem a nem megfelelő tisztítás és karbantartás, a nem megfelelő tisztítószerek használata és idővel az edények használatából eredő amortizáció.
5. A készülék hosszú élettartamának megőrzése érdekében rendszeres tisztításra és karbantartásra van szükség.
6. A főzőlapot ne tisztítsa érdes felületű eszközökkel például kemény kefével, acélgyapottal vagy késsel, valamint ne használjon súroló- és savas hatású anyagokat vagy tisztítószereket.
7. Miután a készülék alkatrészeit szappanos ruhával megtisztította, puha ruhával törölje szárazra.
8. A kerámia üvegfelületet csak erre a célra szánt speciális szerekkel tisztítsa. Ne használjon súrolószert, vagy éles fémkaparókat, melyek felkarcolhatják az üvegfelületet.
9. Ne tisztítsa a készüléket gőztisztítóval.
10. A készülék tisztításához ne használjon gyúlékony anyagokat, például savakat, hígítót vagy gázt.
11. Ne mossa a készülék egyetlen alkatrészét sem mosogatógépből.
12. A kiömlő savakat és lúgokat tartalmazó anyagokat, mint például az ecet, citrom, só, stb. minél hamarabb távolítsa el a főzőlap felületéről.

ENERGIATAKARÉKOSSÁGI TIPPEK

1. A főzőzónák egy bizonyos mértékig automatikusan igazodnak az edény méretéhez.
2. Helyezze az edényt a főzőzónára a készülék bekapcsolása előtt. Az indukciós főzőlap automatikusan érzékeli az edényt.
3. A főzési idő lerövidítéséhez használja a főzőedény fedelét is.
4. Forrást követően kapcsoljon kisebb hőmérsékleti fokozatra. A főzési idő lerövidítése érdekében ne lépje túl a víz és az olaj ajánlott mennyiségét.
5. Használja a megfelelő főzési beállításokat.

KEZELÉS ÉS SZÁLLÍTÁS

1. Csak az eredeti csomagolásban szállítsa a készüléket.
2. Legyen óvatos a készülék szállításakor.
3. Ügyeljen rá, hogy a csomagolás biztonságosan zárva legyen a kezelés és a szállítás során.
4. A csomagolás és a készülék védelme érdekében óvja minden káros hatástól (például nedvesség, víz stb.).
5. Ügyeljen rá, hogy kezelés és szállítás közben ne sérüljön a készülék ütések, ütközések, esések stb. által, valamint működés közben ne törje el, ne rongálja meg és ne deformálja a készüléket.

HIBAELHÁRÍTÁS

Mielőtt felvenné a kapcsolatot a szervizközponttal, ellenőrizze az alábbi pontokat.

Ha a készülék nem működik megfelelően

1. Ellenőrizze, hogy az indukciós főzőlap csatlakoztatva van-e az elektromos hálózathoz.
2. Fokozott biztonsággal ellenőrizze az elektromos hálózatot.
3. Ellenőrizze a biztosítékokat.
4. Győződjön meg a tápkábel épségéről.

WEEE ELŐÍRÁS



A fenti szimbólum azt jelzi, hogy a helyi törvényeknek és előírásoknak megfelelően a készüléket a háztartási hulladéktól elkülönítve kell a hulladékba helyezni. Ha a termék eléri élettartama végét, vigye a helyi hatóságok által kijelölt gyűjtőpontra. A készülék elkülönített módon történő gyűjtése és újrahasznosítása segít megóvni a természeti erőforrásokat, és biztosítja, hogy az újrahasznosítás az emberi egészség és a környezet védelmével összhangban történjen. A termék újrahasznosítása érdekében további információért forduljon az illetékesekhez, a helyi hulladékgyűjtő szolgáltatóhoz vagy ahhoz az üzlethez, ahol a terméket megvásárolta.

CSOMAGOLÁS INFORMÁCIÓ

A készülék újrahasznosított anyagokkal van csomagolva, melyeket nem szabad háztartási hulladékként kezelni.

TESLA

tesla.info