



PORTABLE
AIR CONDITIONER

TTMY-09CHW
TTMY-12CHW



- ENG
- BIH/
MNE
- BG
- GR
- HR
- HU
- MKD
- RO
- SLO
- SRB

ENG

OPERATING INSTRUCTION

Note: All the pictures in this manual are just schematic diagrams, the actual is the standard. Please read this owner's manual carefully and thoroughly before operating the unit! Take care of this manual for future reference.

BIH/
MNE

UPUTSTVO ZA UPOTREBU

Напомена: Све слике у овом приручнику су само шематски дијаграми, физички производ је стандард. Молимо Вас да паљљиво и темељно прочитате ово упутство за употребу прије коришћења уређаја! Сачувајте ово упутство за будућу употребу.

BG

ИНСТРУКЦИЯ ЗА УПОТРЕБА

Забележка: Всички снимки в тази инструкция са само схематични диаграми, действителните са стандартните. Моля, прочетете внимателно тази инструкция за употреба преди да започнете работа с уреда! Запазете тази инструкция за бъдещи справки

GR

ΕΓΧΕΙΡΙΔΙΟ ΧΡΗΣΗΣ

Σημείωση: Οι εικόνες στο παρόν εγχειρίδιο είναι σχεδιαγράμματα, ανατρέξτε στο πραγματικό προϊόν. Διαβάστε προσεκτικά τις προφυλάξεις στο παρόν εγχειρίδιο προτού θέσετε τη μονάδα σε λειτουργία! Φυλάξτε το παρόν εγχειρίδιο για μελλοντική χρήση.

HR

UPUTE ZA UPOTREBU

Напомена: Све слике у овом приручнику су само шематски дијаграми, физички производ је стандард. Молимо Вас да паљљиво и темељито прочитате ово упутство за употребу прије коришћења уређаја! Чувајте овај приручник за будуће коришћење.

HU

FELHASZNÁLÓI KÉZIKÖNYV

Megjegyzés: A kézikönyvben található képek csak szematikus ábrák, az aktuális a szabvány. Kérjük, figyelmesen olvassa el ezt a kézikönyvet mielőtt működtetné az eszközt! Őrizze meg ezt a kézikönyvet a későbbiekre is.

MKD

УПАТСТВО ЗА УПОТРЕБА

Напомена: Сите слики во овој прирачник се само шематски дијаграми, физичкиот производ е стандард. Ве молиме внимателно и теменлно да го причитате ова упатство за употреба пред користење на уредот! Сочувајте го ова упатство за идна употреба.

RO

MANUAL DE UTILIZARE

Nota: Fotografiile din acest manual sunt doar diagrame schematice. Vă rugăm să citiți "Manualul de Utilizare" cu atenție, înainte de a utiliza aerul condiționat, pentru a asigura funcționarea corespunzătoare. Păstrați manualul pentru referințe ulterioare.

SLO

PRIROČNIK ZA UPORABO

Opomba: Vse slike v tem priročniku so le shematske risbe, dejansko stanje je standard. Prosimo, da pred uporabo skrbno in temeljito preberete ta priročnik za uporabo! Priročnik shranite za kasnejšo uporabo.

SRB

UPUTSTVO ZA UPOTREBU

Напомена: Све слике у овом приручнику су само шематски дијаграми, физички производ је стандард. Молимо Вас да паљљиво и темељно прочитате ово упутство за употребу пре коришћења уређаја! Сачувајте ово упутство за будућу употребу.

IMPORTANT SAFEGUARDS

- Disconnect the appliance from its power source during service and when replacing parts and cleaning.
- The appliance shall not be installed in the laundry.
- Please note: Check the nameplate for the type of refrigerant gas used in your appliance.
- Specific information regarding appliances with refrigerant gas.
- The appliance is recommended not to pierce the cooling circuit of the machine. At the end of its useful life, deliver the appliance to a special waste collection centre for disposal.
- GWP(Global Warming Potential): R410A: 2088, R134a: 1430, R290: 3, R32: 675.
- This hermetically sealed system contains fluoridated greenhouse gases.
- ENVIRONMENTAL INFORMATION: This unit contains fluoridated greenhouse gases covered by the Kyoto Protocol.
- Do not use this unit for functions other than those described in this instruction manual.
- Make sure the plug is plugged firmly and completely into the outlet. It can result in the risk of electric shock or fire.
- Do not plug other appliances into the same outlet, it can result in the risk of electric shock.
- Do not disassemble or modify the appliance or the power cord, it can result in the risk of electric shock or fire. All other services should be referred to a qualified technician.
- Do not place the power cord or appliance near a heater, radiator, or other heat source. It can result in the risk of electric shock or fire.
- This unit is equipped with a cord that has a earthed wire connected to an earthed pin or grounding tab. The plug must be plugged into a socket that is properly installed and earthed. Do not under any circumstances cut or remove the earthed pin or grounding tab from this plug.
- The unit should be used or store in such a way that it is protected from moisture e.g. condensation, splashed water, etc. Unplug unit immediately if this occurs.
- Always transport your appliance in a vertical position and place on a stable, level surface during use. If the unit is transported laying on its side it should be stood up and left unplugged for 6 hours.
- Always use the switch on the control panel or remote control to turn the unit off, and do not start or stop operation by plugging in or unplugging the power cord. It can result in the risk of electric shock.
- Do not touch the buttons on the control panel with your wet and damp fingers.
- Do not use hazardous chemicals to clean or come into contact with the unit. To prevent damage to the surface finish, use only a soft cloth to clean the appliance. Do not use wax, thinner, or a strong detergent. Do not use the unit in the presence of inflammable substance or vapour such as alcohol, insecticides, gasoline, etc.
- If the appliance is making unusual sounds or is emitting smoke or an unusual odor, unplug it immediately.
- Do not clean the unit with water. Water can enter the unit and damage the insulation, creating a shock hazard. If water enters the unit, unplug it immediately and contact Customer Service.
- Utilize two or more people to lift and install the unit.
- Always grasp the plug when plugging in or unplugging the appliance. Never unplug by pulling on the cord. It can result in the risk of electrical shock and damage.
- Install the appliance on a sturdy, level floor capable of supporting up to 110lbs(50kg). Installation on a weak or unlevel floor can result in the risk of property damage and personal injury.
- If the appliance have the Wi-Fi function , the transmission power: less than 20dBm, and the radio frequency range is: 2412MHz-2472MHz.
- The appliance is compliant with the RE Directive (2014/53/EU).

According to the EN standard:

- This appliance can be used by children aged from 8 years and above and persons with reduced physical, sensory or mental capabilities or lack of experience and knowledge if they have been given supervision or instruction concerning use of the appliance in a safe way and understand the hazards involved.
- Children shall not play with the appliance.
- Cleaning and user maintenance shall not be made by children without supervision.
- If the supply cord is damaged, it must be replaced by the manufacturer, its service agent or a similarly qualified person in order to avoid a hazard.
- The appliance shall be installed in accordance with national wiring regulations.
- When the fuse is blown/circuit breaker is tripped, check the house fuse/circuit breaker box and replace fuse or reset breaker
- Details of type and rating of fuses : T; 3.15A; 250VAC.

According to the IEC standard:

- This appliance is not intended for use by persons (including children) with reduced physical, sensory or mental capabilities, or lack of experience and knowledge, unless they have been given supervision or instruction concerning use of the appliance by a person responsible for their safety.
- Children should be supervised to ensure that they do not play with the appliance.
- If the supply cord is damaged, it must be replaced by the manufacturer, its service agent or similarly qualified persons in order to avoid a hazard.
- The appliance shall be installed in accordance with national wiring regulations.

Specific information regarding appliances with R290 refrigerant gas

- Thoroughly read all of the warnings.
- When defrosting and cleaning the appliance, do not use any tools other than those recommended by the manufacturing company.
- The appliance must be placed in an area without any continuous sources of ignition (for example: open flames, gas or electrical appliances in operation).
- Do not puncture and do not burn.
- Refrigerant gases can be odourless.
- The appliance must be installed, used and stored in an area that is greater than 13 m².
- R290 is a refrigerant gas that complies with the European directives on the environment. Do not puncture any part of the refrigerant circuit.
- If the appliance is installed, operated or stored in a non-ventilated area, the room must be designed to prevent the accumulation of refrigerant leaks resulting in a risk of fire or explosion due to ignition of the refrigerant caused by electric heaters, stoves, or other sources of ignition.
- The appliance must be stored in such a way as to prevent mechanical failure.
- Individuals who operate or work on the refrigerant circuit must have the appropriate certification issued by an accredited organization that ensures competence in handling refrigerants according to a specific evaluation recognized by associations in the industry.
- Repairs must be performed based on the recommendations from the manufacturing company.
- Maintenance and repairs that require the assistance of other qualified personnel must be performed under the supervision of an individual specified in the use of flammable refrigerants.
- Do not use means to accelerate the defrosting process or to clean, other than those recommended by the manufacturer.
- The appliance shall be stored in a room without continuously operating open flames (for example an operating gas appliance) or other potential ignition sources (for example an operating electric heater, hot surfaces).
- All the work men who are engaging in the refrigeration system should bear the valid certification awarded by the authoritative organization and the qualification for dealing with the refrigeration system recognized by this industry. If it needs other technician to maintain and repair the appliance, they should be supervised by the person who bears the qualification for using the flammable refrigerant.
- It can only be repaired by the method suggested by the equipment's manufacturer.
- Do not pierce or burn.
- Be aware that the refrigerants may not contain an odour.
- Compliance with national gas regulations shall be observed.
- Keep ventilation openings clear of obstruction.
- The appliance shall be stored so as to prevent mechanical damage from occurring.
- A warning that the appliance shall be stored in a well-ventilated area where the room size corresponds to the room area as specified for operation.
- Any person who is involved with working on or breaking into a refrigerant circuit should hold a current valid certificate from an industry-accredited assessment authority, which authorizes their competence to handle refrigerants safely in accordance with an industry recognized assessment specification.
- Servicing shall only be performed as recommended by the equipment manufacturer.
- Maintenance and repair requiring the assistance of other skilled personnel shall be carried out under the supervision of the person competent in the use of flammable refrigerants.
- Appliance should be installed, operated and stored in a room with a floor area larger than the one indicated in the chart .

Quantity of R290 gas in charge (see rating label on the appliance) (g)	Minimum size of the site for use and storage (m ²)
$m < 152$	4
$152 \leq m \leq 185$	9
$186 \leq m \leq 225$	11
$226 \leq m \leq 270$	13
$271 \leq m \leq 290$	14



caution, risk of fire

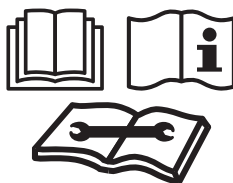

WARNING: System contains refrigerant under very high pressure. The system must be serviced by qualified persons only.

1. Transport of equipment containing flammable refrigerants (Annex CC.1)

Compliance with the transport regulations.

2. Marking of equipment using signs (Annex CC.2)

Compliance with local regulations.

3. Disposal of equipment using flammable refrigerants (Annex CC.3)

Compliance with national regulations.

4. Storage of equipment/appliances (Annex CC.4)

The storage of equipment should be in accordance with the manufacturer's instructions.

5. Storage of packed (unsold) equipment (Annex CC.5)

Storage package protection should be constructed such that mechanical damage to the equipment inside the package will not cause a leak of the refrigerant charge.

The maximum number of pieces of equipment permitted to be stored together will be determined by local regulations.

6. Information on servicing (Annex DD.3)

1) Checks to the area

Prior to beginning work on systems containing flammable refrigerants, safety checks are necessary to ensure that the risk of ignition is minimised. For repair to the refrigerating system, the following precautions shall be complied with prior to conducting work on the system.

2) Work procedure

Work shall be undertaken under a controlled procedure so as to minimise the risk of a flammable gas or vapour being present while the work is being performed.

3) General work area

All maintenance staff and others working in the local area shall be instructed on the nature of work being carried out. Work in confined spaces shall be avoided. The area around the workspace shall be sectioned off. Ensure that the conditions within the area have been made safe by control of flammable material.

4) Checking for presence of refrigerant

The area shall be checked with an appropriate refrigerant detector prior to and during work, to ensure the technician is aware of potentially flammable atmospheres. Ensure that the leak detection equipment being

used is suitable for use with flammable refrigerants, i.e. non-sparking, adequately sealed or intrinsically safe.

5) Presence of fire extinguisher

If any hot work is to be conducted on the refrigeration equipment or any associated parts, appropriate fire extinguishing equipment shall be available to hand. Have a dry powder or CO2 fire extinguisher adjacent to the charging area.

6) No ignition sources

No person carrying out work in relation to a refrigeration system which involves exposing any pipe work that contains or has contained flammable refrigerant shall use any sources of ignition in such a manner that it may lead to the risk of fire or explosion. All possible ignition sources, including cigarette smoking, should be kept sufficiently far away from the site of installation, repairing, removing and disposal, during which flammable refrigerant can possibly be released to the surrounding space. Prior to work taking place, the area around the equipment is to be surveyed to make sure that there are no flammable hazards or ignition risks. "No Smoking" signs shall be displayed.

7) Ventilated area

Ensure that the area is in the open or that it is adequately ventilated before breaking into the system or conducting any hot work. A degree of ventilation shall continue during the period that the work is carried out. The ventilation should safely disperse any released refrigerant and preferably expel it externally into the atmosphere.

8) Checks to the refrigeration equipment

Where electrical components are being changed, they shall be fit for the purpose and to the correct specification. At all times the manufacturer's maintenance and service guidelines shall be followed. If in doubt consult the manufacturer's technical department for assistance.

The following checks shall be applied to installations using flammable refrigerants:

- The charge size is in accordance with the room size within which the refrigerant containing parts are installed;
- The ventilation machinery and outlets are operating adequately and are not obstructed;
- If an indirect refrigerating circuit is being used, the secondary circuit shall be checked for the presence of refrigerant;
- Marking to the equipment continues to be visible and legible. Markings and signs that are illegible shall be corrected;
- Refrigeration pipe or components are installed in a position where they are unlikely to be exposed to any substance which may corrode refrigerant containing components, unless the components are constructed of materials which are inherently resistant to being corroded or are suitably protected against being so corroded.

9) Checks to electrical devices

Repair and maintenance to electrical components shall include initial safety checks and component inspection procedures. If a fault exists that could compromise safety, then no electrical supply shall be connected to the circuit until it is satisfactorily dealt with. If the fault cannot be corrected immediately but it is necessary to continue operation, an adequate temporary solution shall be used. This shall be reported to the owner of the equipment so all parties are advised.

Initial safety checks shall include:

- That capacitors are discharged: this shall be done in a safe manner to avoid possibility of sparking;
- That there no live electrical components and wiring are exposed while charging, recovering or purging the system;
- That there is continuity of earth bonding.

7. Repairs to sealed components(Annex DD.4)

1) During repairs to sealed components, all electrical supplies shall be disconnected from the equipment being worked upon prior to any removal of sealed covers, etc. If it is absolutely necessary to have an electrical supply to equipment during servicing, then a permanently operating form of leak detection shall be located at the most critical point to warn of a potentially hazardous situation.

2) Particular attention shall be paid to the following to ensure that by working on electrical components, the casing is not altered in such a way that the level of protection is affected.

This shall include damage to cables, excessive number of connections, terminals not made to original specification, damage to seals, incorrect fitting of glands, etc.

Ensure that apparatus is mounted securely.

Ensure that seals or sealing materials have not degraded such that they no longer serve the purpose of preventing the ingress of flammable atmospheres. Replacement parts shall be in accordance with the manufacturer's specifications.

NOTE: The use of silicon sealant may inhibit the effectiveness of some types of leak detection equipment. Intrinsically safe components do not have to be isolated prior to working on them.

8. Repair to intrinsically safe components (Annex DD.5)

Do not apply any permanent inductive or capacitance loads to the circuit without ensuring that this will not exceed the permissible voltage and current permitted for the equipment in use.

Intrinsically safe components are the only types that can be worked on while live in the presence of a flammable atmosphere. The test apparatus shall be at the correct rating.

Replace components only with parts specified by the manufacturer. Other parts may result in the ignition of refrigerant in the atmosphere from a leak.

9. Cabling(Annex DD.6)

Check that cabling will not be subject to wear, corrosion, excessive pressure, vibration, sharp edges or any other adverse environmental effects. The check shall also take into account the effects of aging or continual vibration from sources such as compressors or fans.

10. Detection of flammable refrigerants(Annex DD.7)

Under no circumstances shall potential sources of ignition be used in the searching for or detection of refrigerant leaks. A halide torch (or any other detector using a naked flame) shall not be used.

11. Leak detection methods(Annex DD.8)

The following leak detection methods are deemed acceptable for systems containing flammable refrigerants. Electronic leak detectors shall be used to detect flammable refrigerants, but the sensitivity may not be adequate, or may need re-calibration. (Detection equipment shall be calibrated in a refrigerant-free area.) Ensure that the detector is not a potential source of ignition and is suitable for the refrigerant used. Leak detection equipment shall be set at a percentage of the LFL of the refrigerant and shall be calibrated to the refrigerant employed and the appropriate percentage of gas (25 % maximum) is confirmed.

Leak detection fluids are suitable for use with most refrigerants but the use of detergents containing chlorine shall be avoided as the chlorine may react with the refrigerant and corrode the copper pipe-work.

If a leak is suspected, all naked flames shall be removed/ extinguished.

If a leakage of refrigerant is found which requires brazing, all of the refrigerant shall be recovered from the system, or isolated (by means of shut off valves) in a part of the system remote from the leak. Oxygen free nitrogen (OFN) shall then be purged through the system both before and during the brazing process.

12. Removal and evacuation(Annex DD.9)

When breaking into the refrigerant circuit to make repairs - or for any other purpose - conventional procedures shall be used. However, it is important that best practice is followed since flammability is a consideration. The following procedure shall be adhered to:

- Remove refrigerant;
- Purge the circuit with inert gas;
- Evacuate;
- Purge again with inert gas;
- Open the circuit by cutting or brazing.

The refrigerant charge shall be recovered into the correct recovery cylinders. The system shall be "flushed" with OFN to render the unit safe. This process may need to be repeated several times. Compressed air or oxygen shall not be used for this task.

Flushing shall be achieved by breaking the vacuum in the system with OFN and continuing to fill until the working pressure is achieved, then venting to atmosphere, and finally pulling down to a vacuum. This process shall be repeated until no refrigerant is within the system. When the final OFN charge is used, the system shall be vented down to atmospheric pressure to enable work to take place. This operation is absolutely vital if brazing operations on the pipe-work are to take place.

Ensure that the outlet for the vacuum pump is not close to any ignition sources and there is ventilation available.

13. Charging procedures(Annex DD.10)

In addition to conventional charging procedures, the following requirements shall be followed.

- Ensure that contamination of different refrigerants does not occur when using charging equipment. Hoses or lines shall be as short as possible to minimise the amount of refrigerant contained in them.
- Cylinders shall be kept upright.

- Ensure that the refrigeration system is earthed prior to charging the system with refrigerant.
- Label the system when charging is complete (if not already).
- Extreme care shall be taken not to overfill the refrigeration system.

Prior to recharging the system it shall be pressure tested with OFN. The system shall be leak tested on completion of charging but prior to commissioning. A follow up leak test shall be carried out prior to leaving the site.

14. Decommissioning(Annex DD.11)

Before carrying out this procedure, it is essential that the technician is completely familiar with the equipment and all its detail. It is recommended good practice that all refrigerants are recovered safely. Prior to the task being carried out, an oil and refrigerant sample shall be taken in case analysis is required prior to re-use of reclaimed refrigerant. It is essential that electrical power is available before the task is commenced.

- a) Become familiar with the equipment and its operation.
- b) Isolate system electrically.
- c) Before attempting the procedure ensure that:
 - Mechanical handling equipment is available, if required, for handling refrigerant cylinders;
 - All personal protective equipment is available and being used correctly;
 - The recovery process is supervised at all times by a competent person;
 - Recovery equipment and cylinders conform to the appropriate standards.
- d) Pump down refrigerant system, if possible.
- e) If a vacuum is not possible, make a manifold so that refrigerant can be removed from various parts of the system.
- f) Make sure that cylinder is situated on the scales before recovery takes place.
- g) Start the recovery machine and operate in accordance with manufacturer's instructions.
- h) Do not overfill cylinders. (No more than 80 % volume liquid charge).
- i) Do not exceed the maximum working pressure of the cylinder, even temporarily.
- j) When the cylinders have been filled correctly and the process completed, make sure that the cylinders and the equipment are removed from site promptly and all isolation valves on the equipment are closed off.
- k) Recovered refrigerant shall not be charged into another refrigeration system unless it has been cleaned and checked.

15. Labelling(Annex DD.12)

Equipment shall be labelled stating that it has been de-commissioned and emptied of refrigerant. The label shall be dated and signed. Ensure that there are labels on the equipment stating the equipment contains flammable refrigerant.

16. Recovery(Annex DD.13)

When removing refrigerant from a system, either for servicing or decommissioning, it is recommended good practice that all refrigerants are removed safely. When transferring refrigerant into cylinders, ensure that only appropriate refrigerant recovery cylinders are employed. Ensure that the correct number of cylinders for holding the total system charge is available. All cylinders to be used are designated for the recovered refrigerant and labelled for that refrigerant (i.e. special cylinders for the recovery of refrigerant). Cylinders shall be complete with pressure relief valve and associated shut-off valves in good working order. Empty recovery cylinders are evacuated and, if possible, cooled before recovery occurs.

The recovery equipment shall be in good working order with a set of instructions concerning the equipment that is at hand and shall be suitable for the recovery of flammable refrigerants. In addition, a set of calibrated weighing scales shall be available and in good working order. Hoses shall be complete with leak-free disconnect couplings and in good condition. Before using the recovery machine, check that it is in satisfactory working order, has been properly maintained and that any associated electrical components are sealed to prevent ignition in the event of a refrigerant release. Consult manufacturer if in doubt.

The recovered refrigerant shall be returned to the refrigerant supplier in the correct recovery cylinder, and the relevant Waste Transfer Note arranged. Do not mix refrigerants in recovery units and especially not in cylinders. If compressors or compressor oils are to be removed, ensure that they have been evacuated to an acceptable level to make certain that flammable refrigerant does not remain within the lubricant. The evacuation process shall be carried out prior to returning the compressor to the suppliers. Only electric heating to the compressor body shall be employed to accelerate this process. When oil is drained from a system, it shall be carried out safely.

Competence of service personnel

General

Special training additional to usual refrigerating equipment repair procedures is required when equipment with flammable refrigerants is affected.

In many countries, this training is carried out by national training organisations that are accredited to teach the relevant national competency standards that may be set in legislation.

The achieved competence should be documented by a certificate.

Training

The training should include the substance of the following:

Information about the explosion potential of flammable refrigerants to show that flammables may be dangerous when handled without care.

Information about potential ignition sources, especially those that are not obvious, such as lighters, light switches, vacuum cleaners, electric heaters.

Information about the different safety concepts:

Unventilated - (see Clause GG.2) Safety of the appliance does not depend on ventilation of the housing. Switching off the appliance or opening of the housing has no significant effect on the safety. Nevertheless, it is possible that leaking refrigerant may accumulate inside the enclosure and flammable atmosphere will be released when the enclosure is opened.

Ventilated enclosure - (see Clause GG.4) Safety of the appliance depends on ventilation of the housing. Switching off the appliance or opening of the enclosure has a significant effect on the safety. Care should be taken to ensure a sufficient ventilation before.

Ventilated room - (see Clause GG.5) Safety of the appliance depends on the ventilation of the room. Switching off the appliance or opening of the housing has no significant effect on the safety. The ventilation of the room shall not be switched off during repair procedures.

Information about the concept of sealed components and sealed enclosures according to IEC 60079-15:2010.

Information about the correct working procedures:

a) Commissioning

- Ensure that the floor area is sufficient for the refrigerant charge or that the ventilation duct is assembled in a correct manner.
- Connect the pipes and carry out a leak test before charging with refrigerant.
- Check safety equipment before putting into service.

b) Maintenance

- Portable equipment shall be repaired outside or in a workshop specially equipped for servicing units with flammable refrigerants.
- Ensure sufficient ventilation at the repair place.
- Be aware that malfunction of the equipment may be caused by refrigerant loss and a refrigerant leak is possible.
- Discharge capacitors in a way that won't cause any spark. The standard procedure to short circuit the capacitor terminals usually creates sparks.
- Reassemble sealed enclosures accurately. If seals are worn, replace them.
- Check safety equipment before putting into service.

c) Repair

- Portable equipment shall be repaired outside or in a workshop specially equipped for servicing units with flammable refrigerants.
- Ensure sufficient ventilation at the repair place.
- Be aware that malfunction of the equipment may be caused by refrigerant loss and a refrigerant leak is possible.
- Discharge capacitors in a way that won't cause any spark.
- When brazing is required, the following procedures shall be carried out in the right order:
 - Remove the refrigerant. If the recovery is not required by national regulations, drain the refrigerant to the outside. Take care that the drained refrigerant will not cause any danger. In doubt, one person should guard the outlet. Take special care that drained refrigerant will not float back into the building.
 - Evacuate the refrigerant circuit.
 - Purge the refrigerant circuit with nitrogen for 5 min.
 - Evacuate again.
 - Remove parts to be replaced by cutting, not by flame.
 - Purge the braze point with nitrogen during the brazing procedure.

- Carry out a leak test before charging with refrigerant.
 - Reassemble sealed enclosures accurately. If seals are worn, replace them.
 - Check safety equipment before putting into service.
- d) Decommissioning
- If the safety is affected when the equipment is putted out of service, the refrigerant charge shall be removed before decommissioning.
 - Ensure sufficient ventilation at the equipment location.
 - Be aware that malfunction of the equipment may be caused by refrigerant loss and a refrigerant leak is possible.
 - Discharge capacitors in a way that won't cause any spark.
 - Remove the refrigerant. If the recovery is not required by national regulations, drain the refrigerant to the outside. Take care that the drained refrigerant will not cause any danger. In doubt, one person should guard the outlet. Take special care that drained refrigerant will not float back into the building.
 - Evacuate the refrigerant circuit.
 - Purge the refrigerant circuit with nitrogen for 5 min.
 - Evacuate again.
 - Fill with nitrogen up to atmospheric pressure.
 - Put a label on the equipment that the refrigerant is removed.
- e) Disposal
- Ensure sufficient ventilation at the working place.
 - Remove the refrigerant. If the recovery is not required by national regulations, drain the refrigerant to the outside. Take care that the drained refrigerant will not cause any danger. In doubt, one person should guard the outlet. Take special care that drained refrigerant will not float back into the building.
 - Evacuate the refrigerant circuit.
 - Purge the refrigerant circuit with nitrogen for 5 min.
 - Evacuate again.
 - Cut out the compressor and drain the oil.

IMPORTANT - GROUNDING METHOD

This product is factory equipped with a power supply cord that has a three-pronged grounded plug. It must be plugged into a mating grounding type receptacle in accordance with the National Electrical Code and applicable local codes and ordinances. If the circuit does not have a grounding type receptacle, it is the responsibility and obligation of the customer to exchange the existing receptacle in accordance with the National Electrical Code and applicable local codes and ordinances. The third ground prong should not, under any circumstances, be cut or removed. Never use the cord, the plug or the appliance when they show any sign of damage. Do not use your appliance with an extension cord unless it has been checked and tested by a qualified electrical supplier. Improper connection of the grounding plug can result in risk of fire, electric shock and/or injury to persons associated with the appliance. Check with a qualified service representative if in doubt that the appliance is properly grounded.

ELECTRICAL CONNECTIONS

Before plugging the appliance into the mains socket, check that:

- The mains power supply corresponds to the value indicated on the rating plate on the back of the appliance.
- The power socket and electrical circuit are adequate for the appliance.
- The mains socket matches the plug. If this is not the case, have the plug replaced.
- The mains socket is adequately earthed. Failure to follow these important safety instructions absolves the manufacturer of all liability.

Important information for correct disposal of the product in accordance with EC Directive 2012/19/EU.





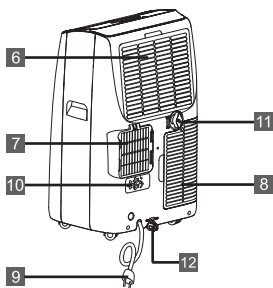
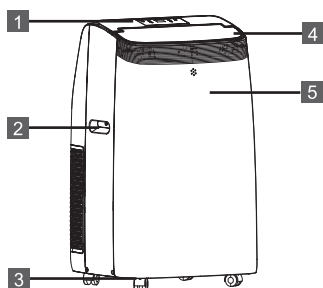

At the end of its working life, the product must not be disposed of as urban waste. It must be taken to a special local authority differentiated waste collection centre or to a dealer providing this service. Disposing of a household appliance separately avoids possible negative consequences for the environment and health deriving from inappropriate disposal and enables the constituent materials to be recovered to obtain significant savings in energy and resources. As a reminder of the need to dispose of household appliances separately, the product is marked with a crossed-out wheeled dustbin.

DESCRIPTION

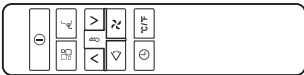

1. Control panel
2. Handle (both sides)
3. Castors
4. Deflector
5. Remote control receiver
6. Intake grille
7. Air outlet grille
8. Intake grille
9. Power cable
10. Plug fixer
11. Middle drainage
12. Condenser drain

ACCESSORIES

PARTS	PARTS NAME	QUANTITY
	Exhaust hose Hose inlet Hose outlet	1 set
	Window slider kit	1 set
	Remote Control Batteries (Two AAA 1.5V)	1 set
	Drain Hose	1 set

Note: All the illustrations in this manual are for explanatory purposes only. Your appliance may be slightly different.

Be sure all accessories are removed from the packing before use.

INSTALLATION INSTRUCTIONS

Exhausting hot air

In the Cool Mode the appliance must be placed close to a window or opening so that the warm exhaust air can be ducted outside. First position unit on a flat floor and make sure there's a minimum of 18"(45cm) clearance around the unit, and is within the vicinity of a single circuit outlet power source.

1. Extend either side of the hose (Fig.1) and screw the hose inlet (Fig.2).
2. Extend the other side of the hose and screw it to the hose outlet (Fig.3).
3. Install the hose inlet into the unit (Fig.4).
4. Affix the hose outlet into the window slider kit and seal. (Fig.5 & 6).

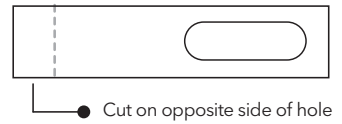
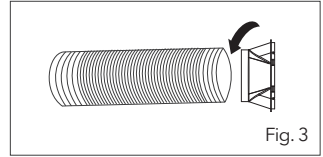
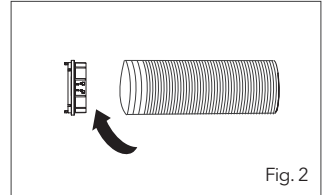
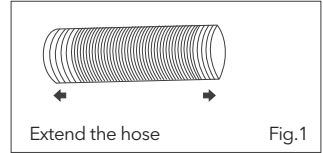
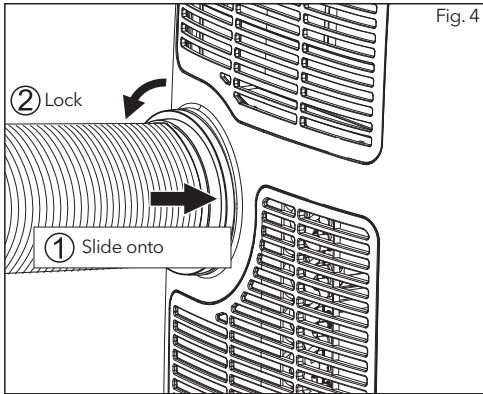

Your window slider kit has been designed to fit most standard vertical and horizontal window applications, however, it may be necessary for you to modify some aspects of the installation procedures for certain types of windows. The window slider kit can be fastened with screws.

NOTE: If the window opening is less than the minimum length of the window slider kit, cut the end without the hold in it short enough to fit in the window opening. Never cut out the hole in window slider kit.

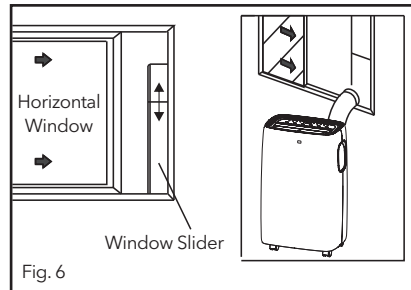
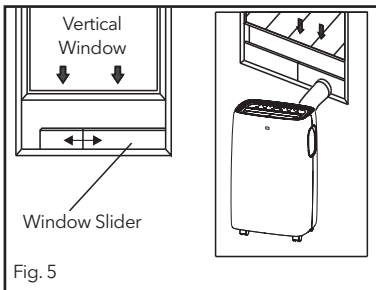

Window slider kit installation

1:Parts:

- A) Panel
- B) Panel with one hole
- C) Screw to lock window kit in place

2: Assembly:

Slide Panel B into Panel A and size to widow width. Windows sizes vary. When sizing the window width, be sure that the window kit assembly is free from gaps from gaps and/or air pockets when taking measurements.

3. Lock the screw into the holes that correspond

With the width that your window requires to ensure that there are no gaps or air pockets in the window kit assembly after installation.

4. Use the provided foam window kit sealer to close any gaps or air pockets.

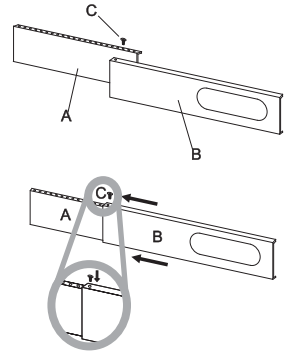

Location

- The unit should be placed on a firm foundation to minimize noise and vibration. For safe and secure positioning, place the unit on a smooth, level floor strong enough to support the unit.
- The unit has casters to aid placement, but it should only be rolled on smooth, flat surfaces. Use caution when rolling on carpeted surfaces. Use caution and Protect floors when rolling over wood floors. Do not attempt to roll the unit over objects.
- The unit must be placed within reach of a properly rated grounded socket.
- Never place any obstacles around the air inlet or outlet of the unit.
- Allow at least 18"(45cm) of around and above space away from the wall for efficient working.
- The hose can be extended, but it is the best to keep the length to minimum required. Also make sure that the hose does not have any sharp bends or sags.

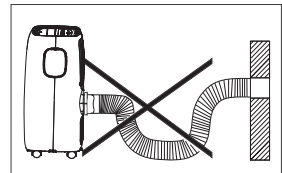
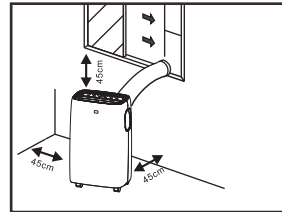

DESCRIPTION OF THE DISPLAY SCREEN

The control panel is on the top of the appliance, enables you to manage part functions without remote controller, but to fully exploit its potential, you must use the remote controller.

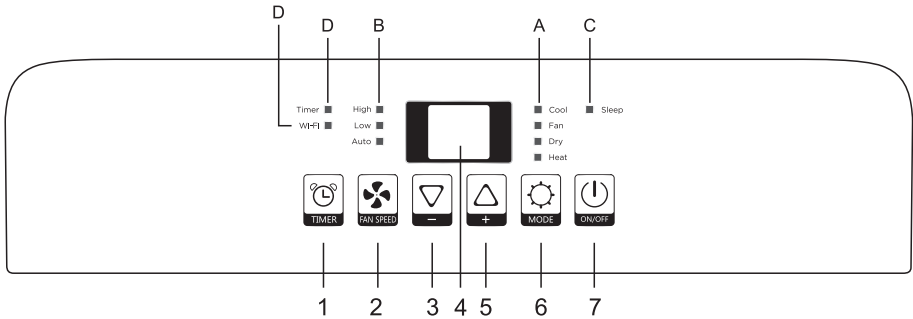

1. Timer button
2. Fan speed button
3. Decrease button
4. Display screen
5. Increase button
6. MODE button
7. ON/OFF button

- A Mode symbol *
- B Fan speed symbol
- C Sleep symbol
- D Timer symbol

“*” means the heat symbol only the heat pump model have this function.

TURNING THE APPLIANCE ON

Plug into the mains socket, then the appliance is standby.

Press the  button to make the appliance turn on. The last function active when it was turned off will appear.

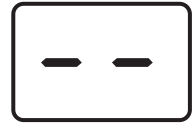

COOL mode

Ideal for hot muggy weather when you need to cool and dehumidify the room.

To set this mode correctly:

- Press the  button a number of times until the “Cool” symbol appears.
- Select the target temperature 18°C-32°C (64°F-90°F) by pressing the  or  button until the corresponding value is displayed.
- Select the required fan speed by pressing the  button.

Three speeds are available: High / Low / Auto.







The most suitable temperature for the room during the summer varies from 24°C to 27°C (75°F to 81°F). You are recommended, however, not to set a temperature much below the outdoor temperature. The fan speed difference is more noticeable when the appliance is under Fan mode but may not be noticeable under Cool mode.

HEAT mode *

“*” means only the heat pump model have this function.

To set this mode correctly:

- Press the  button a number of times until the Heat symbol appears.
- Select the target temperature 13°C-27°C (55°F-81°F) by pressing the  or  button until the corresponding value is displayed.
- Select the required fan speed by pressing the  button.
Three speeds are available: High / Low / Auto.
- Water is removed from the air and collected in the tank.





- When the tank is full, the appliance shuts down and “**Ft**” (full tank) appears on the display. The tank cap must be extracted and emptied water. Run off all water left into a basin. When all the water has been drained, put the cap back in place.
- When the tank has been emptied, the appliance starts up again.

NOTE

- When operating in very cold rooms, the appliance refreezes automatically, momentarily interrupting normal operation. During this operation, it is normal for the noise made by the appliance to change.
- In this mode, you may have to wait for a few minutes before the appliance starts giving out hot air.

FAN mode

When using the appliance in this mode, the air hose does not need to be attached.

- Press the  button a number of times until the “Fan” symbol appears.
- Select the required fan speed by pressing the  button.

Two speeds are available: High / Low.

The screen display “” as high speed, “” as low speed.

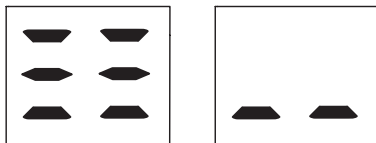

DRY mode

Ideal to reduce room humidity (spring and autumn, damp rooms rainy periods, etc.).

In dry mode, the appliance should be prepared in the same way as for cool mode, with the air exhaust hose attached to enable the moisture to be discharged outside.

To set this mode correctly:

- Press the  button a number of times until the Dry symbol appears. The screen display “**dh**”.
- In this mode, fan speed is selected automatically by the appliance and cannot be set manually.

SMART mode

The appliance chooses automatically whether to operate in cool, fan or heat (certain models only) mode.

To set this mode correctly:

- Press the  button a number of times until the screen show like below:



- Select the required fan speed by pressing the  button.

Three speeds are available: High / Low / Auto.

If the appliance is cooling only model, the unit operates in Fan mode when the room temperature is below 23°C (73°F), and Cool mode when the room temperature is above 23°C (73°F).

If the appliance is cooling and heating model, the unit operates in Heat mode when the room temperature is below 20°C (68°F), and Fan mode when the room temperature is from 20°C (68°F) to 23°C (73°F), and Cool mode when the room temperature is above 23°C (73°F).

SETTING THE TIMER

- This timer can be used to delay the appliance start-up or shutdown; this avoids wasting electricity by optimizing operating periods.

* Programming start-up

- Turn on the appliance, choose the mode you want, for example Dehumidify mode, high fan speed. Turn off the appliance.
- Press the "⌚" button, the screen starts to flash, press the "△" / "▽" to adjust the set time from 0.5-24 hours.
- In 5 seconds without the operation, the timer start function, then the "Timer" symbol lights.
- Press the "⌚" button again to cancel the Timer, and the "Timer" symbol disappear.

* Programming shut down

- When the appliance is running, press the "⌚" button, the screen starts to flash. - Press the "△" / "▽" to adjust the set time from 0.5-24 hours.
- In 5 seconds without the operation, the timer start function, then the "Timer" symbol lights.
- Press the "⌚" button again to cancel the Timer, and the "Timer" symbol disappear.

SWITCH THE UNIT OF TEMPERATURE

When the appliance is running, hold on "△" and "▽" button together 3 seconds by the same time, then you can change the unit of temperature.

For example:

Before change, in cool mode, the screen display like fig1.

After change, in cool mode, the screen display like fig2.



Fig. 1





Fig. 2

The following functions below are optional. Please refer to the real object, just because these functions only belong to some model.

SELF-DIAGNOSIS

The appliance has a self diagnosis system to identify a number of malfunctions.

Error messages are displayed on the appliance display.

IF DISPLAYED	 PROBE FAILURE (sensor damaged)	 FULL TANK (safety tank full)
WHAT SHOULD I DO?	If this is displayed, contact your local authorized service centre	Empty the internal safety tank, following the instructions in the "End of season operations" paragraph.

REMOTE CONTROL

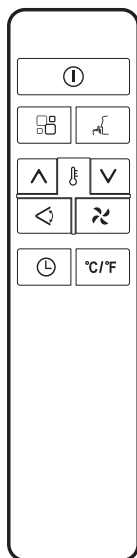

⓪	On/Off button	🌀	Fan speed button
⬆	Increase button	📺	Mode button
⬇	Decrease button	◁	Swing button
🕒	Timer button	📶	Sleep button
°C/°F	Unit Switch button		

- Point the remote control at the receiver on the appliance.
- The remote control must be no more than 7 meters away from the appliance (without obstacles between the remote control and the receiver).
- The remote control must be handled with extreme care. Do not drop it or expose it to direct sunlight or sources of heat. If the remote control do not work, please try to take out the battery, and put it back.

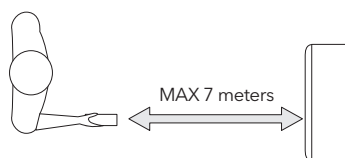

INSERTING OR REPLACING THE BATTERIES

- Remove the cover on the rear of the remote control;
- Insert two "AAA" 1.5V batteries in the correct position (see instructions inside the battery compartment);

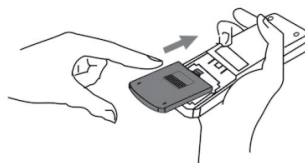

NOTE

- If the remote control unit is replaced or disposed of, the batteries must be removed and discarded in accordance with current legislation as they are harmful to the environment.
- Do not mix old and new batteries. Do not mix alkaline, standard (carbon-zinc) or rechargeable (nickel-cadmium) batteries.
- Do not dispose of batteries in fire. Batteries may explode or leak.
- If the remote control is not used for a certain length of time, remove the batteries.

COOL mode

Ideal for hot muggy weather when you need to cooling and dehumidify the room.

To set this mode correctly:

- Press the 📺 button a number of times until the "Cool" symbol appears.
- Select the target temperature 18°C-32°C (64°F-90°F) by pressing the ⬆ or ⬇ button until the corresponding value is displayed.
- Select the required fan speed by pressing the 🌀 button.





Three speeds are available: High / Low / Auto.

The most suitable temperature for the room during the summer varies from 24°C to 27°C (75°F to 81°F). You are recommended, however, not to set a temperature much below the outdoor temperature. The fan speed difference is more noticeable when the appliance is under Fan mode but may not be noticeable under Cool mode.

HEAT mode

“*” means only the heat pump model have this function.

To set this mode correctly:

- Press the  button a number of times until the “Heat” symbol appears.
- Select the target temperature 13°C-27°C (55°F-81°F) by pressing the  or  button until the corresponding value is displayed.
- Select the required fan speed by pressing the .

Three speeds are available: High / Low / Auto.



- Water is removed from the air and collected in the tank.
- When the tank is full, the appliance shuts down and “Ft” (full tank) appears on the display. The tank cap must be extracted and emptied. Run off all water left into a basin. When all the water has been drained, put the cap back in place.
- When the tank has been emptied, the appliance starts up again.



- When operating in very cold rooms, the appliance defreezes automatically, momentarily interrupting normal operation. During this operation, it is normal for the noise made by the appliance to change.
- In this mode, you may have to wait for a few minutes before the appliance starts giving out hot air.
- In this mode, the fan may operate for short periods, even though the set temperature has already been reached.

FAN mode

When using the appliance in this mode, the air hose does not need to be attached.

- Press the  button a number of times until the “Fan” symbol appears.
- Select the required fan speed by pressing the .

Two speeds are available: High / Low.

DRY mode

Ideal to reduce room humidity (spring and autumn, damp rooms rainy periods, etc).

In dry mode, the appliance should be prepared in the same way as for cool mode, with the air exhaust hose attached to enable the moisture to be discharged outside.

To set this mode correctly:

- Press the  button a number of times until the Dry symbol appears.
- The fan speed is auto fan speed, and can not be changed.

SMART mode

The appliance chooses automatically whether to operate in cool, fan or heat mode (some certain models have not heat mode).

To set this mode correctly:

- Press the  button a number of times until the screen display like below:

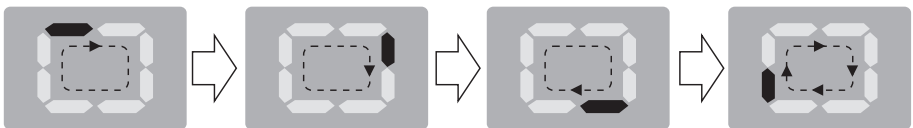

It is SMART mode when the display will be running circulating.

- Select the required fan speed by pressing the .

Three speeds are available: High / Low / Auto.

If the appliance is cooling only model, the unit operates in Fan mode. when the room temperature is below 23°C (73°F), and Cool mode when the room temperature is above 23°C (73°F).

If the appliance is cooling and heating model, the unit operates in Heat mode when the room temperature is below 20°C (68°F), and Fan mode when the room temperature is from 20°C (68°F) to 23°C (73°F), and Cool mode when the room temperature is above 23°C (73°F).

SWING function

This function is useful for select the up/down swing of air delivery.

To set this function correctly:

- Select the operating mode (Cool, Dry, Fan) as described above.
- Press the  button the deflector will stop different positions or swing continuously.

SLEEP function

This function is useful for the night as it gradually reduces operation of the appliance.

To set this function correctly:

- Select the cool or heat mode as described above.
- Press the  button.

The appliance operates in the previously selected mode.

When you choose the sleep function, the screen will reduce the brightness, and the fan speed is low.

The SLEEP function maintains the room at optimum temperature without excessive fluctuations in either temperature or humidity with silent operation. Fan speed is always at Low, while room temperature and humidity vary gradually to ensure the most comfortable.

When in COOL mode, the selected temperature will increase by 1°C (1°F) per hour in a 2 hour period. This new temperature will be maintained for the next 6 hours. Then the appliance turn it off.

When in HEAT mode, the selected temperature will decrease by 1°C (1°F) per hour in a 3 hour period. This new temperature will be maintained for the next 5 hours. Then the appliance turn it off.

The SLEEP function can be canceled at any time during operation by pressing the "Sleep", "Mode" or "fan speed" button.

In FAN or DRY mode, SLEEP function is still available.

Switch the unit of temperature

When the appliance is running, press the **°C/°F** button, then you can change the unit of temperature.

For example:

Before change, in cool mode, the screen display like fig left.



After change, in cool mode, the screen display like fig right.





SETTING THE TIMER

This timer can be used to delay the appliance startup or shutdown, this avoids wasting electricity by optimising operating periods.

Programming start up

- Turn on the appliance, choose the mode you want, for example cool, 24°C, high fan speed. Turn off the appliance.
- Press the  button, the screen will display 1-24 hours.
- Press several times until the corresponding time is displayed. Wait about 5 seconds, the timer will be active, then only the symbol is displayed on screen.
- Press again the  button or the  button, the timer will be canceled

Programming shut down

- When the appliance is running, press the  button, the screen will display hours.
- Press several times until the corresponding time is displayed. Wait about 5 seconds, the timer will be active.
- Press again the  button or the  button, the timer will be canceled.

Tips for correct use

To get the best from your appliance, follow these recommendations:

- Close the windows and doors in the room to be air conditioned (Fig. 9). When installing the appliance semi-permanently, you should leave a door slightly open (as little as 1 cm) to guarantee correct ventilation;
- Protect the room from direct exposure to the sun by partially closing curtains and/or blinds to make the appliance much more economical to run (Fig. 10);
- Never rest objects of any kind on the appliance;
- Do not block the air inlet or outlet of the appliance. Reduced air flow will result in poor performance and could damage the unit (Fig. 11).
- Make sure there are no heat sources in the room;
- Never use the appliance in very damp rooms (laundries for example).
- Never use the appliance outdoors.
- Make sure the appliance is standing on a level surface. If necessary, place the castor locks under the front wheels.

Fig. 9

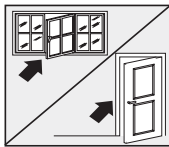

Close doors and windows

Fig. 10

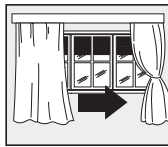

Close curtains

Fig. 11

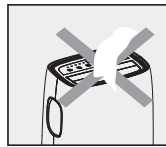

Do not cover the appliance

WATER DRAINAGE METHOD

When there is excess water condensation inside the unit, the appliance stops running and shows "Ft" (FULL TANK as mentioned in SELF-DIAGNOSIS). This indicates that the water condensation needs to be drained using the following procedures:

Manual Draining (Fig. 12)

Water may need to be drained in high humidity areas

1. Unplug the unit from power source.
2. Place a drain pan under the lower drain plug. See diagram.
3. Remove the lower drain plug.
4. Water will drain out and collect in the drain pan (maybe not supplied).
5. After the water is drained, replace the lower drain plug firmly.
6. Turn on the unit.

Fig. 12

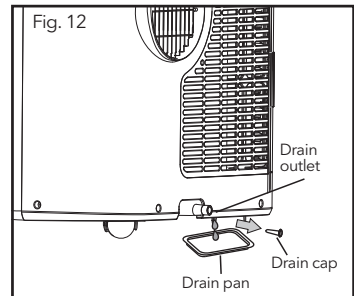

Continuous Draining (Fig.13)

While using the unit in dehumidifier mode, continuous drainage is recommended.

1. Unplug the unit from the power source.
2. Remove the drain plug. While doing this operation some residual water may spill so please have a pan to collect the water.
3. Connect the drain hose (1/2" or 12.7mm, maybe not supplied). See diagram.
4. The water can be continuously drained through the hose into a floor drain or bucket.
5. Turn on the unit.

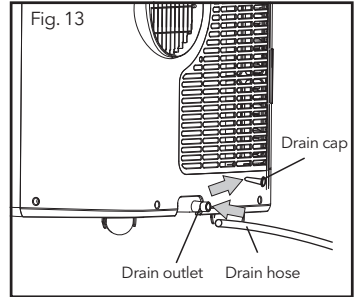

NOTE

- Please be sure that the height of and section of the drain hose should not be higher than that of the drain outlet, or the water tank may not be drained. (Fig. 14 and Fig.15)

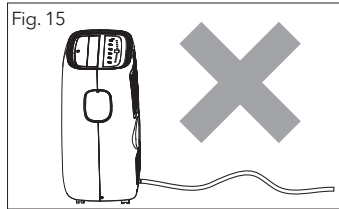
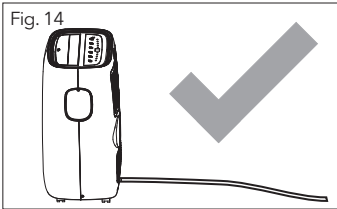

Middle drainage

When unit running in Dry mode, you can choose the way below to drainage.

1. Unplug the unit from the power source.
2. Remove the drain plug (Fig.A). While doing this operation some residual water may spill so please have a pan to collect the water.
3. Connect the drain hose (1/2" or 12.7mm, maybe not supplied). (Fig.B)
4. The water can be continuously drained through the hose into a floor drain or bucket.
5. Turn on the unit.

Fig. A

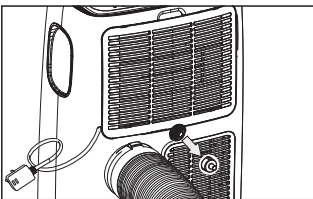
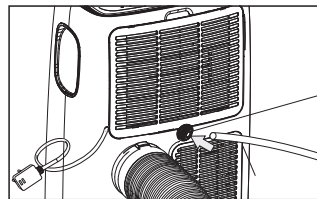
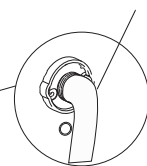

Fig. B



Garden hose



NOTE

- Please be sure that the height of and section of the drain hose should not be higher than that of the drain outlet, or the water tank may not be drained. (Fig.C and Fig.D)

Fig. C

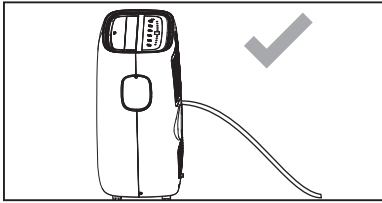
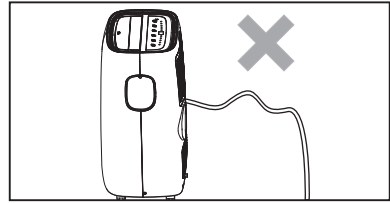



Fig. D



CLEANING

Before cleaning or maintenance, turn the appliance off by pressing the  button on the control panel or remote control, wait for a few minutes then unplug from the mains socket.

Cleaning the cabinet

You should clean the appliance with a slightly damp cloth then dry with a dry cloth.

- Never wash the appliance with water. It could be dangerous.
- Never use petrol, alcohol or solvents to clean the appliance.
- Never spray insecticide liquids or similar.

Cleaning the air filters

To keep your appliance working efficiently, you should clean the filter every week of operation.

The evaporator filter can take out like below Fig.

To avoid possible cuts, avoid contacting the metal parts of the appliance when removing or re-installing the filter. It can result in the risk of personal injury.

Use a vacuum cleaner to remove dust accumulations from the filter. If it is very dirty, immerse in warm water and rinse a number of times. The water should never be hotter than 40°C (104°F). After washing, leave the filter to dry then attach the intake grille to the appliance.

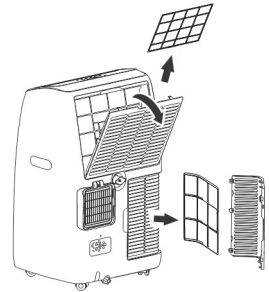

Start-end of season operations

START OF SEASON CHECKS

Make sure the power cable and plug are undamaged and the earth system is efficient. Follow the installation instructions precisely

END OF SEASON OPERATIONS

To empty the internal circuit completely of water, remove the cap (Fig. 16).

Run off all water left into a basin. When all the water has been drained, put the cap back in place.

Clean the filter and dry thoroughly before putting back.

Fig. 16

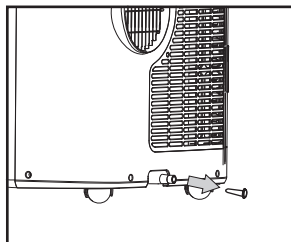

TROUBLESHOOTING

ROOM CONDITIONS

Cooling mode: 18°C-35°C (64°F-95°F) , 30%RH~90%RH

Heating mode: 10°C-25°C (50°F-77°F), 30%RH~90%RH

PROBLEM	CAUSE	SOLUTION
The appliance does not come on	<ul style="list-style-type: none"> There is no current It is not plugged into the mains The internal safety device has tripped 	<ul style="list-style-type: none"> Wait Plug into the mains Wait 30 minutes, if the problem persists, contact your service center
The appliance works for a short time only	<ul style="list-style-type: none"> Here are bends in the air exhaust hose Something is preventing the air from being discharged 	<ul style="list-style-type: none"> Position the air exhaust hose correctly, keeping it as short and free of curves as possible to avoid bottlenecks Check and remove any obstacle obstructing air discharge
The appliance works, but does not cool the room	<ul style="list-style-type: none"> Windows, doors and/or curtains open 	<ul style="list-style-type: none"> Close doors, windows and curtains, bearing in mind the "tips for correct use" given above
	<ul style="list-style-type: none"> There are heat sources in the room (oven, hairdryer, etc) 	<ul style="list-style-type: none"> Eliminate the heat sources
	<ul style="list-style-type: none"> The air exhaust hose is detached from the appliance 	<ul style="list-style-type: none"> Fit the air exhaust hose in the housing at the back of the appliance
	<ul style="list-style-type: none"> The technical specification of the appliance is not adequate for the room in which it is located 	
During operation, there is an unpleasant smell in the room	<ul style="list-style-type: none"> Air filter clogged 	<ul style="list-style-type: none"> Clean the filter as described above
The appliance does not operate for about three minutes after restarting it	<ul style="list-style-type: none"> The internal compressor safety device prevents the appliance from being restarted until three minutes have elapsed since it was last turned off 	<ul style="list-style-type: none"> Wait. This delay is part of normal operation

PROBLEM	CAUSE	SOLUTION
<p>The appliance does not operate for about three minutes after restarting it</p>	<ul style="list-style-type: none"> The internal compressor safety device prevents the appliance from being restarted until three minutes have elapsed since it was last turned off 	<ul style="list-style-type: none"> Wait. This delay is part of normal operation
<p>The following message appears on the display:</p> <p>PF / FE</p>	<ul style="list-style-type: none"> The appliance has a self diagnosis system to identify a number of malfunctions 	<ul style="list-style-type: none"> See the SELF-DIAGNOSIS Chapter



VAŽNE MJERE ZAŠTITE

- Isključite uređaj iz njegovog izvora napajanja tokom servisa i prilikom zamjene dijelova i čišćenja.
- Uređaj ne smije biti ugrađen u vešeraj.
- Pažnja: Provjerite da li je na naljepnici sa tehničkim karakteristikama upisana vrsta gasa koji se koristi u vašem uređaju.
- Specifične informacije o uređajima sa gasom.
- Ne preporučuje se oštećenje rashladnog sistema uređaja. Na kraju životnog vijeka, isporučite uređaj posebnom centru za prikupljanje otpada.
- Potencijal globalnog zagrijavanja: R410A-2088, R134a-1430, R290-3, R32-675.
- Ovaj hermetički zatvoreni sistem sadrži fluorirane gasove sa efektom staklene bašte.
- INFORMACIJE O ŽIVOTNOJ SREDINI: Ova jedinica sadrži gasove koji izazivaju efekat staklene bašte, pokrivene Kjoto protokolom.
- Nemojte koristiti ovaj uređaj za funkcije koje nisu opisane u ovom uputstvu za upotrebu.
- Uvjerite se da je utikač priključen čvrsto i potpuno u utičnicu. To može biti uzrok električnog udara ili požara.
- Nemojte priključiti druge aparate u istu utičnicu, to može rezultirati električni udar.
- Nemojte modifikovati kabal za napajanje, to može biti uzrok električnog udara ili požara. Za sve ostale usluge treba pozvati kvalifikovani servis.
- Nemojte staviti kabal za napajanje ili aparat blizu grijača, radiatora ili drugog izvora toplote. To može biti uzrok električnog udara ili požara.
- Ovaj uređaj je opremljen kablom koji ima žicu povezanu sa uzemljenjem.
- Utikač mora biti priključen na utičnicu koja je ispravno instalirana i uzemljena. Nemojte ni pod kojim uslovima da isječete ili uklonite žicu povezanu sa uzemljenjem, iz ovog utikača.
- Uređaj treba koristiti ili čuvati na takav način da je zaštićena od: vlage, kondenzacije, prskanja vode itd. Odmah isključite uređaj ako do ovoga dođe.
- Uvijek transportujte svoj uređaj u vertikalnom položaju i postavite na stabilnu površinu tokom upotrebe. Ako je uređaj transportovan u horizontalnom položaju treba ga ostaviti isključenog na 6 sati.
- Uvijek koristite prekidač na kontrolnoj tabli ili daljinskom upravljaču da biste isključili uređaj i nemojte da pokrenete ili zaustavite operaciju priključivanjem ili isključivanjem kabla za napajanje. To može biti uzrok električnog udara.
- Ne dodirujte dugmad na kontrolnoj tabli vlažnim prstima.
- Nemojte koristiti opasne hemikalije za čišćenje uređaja. Da biste spriječili oštećenje površinske završnice, koristite samo mekanu krpu za čišćenje uređaja. Nemojte koristiti vosak ili jak deterdžent. Nemojte koristiti uređaj u prisustvu upaljene supstance ili pare kao što su alkohol, insekticidi, benzin itd.
- Ako uređaj pravi neobične zvuke ili izbacuje dim ili neobičan miris, odmah ga isključite.
- Ne čistite uređaj vodom. Voda može da uđe u uređaj i ošteti izolaciju stvarajući opasnost od električnog udara. Ako voda uđe u uređaj, odmah je isključite i obratite se korisničkom servisu.
- Iskoristite dvije ili više osoba da podignete i instalirate uređaj.
- Uvijek uhvatite utikač prilikom priključivanja ili isključivanja uređaja. Nikad se ne isključuje uređaj povlačeći kabal. To može biti uzrok električnog udara ili oštećenja.
- Instalirajte uređaj na čvrstu podlogu sposobnu da izdrži do 50kg. Ugradnja na slabu podlogu može rezultirati oštećenje imovine i povrede.
- Ako uređaj ima Wi-Fi funkciju, snaga prenosa je manja od 20dBm, a opseg radio frekvencije je: 2412MHz-2472MHz.
- Uređaj je usaglašen sa Direktivom o RE (2014/53/EU).

Prema EN standardu:

- Ovaj uređaj mogu koristiti djeca uzrasta od 8 godina i više i osobe sa smanjenim fizičkim, čulnim ili mentalnim sposobnostima ili nedostatkom iskustva i znanja ukoliko su im dati nadzor ili uputstva koja se tiču korištenja uređaja na bezbjedan način i razumiju opasnosti koje su uključene.
- Djeca se ne smiju igrati sa uređajem.
- Čišćenje i održavanje uređaja ne smiju raditi djeca bez nadzora.
- Ako je kabal za napajanje oštećen, mora biti zamjenjen, za zamjenu kabla kontaktirajte kvalifikovanu osobu.
- Uređaj će biti postavljen u skladu sa nacionalnim propisima o instalacijama.
- Kada nestane napajanje uređaja, provjerite tablu sa osiguračima i zamijenite osigurač ili sklopku za resetovanje.
- Tip osigurača : T; 3.15A; 250VAC.

Prema IEC standardu:

- Ovaj uređaj nije namjenjen za upotrebu od strane osoba (uključujući i djecu) sa smanjenim fizičkim, čulnim ili mentalnim mogućnostima, ili nedostatkom iskustva i znanja, osim ako im nije dat nadzor ili uputstvo koje se odnosi na korištenje uređaja od strane osobe odgovorne za njihovu bezbjednost.
- Djecu treba nadgledati kako bi se osiguralo da se ne igraju sa uređajem.
- Ako je kabal za napajanje oštećen, mora biti zamjenjen, za zamjenu kabla kontaktirajte kvalifikovanu osobu.
- Uređaj će biti postavljen u skladu sa nacionalnim propisima o instalacijama.

Specifične informacije u vezi sa uređajima punjenim sa gasom R290

- Detaljno pročitajte sva upozorenja.
- Prilikom odmrzavanja i čišćenja uređaja nemojte koristiti nijedan alat osim onih koje preporučuje proizvođač.
- Uređaj mora biti postavljen u oblasti bez izvora toplote (na primjer: otvoreni plamen, gasni ili električni uređaji u funkciji).
- Ne bušite i ne palite uređaj.
- Gasovi rashladne tečnosti mogu biti bez mirisa.
- Uređaj može biti korišten ili uskladišten u prostoriji koja je veća od 13m².
- R290 je gas koji je u skladu sa evropskim direktivama o životnoj sredini. Nemojte oštetiti nijedan dio rashladnog sistema.
- Ako se uređaj koristi ili uskladišti u ne provjetrenom dijelu, prostorija mora biti opremljena da spriječi gomilanje curenja gasa što rezultira rizikom od požara ili eksplozije uslijed zapalijavanja gasa izazvanog električnim grijačima, šporetima ili drugim izvorima paljenja.
- Uređaj mora biti uskladišten tako da se spriječe mehanička oštećenja.
- Pojedinci koji rade sa rashladnim tečnostima moraju imati odgovarajuće certifikate koje izdaje akreditovana organizacija koja obezbjeđuje kompetentnost u rukovanju rashladnom tečnošću prema specifičnoj procjeni koju priznaju udruženja u industriji.
- Popravke moraju da se vrše na osnovu preporuka proizvođača.
- Održavanje i popravke koje zahtjevaju pomoć drugog kvalifikovanog osoblja moraju se obaviti pod nadzorom pojedinca navedenog u korištenju zapaljivih supstanci.
- Nemojte koristiti sredstva za ubrzanje procesa odmrzavanja ili za čišćenje, osim onih koje preporučuje proizvođač.
- Uređaj se skladišti u prostoriji bez kontinuiranog rada otvorenog plamena (na primjer, operativnog uređaja za gas) ili drugih potencijalnih izvora paljenja (na primjer, operativni električni grijač, vruće površine).
- Svi radni ljudi koji se bave rashladnim tečnostima treba da nose važeću certifikaciju koju dodjeljuje autoritativna organizacija i kvalifikaciju za bavljenje sistemom rashladnih tečnosti koji prepoznaje ova industrija. Ukoliko je potreban drugi tehničar za održavanje i popravku uređaja, treba da ih nadgleda osoba koja posjeduje kvalifikaciju za korištenjezapaljivog rashladnog sredstva.
- Uređaj se može popravljati samo metodom koju predlaže proizvođač.
- Imajte na umu da rashladna tečnost možda ne sadrži miris.
- Poštovaće se nacionalni propisi o gasu.
- Držite otvore za ventilaciju otvorene.
- Uređaj treba koristiti ili čuvati u prostoriji sa površinom većom od one naznačene na grafikonu.

Količina R290 gasa kojom je uređaj napunjen (pogledajte oznaku ocjene na uređaju) (g)	Minimalna veličina prostorije za korištenje i skladištenje (m ²)
m<152	4
152≤m≤185	9
186≤m≤225	11
226≤m≤270	13
271≤m≤290	14



caution, risk of fire

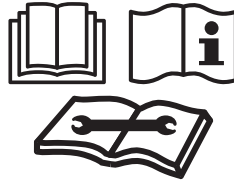

UPOZORENJE: Sistem sadrži rashladnu tečnost pod visokim pritiskom. Sistem moraju da servisiraju samo kvalifikovane osobe.

1. Transport opreme koja sadrži zapaljive gasove (Aneks CC.1) Usaglašenost sa saobraćajnim propisima.
2. Obilježavanje opreme korištenjem znakova (Aneks CC.2) Usaglašenost sa lokalnim propisima.
3. Odlaganje opreme koja sadrži zapaljive gasove (Aneks CC.3) Usaglašenost sa nacionalnim propisima.
4. Skladištenje opreme/ uređaja (Aneks CC.4) Skladištenje opreme treba da bude u skladu sa uputstvima proizvođača.
5. Skladištenje upakovane (neprodane) opreme (Aneks CC.5) Zaštita paketa za skladištenje treba da bude konstruisana tako da mehanička oštećenja opreme unutar paketa neće izazvati curenje rashladne tečnosti.

6. Informacije o servisiranju (Aneks DD.3)

1) Provjera okoline

Prije početka rada na sistemima koji sadrže zapaljive tečnosti, neophodne su bezbjednosne provjere kako bi se osiguralo da se rizik od požara svede na najmanju moguću mjeru. Za popravku sistema sa rashladnom tečnošću biće ispoštovane sljedeće MJERE predostrožnosti prije izvođenja radova na sistemu.

2) Procedura rada

Radovi se izvode po kontrolisanoj proceduri kako bi se rizik od požara ili isparenja sveo na najmanju moguću mjeru dok se radovi izvode.

3) Opšta radna oblast

Svo osoblje za održavanje i drugi koji rade u lokalnoj oblasti biće upućeni u prirodu posla koji se obavlja. Rad u zatvorenim prostorima će biti izbjegnut. Oblast oko radnog prostora će biti odsječena. Uvjerite se da su uslovi u okolini bezbjedni kontrolom zapaljivog materijala.

4) Provjera prisustva rashladne tečnosti

Područje će biti provjereno odgovarajućim detektorom rashladne tečnosti prije i tokom rada, kako bi se osiguralo da je tehničar svjestan potencijalno zapaljive okoline. Uvjerite se da je oprema za otkrivanje curenja odgovarajuća da se koristi za upotrebu sa zapaljivim rashladnim tečnostima, odnosno ne-svjetlucavim, adekvatno zapečaćenim ili suštinski da je bezbjedna.

5) Prisustvo protivpožarnog aparata

Ukoliko treba da se sprovedu bilo kakvi topli radovi na opremi za rashladnu tečnost ili bilo kojim povezanim dijelovima, potrebno je da na raspolaganju imate odgovarajuću opremu za gašenje požara. Ppotrebno je da imate suhi prah ili CO2 aparat za gašenje požara pored prostora za punjenje.

6) Nema izvora paljenja

Nijedna osoba koja obavlja posao u vezi sa sistemom za rashladnu tečnost koji podrazumijeva izlaganje bilo kakvih cijevi koje sadrže ili sadrže zapaljivu rashladnu tečnost neće koristiti bilo koji izvor paljenja na takav način da može dovesti do rizika od požara ili eksplozije. Sve moguće izvore paljenja, uključujući pušenje cigareta, treba držati dovoljno daleko od mjesta postavljanja, popravke, uklanjanja i odlaganja, tokom kojih zapaljiva rashladna tečnost eventualno može biti puštena u okolni prostor. Prije nego što se posao izvede, oblast oko opreme treba ispitati da bi se uvjerali da nema zapaljivih opasnosti ili rizika paljenja. Biće prikazani natpisi "Bez pušenja".

7) Provjetrena oblast

Uvjerite se da je područje na otvorenom ili da je adekvatno provjetreno prije nego što provalite u sistem ili sprovedete bilo kakve poslove koji izazivaju zagrijavanje. Određeni stepen ventilacije će se nastaviti u periodu kada se radovi sprovode. Ventilacija bi trebalo bezbjedno da rastjera cjelokupnu ispuštenu rashladnu tečnost i po mogućnosti je izbaci spolja u atmosferu.

8) Provjere opreme za rashladnu tečnost

Tamo gdje se mijenjaju električne komponente, one će biti podobne za namjenu i za tačnu specifikaciju. Sve vrijeme se poštuju smjernice proizvođača za održavanje i usluge. Ako ste u nedoumici, obratite se tehničkom odjeljenju proizvođača za pomoć.

Sljedeće provjere se primjenjuju na instalacije korištenjem zapaljivih rashladnih tečnosti:

- Veličina punjenja je u skladu sa veličinom prostora u okviru koga je instalirana zapaljiva tečnost uključujući sve pripadajuće dijelove;
- Mašine za ventilaciju i utičnice rade adekvatno i nisu ometane;
- Ako se koristi indirektno kolo za rashladnu tečnost, sekundarno kolo će biti provjereno za prisustvo rashladne tečnosti;
- Obilježavanje opreme i dalje je vidljivo i čitljivo. Oznake i znaci koji su nečitljivi ispravljaju se;
- Cijev za rashladnu tečnost ili komponente su instalirane u poziciji u kojoj je malo vjerovatno da će biti izložene bilo kojoj supstanci koja može korodirati rashladnu tečnost koja sadrži komponente, osim ako su komponente konstruisane od materijala koji su suštinski otporni na korodiranje ili su prikladno zaštićeni od toga da budu značajno korodirani.

9) Provjere električnih uređaja

Popravka i održavanje električnih komponenti obuhvata početne bezbjednosne provjere i procedure kontrole komponenti. Ako postoji kvar koji bi mogao da ugrozi bezbjednost, onda nikakvo snadbjevanje električnom energijom neće biti povezano sa strujnim

kolom dok se na zadovoljavajući način kvar ne otkloni. Ako kvar ne može odmah da se ispravi, ali je neophodno da se nastavi sa radom, koristiće se adekvatno privremeno rješenje. Ovo će biti prijavljeno vlasniku opreme tako da se savjetuju sve zainteresovane strane.

Inicijalne bezbjednosne provjere treba da obuhvataju:

- Da su kondenzatori ispražnjeni: to će biti učinjeno na bezbjedan način kako bi se izbjegla mogućnost varnica;
- Da nema električnih komponenti i žica pod naponom koje bi bile izložene prilikom punjenja, prilikom popravke ili čišćenja sistema;
- Da postoji kontinuitet u obezbjeđivanju uzemljenja uređaja

7. Popravke zapečaćenih komponenti (Aneks DD.4)

1) Tokom popravki zapečaćenih komponenti, biće prekinuto snadbjevanje električnom energijom dala opreme na kojoj se radi prije bilo kakvog uklanjanja zapečaćenih navlaka, itd. Ako je neophodno imati električno snadbjevanje opreme tokom servisiranja, onda će se trajno operativni oblik detekcije curenja nalaziti na najkritičnijoj tački kako bi se upozorilo na potencijalno opasnu situaciju.

2) Posebna pažnja će biti posvećena sljedećem kako bi se osiguralo da se radom na električnim komponentama kućište ne mijenja tako da na to utiče nivo zaštite.

To podrazumijeva oštećenja kabalova, prevelik broj veza, terminale koji nisu napravljeni po originalnoj specifikaciji, oštećenja sigurnosnih pečata, neispravno uklapanje čahura itd.

Uvjerite se da je uređaj bezbjedno montiran.

Uvjerite se da se pečati ili zapečaćeni materijali nisu degradirali tako da više ne služe svrsi sprječavanja nastanka neizbežne „zapaljive okoline“. Zamjenski dijelovi su u skladu sa specifikacijama proizvođača.

NAPOMENA: Upotreba tiplova može da inhibira efektivnost nekih vrsta opreme za detekciju curenja. Suštinski bezbjedne komponente ne moraju biti izolovane prije rada na njima.

8. Popravka na suštinski bezbjednim komponentama (Aneks DD.5)

Nemojte primjenjivati trajne induktivne ili kapacitivne opterećenja na kolo bez obezbjeđivanja da to neće premašiti dozvoljeni napon i struju dozvoljenu za opremu koja je u upotrebi.

Suštinski bezbjedne komponente su jedini tipovi na kojima se može raditi dok se pod naponom u prisustvu zapaljive okoline. Probni aparat će biti na odgovarajućem nivou.

Zamjenite komponente samo dijelovima koje je naveo proizvođač. Drugi dijelovi mogu rezultirati paljenjem zapaljive tečnosti u atmosferi prouzrokovane curenjem.

9. Kablovi (Aneks DD.6)

Provjerite da li kablovi neće biti podložni habanju, koroziji, prekomjernom pritisku, vibracijama, oštrim ivicama ili bilo kakvim drugim nepovoljnim ekološkim efektima. Provjerom takođe uzeti u obzir efekte starenja ili neprekidne vibracije iz izvora kao što su kompresori ili ventilatori.

10. Detekcija zapaljivih tečnosti (Annex DD.7)

Ni pod kojim uslovima potencijalni izvori paljenja neće biti korišteni u potrazi za ili otkrivanjem curenja zapaljive tečnosti. Halogena lampa (ili bilo koji drugi detektor koji koristi goli plamen) neće biti korištena.

11. Metode otkrivanja curenja (Aneks DD.8)

Sljedeći metodi otkrivanja curenja smatraju se prihvatljivim za sisteme koji sadrže zapaljive rashladne tečnosti. Elektronski detektori curenja će se koristiti za otkrivanje zapaljivih rashladnih tečnosti, ali osjetljivost možda nije adekvatna ili joj je možda potrebna ponovna kalibracija. (Oprema za detekciju biće kalibrisana u prostoru bez rashladne tečnosti.) Uvjerite se da detektor nije potencijalni izvor paljenja i da je pogodan za rashladnu tečnost koja se koristi. Oprema za detekciju curenja se postavlja u procentima LFL rashladne tečnosti i biće kalibrisana u prema rashladnoj tečnosti koja se koristi, a potvrđen je odgovarajući procenat gasa (maksimalno 25 od sto). Tečnosti za detekciju curenja su pogodne za upotrebu sa većinom rashladnih tečnosti ali upotreba sredstava koja sadrže hlor će biti izbjegnuta jer hlor može reagovati sa rashladnom tečnošću i korodirati postojeće bakarne cijevi.

Ako se posumnja da je došlo do curenja, svi goli plamenovi će biti uklonjeni/ ugašeni.

Ako se nađe curenje rashladne tečnosti koje zahtjeva postupak lemljenja, sva rashladna tečnost će biti izvučena iz sistema, ili izolovana (pomoću isključenih ventila) u dijelu sistema udaljenom od curenja. Kiseonik bez azota (OFN) će se zatim pročititi kroz sistem i prije i tokom postupka lemljenja.

12. Uklanjanje i evakuacija (Aneks DD.9)

Prilikom prekidanja sklopa rashladne tečnosti radi popravke - ili u bilo koje druge svrhe - koriste se konvencionalne procedure. Međutim, važno je da se slijedi najbolja praksa s obzirom da postoji mogućnost da se izazove požar.

Potrebno je pridržavati se sljedeće procedure:

- Uklonite rashladnu tečnost;
- Očistite strujno kolo inertnim gasom;
- Evakuirate se;
- Ponovo očistite inertnim gasom;
- Otvorite kolo sječenjem ili postupkom lemljenja.

Punjenje rashladne tečnosti će biti vraćeno u ispravne cilindre za servis. Sistem će biti "ispraćen" sa OFN-om kako bi jedinica bila bezbjedna. Ovaj proces će možda morati da se ponovi nekoliko puta. Komprimovani zrak ili kiseonik neće biti korišteni za ovaj zadatak.

Ispiranje se postiže razbijanjem vakuuma u sistemu sa OFN-om i nastavljajem popunjavanja dok se ne postigne radni pritisak, zatim ispuštanjem u atmosferu, i konačno povlačenjem u vakuum. Ovaj proces će se ponavljati dok se u sistemu ne nalazi rashladna tečnost. Kada se koristi konačni OFN naboj, sistem će biti odušak atmosferskog pritiska kako bi se omogućio rad. Ova operacija je apsolutno od vitalnog značaja ako treba da se odvijaju postupci lemljena na cijevima.

Uvjerite se da utičnica za vakuumsku pumpu nije blizu bilo kakvih izvora paljenja i da li je dostupna ventilacija.

13. Procedure punjenja (Aneks DD.10)

Pored konvencionalnih procedura punjenja, slijede se i sljedeći zahtjevi.

- Uvjerite se da do kontaminacije različitih rashladnih tečnosti ne dolazi prilikom korištenja opreme za punjenje.

Crijeva ili linije će biti što kraće kako bi se količina rashladne tečnosti koja se nalazi u njima svela na najmanju moguću mjeru.

- Cilindre ćemo držati uspravno.

- Uvjerite se da je sistem rashladne tečnosti uzemljen prije punjenja sistema rashladnom tečnošću.

- Označite sistem kada je punjenje dovršeno (ako već nije).

- Ekstremna pažljivo kontrolisati da se ne prepunapuni sistem rashladne tečnosti.

Prije punjenja sistema biće testiran pritisak sa OFN-om. Sistem će biti testiran po završetku punjenja, ali prije narudžbe. Prateći test curenja biće izvršen prije nego što napustite lokaciju.

14. Demontiranje (Aneks DD.11)

Prije sprovođenja ovog postupka, od suštinskog je značaja da tehničar bude potpuno upoznat sa opremom i svim njenim detaljima. Preporučuje se dobra praksa da se sve rashladne tečnosti bezbjedno obnove. Prije izvršenog zadatka, uzima se uzorak ulja i rashladne tečnosti u slučaju da je potrebna analiza prije ponovnog korištenja. Od suštinskog je značaja da električna energija bude dostupna prije početka zadatka.

a) Upoznajte se sa opremom i njenim radom.

b) Izolujte sistem električno.

- c) Prije nego što pokušate proceduru uvjerite se da:
 - Oprema za mehaničko rukovanje je dostupna, ako je potrebno, za rukovanje cilindrima rashladne tečnosti;
 - Sva lična zaštitna oprema je dostupna i pravilno se koristi;
 - Proces servisiranja sve vrijeme nadgleda nadležno lice;
 - Oprema za servisiranje i cilindri su u skladu sa odgovarajućim standardima.
- d) Spustite sistem rashladne tečnosti, ako je moguće.
- e) Ako vakuum nije moguć, napravite razvodnik tako da rashladna tečnost može da se ukloni iz raznih dijelova sistema.
- f) Uvjerite se da se kanister sa gasom nalazi na vagi prije nego što se servis počne.
- g) Pokrenite mašinu za servis i radite u skladu sa uputstvima proizvođača.
- h) Ne prepunjavati sistem. (Ne više od 80 % zapremine tečnog punjenja).
- i) Nemojte prekoračiti maksimalan radni pritisak cilindra, čak ni privremeno.
- j) Kada su i cilindrici pravilno popunjeni i proces završen, uvjerite se da su cilindrici i oprema odmah uklonjeni sa lokacije i da su svi izolacioni ventili na opremi zatvoreni.
- k) jednom iskorištena rashladna tečnost se neće koristiti u drugom sistemu za rashladnu tečnost ukoliko nije očišćen i provjeren.

15. Označavanje (Annex DD.12)

Oprema će biti označena navodeći da je demontirana i da je uklonjena rashladna tečnost. Etiketa će biti datirana i potpisana. Uvjerite se da na opremi postoje naljepnice na kojima se navodi da oprema sadrži zapaljivu rashladnu tečnost.

16. Servisiranje (Aneks DD.13)

Prilikom uklanjanja rashladnog uređaja iz sistema, bilo za servisiranje ili demontažu, preporučuje se da se ceolupna rashladna tečnost ukloni bezbjedno. Kada prenosite rashladnu tečnost u sistem, uvjerite se da se koriste samo odgovarajući sistemi za servisiranje rashladnih tečnosti. Uvjerite se da je tačna količina kanistera za održavanje ukupnog sistemskog punjenja dostupna. Svi kanisteri koji će se koristiti namjenjeni su servisiranju rashladnoj tečnosti i označeni su za konkretnu rashladnu tečnost (npr. specijalni kanisteri za servisiranje rashladne tečnosti). Kanisteri će biti kompletni sa ventilom za regulisanje pritiska i povezanim ventilima za isključivanje u dobrom radnom poretku. Prazni kanisteri za servisiranje se uklanjaju i, ako je moguće, hlade prije nego što dođe do servisiranja.

Oprema za servisiranje je u dobrom radnom redu sa skupom uputstava koja se tiču opreme koja se upotrebljava i koja je pogodna za servisiranje zapaljivih rashladnih tečnosti. Pored toga, skup kalibriranih vaga za vaganje biće dostupan i u dobrom radnom poretku. Crijeva će biti kompletna sa ventilima za prekid veze bez curenja i u dobrom stanju. Prije upotrebe mašine za servis provjerite da li je u zadovoljavajućem radnom redu, da li je pravilno održavana i da li su sve povezane električne komponente zapečaćene kako bi se spriječilo paljenje u slučaju otpuštanja rashladne tečnosti. Konsultujte proizvođača ako ste u nedoumici.

Uklonjena rashladna tečnost će biti vraćena dobavljaču rashladnih tečnosti u ispravnom kanisteru za servisiranje, uz priloženu relevantnu zakonsku potvrdu o prenosu otpada. Nemojte mješati rashladne tečnosti u jedinicama za servisiranje i posebno ne u kanisterima. Ako se uklanjaju kompresori ili kompresorijska ulja, uvjerite se da su uklonjeni na prihvatljiv nivo kako biste bili sigurni da zapaljiva rashladna tečnost ne ostaje unutar ulja. Proces uklanjanja sprovodi se prije nego što se kompresor vrati dobavljačima. Samo električno grijanje na telo kompresora će biti upotrebjeno da ubrza ovaj proces. Kada se ulje ispusti iz sistema, sprovodiće se bezbjedno.

Kompetentnost servisnog osoblja

Opšte

Posebna obuka dodatna uobičajenim procedurama popravke rashladne opreme potrebna je kada je oprema sa zapaljivim rashladnim tečnostima u pitanju.

U mnogim zemljama ovu obuku sprovode nacionalne organizacije za obuku koje su akreditovane da podučavaju relevantne nacionalne standarde kompetencije koji bi mogli da budu postavljeni u zakonodavstvu. Ostvarena obuka treba da bude dokumentovana certifikatom.

Obuka

Obuka treba da obuhvati suštinu sljedećeg:

Informacije o mogućnosti izazivanja eksplozije zapaljivih rashladnih tečnosti, koje će ukazivati na činjenicu da zapaljive stvari mogu biti opasne kada se sa njima rukuje bez posebne pažnje.

Informacije o potencijalnim izvorima paljenja, posebno onima koji nisu očigledni, kao što su upaljači, prekidači za svjetlo, usisivači, električni grijači.

Informacije o različitim bezbjednosnim konceptima:

Neventiliran - (videti Klauzulu GG.2) Bezbijednost aparata ne zavisi od ventilacije kućišta. Isključivanje aparata ili otvaranje kućište nema značajan efekat na bezbijednost. Ipak, moguće je da se rashladna tečnost koja curi može akumulirati unutar ograđenog prostora i stvoriti se zapaljiva atmosfera kada se ograđeni prostor otvori. Ventilisani ograđeni prostor - (videti Klauzulu GG.4) Bezbijednost aparata zavisi od ventilacije kućišta. Isključivanje aparata ili otvaranje ograđenog prostora ima značajan efekat na bezbijednost. Treba voditi računa da se osigura dovoljna ventilacija ranije.

Ventilisana soba - (videti Klauzulu GG.5) Bezbijednost aparata zavisi od ventilacije prostorije. Isključivanje aparata ili otvaranje kućište nema značajan efekat na bezbijednost. Ventilacija prostorije neće biti isključena tokom procedure popravke.

Informacije o konceptu zapečaćenih komponenti i zapečaćenih ograđenih prostorija prema IEC 60079-15:2010. Informacije o ispravnim radnim procedurama:

a) Puštanje u rad

- Uvjerite se da je podni dio dovoljan za punjenje rashladne tečnosti ili da se ventilacioni kanal sklopi na ispravan način.

- Povežite cijevi i izvršite test curenja prije punjenja rashladnom tečnošću.
- Provjerite sigurnosnu opremu prije nego što se uradi prvo paljenje.

b) Održavanje

- Prenosiva oprema se popravljiva napolju ili u radionici specijalno opremljenoj za servisiranje jedinica sa zapaljivim rashladnim tečnostima.
- Obezbijedite dovoljnu ventilaciju na mjestu za popravku.
- Imajte na umu da kvar uređaja može biti uzrokovan gubitkom rashladne tečnosti i da je moguće curenje rashladne tečnosti.
- Ispraznite kondenzatore na način koji neće izazvati nikakvu varnicu. Standardna procedura kratkog spoja terminala kondenzatora obično stvara varnice.
- Ponovo sastaviti spojeve. Ako su spojevi oštećeni, zamijenite ih.
- Provjerite sigurnosnu opremu prije nego što se uradi prvo paljenje.

c) Popravi

- Prenosiva oprema se popravljiva napolju ili u radionici specijalno opremljenoj za servisiranje jedinica sa zapaljivim rashladnim tečnostima.
- Obezbijedite dovoljnu ventilaciju na mjestu za popravku.
- Imajte na umu da kvar opreme može biti uzrokovan gubitkom rashladne tečnosti i da je moguće curenje rashladne tečnosti.
- Ispraznite kondenzatore na način koji neće izazvati nikakvu varnicu.
- Kada je potrebno sprovesti postupak lemljenja, sljedeće procedure se sprovode pravim redoslijedom:
- Uklonite rashladnu tečnost. Ako postupak nije propisan nacionalnim propisima, ispuštite rashladnu tečnost u spoljašnju atmosferu. Vodite računa da ispuštena rashladna tečnost ne uzrokuje nikakvu opasnost. Ako ste u nedoumici, jedna osoba treba da posebno vodi računa o mjestu ispusta rashladne tečnosti. Posebno vodite računa da ispuštena rashladna tečnost ne bude u mogućnosti da otpusti nazad u zgradu.
- Ispraznite rashladni sistem.
- Očistite rashladni sistem azotom na 5 min.
- Ispraznite ponovo.
- Uklonite dijelove koje treba zamijeniti sječenjem, a ne plamenom.
- Očistite tačku lemljenja azotom tokom procesa lemljenja.
- Izvršite test curenja prije punjenja rashladnim sredstvom
- Ponovo sastaviti spojeve. Ako su spojevi oštećeni, zamijenite ih.
- Provjerite sigurnosnu opremu prije nego što se uradi uzemljenje.

d) Uništavanje

- Ako postupak uništavanja utiče na bezbijednost, rashladna tečnost će biti uklonjena prije uništavanja urđaja.
- Obezbijedite dovoljnu ventilaciju na lokaciji opreme.
- Imajte na umu da kvar uređaja može biti uzrokovan gubitkom rashladne tečnosti i ako postoji curenje rashladne tečnosti.
- Ispraznite kondenzatore na način koji neće izazvati nikakvu varnicu.
- Uklonite rashladnu tečnost. Ako postupak nije propisan nacionalnim propisima, ispuštite rashladnu tečnost u spoljašnju atmosferu. Vodite računa da ispuštena rashladna tečnost ne uzrokuje nikakvu opasnost. Ako ste u nedoumici, jedna osoba treba da posebno vodi računa o mjestu ispusta rashladne tečnosti. Posebno vodite računa da ispuštena rashladna tečnost ne bude u mogućnosti da otpusti nazad u zgradu.
- Uklonite rashladnu tečnost.
- Očistite rashladni sistem azotom na 5 min.

- Ponovite postupak uklanjanja rashladne tečnosti.
 - Napunite azotom do atmosferskog pritiska.
 - Stavite naljepnicu na uređaj sa napomenom da je iz uređaja uklonjena rashladna tečnost.
- e) Rashodovanje
- Obezbijedite dovoljnu ventilaciju na radnom mjestu.
 - Uklonite rashladnu tečnost. Ako postupak nije propisan nacionalnim propisima, ispuštite rashladnu tečnost u spoljašnju atmosferu. Vodite računa da ispuštena rashladna tečnost ne uzrokuje nikakvu opasnost. Ako ste u nedoumici, jedna osoba treba da posebno vodi računa o mjestu ispusta rashladne tečnosti. Posebno vodite računa da ispuštena rashladna tečnost ne bude u mogućnosti da otpusti nazad u zgradu.
 - Uklonite rashladnu tečnost
 - Očistite rashladni sistem azotom na 5 min
 - Ponovite postupak uklanjanja rashladne tečnosti.
 - Odvojite kompresor i ocjedite ulje.

VAŽNO - METOD UZEMLJENJA

Ovaj proizvod je fabrički opremljen kablom za napajanje koji ima trokraki uzemljeni utikač. Mora se priključiti u utičnicu za uzemljenje u skladu sa Nacionalnim električnim zakonom i važećim lokalnim propisima i uredbama. Ako električno kolo nema utičnicu sa uzemljenjem, odgovornost i obaveza kupca je da zamjeni postojeću utičnicu u skladu sa Nacionalni električnim zakonom i važećim lokalnim zakonima i uredbama. Uzemljenje ni u kom slučaju ne treba rezati ili uklanjati. Nikada nemojte koristiti kabal, utikač ili aparat kada se na njima vide znaci oštećenja. Ne upotrebljavajte svoj uređaj sa produžnim kablom, osim ako ga nije provjerio i testirao kvalifikovani dobavljač električne energije. Nepravilno povezivanje utikača za uzemljenje može dovesti do rizika od požara, strujnog udara i / ili povrede osoba povezanih sa uređajem. Provjerite sa kvalifikovanim predstavnikom servisa ako sumnjate da je aparat pravilno uzemljen.

ELEKTRIČNE VEZE

Prije uključivanja uređaja u električnu utičnicu, provjerite sljedeće:

- Napajanje odgovara vrijednosti naznačenoj na natpisnoj pločici na poledini uređaja.
- Utičnica i električno kolo odgovaraju uređaju.
- Mrežna utičnica odgovara utikaču. Ako to nije slučaj, zamijenite utikač.
- Mrežna utičnica je adekvatno uzemljena.
- Nepoštovanje ovih važnih sigurnosnih uputstava oslobađa proizvođača odgovornosti.

Važne informacije za pravilno odlaganje proizvoda u skladu sa Direktivom EK 2012/19/EU.





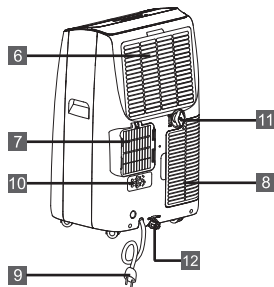
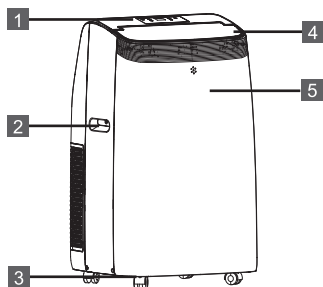

Na kraju radnog vijeka, proizvod se ne smije odlagati u gradski otpad. Mora se odnijeti do posebnog centra za prikupljanje otpada koji je nominovan od lokalne vlasti ili kod prodavca koji pruža ovu uslugu. Odlaganje kućnog uređaja odvojeno izbjegava moguće negativne posljedice po životnu sredinu i zdravlje koje proizilaze iz neodgovarajućeg odlaganja i omogućava prikupljanje sastavnih materijala kako bi se postigle značajne uštede u energiji i resursima. Kao podsetnik na potrebu odlaganja kućnih uređaja odvojeno, proizvod je označen prekržiženom kantom za otpatke na točkovima.

OPIS



1. Kontrolna tabla
2. Ručka (obje strane)
3. Točkovi
4. Deflektor
5. Prijemnik daljinskog upravljača
6. Usisna rešetka
7. Rešetka za izlaz zraka
8. Usisna rešetka
9. Kabal za napajanje
10. Popravljač utikača
11. Srednja drenaža
12. Odvod kondenzatora

DODACI

DIJELOVI	NAZIV DIJELA UREĐAJA	KOLIČINA
	Ispuštanjeno crijevo Ulaz za crijevo Izlaz za crijevo	1 set
	Komplet klizača prozora	1 set
	Baterije daljinskog upravljača (2x AAA 1.5V)	1 set
	Crijevo za odvod	1 set

Napomena: Sve ilustracije u ovom uputstvu su samo za objašnjenje. Vaš uređaj je možda drugačiji. Uvjerite se da su svi dodaci uklonjeni iz pakovanja prije upotrebe.

UPUTSTVO ZA INSTALACIJU

Ispuštanje toplog zraka

U hladnom režimu rada uređaj mora biti postavljen blizu prozora ili otvora tako da se topli ispušteni zrak može odvoditi napolje. Prvo postavite jedinicu na ravni pod i pobrinite se da oko nje bude najmanje 45 cm slobodnog prostora i da se nalazi u blizini utičnice sa izvorom napajanja.

1. Ispružite bilo koju stranu crijeva (slika 1) i zavrnite otvor za crijevo (slika 2).
2. Izvucite drugu stranu crijeva i zavrnite ga na izlazu za crijevo (slika 3).
3. Instalirajte otvor za crijevo u jedinicu (slika 4).
4. Pričvrstite izlaz crijeva u komplet klizača prozora i zatvorite ga. (Slike 5 i 6).

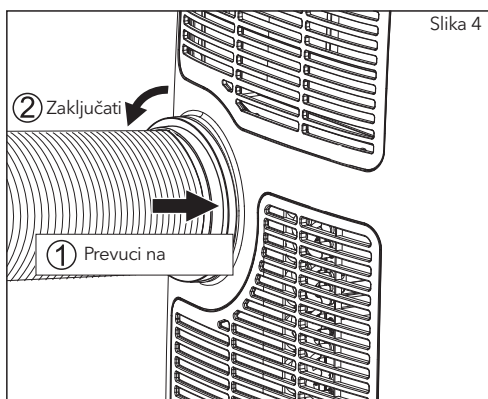

Slika 4

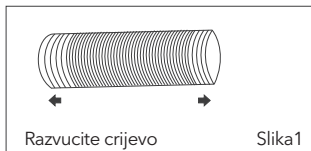

Razvucite crijevo

Slika 1

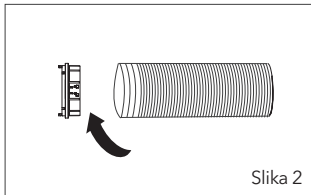

Slika 2

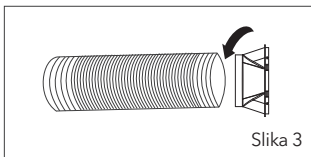

Slika 3

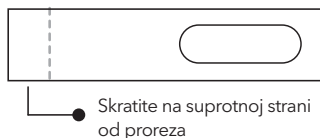

Skratite na suprotnoj strani od proreza

Komplet klizača prozora dizajniran je tako da odgovara većini standardnih vertikalnih i horizontalnih tipova prozora, međutim, možda će biti neophodno da izmijenite neke aspekte instalacionih procedura za određene tipove prozora. Komplet klizača prozora se može pričvrstiti šarafima.

NAPOMENA: Ako je otvor prozora manji od minimalne dužine kompleta klizača prozora, isjecite kraj bez otvora u njemu dovoljno kratko da stane u otvor prozora. Nikad nemojte sjeći dio sa rupom u sebi iz kompleta za klizače prozora.

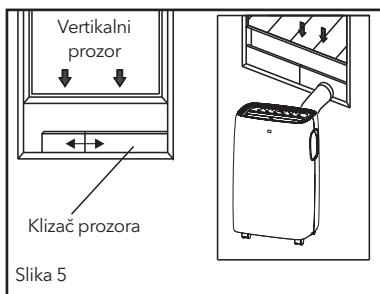

Slika 5

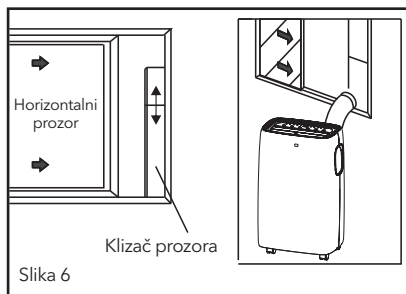

Slika 6

Instalacija kompleta klizača prozora

1. Dijelovi:

- Panel - bez rupe
- Panel sa jednom rupom
- Šaraf za zaključavanje pribora za prozore na mjestu

2: Montaža:

Uklonite panel B u panel A i veličina do širine prozora. Veličine prozora se razlikuju. Kada mjerite širinu prozora, uvjerite se da je sklop kompleta klizača prozora bez zazora i/ili zračnih džepova prilikom uzimanja mjera.

3. Zaključajte zavrtanj u rupe koje odgovaraju

Širinom koja je potrebna vašem prozoru kako bi se osiguralo da na montažnom prostoru nema proreza ili zračnih džepova u sklopu prozorskog kompleta.

4. Koristite priloženi tipl za prozore na principu pjene, da zatvorite sve praznine i zračne otvore.

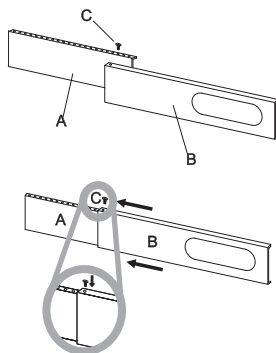

Lokacija

- Uređaj treba postaviti na čvrstu podlogu kako bi se smanjila buka i vibracija. Za pouzdano i bezbjedno pozicioniranje, postavite jedinicu na glatki, ravni pod dovoljno jak da podrži uređaj.
- Uređaj ima točkice koji pomažu u postavljanju, ali preporuka je da se točkici koriste samo na glatkim, ravnim površinama. Budite pažljivi pri kotrljanju po tepihu. Budite oprezni i zaštitite drvene podove pri kotrljanju jedinice po njima. Ne pokušavajte da prevrnete jedinicu preko predmeta.
- Uređaj mora biti postavljen na dohvatač pravilno naznačene uzemljene utičnice.
- Nikada ne postavljajte prepreke oko ulaza ili izlaza za zrak uređaja.
- Ostavite najmanje 45 cm oko i iznad prostora od zida za efikasan rad.
- Crijevo se može produžiti, ali najbolje je da dužina bude minimalno 40cm. Takođe se uvjerite da crijevo nema oštih zavoja ili ulegnuća.

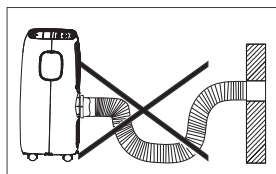
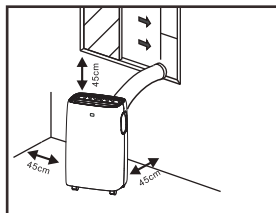

OPIS EKRANA ZA PRIKAZ

Kontrolna table se nalazi na vrhu uređaja, što vam omogućava da upravljate funkcijama djelova, bez daljinskog upravljača, ali da bi ste u potpunosti iskoristili njegov potencijal, morate koristiti daljinski upravljač.

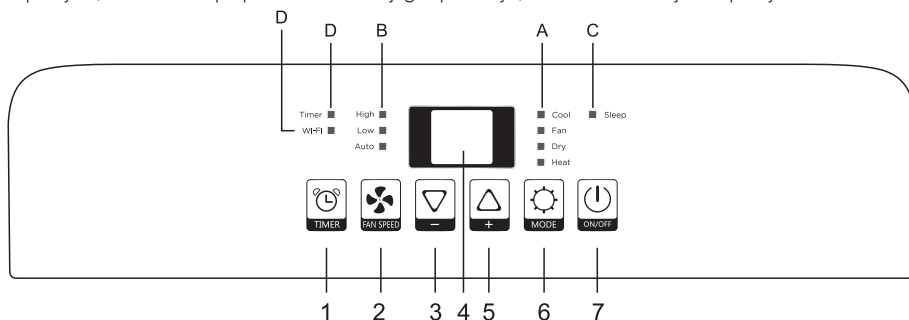

Tajmer dugme

2. Dugme za brzinu ventilatora

3. Dugme za smanjenje

4. Displej ekran

5. Dugme za povećanje

6. MODE dugme

7. ON/OFF dugme

A Simbol režima *

B Simbol brzine

ventilatora

C Simbol za spavanje

D Simbol tajmera

“**” znači da simbol toplote samo model toplotne pumpe ima ovu funkciju

TURNING THE UKLJUČIVANJE UREĐAJA





Uključite u električnu utičnicu, tada je uređaj u stanju pripravnosti.

Pritisnite  dugme da bi ste uključili uređaj. Pojaviće se posljednja funkcija koja je bila aktivna kada je bila isključena.



Režim HLAĐENJA

Idealno za vruće vrijeme kada je potrebno da rashladite i osušite prostoriju. Da bi ste pravilno podesili ovaj režim:

- pritisnite  dugme nekoliko puta dok se ne pojavi simbol “Cool”.
- izaberite željenu temperaturu 18°C-32°C (64°F-90°F) pritiskom na dugme  ili  dok se ne prikaže odgovarajuća vrijednost.
- Izaberite željenu brzinu ventilatora pritiskom na  dugme. Dostupne su 3 brzine: visoka / niska / automatska.







Najpogodnija temperature za prostoriju tokom ljeta varira od 24°C do 27°C (75°F do 81°F). Međutim preporučuje se da ne postavljate temperature mnogo ispod spoljašnje temperature. Razlika u brzini ventilatora je uočljiva kada je uređaj u režimu ventilatora, ali možda neće biti primjetna u režimu hlađenja.

TOPLOTNI režim *

“*” znači da samo model toplotne pumpe ima ovu funkciju.

Da bi ste postavili ovaj režim pravilno:

- Pritisnite  dugme nekoliko puta dok se ne pojavi simbol “Heat”.
- Izaberite ciljnu temperature 13°C-27°C (55°F-81°F) pritiskom na dugme  ili  dok se ne prikaže odgovarajuća vrijednost.
- Izaberite željenu brzinu ventilatora pritiskom na dugme  . Dostupne su tri brzine: Visoka / Niska / Auto.
- Voda se uklanja iz vazduha i skuplja u rezervoar.





- Kada je rezervoar pun, uređaj se isključuje i "Ft" (pun rezervoar) se pojavljuje na ekranu. Poklopac rezervoara se mora izvaditi i isprazniti vodu. Ispraznite svu ostalu vodu u umivaonik. Kada se sva voda isprazni vratite poklopac na mjesto.
- Kada se rezervoar isprazni, uređaj se ponovo pokreće.

BILJEŠKA

- Kada radi u veoma hladnim prostorijama, uređaj se automatski ponovo zamrzava, na trenutak prekidajući normalan rad. Toko ove radnje, normalno je da se buka koju proizvodi uređaj mijenja.
- U ovom režimu ćete možda morati da sačekate nekoliko minuta prije nego što uređaj počne da ispušta vruć vazduh.

VENTILATOR režim

Kada koristite ovaj uređaj u ovom režimu, crijevo za vazduh ne treba spojiti.

- Pritisnite  dugme nekoliko puta dok se simbol "Fan" pojavi.
- Izaberite željenu brzinu ventilatora pritiskom na  dugme.

Dostupne su dvije brzine: Visoka / Niska.

Ekran prikazuje "≡≡" kao veliku brzinu, "≡≡" kao malu brzinu.

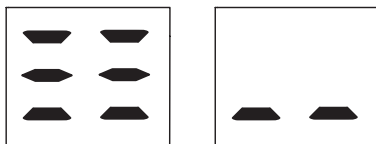

SUVI režim

Idealno za smanjenje vlažnosti u prostoriji (u toku jeseni i proljeća, vlažnih prostorija, kišnih perioda, itd). U suvom režimu uređaj treba da se pripremi na isti način kao i za režim hlađenja, sa pričvršćenim crijevom za odvod vazduha kako bi se vlaga ispuštala napolje.

Da biste pravilno podesili ovaj režim:

- Pritisnite  dugme nekoliko puta dok se "DRY" ne pojavi na ekranu. Na ekranu će se prikazati "dh".
- U ovom režimu, ređaj automatski bira brzinu ventilatora i ne može se podesiti ručno.

SMART režim

Uređaj automatski bira da li će raditi u režimu hlađenja, ventilatora ili grijanja (samo kod određenih modela).

Da bi ste pravilno podesili ovaj režim:

- Pritisnite  dugme nekoliko puta dok se na ekranu ne prikaže:



- Odaberite brzinu rada lepeze pritiskom na  dugme.

Dostupne su tri brzine: Visoka / Niska / Auto.

Ako je uređaj samo za hlađenje jedinica radi u režimu ventilatora kada je sobna temperatura ispod 23°C (73°F), i režimu hlađenja kada je sobna temperatura iznad 23°C (73°F).

Ako je uređaj model za hlađenje i grijanje, jedinica radi u režimu grijanja kada je sobna temperature ispod 20°C (68°F), i režimu ventilatora kada je sobna temperature od 20°C (68°F) do 23°C (73°F), i režimu hlađenja kada je sobna temperature iznad 23°C (73°F).

PODEŠAVANJE TAJMERA

- Ovaj tajmer se može koristiti za odlaganje pokretanja ili gašenja uređaja; ovo izbjegava trošenje električne energije optimizovanjem radnih perioda.

* Programiranje paljenja

- Uključite uređaj, izaberite režim koji želite, na primjer režim odvlaživanja, velika brzina ventilatora. Isključite uređaj.
- Pritisnite "⌚" dugme, ekran će bljeskati, pritisnite "△" / "▽" kako bi ste podesili alarm na 0.5-24 sati.
- Za 5 sekundi bez operacije, funkcija pokretanja tajmera, zatim svijetli simbol "tajmer".
- Pritisnite "⌚" dugme ponovo da poništite rad tajmera i "Timer" simbol će nestati.

* Programiranje gašenja

- Kada uređaj radi, pritisnite "⌚" dugme, l ekran će bljeskati. - Pritisnite "△" / "▽" kako bi podesili tajmer na 0.5-24 sati.
- Za 5 sekundi bez rada, funkcija pokretanja tajmera, zatim će simbol "Timer" svijetliti.
- Pritisnite "⌚" dugme ponovo da poništite tajmer a, simbol "Timer" će nestati.

PROMJENA JEDINICE TEMPERATURE

Kada uređaj radi. Držite pritisnute tastere "△" i "▽" zajedno tri sekunde u isto vrijeme, tada možete promijeniti jedinicu temperature.

Na primjer:

Prije promjene, u režimu hlađenja, ekran se prikazuje kao slika 1.

Nakon promjene, u režimu hlađenja, ekran se prikazuje kao slika 2.



Slika 1





Slika 2

Sledeće funkcije u nastavku su opcionalne. Molimo pogledajte pravi objekat, samo zato što ove funkcije pripadaju samo nekom modelu.

SAMODIJAGNOSTIKA

Uređaj ima sistem samodijagnostike za prepoznavanje brojnih kvarova. Na ekranu uređaja prikazuju se poruke o greškama.

AKO JE PRIKAZANO	 NEISPRAVNOST SONDE (senzor oštećen)	 PUN REZERVOAR (sigurnosni rezervoar pun)
ŠTA DA RADIM?	Ako je ovo prikazano, obratite se lokalnom ovlaštenom servisnom centru	Ispraznite unutrašnji sigurnosni rezervoar, slijedeći uputstva u paragrafu „Radovi na kraju sezone“

DALJINSKI UPRAVLJAČ

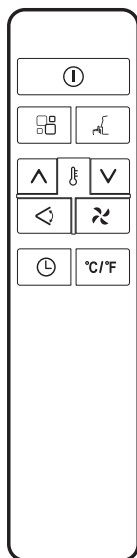

⓪	Dugme „Uključeno/Isključeno“		Dugme "Brzina ventilatora"
^	Dugme "Povećaj"		Dugme "Režim rada"
v	Dugme "Smanji"		Dugme za njihanje
⌚	Dugme "Tajmer"		Dugme "Stanje spavanja"
°C/°F	Dugme "Prekidač jedinice"		

- Usmeri daljinski upravljač na prijemnik na aparatu.
- Daljinski upravljač mora biti ne više od 7 metara daleko od aparat (bez prepreka između daljinskog upravljača i prijemnika).
- Daljinskim upravljačem morate rukovati izuzetno pažljivo. Ne ispuštajte ga ili izlažite direktnoj sunčevoj svjetlosti i izvorima toplote. Ako daljinski upravljač ne radi, pokušajte da izvadite bateriju i vratite je.

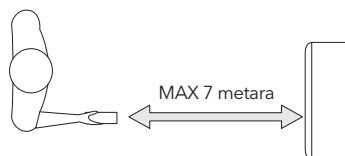

UBACIVANJE ILI ZAMJENA BATERIJA

- Uklonite poklopac na zadnjem dijelu daljinskog upravljača;
- Ubacite dvije "AAA" 1.5V baterije u ispravan položaj (pogledajte uputstva unutar odjeljka baterije);



NAPOMENA

- Ako je jedinica daljinskog upravljača zamjenjena ili reciklirana, baterije moraju biti izvadene i uklonjene u skladu sa trenutnim važećim zakonskim odredbama jer su štetne po životnu sredinu.
- Ne mješajte stare i nove baterije. Nemojte mješati alkalne, standardne (ugljen-cink) ili punjive (nikl-kadmijum) baterije.
- Ne bacajte baterije u vatru. Baterije mogu eksplodirati ili procuriti.
- Ako se daljinski upravljač ne koristi određeno vrijeme, izvadite baterije

SMART FUNKCIJA

Aparat automatski bira da li će raditi u režimu hlađenja, ventilatoru ili režimu zagrijavanja (neki određeni modeli nemaju režim hlađenja).

Da biste ispravno podesili ovaj režim:

- Pritisnite dugme  nekoliko puta dok se ekran ne prikaže kao u prikazu ispod:

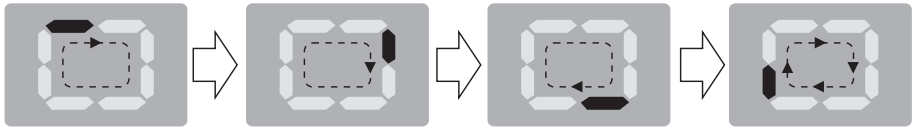

Smart režim je kada se vrši cirkulacija zraka kao na slici.

- Izaberite potrebnu brzinu ventilatora pritiskom na dugme .

Dostupne su tri brzine: Visoka / Niska / Auto.

Ako je uređaj samo model za hlađenje, jedinica radi u režimu ventilatora, kada je sobna temperatura ispod 23°C (73°F), i režim hlađenja kada je sobna temperatura iznad 23°C (73°F). Ako je uređaj model i za hlađenje i za grijanje, jedinica radi u režimu grijanja kada je sobna temperatura ispod 20°C (68°F), i u režimu ventilatora kada je sobna temperatura od 20°C (68°F) do 23°C (73°F) i u režimu hlađenja sobna temperatura je iznad 23°C (73°F).

SWING FUNKCIJA

Ova funkcija je korisna za izbor gore/dole zamaha isporuke zraka. Da biste ispravno postavili ovu funkciju:

- Izaberite režim rada (Cool, Dry, Fan) kao što je gore opisano.
- Pritisnite dugme  krilca će se zaustaviti u različitim položajima ili neprekidno zamahivati.

SLEEP FUNKCIJA

Ova funkcija je korisna tokom noći, jer postepeno smanjuje rad uređaja. Da biste pravilno postavili ovu funkciju:

- Izaberite režim hlađenja ili grijanja kako je gore opisano.
- Pritisnite dugme.

Kada odaberete funkciju spavanja, ekran će smanjiti osvijetljenost, a brzina ventilatora će biti smanjena. Funkcija SLEEP održava prostoriju na optimalnoj temperaturi bez prekomjernih fluktuacija temperature ili vlažnosti uz nečujni rad. Brzina ventilatora je uvijek na Low, dok se sobna temperatura i vlažnost postepeno razlikuju kako bi se obezbijedilo što ugodniji boravak. U režimu COOL, izabrana temperatura će se povećavati za 1°C (1°F) na sat u periodu od 2 sata. Ova nova temperatura će se održavati narednih 6 sati. Zatim se uređaj isključuje. U režimu HEAT, izabrana temperatura će se smanjivati za 1°C (1°F) na sat u periodu od 3 sata. Ova nova temperatura će se održavati narednih 5 sati. Zatim se aparat isključuje. Funkcija SLEEP se može otkazati u bilo koje vrijeme tokom rada pritiskom na dugme „Sleep“, „Mode“ ili „Fan speed“. U režimu FAN ili DRY funkcija SLEEP je i dalje dostupna.

Zamjena jedinice MJERE temperature

Kada je aparat pokrenut, pritisnite dugme °C/°F, a zatim možete da promijenite jedinicu MJERE temperature.

Na primjer:

Prije promjene, u režimu hlađenja, ekran se prikazuje kao slika lijevo. Nakon promjene, u režimu hlađenja, ekran se prikazuje kao slika desno.



Savjeti za ispravno korištenje

Da biste dobili najbolje od svog aparata, slijedite ove preporuke:

- Zatvorite prozore i vrata u sobi da bi bili klimatizovani (slika 9). Prilikom trajnog postavljanja uređaja, vrata treba ostaviti malo otvorena (samo 1 cm) kako biste garantovali ispravnu ventilaciju;
- Zaštite sobu od direktnog izlaganja suncu djelimičnim zatvaranjem zavjesa i / ili roletni kako biste uređaj učinili mnogo ekonomičnijim za rad (slika 10);
- Nikada ne odlažite bilo kakve predmete na uređaj;
- Ne blokirajte ulaz ili izlaz zraka iz uređaja. Smanjen protok zraka rezultiraće lošim performansama i može oštetiti jedinicu (slika 11).
- Uvjerite se da u sobi nema izvora toplote;
- Nikada ne upotrebljavajte uređaj u vrlo vlažnim prostorijama (na primjer vešeraja).
- Nikada ne upotrebljavajte uređaj na otvorenom.
- Uvjerite se da uređaj stoji na ravnoj površini. Ako je potrebno, postavite točkice ispod prednjih točkova.

Slika 9

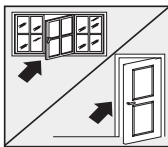

Zatvori vrata i prozore

Slika 10

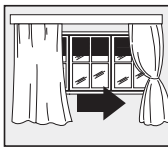

Navuci zavjese

Slika 11

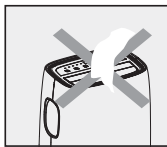

Ne pokrивaj aparat

FUNKCIJA DRENAŽE VODE

Kada u uređaju dođe do viška kondenzacije vode, uređaj prestaje da radi i prikazuje ("FT" kao što je pomenuto u SAMODIJAGNOSTICI). To ukazuje na to da kondenzaciju vode treba ispustiti koristeći sljedeće postupke:

Ručno isušivanje - ručna drenaža (slika 12)

Možda će biti potrebno odvoditi vodu u područjima sa visokom vlažnošću.

1. Isključite jedinicu iz izvora napajanja
2. Postavite odvodnu posudu ispod donjeg čepa za odvod. Pogledajte dijagram.
3. Uklonite donji čep za odvod
4. Voda će se odvoditi i sakupljati u odvodnoj posudi (možda se ne isporučuje).
5. Nakon što se voda isprazni, čvrsto pritegnite donji čep za odvod.
6. Uključite jedinicu.

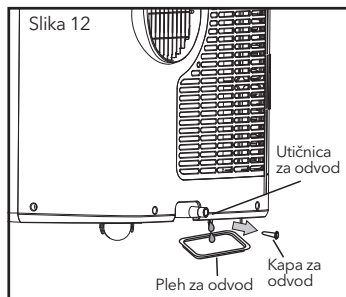

Neprekidno isušivanje (slika 13)

Dok koristite jedinicu u režimu odvlaživača, preporučuje se kontinuirano odvodnjavanje.

1. Isključite jedinicu iz izvora napajanja.
2. Uklonite donji čep. Tokom ove operacije može se izliti nešto zaostale vode, pa vas molimo da imate posudu za skupljanje vode.
3. Povežite crijevo za odvod (1/2" ili 12,7mm, možda nije isporučeno). Pogledajte dijagram.
4. Voda se može neprekidno cijediti kroz crijevo u podni odvod ili kantu.
5. Uključite jedinicu.

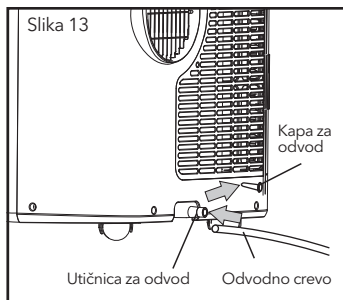

NAPOMENA

- Molimo vas da budete sigurni da visina i dio crijeva za odvod ne bi trebalo da bude viši od onog u odvodnoj utičnici, ili rezervoar za vodu možda neće biti isušen. (slika 14 i slika 15)

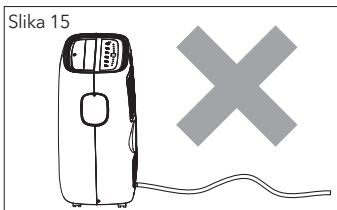
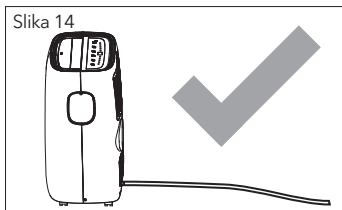

Srednja drenaža

Kada je jedinica pokrenuta u Dry režimu, možete odabrati način ispod za odvodnjavanja.

1. Isključite jedinicu iz izvora napajanja.
2. Uklonite čep za odvod (slika. A). Dok radite ovu operaciju ostaci vode mogu da se prosipaju pa vas molimo da imate posudu za prikupljanje vode.
3. Povežite crijevo za odvod (1/2" ili 12,7mm, možda nije isporučeno). (slika. B)
4. Voda se može neprekidno cijediti kroz crijevo u podni odvod ili kantu.
5. Uključite jedinicu.

Slika A

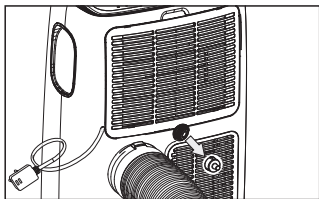

Slika B

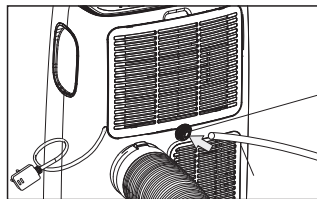

Crevo

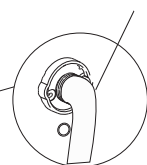

NAPOMENA

- Molimo vas da budete sigurni da visina i dio crijeva za odvod ne bi trebalo da bude viši od onog u odvodnoj utičnici, ili rezervoar za vodu možda neće biti isušen. (slika C i slika D)
- Kondenzat može iscuriti nakon uklanjanja čepa za odvod, ako jedinica radi u režimu Cool ili Dry. Kada želite da uklonite crijevo, pripremite posudu za prikupljanje vode (nije isporučena) za sakupljanje kondenzata iz odvoda za odvod.
- Tokom Cool režima preporučuje se onemogućavanje neprekidne drenaže do vraćanje poklopca za odvod na izlaz za odvod, da biste postigli maksimalne performanse.

Slika C

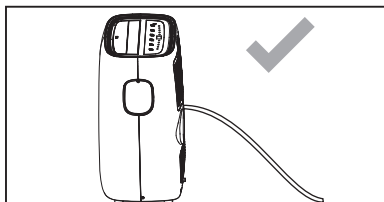

Slika D

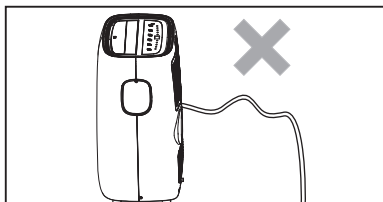

ČIŠĆENJE

Prije čišćenja ili održavanja isključite aparat tako što ćete pritisnuti dugme  na kontrolnoj tabli ili daljinskom upravljaču, sačekati nekoliko minuta, a zatim isključiti iz glavne utičnice.

Čišćenje uređaja

Uređaj treba da očistite blago vlažnom krpom, a zatim da se osušite suhom krpom.

- Nikada ne perite uređaj vodom. Moglo bi biti opasno.
- Nikada ne koristite benzin, alkohol ili rastvarače za čišćenje uređaja.
- Nikada ne prskajte insekticidnu tečnost ili slično.

Čišćenje filtera za zrak

Da bi vaš uređaj radio efikasno, trebalo bi da čistite filter nakon svake sedmice rada.

Filter isparavača može da se izvadi kao što je prikazano na slici uspod.

Da biste izbjegli moguće povrede - posjekotine, izbjegavajte kontakt sa metalnim dijelovima uređaja prilikom uklanjanja ili ponovnog instaliranja filtera. To može rezultirati rizikom od samopovređivanja.

Koristite usisivač za uklanjanje akumulirane prašine iz filtera. Ako je veoma prljav, uronite filter u mlaku vodu i isperite više puta. Voda nikada ne bi trebalo da bude toplija od 40°C (104°F). Nakon pranja ostavite filter da se osuši, a zatim pričvrstite usisnu rešetku na aparat.

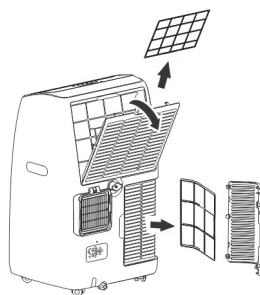

Početak i kraj sezone

POČETAK SEZONSKIH PROVJERA

Uvjerite se da kabal za napajanje i utikač nisu oštećeni i da je sistem uzemljenja efikasan. Tačno slijedite uputstva za instalaciju

OPERACIJE ZAVRŠETKA SEZONE

Da biste ispraznili posudu u potpunosti od vode, uklonite čep (slika 16).

Eliminišite svu vodu koja je ostala u slivniku. Kada se sva voda ocijedi, vratite čep na mjesto.

Temeljno očistite filter i temeljno osušite prije nego što ga vratite.

Slika 16

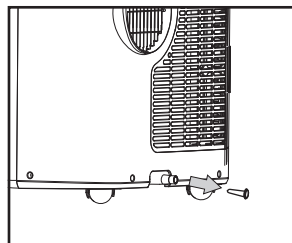

RJEŠAVANJA PROBLEMA

USLOVI SOBE

Režim hlađenja: 18°C-35°C (64°F-95°F), 30%RH~90%RH

Režim grijanja: 10°C-25°C (50°F-77°F), 30%RH~90%RH

PROBLEM	UZROK	RJEŠENJE
Uređaj se ne uključuje	<ul style="list-style-type: none"> Nema struje Nije uključen u električnu mrežu Unutrašnji sigurnosni uređaj se aktivirao 	<ul style="list-style-type: none"> Sačekati Uključite u električnu mrežu Sačekajte 30 minuta, ako se problem nastavi, obratite se svom servisnom centru
Uređaj radi samo na kratko	<ul style="list-style-type: none"> Postoji savijanje u crijevu za odvod zraka Nešto sprječava ispuštanje zraka 	<ul style="list-style-type: none"> Pravilno pozicionirati crijevo za ispuštanje gasove, držeci ga što kraćim i slobodnijim od krivina kako bi se izbjegla uska grla Provjerite i uklonite sve prepreke koje ometaju pražnjenje zraka
Uređaj radi, ali ne hladi sobu	<ul style="list-style-type: none"> Prozori, vrata i/ili zavjese se otvaraju 	<ul style="list-style-type: none"> Zatvorite vrata, prozore i zavjese, imajući na umu "savjete za pravi način upotrebe" koji su dati iznad
	<ul style="list-style-type: none"> U sobi ima izvora toplote (rerna, fen za kosu itd) 	<ul style="list-style-type: none"> Eliminisanje izvora toplote
	<ul style="list-style-type: none"> Crijevo za ispuštanje gasove je odvojeno od uređaja 	<ul style="list-style-type: none"> Smjestite crijevo za ispuštanje gasove u kućište na zadnjem sjedištu uređaja
	<ul style="list-style-type: none"> Tehnička specifikacija uređaja nije adekvatna za prostoriju u kojoj se nalazi 	

PROBLEM	UZROK	RJEŠENJE
Tokom rada uređaja, osjeća se neprijatan miris u sobi	<ul style="list-style-type: none"> • Filter zraka je začepljen 	<ul style="list-style-type: none"> • Očistite filter kao što je gore opisano
Uređaj ne radi tri minuta nakon ponovnog pokretanja	<ul style="list-style-type: none"> • Sigurnosni uređaj unutrašnjeg kompresora sprječava ponovno pokretanje uređaja dok ne prođe tri minuta od kada je posljednji put isključen. 	<ul style="list-style-type: none"> • Sačekajte. Ovo odlaganje je dio normalne operacije
Uređaj ne radi tri minuta nakon ponovnog pokretanja	<ul style="list-style-type: none"> • Sigurnosni uređaj unutrašnjeg kompresora sprječava ponovno pokretanje uređaja dok ne prođe tri minuta od kada je posljednji put isključen. 	<ul style="list-style-type: none"> • Sačekajte. Ovo odlaganje je dio normalne operacije
Na displeju se pojavljuje sljedeća poruka: PF / FŁ	<ul style="list-style-type: none"> • Uređaj ima sistem za samo-dijagnozu koji identifikuje brojne kvarove 	<ul style="list-style-type: none"> • Pogledajte Poglavlje O SAMO-DIJAGNOZI

Korisničko uputstvo za korištenje Smart Wifi aplikacije možete pronaći na:
<https://tesla.info/wp-content/uploads/pdf/TeslaTTPWiFiapp.pdf>





Comtrade Distribution d.o.o. Sarajevo
 Adresa: Džemala Bijedića 179, 71000 Sarajevo
 Telefon: +387 33 767 255
 Fax: +387 33 756 101
 E-mail: distribution.ba@comtrade.com

GARANCIJSKI LIST

Obavezno popunjavanje (prodavnica):

Model: _____

Datum prodaje: _____ dan _____ mjesec 20 _____ Potpis i pečat

Napomena:

Garancija se prihvata samo uz kompletno popunjen garancijski list i uz fiskalni račun.

Serijski broj: _____

Datum montaže: _____

Montažu izvršio ovlaštteni servis: _____ MP i potpis montažera

Opšte odredbe:

Proizvođač se obavezuje da će uređaj u garancijskom roku besplatno popraviti ili zamjeniti neispravne dijelove, koji se kao takvi pokažu u toku trajanja garancije, kao greška prilikom izrade ili montaže.

Garancija na uređaj počinje danom kupovine i traje narednih 36 mjeseci, pod uslovom da se vrši redovan garancijski servisni pregled u toku trajanja garancije svakih 12 mjeseci.

Garancijske servisne preglede vrše isključivo ovlaštteni servisi i isti naplaćuju po važećem cijenovniku garancijskog pregleda.

Nakon izvršenog garancijskog pregleda (svakih 12 mjeseci), ovlaštteni servis ovjerava garancijski list. Garancija se priznaje samo uz račun o izvršenoj kupovini i ovaj garancijski list u kojem su ispravno i redovno popunjavani servisni garancijski pregledi od strane ovlaštenih servisa.

Garancija je važeća ako su montažu i servis uređaja vršili isključivo ovlaštteni servisi navedni na spisku ovlaštenih servisa. U slučaju kvara na uređaju obavezujemo se da ćemo isti popraviti u najkraćem mogućem roku, a najkasnije u roku od 45 kalendarskih dana od dana konstatacije kvara na uređaju od strane ovlaštenog servisa. U slučaju da se uređaj ne može popraviti ili ne može popraviti u predviđenom roku od 45 kalendarskih dana, proizvođač se obavezuje da će isti zamjeniti novim.

Za popravke čije trajanje je duže od 10 dana, izvršice se produženje ukupne garancije na uređaj za vrijeme provedeno na servisu. Montažom, servisnim pregledom i/ili servisnom popravkom od strane neovlaštenih servisa i/ili trećih lica gubi se pravo na ostvarivanje garancije.

Iz garancije je isključena bilo kakva proizvođačeva odgovornost za bilo kakve eventualne štete, ozljede ljudi i životinja ili ugrožavanje životne sredine na bilo koji način, a koje bi mogle nastati funkcionisanjem odnosno ne funkcionisanjem uređaja.

Garancijski kupon služi ovlaštenim servisima za pravdanje troškova popravke uređaja i isti imaju pravo da zadrže nakon izvršenih popravki na uređaju.

Proizvođač se obavezuje da će obezbjediti servis uređaja u roku od pet godina od dana kupovine.

U garancijske uslove nisu uključeni kvarovi nastali usljed:

- djelovanja više sile (udar groma, vremenskih nepogoda, pojave prenapona u el. mreži i sl.),
- kvarovi nastali usljed neispravnosti električne mreže i instalacija,
- kvarovi nastali usljed nepažljivog i nestručnog rukovanja uređajem,
- kvarovi nastali zbog nepoštovanja uputstava za rukovanje uređajem zbog kojih se nastali kvarovi ne mogu prihvatiti kao greška nastala uslijed proizvodnje i montaže uređaja,
- korištenje aparata u profesionalne svrhe.

Obaveze korisnika:

- Da se striktno pridržava propisanih uputstava za montažu i korištenje uređaja,
- Da se pridržava gore navedenih uslova za garanciju,
- Da obezbjedi adekvatne uslove u kojima će uređaj raditi (propisani su uputstvom),
- Da obezbjedi stabilan izvor električnog napajanja,
- Da obezbjedi ispravne električne instalacije kako bi se onemogućila oštećenja uređaja ili eventualne posljedice po život i materijalna sredstva,
- Da obavezno sačuva svu priloženu tehničku dokumentaciju, uputstva i garancijski list za vrijeme trajanja garancije i da istu dostavi na uvid prilikom redovnog servisnog pregleda i eventualnih prijavi kvarova,
- Da sačuva originalnu ambalažu kako bi istu koristio za potrebe eventualnog transporta uređaja na i sa servisa,
- Da obezbjedi da uređaj koriste odgovorna i obučena lica za rukovanje, te da ih prije prve upotrebe upozna sa uslovima garancije, uputama za korištenje i tehničkom dokumentacijom.

Napomena: Kupac je dužan da prilikom preuzimanja uređaja izvrši provjeru kompletnosti uređaja, njegovog pakovanja i fizičku neoštećenost, jer eventualne naknadne reklamacije po ovim elementima neće biti prihvaćene.

- Banja Luka**, SERVIS PRERADOVIĆ, Oplenačka 2, 051/280-500
- Banja Luka**, GL SERVIS, Novo naselje bb, 051/922-895, 065/587-740
- Banja Luka**, SLOBODA S.P., Milice Stojadinović Srpkinja 6, 065/523-658, 051/438-908
- Banja Luka**, SERVIS FRIGO ĐUKIĆ, Put srpskih branilaca 126, 066/666-001, 051/386-460
- Banja Luka**, KLIMATRON, Kneza Lazara 2, 051/921-129; 065/938-998
- Banja Luka**, SERVIS KOD IVICE, Voždovačka 7, 051/301-449
- Banja Luka**, A/C SERVIS, Dragočaj bb, 065/867-287
- Banja Luka**, Klimatizacija Jovic SP, Pionirska 52a, 065/439-500
- Banja Luka**, SDM SERVIS s.p., Stefana Nemanje bb, 065/587-740, 065/848 542
- Banja Luka**, Hiting, Mladena Stojanovića 14, 065/528-555; 051/318 365
- Bosanska Krupa**, FRIGO-SANI, Hasana Kikića 2, 061/520-661
- Breza**, ADAL ELECTRONIC, Branilaca Grada bb (Mahala-Breza), 061/838-900
- Brod**, DS ELEKTRO, 26. Avgusta 56, 066/331-255
- Bihać**, ELEKTRONIK, Midžića mahala 10., 061/370-411; 037/222-626
- Bihać**, UNIMATRIX, Murat bega Ibrahimpašića 9, 037/226-294
- Bihać**, MG FRIGO, Hatinački sokak 6, 061/860-835, 061/755-735
- Bihać**, SIMKO, Tržni centar 2, 037/221-337
- Bijeljina**, SONY & COMPUTERS, Filipa Višnjića 67, 055/215-999
- Bijeljina**, FRIGO MASTER, Moskovska 57 A, 065/999-312
- Bijeljina**, COPITRADE, Njegoševa 6, 055/207-755, 055/201-436
- Brčko**, GOYA EL.SERVIS, Fra. Šimuna Filipovića br 14, 066/451-821
- Brčko**, Damir DS S.P., Mostarska 156 C, 061/961-609
- Brčko**, BAMBULOVIĆ S.P., Paje Jovanovića 5, 065/396-909
- Brčko**, MD MONTEL, Braće Ćuskića 2, 065/532-001
- Cazin**, EURO-PLAC, Lojička bb, 061/786-860
- Cazin**, UNIVERZAL SERVIS, Generala Izeta Nanića bb, 037/511-590
- Crkvina (Šamac-Odžak)**, S KOM, Kruškovo Polje b.b., 054/685-000
- Čapljina**, HIPEX, Gabela bb, 063/323-015
- Čelić**, MS KUCALOVIĆ, Meraje 6, 061-290-838
- Čitluk**, MALIŠIĆ MP, Tromeda bb, 063/449-953
- Derventa**, COMTECH STR., Cara Lazara bb, 053/311-540
- Derventa**, AMD ELEKTRO, Vase Pelagića 80, 065/634-985
- Doboj**, KING, Vojvode Mišića 9, 053/203-333
- Doboj**, Zecom Plus, V.Mišića L3, 053 203 930
- Doboj**, HIDROTERM, Lipac bb, 066/219-085
- Goražde**, TEHNIKA, Mravinjac bb, 061/156-046
- Gračanica**, DŽINDO EL., Stubo bb, 061/843-888; 035/703-394
- Gračanica**, Gračanica, ELEKTRO EE, 061/294-596; 061/635-373
- Gradačac**, HIDO EL.SERVIS, Željeznička 20, 061/103-900, 061/178-431
- Gradiška**, FRIGOELEKTRO SERVIS ZR, 5. Kozarske brigade 11, 066-488-479
- Gradiška**, KOMING, Vidovdanska bb, 051/814-864
- Gradiška**, KLIMATRON, Kneza Lazara 2, 051/921-129; 065/938-998
- Gradiška**, KGH Projektovanje, Agroind. zona 12B; Nova Topola, 066/706-911

- Grude**, DIGITEHNIK, Dr. Franje Tuđmana 18, 063-050-555; 063/437-107
- Grude**, TEHNODOM, Blage Zadre 9, 039/662-083
- Ilijaš**, Mirza, Ilijaš, 061/011-614; 066/811-104
- Jajce**, SMART, Trgovački centar bb, 061/109-941; 062/889-103
- Kakanj**, DELTA THERM, Donji Banjevac bb, 061/871-359
- Kalesija**, MAGIC VISION, Kalesijskih brigada 15, 061/284-362
- Konjic**, ELEKTRON, Varda 30. , 061/153-988; 036/730-654
- Konjic**, FRIGOTEHNIKA, Šunji 45, 061/164-849
- Konjic**, AC-MONT, Luka bb, 061/687-484
- Kotor Varoš**, GL SERVIS, Novo naselje bb, 051/922-895, 065/587-740
- Kozarska Dubica**, ELMONT, Vojvode Petra Bojovića bb, 052/425-333; 066/916-592
- Ključ**, TNG, Otoke bb, 037/684-701, 061/261-439
- Lukavac**, IMEL , Skendera Kulenovića bb, 080/020-405
- Lukavac**, PC ONER, Branilaca Bosne bb, 061/650-427
- Maglaj**, PC BIRO SHOP, Viteška 8, 061/783-656, 032/604-330
- Maglaj**, NEXT MEDIA, Viteška bb, 032/605-252
- Modriča**, PRODEX, Cara Lazara 35, 053/820-891
- Mostar**, ELEKTRO PROFING, Zalik - Put za Velež bb, 061/383-050
- Mostar**, KATARINA, Ante Starčevića 48, 036/349-020
- Mostar**, PC CENTAR, Kralja Tvrtka 5, 061/817-108
- Novi Grad** , MS ELEKTRONIK, Gavrila Principa 2A, 052/753-066; 066/367-901
- Orašje**, SMAJLOVIĆ, ul. V br. 42, 063/340-313
- Posušje**, DIGITREND , Vukovarska bb, 039/680-920
- Prijedor**, ELEKTROSERVISER, Đure Jakšića 17, 065/403-903, 052/237-333
- Prijedor**, TERMO KING, Aerodromska bb, 065/587-740; 063/925-515
- Prijedor**, SK COLD, Duška Brkovića 25 b, 065/667-077
- Prijedor**, AC FRIGO s.p., Aerodromska ulica 3B, 065/659-612
- Prnjavor**, FRIGO EL.SERVIS, Veljke Milankovića 29a, 065/585-188
- Rogatica**, SZD ŽARKO, Radomira Neškovića 10, 065/861-096
- Sanski Most**, TNG, Otoke bb, 037/684-701, 061/261-439
- Sanski Most**, MEGA CENTAR, Bulevar VII korpusa bb, 037/689-308
- Sarajevo**, M LIGHT , Vlakovo br.15, 061/702-152
- Sarajevo**, CENTRAL PLIN, Brezanska 101, 061/108-934
- Sarajevo**, Klima Tehna OD, Hum brdo broj 1 , 061/011-614
- Sarajevo**, ELEKTRO EN, Amira Krupalije 57, 061/308-780
- Sarajevo**, AS-GAS, Aleja Bosne Srebrene bb, 061/156-094
- Sarajevo**, NPL project, Ive Andrića 19-H, 070/311-480
- Sarajevo**, ICE-NET, Dobrinjske bolnice 16, 061/139-454
- Sarajevo**, MOJ MAJSTOR, Srđana Aleksića 20, 061/273-057, 033/831-831
- Sarajevo**, IMTEC, Bosanski put bb, 033/944-309
- Sarajevo**, DMH, Abdethana 15-a, 061/865-076, 060/330-01-16
- Sarajevo**, DOMOTERM, Pećina 12, 061-172-557

- Sarajevo**, OKSIGEN, Mladena Todorovica 1, 065-283-182
- Srebrenik**, ACH SERVIS, Vahida Ibraića bb, 061/737-736
- Teslić**, ZTR LIMUN, Karadžordeva 9, 053/431-564 (09-21h)
- Tešanj**, DEHAsystem, Izudina Alićehajića 21, 061/450-099
- Tešanj**, EURO-ELEKTRO, Jelah - Braće Kotorić bb, 061/736-536
- Travnik**, ELEKTRA SERVIS, Kulina Bana 3, 061/751-357, 061/154-585
- Travnik**, TERMONOVA, Šehida Lamela 5 C, 062-333-788
- Trebinje**, MAKEL INSTALACIJE, Miloša Crnjanskog 10, 065/837-526, 059/226-348
- Trebinje**, VUKALOVIĆ elektro usluge, Jovana Raškovića 12, 065/245-298
- Trebinje**, KVARTIRA, Trebinjskih brigada br. 3, 065/022-017
- Tuzla**, KLIMA STAR, Admira Dedića br. 93, 061/258-984
- Tuzla**, POCCO BALKAN, Džindić mahala br. 5, 062-872-622
- Tuzla**, ISKRA ELEKTRONIK, Srbije R BiH 134, 061/298281
- Tuzla**, BANOS, 21. Aprila br.66, 061/293-889
- Tuzla**, GENELEC, Mehmedalije Maka Dizdara 14, 035/250-497
- Tuzla**, FRIGO-K.V.R. SERVIS o.d., Branislava Nušića 51, 061/608-799
- Velika Kladuša**, BROTHERS COMPUTERS, Sulejmana Topića bb, 037/771-517
- Velika Kladuša**, PRODATA, Mahmuta Zulića bb, 037/770-079 / 061/486-657
- Velika Kladuša**, A & S ČAUŠ d.o.o., Hašima Okanovića br.32, 061/442-935
- Vareš**, Klima Tehna OD, Hum brdo broj 1, 061/011-614
- Visoko**, Klima Tehna OD, Hum brdo broj 1, 061/011-614
- Vitez**, SERVIS VULETA, Očice bb, 063/890-867
- Zenica**, ELEKTROLUX, Londza 124, 062/806-122
- Zenica**, INTER-COM, Vrandučka 71 b, 032/446-330
- Zenica**, COMP-EXPERT, Školska 2, 032/442-021, 061/793-833
- Zenica**, ELFIX, Zmaja od Bosne b.b., 061/887-444
- Zenica**, KONTAX d.o.o., Zmaja od Bosne bb, Poslovna zona Zenica 1, 061/900-843
- Zvornik**, BMG ELEKTRONIK, Vuka Karadžića C-10 / 11, 065/958-025; 056/215-300
- Žepče**, FRIGO ELEKTRONIK, Stjepana Tomaševića bb, 061/108-510; 032/881-762
- Žepče**, Elektro obrt S&Z, Vašarište bb, 063/845-156
- Živinice**, REFRESH INŽINJERING, 25 Novembra L4, 061/655-853
- Živinice**, DIR Computers, Pašage Gogića br.2, 035/722/011

<p>Kupon za redovan servis</p> <p>Datum servisa: _____ dan _____ mjesec 20__ godina</p> <p>Ovjera ovlaštenog servisa _____</p> <p>_____</p> <p>MP Potpis</p>	<p>Kupon za redovan servis</p> <p>Datum servisa: _____ dan _____ mjesec 20__ godina</p> <p>Ovjera ovlaštenog servisa _____</p> <p>_____</p> <p>MP Potpis</p>
---	---

<p>Kupon</p> <p>Datum prijave kvara: _____ dan _____ mjesec 20__ godina</p> <p>Datum popravke: _____ dan _____ mjesec 20__ godina</p> <p>Vrsta kvara: _____ Metoda popravke: _____</p> <p>Br. radnog naloga: _____ (zamjena komponente)</p> <p>Autorizovani servis: _____</p> <p>(Ime servisa) Potpis servisera</p>	<p>Kupon</p> <p>Datum prijave kvara: _____ dan _____ mjesec 20__ godina</p> <p>Datum popravke: _____ dan _____ mjesec 20__ godina</p> <p>Vrsta kvara: _____ Metoda popravke: _____</p> <p>Br. radnog naloga: _____ (zamjena komponente)</p> <p>Autorizovani servis: _____</p> <p>(Ime servisa) Potpis servisera</p>
--	--

<p>Kupon</p> <p>Datum prijave kvara: _____ dan _____ mjesec 20__ godina</p> <p>Datum popravke: _____ dan _____ mjesec 20__ godina</p> <p>Vrsta kvara: _____ Metoda popravke: _____</p> <p>Br. radnog naloga: _____ (zamjena komponente)</p> <p>Autorizovani servis: _____</p> <p>(Ime servisa) Potpis servisera</p>	<p>Kupon</p> <p>Datum prijave kvara: _____ dan _____ mjesec 20__ godina</p> <p>Datum popravke: _____ dan _____ mjesec 20__ godina</p> <p>Vrsta kvara: _____ Metoda popravke: _____</p> <p>Br. radnog naloga: _____ (zamjena komponente)</p> <p>Autorizovani servis: _____</p> <p>(Ime servisa) Potpis servisera</p>
--	--

<p>Kupon</p> <p>Datum prijave kvara: _____ dan _____ mjesec 20__ godina</p> <p>Datum popravke: _____ dan _____ mjesec 20__ godina</p> <p>Vrsta kvara: _____ Metoda popravke: _____</p> <p>Br. radnog naloga: _____ (zamjena komponente)</p> <p>Autorizovani servis: _____</p> <p>(Ime servisa) Potpis servisera</p>	<p>Kupon</p> <p>Datum prijave kvara: _____ dan _____ mjesec 20__ godina</p> <p>Datum popravke: _____ dan _____ mjesec 20__ godina</p> <p>Vrsta kvara: _____ Metoda popravke: _____</p> <p>Br. radnog naloga: _____ (zamjena komponente)</p> <p>Autorizovani servis: _____</p> <p>(Ime servisa) Potpis servisera</p>
--	--



Comtrade Distribution d.o.o.
 Vojislavljevića 70, 81000 Podgorica
 Tel: 020 212 342, Fax: 020 264 077
 e-mail: servis.me@comtrade.com

REKLAMACIONA IZJAVA

Specifikacija isporučene robe:

Šifra i Naziv Robe:	Serijski broj:

Podaci o potrošaču:

Ime i prezime/poslovno ime: _____

Adresa: _____

Potpis kupca: _____ b.r.l.k. _____

Broj fiskalnog računa / fakture: _____

Podaci o trgovcu:

Ime i prezime (Ime firme): _____

Adresa: _____

Potpis trgovca: _____ br.l.k. (PIB firme) _____

U _____, Dana: _____ M.P. Potpis: _____

*** Napomena: U slučaju reklamacije, Potrošač se obraća trgovcu.**

Obavezno se upoznati sa pravima i obavezama na sljedećim stranama ovog dokumenta.

3 GODINE GARANCIJE

Uvoznik

Comtrade Distribution d.o.o. Podgorica, Vojislavljevića 70

U _____, Dana: _____ M.P. Potpis: _____



Saobraznost:

- Trgovac odgovara za saobraznost robe ugovoru.
- Trgovcem i potrošačima se smatraju lica kao u Članu 2 Zakona o zaštiti potrošača.
- Potrošač izjavljuje reklamaciju na saobraznost robe trgovcu. Trgovac izjavljuje da je kupljena roba saobrazna specifikaciji proizvođača te da će ispravno funkcionisati ako se potrošač bude striktno pridržavao uputstva za rukovanje i postupao sa robom na način kako je navedeno u ovoj Reklamacionoj izjavi.
- Smatra se da je roba sa LCD panelom propisanog, uobičajenog i deklarisanog kvaliteta ukoliko je broj dozvoljenih defektnih piksela u okvirima propisanim standardima ISO-9241-302, 303, 305, 307:2008).
- Software korisniku nije prodat, već mu je dat na korišćenje, pod uslovima definisanim u korisničkoj licenci.
- Ako je roba nesaobrazna specifikaciji proizvođača, potrošač ima pravo da zahtijeva od trgovca da se otklone ove nesaobraznosti bez naknade, opravkom ili zamjenom, odgovarajućim umanjnjem cijene ili da raskine ugovor.
- Ako otklanjanje nesaobraznosti nije moguće ili ako predstavlja nesrazmjerno opterećenje za trgovca u smislu Zakona o zaštiti potrošača, potrošač može da zahtijeva umanjnjem cijene ili da izjavi da raskida ugovor. Svaku opravku ili zamjenu trgovac se obavezuje izvršiti u primjerenom roku i bez značajnijih neugodnosti za potrošača, uzimajući u obzir prirodu robe i svrhu zbog koje ju je potrošač nabavio.
- Sve troškove koji su neophodni da bi se roba saobrazila specifikaciji proizvođača, a naročito troškove rada, materijala, preuzimanja i isporuke, snosi trgovac.
- Potrošač ima pravo da raskine ugovor, ako ne može da ostvari pravo na opravku ili zamjenu, odnosno ako trgovac nije izvršio opravku ili zamjenu u primjerenom roku ili ako trgovac nije izvršio opravku ili zamjenu bez značajnijih nepogodnosti za potrošača.
- Potrošač ne može da raskine ugovor ako je nesaobraznost robe neznatna.
- Neće se smatrati da postoji nesaobraznost robe ukoliko se prilikom pregleda uređaja utvrdi da su nastupile okolnosti navedene u u poglavlju „Odgovornosti za saobraznost i Saobraznosti ne podliježu kvarovi nastali zbog:” i „Gubitak prava potrošača nastaje”.
- Potrošač ima pravo da zahteva od trgovca naknadu štete koja potiče od nesaobraznosti, u skladu sa opštim pravilima o odgovornosti za štetu.
- Trgovac je odgovoran za nesaobraznost robe ugovoru koja se pojavi u roku od dvije godine od dana prelaska rizika na potrošača (po zakonu), sem za potrošni material i onu vrstu robe, koja po svojoj prirodi i svojstvima ne može trajati dvije godine. Rok od dvije godine se računa od datuma predaje robe potrošaču, koji datum se nalazi na fiskalnom računu u slučaju kupovine robe u prodavnici, odnosno na otpremnici koju je potpisao potrošač u slučaju kupovine robe na daljinu ili izvan poslovnih prostorija trgovca. Trgovac odgovara za nesaobraznost polovne i reparirane robe ugovoru koja se pojavi u roku od godinu dana od dana prelaska rizika na potrošača.
- Ako nesaobraznost nastane u roku od šest mjeseci od dana prelaska rizika na potrošača, pretpostavlja se da je nesaobraznost postojala u trenutku prelaska rizika, osim ako je to u suprotnosti sa prirodom robe i prirodom određene nesaobraznosti.
- Roba i djelovi zamijenjeni u zakonskom roku za saobraznost ili roba za koju je izvršen povraćaj plaćenog iznosa prelaze u vlasništvo trgovca.
- Trgovac je dužan da bez odlaganja, a najkasnije u roku od 15 dana od prijema reklamacije, odgovori potrošaču, sa izjašnjenjem o podnijetom zahtjevu i predlogom njegovog rješavanja.
- U slučaju manje popravke robe zakonski rok za saobraznost se produžava onoliko koliko je potrošač bio lišen upotrebe robe.
- Ako je zbog neispravnog funkcionisanja izvršena zamjena robe ili njena bitna opravka, zakonski rok za saobraznost ponovo počinje teći od zamene, odnosno od vraćanja opravljene robe potrošaču.
- Za obaveze trgovca koje nastanu usljed nesaobraznosti robe, proizvođač se prema potrošaču nalazi u položaju jemca.

Ovlašćeni servisi:

Comtrade Distribution d.o.o. Vojislavljevića 70, 81000 Podgorica Tel: 020 212 342, Fax: 020 264 077 e-mail: servis.me@comtrade.com	Elektro Milenijum d.o.o. 13. jul bb, 81000 Podgorica Tel/Fax: 020 238 754 e-mail: elektromilenijum@t-com.me
--	---

Reklamaciona (ugovorna) izjava

- To je svaka izjava kojom njen davalac daje obećanje u vezi sa robom, i pravno je obavezujuća pod uslovima datim u izjavi, kao i oglašavanju u vezi sa robom. Ona ne isključuje niti utiče na prava potrošača u vezi sa saobraznošću robe ugovoru, I može predstavljati dodatni rok za saobraznost robe ugovoru, nezavisno od zakonom predviđenog roka, kao i dodatna prava koja se daju potrošaču u vezi sa robom a koja nisu predviđena zakonom.
- Davalac izjave je pravno lice koje je navedeno kao Proizvođač/Uvoznik na strani 1. ove Reklamacione izjave. Važi za teritoriju Crne Gore.

- Potrošač može da ostvaruje svoja prava nakon isteka roka za saobraznost robe ugovoru, vezano za eventualni dodatni rok u ovlaštenim i ugovorenim servisima proizvođača koji su navedeni na strani 4 ove Reklamacione izjave. Proizvođač u eventualnom dodatnom roku može da obezbjeđuje o svom trošku otklanjanje svih nedostataka u funkcionisanju robe nastalih pravilnom upotrebom robe, na kome nije bilo intervencija od strane neovlašćenih lica.

Obaveze Potrošača (Potrošač je dužan):

- Da prilikom preuzimanja robe ustanovi njegovu kompletnost i fizičku neoštećenost, jer se naknadne reklamacije toga tipa neće uvažiti.
- Da se striktno pridržava Uputstva za upotrebu i održavanje robe i odredbi ove Reklamacione izjave.
- Da obezbedi odgovarajuće ambijentalne uslove i strujno napajanje u skladu sa specifikacijom proizvođača.
- Da robu povjeri na upotrebu licima obučenim za korišćenje iste i da se prije prve upotrebe robe upozna sa uslovima rada, uslovima ove Reklamacione izjave, kao i tehničkom dokumentacijom.
- Da prilikom reklamacije robe obavezno priloži: originalni fiskalni račun i originalnu ovjerenu reklamacionu izjavu. Svi navedeni dokumenti moraju biti popunjeni i propisno ovjereni.
- U slučaju zamjene robe ili povraćaja plaćenog iznosa, potrošač je dužan da dostavi kompletnu originalnu ambalažu, prateće originalne dodatke i originalnu dokumentaciju. U slučaju da nešto od navedenog nedostaje, u slučaju zamjene robe, zadržaće se nedostajući dio iz kompleta nove robe.
- U slučaju neopravdane reklamacije, potrošač snosi sve eventualne troškove po važećem cenovniku servisa proizvođača.

Odgovornosti za saobraznost i saobraznosti ne podležu kvarovi nastali zbog:

- Neadekvatne instalacije, nestručnog rukovanja ili neadekvatnog održavanja.
- Mehaničkog, hemijskog ili bilo kakvog drugog oštećenja nastalog nakon kupovine robe.
- Varijacija u naponu električne mreže, udara groma i pratećih pojava, više sile, elementarnih nepogoda i prirodnih događaja.
- Korišćenja software-a, drugih priključnih proizvoda, djelova ili potrošnog materijala koji nijesu saglasni specifikaciji proizvođača.
- Radnji potrošača ili trećih lica, popravki ili prepravki robe od strane neovlašćenih lica, upotrebom neodgovarajuće dodatne energije ili opreme ili posljedica ovih radnji.
- Pretjeranim radnim opterećenjem robe, korišćenja robe izvan granica naznačenih u uputstvu, izvan parametara radnog režima, parametara okruženja i radnih opterećenja preporučenih od strane proizvođača.
- Uticaja: vlage, vode, toplote, vibracija, prašine, ekstremnih uslova spoljne sredine i slično.
- Trošenja djelova robe koji su po svojoj prirodi takvi da se upotrebom troše kao što su: toneri, ink kertridži, glave ink jet štampača, valjci za povlačenje, mehanizam za transport papira, baterije i sve ostalo što proizvođač definiše kao potrošni materijal.

Gubitak prava potrošača nastaje:

- Ukoliko se utvrdi da je na reklamiranoj robi vršena neovlašćena servisna intervencija
- Nestručnim i nesavjesnim korišćenjem robe
- Ukoliko se potrošač ne pridržava obaveza definisanih u poglavlju Obaveze potrošača

Napomene:

Kupac robe koji se ne smatra potrošačem u smislu Zakona o zaštiti potrošača ima pravo na saobraznost robe i sva druga prava u skladu sa odredbama ove Reklamacione izjave i važećih zakonskih propisa.

- Nakon isteka roka za saobraznost potrošaču će biti obezbijeden servis i snabdijevanje rezervnim djelovima u skladu sa važećim zakonskim propisima.
- Usluge na terenu i održavanje koje nisu obuhvaćeni Reklamacionom izjavom naplaćuju se prema važećem cjenovniku serviseru.
- Dobijanjem ove Reklamacione izjave, smatra se da je potrošač upoznat i saglasan sa svime što u njoj piše.
- Za sve sporove vezane za ovu Reklamacionu izjavu biće nadležan sud u Podgorici.

PODACI O MONTAŽI KLIMA UREĐAJA

Montažer	Datum montaže	Pečat montažera	Potpis montažera

PODACI O SERVISIRANJU KLIMA UREĐAJA

Servis	Datum servisiranja	Opis usluga	Potpis servisera

PODACI O SERVISIRANJU KLIMA UREĐAJA

Servis	Datum servisiranja	Opis usluga	Potpis servisera

PODACI O SERVISIRANJU KLIMA UREĐAJA

Servis	Datum servisiranja	Opis usluga	Potpis servisera

PODACI O SERVISIRANJU KLIMA UREĐAJA

Servis	Datum servisiranja	Opis usluga	Potpis servisera

ВАЖНИ ПРЕДПАЗНИ МЕРКИ

- По време на обслужване и при замяна на части и почистване, изключете уреда от източника на захранване.
- Уредът не трябва да се монтира в перално помещение.
- Моля, обърнете внимание на следното: Проверете табелката с данни за типа хладилен агент, използван във Вашия уред.
- Специфична информация относно уредите с хладилен агент.
- Препоръчва се да не се пробива охладителната верига на уреда. В края на полезния му живот, доставете уреда в специален център за събиране на отпадъци и отстраняване от употреба.
- GWP (потенциал за глобално затопляне): R410A: 2088, R134a: 1430, R290: 3, R32: 675.
- Тази херметично затворена система съдържа флуорсъдържащи парникови газове.
- ИНФОРМАЦИЯ ЗА ОКОЛНАТА СРЕДА: Това устройство съдържа флуорирани парникови газове, обхванати от Протокола от Киото.
- Не използвайте това устройство за дейности, различни от описаните в това ръководство с инструкции.
- Уверете се, че щепселът е включен здраво и поставен напълно в контакта. Това може да доведе до риск от токов удар или пожар.
- Не включвайте други уреди в същия контакт, тъй като това може да доведе до риск от токов удар.
- Не разглобявайте и не модифицирайте уреда или захранващия кабел, това може да доведе до риск от токов удар или пожар. Всички други услуги трябва да бъдат извършвани от квалифициран техник.
- Не поставяйте захранващия кабел или уреда близо до нагревател, радиатор или друг източник на топлина. Това може да доведе до риск от токов удар или пожар.
- Това устройство е снабдено с кабел, който има заземен проводник, свързан към заземен щифт или заземяващ извод. Щепселът трябва да бъде включен в контакт, който е правилно инсталиран и заземен. В никакъв случай не изрязвайте и не изваждайте заземяния щифт или заземяващия извод от този щепсел.
- Уредът трябва да се използва или съхранява по начин, който го защитава от влага например конденз, водни пръски и т.н. Незабавно изключете уреда, ако това се случи.
- Винаги транспортирайте уреда във вертикално положение и го поставяйте върху стабилна, равна повърхност по време на употреба. Ако уредът се транспортира легнал на една страна, той трябва да бъде изправен и да не се включва поне 6 часа.
- Винаги използвайте превключвателя на контролния панел или дистанционното управление, за да изключите устройството и не стартирайте или спирайте работата, като включвате или изключвате захранващия кабел. Това може да доведе до риск от токов удар.
- Не докосвайте бутоните на контролния панел с мокри и влажни пръсти.
- При почистване не използвайте опасни химикали и не допускате такива да влязат в контакт с устройството. За да предотвратите повреда на повърхностите, използвайте само мека кърпа за почистване на уреда. Не използвайте восък, разредител или силен почистващ препарат. Не използвайте устройството в среда с присъствието на запалими вещества или пари като алкохол, инсектициди, бензин и др.
- Ако уредът издава необичайни звуци или изпуска дим или необичайна миризма, незабавно го изключете от контакта.
- Не почиствайте устройството с вода. Водата може да попадне в уреда и да повреди изолацията, създавайки опасност от токов удар. Ако в уреда попадне вода, незабавно го изключете и се свържете с център за обслужване на клиенти.
- За повдигане и инсталиране на устройството използвайте помощта на двама или повече души.
- Винаги хващайте захранващия кабел за щепсела, когато включвате или изключвате уреда. Никога не изваждайте щепсела чрез издърпване на кабела. Това може да доведе до риск от токов удар или повреда.
- Монтирайте уреда върху здрав, равен под, който може да издържи тежест до 110 lbs (50kg). Монтажът върху слаб или неравен под може да доведе до риск от материални щети и нараняване.
- Ако уредът има Wi-Fi функция, мощността на предаване е: по-малка от 20 dBm, а радиочестотният диапазон е: 2412 MHz-2472 MHz.
- Уредът е в съответствие с Директивата за радиосъоръженията (2014/53/EC).

Съгласно стандартът на английски език:

- Този уред може да се използва от деца на възраст от 8 и повече години и лица с намалени физически,

сетивни или психически способности или с недостатъчно опит и познания, ако те са под наблюдение или са инструктирани относно използването на уреда по безопасен начин и осъзнават опасностите, свързани неговата експлоатация.

- Децата не трябва да си играят с уреда.
- Почистването и поддръжката не следва да се извършват от децата без надзор.
- Ако захранващият кабел е повреден, той трябва да бъде заменен от производителя, негов сервизен агент или от лица с подобна квалификация, за да се избегне опасност.
- Уредът трябва да бъде монтиран в съответствие с националните разпоредби за окабеляване.
- Когато предпазителят е изгорял/задействал се е прекъсвачът, проверете кутията на предпазителя/ прекъсвача на дома и сменете предпазителя или прекъсвача
- Данни за вида и номиналните стойности на предпазителят: T; 3.15A; 250VAC.

Съгласно Стандарт IEC:

- Този уред не е предназначен за употреба от лица (включително деца) с намалени физически, сетивни или умствени способности или липса на опит и познания, освен ако те не са под надзор или не са им били дадени инструкции преди това по отношение на използването на уреда от лице, което да е отговорно за тяхната безопасност
- Децата трябва да бъдат наблюдавани, за да се уверите, че те не си играят с уреда.
- Ако захранващият кабел е повреден, той трябва да бъде заменен от производителя, негов сервизен агент или от лица с подобна квалификация, за да се избегне опасност.
- Уредът трябва да бъде монтиран в съответствие с националните разпоредби за окабеляване.

Специфична информация относно уредите с хладилен агент R290.

- Прочетете внимателно всички предупреждения.
- Когато размразявате и почиствате уреда, не използвайте други инструменти, освен тези, препоръчани от производственото дружество
- Уредът трябва да бъде поставен в зона без постоянни източници на запалване (например: открит пламък, работещи газове или електрически уреди).
- Да не се пробива и прогаря.
- Хладилните агенти могат да бъдат без мирис.
- Уредът трябва да бъде инсталиран, използван и съхраняван на площ, по-голяма от 13 м².
- R290 е хладилен агент, който отговаря на европейските директиви за околната среда. Не допускайте пробиване на която и да е част от веригата на хладилния агент.
- Ако уредът е инсталиран, експлоатиран или съхраняван в непротиврива зона, помещението трябва да бъде проектирано по начин, който да предотвратява натрупването на течове на хладилен агент, което води до риск от пожар или експлозия поради запалване на хладилния агент, причинено от електрически нагреватели, печки или други източници на запалване.
- Уредът трябва да се съхранява по такъв начин, че да се предотврати механична повреда.
- Лицата, които работят или работят по хладилната верига, трябва да имат подходящо удостоверение, издадено от акредитирана организация, която гарантира компетентност при работа с хладилни агенти, в съответствие с конкретна оценка, призната от асоциациите в бранша.
- Ремоните трябва да се извършват въз основа на препоръките на дружеството - производител.
- Операциите по поддръжка и ремонт, които изискват съдействието на други квалифицирани лица, трябва да се извършват под наблюдението на лицето, компетентно относно използването на запалими хладилни агенти.
- Не използвайте средства за ускоряване на процеса на размразяване или за почистване, различни от препоръчаните от производителя.
- Уредът трябва да се съхранява в помещение, в което няма непрекъснато горящ открит пламък (например работещ газов уред) или други потенциални източници на запалване (например работещ електрически нагревател, горещи повърхности).
- Всички работници, които са ангажирани с хладилната система, трябва да носят валидното удостоверение, издадено им от авторитетната организация, и квалификацията за работа с хладилни системи, призната от този бранш. Ако има нужда от друг техник, който да поддържа и ремонтира уреда, той трябва да бъде наблюдаван от лицето, което отговаря на изискванията за работа със запалими хладилни агенти.
- Уредът може да бъде поправен само по метода, предложен от производителя на оборудването.
- Да не се пробива или прогаря.
- Имайте предвид, че хладилните агенти може да нямат мирис.
- Съблюдавайте спазването на националните разпоредби за уреди, работещи с газ.

- Уверявайте се, че вентилационните отвори не са запушени от препятствия.
- Уредът трябва да се съхранява по начин, който да предотврати появата на механични повреди.
- Предупреждение, уредът трябва да се съхранява в добре проветриво помещение, като размерът на помещението трябва да съответства на площта на помещението, определено за работа.
- Всяко лице, което се извършва работа по или проникване в хладилната верига, трябва да притежава актуално валидно удостоверение от акредитиран в бранша орган за оценяване, който упълномощава неговата компетентност да борави безопасно с хладилни агенти в съответствие с признатата в бранша спецификация за оценяване.
- Обслужването трябва да се извършва само съгласно препоръките на производителя на оборудването.
- Операциите по поддръжка и ремонт, които изискват съдействието на други квалифицирани лица, трябва да се извършват под наблюдението на лицето, компетентно относно използването на запалими хладилни агенти.
- Уредът трябва да бъде инсталиран, експлоатиран и съхраняван в помещение с подова площ по-голяма от посочената в таблицата.

Количество газ R290 за първоначално зареждане (виж етикета с технически данни на уреда)	Минимален размер на площадката за използване и съхранение (m ²)
$m < 152$	4
$152 \leq m \leq 185$	9
$186 \leq m \leq 225$	11
$226 \leq m \leq 270$	13
$271 \leq m \leq 290$	14



caution, risk of fire

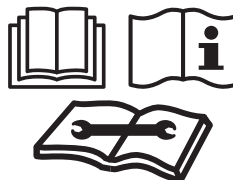

ПРЕДУПРЕЖДЕНИЕ: Системата съдържа хладилен агент под много високо налягане. Системата трябва да се обслужва само от квалифицирани лица.

1. Транспорт на оборудване, съдържащо запалими хладилни агенти (Приложение СС.1)
Спазване на транспортните разпоредби.
2. Маркиране на оборудването с помощта на обозначения (Приложение СС.2)
Спазване на местните разпоредби.
3. Отстраняване от употреба на оборудване, съдържащо запалими хладилни агенти (Приложение СС.3)
Спазване на националните разпоредби.
4. Съхранение на оборудване/уреди (Приложение СС.4)
Съхранението на оборудването трябва да бъде в съответствие с инструкциите на производителя.
5. Съхранение на опаковано (непродадено) оборудване (Приложение СС.5)
Защитата съхраняваните пакети трябва да бъде изградена така, че механичните повреди на оборудването вътре в опаковката да не причиняват изтичане на заредения хладилен агент.
Максималният брой единици оборудване, допустимо да бъдат съхранявани заедно, ще бъде определен от местните разпоредби.

6. Информация относно обслужването (Приложение DD.3)

1) Проверки на зоната

Преди започване на работа по системи, съдържащи запалими хладилни агенти, са необходими проверки за безопасност, за да се гарантира, че рискът от запалване е сведен до минимум. За ремонт на хладилната система трябва да се спазват следните предпазни мерки преди извършване на каквато и да е работа по системата.

2) Процедура на работа

Работата трябва да се извършва по контролирана процедура, така че да се сведе до минимум рискът от наличие на запалим газ или пари в процеса на работата.

3) Обща работна зона

Целият обслужващ персонал и другите лица, работещи в района, следва да бъдат инструктирани относно естеството на извършваната работа. Работата в затворени пространства трябва да се избягва. Зоната около работното пространство трябва да бъде отцепена. Уверете се, че в зоната са осигурени съответните условия за контрол на запалими материали

4) Проверка за наличие на хладилен агент

Зоната трябва да се проверява с подходящ детектор за хладилен агент преди и по време на работа, за да се гарантира, че техникът е наясно с наличието на потенциално запалима атмосфера. Уверете се, че оборудването, използвано за откриване на течове, е подходящо за използване със запалими хладилни агенти, т.е. не предизвиква искрене, корпусът е подходящо затворен или искробезопасен.

5) Наличие на пожарогасител

Ако трябва да се извърши някаква пожароопасна работа по хладилното оборудване или свързаните с него части, на разположение трябва да има подходящо пожарогасително оборудване. Имайте в наличност сух пожарогасител с прах или CO₂ в непосредствена близост до зоната за зареждане.

6) Няма източници на запалване

Никое лице, извършващо работа във връзка с хладилна система, която включва оставяне на незащитени каквито и да е тръбопровода, които съдържат или са съдържали запалим хладилен агент, не трябва да използва източници на запалване по начин, който да доведе до риск от пожар или експлозия. Всички възможни източници на запалване, включително пушенето на цигари, трябва да се държат достатъчно далеч от мястото на монтаж, ремонт, отстраняване и изхвърляне, по време на което евентуално може да бъде изпуснат в околното пространство запалим хладилен агент. Преди да се извърши такава работа, зоната около оборудването трябва да се изследва, за да се гарантира, че няма запалими опасности или рискове от запалване. Трябва да се поставят знаци Пушенето е забранено!

7) Вентилирана зона

Уверете се, че зоната е на открито или че е адекватно вентилирана, преди да проникнете в системата или да извършите каквато и да е пожароопасна работа. През периода на извършване на работата трябва да се поддържа съответната степен на вентилация. Вентилацията трябва безопасно да разпръсква всеки освободен хладилен агент и за предпочитане е да го изхвърли навън в атмосферата.

8) Проверки на хладилното оборудване

Когато се сменят електрически компоненти, те трябва да са годни за целта и да отговарят на правилните спецификации. По всяко време трябва да се спазват указанията на производителя за поддръжка и обслужване. Ако имате съмнения, консултирайте се с техническия отдел на производителя за съдействие.

За инсталации, използващи запалими хладилни агенти, се прилагат следните проверки:

- Размерът на обезопасената зона съответства на размера на помещението, в който са монтирани частите, съдържащи хладилен агент;
- Вентилационната техника и изходите работят адекватно и не са запушени;
- Ако се използва индиректен хладилен кръг, вторичният кръг се проверява за наличие на хладилен агент;
- Маркирането на оборудването трябва да продължава да бъде видимо и четливо. Маркировките и знаците, които са нечетливи, трябва да се коригират;
- Хладилната тръба или компонентите са монтирани в положение, при което е малко вероятно те да бъдат изложени на каквото и да е вещество, което може да корозира компонентите, съдържащи хладилен агент, освен ако самите компоненти са изработени от материали, които по своята същност са устойчиви на корозия или са подходящо защитени срещу корозия.

9) Проверки на електрически устройства

Ремонтът и поддръжката на електрическите компоненти трябва да включват първоначални проверки за безопасност и процедури за проверка на компонентите. Ако съществува неизправност, която би

могла да застраши безопасността, тогава не трябва да се свързва електрическо захранване към веригата, докато проблемът не бъде разрешен задоволително. Ако неизправността не може да бъде коригирана незабавно, но е необходимо да се продължи работата, трябва да се използва адекватно временно решение. Това трябва да бъде съобщено на собственика на оборудването, за да бъдат уведомени всички страни.

Първоначалните проверки за безопасност включват:

- Дали кондензаторите не са разредени: това трябва да се направи по безопасен начин, за да се избегне възможността от искрене;
- Дали няма електрически компоненти и окабеляване под напрежение по време на зареждане, изтегляне или продухване на системата;
- Дали няма прекъсване в заемането.

7. Ремонти на капсуловани компоненти (Приложение DD.4)

1) По време на ремонти на капсуловани компоненти, всички електрически захранвания трябва да бъдат изключени от оборудването, върху което се работи, преди да се отстранят запечатаните капаци и др. Ако е абсолютно необходимо да се осигури електрическо захранване на оборудването по време на обслужването, тогава в най-критичната точка трябва да се установи постоянно действащ метод за откриване на течове, за да се предупреди за потенциално опасна ситуация.

2) Особено внимание трябва да се обърне на следното, за да се гарантира, че когато се работи върху електрически компоненти, корпусът не се променя по какъвто и да е начин, който да повлияе нивото на защита.

Това включва повреда на кабели, прекомерен брой връзки, клеми, които не са свързани според оригиналната спецификация, повреда на уплътнения, неправилно монтиране на уплътнения и др. Уверете се, че апаратът е монтиран надеждно.

Уверете се, че уплътненията или уплътняващите материали не са компрометирани така, че да не служат повече за предотвратяване на проникването на запалима атмосфера. Резервните части трябва да бъдат в съответствие със спецификациите на производителя.

ЗАБЕЛЕЖКА: Използването на силициев уплътнител може да възпрепятства ефективността на някои видове оборудване за откриване на течове. Искробезопасните компоненти не се нуждаят от изолиране преди да се работи върху тях.

8. Ремонти на искробезопасни компоненти (Приложение DD.5)

Не прилагайте никакви постоянни индуктивни или капацитетни натоварвания към веригата, без да се уверите, че това няма да надвишава допустимите напрежение и ток, разрешени за използваното оборудване.

Искробезопасните компоненти са единствения тип компоненти, по които може да се работи, докато са под напрежение в присъствието на запалима атмосфера. Устройството за изпитване трябва да бъде с правилните номинални характеристики.

Заменяйте компонентите само с части, посочени от производителя. Други части могат да доведат до запалване на хладилен агент, изтекъл в атмосферата.

9. Окабеляване (Приложение DD.6)

Проверете дали кабелите не са изложени на износване, корозия, прекомерно налягане, вибрации, остри ръбове или други неблагоприятни въздействия на околната среда. Проверката трябва също да вземе предвид въздействието на стареенето или продължителни вибрации от източници като компресори или вентилатори.

10. Откриване на запалими хладилни агенти (Приложение DD.7)

В никакъв случай не трябва да се използват потенциални източници на запалване при търсене или откриване на течове на хладилен агент. Не трябва да се използва халогенна горелка (или друг детектор, използващ открит пламък).

11. Методи за откриване на течове (Приложение DD.8)

Следните методи за откриване на течове се считат за приемливи за системи, съдържащи запалими хладилни агенти. За откриване на запалими хладилни агенти трябва да се използват електронни детектори за течове, но чувствителността може да не е адекватна или може да се наложи повторно калибриране. (Оборудването за откриване трябва да се калибрира в зона без съдържание на хладилен

агент.) Уверете се, че детекторът не е потенциален източник на запалване и е подходящ за използвания хладилен агент. Оборудването за откриване на течове се настройва на процент от долната граница на запалимост (LFL) на хладилния агент, като се калибрира спрямо използвания хладилен агент и се потвърждава подходящият процент газ (максимум 25%).

Течностите за откриване на течове са подходящи за използване с повечето хладилни агенти, но използването на детергенти, съдържащи хлор, трябва да се избягва, тъй като хлорът може да реагира с хладилния агент и да разяде медната тръба.

Ако се подозира теч, всички открити пламъци трябва да бъдат отстранени/потушени.

Ако бъде установено изтичане на хладилен агент, което изисква запояване, целият хладилен агент трябва да се източи от системата или да се изолира (посредством спирателни клапани) в част от системата, която е отдалечена от теча. След това през системата както преди, така и по време на процеса на спояване се продухва безкислороден азот (OFN).

12. Отстраняване и евакуация (Приложение DD.9)

При проникване в хладилния кръг с цел извършване на ремонт или за каквато и да е друга цел, трябва да се използват конвенционални процедури. Важно е обаче да се спазват най-добрите практики, тъй като трябва да се вземе под внимание възпламеняемостта. Необходимо е да се следва се следната процедура:

- Отстраняване на хладилен агент;
- Прочистване на веригата с инертен газ;
- Евакуиране;
- Повторно прочистване на веригата с инертен газ;
- Отваряне на веригата чрез рязане или заваряване.

Зареждането с хладилен агент трябва да се изтегли в правилните ремонтно-колекторни бутилки.

Системата трябва да се промие с OFN, за безопасност на устройството. Може да се наложи този процес да се повтори няколко пъти. За тази задача не трябва да се използва състен въздух или кислород.

Прочистването трябва да се постигне чрез прекъсване на вакуума в системата с OFN и продължаване на запълването, докато се постигне работното налягане, след това изпускане в атмосферата и накрая изтегляне до вакуум. Този процес трябва да се повтаря, докато в системата не остане хладилен агент.

Когато се използва крайно OFN зареждане, системата трябва да бъде обезвъздушена до атмосферно налягане, за да може да се завърши работата. Тази операция е абсолютно жизненоважна, ако трябва да се извършват работи по спояване по тръбопровода.

Уверете се, че изходът за вакуумната помпа не е близо до източници на запалване и е осигурена налична вентилация.

13. Процедури за първоначално зареждане (Приложение DD.10)

В допълнение към конвенционалните процедури за първоначално зареждане, трябва да се спазват следните изисквания.

- Уверете се, че не няма да възникне замърсяване с различни хладилни агенти, когато използвате оборудване за зареждане. Маркучите или тръбопроводите трябва да са възможно най-къси, за да се сведе до минимум количеството хладилен агент, съдържащ се в тях.

- Бутилките трябва да се държат изправени.

- Уверете се, че хладилната система е заземена преди зареждането на системата с хладилен агент.

- Етикетирайте системата, когато зареждането приключи (ако вече не е направено).

- Изключително трябва да се внимава хладилната система да не се препълва.

Преди зареждане на системата, тя трябва да бъде изпитана под налягане с азот без съдържание на кислород (OFN). Системата трябва да бъде изпитана за течове след завършване на зареждането, но преди пускане в експлоатация. Последващо изпитване за течове се извършва преди напускане на площадката.

14. Извеждане от експлоатация (Приложение DD.11)

Преди да извършите тази процедура, от съществено значение е техникът да е напълно запознат с оборудването и всички негови детайли. Препоръчва се добра практика, при която целият хладилни агент е изведен безопасно. Преди изпълнението на задачата се взема проба от маслото и хладилния агент, в случай че се изисква анализ преди повторното използване на регенериращия хладилен агент. От съществено значение е да е налице електрозахранване преди започване на задачата.

- a) Запознайте се с оборудването и неговата работа.
- b) Изолирайте електрически системата.

- c) Преди да пристъпите към процедурата, уверете се, че:
- При необходимост, на разположение е механично оборудване за работа с бутилки с хладилен агент;
 - Всички лични предпазни средства са налични и се използват правилно;
 - Процесът на изтегляне се контролира по всяко време от компетентно лице;
 - Оборудването за събиране и бутилките отговарят на съответните стандарти.
- d) Изпомпайте системата за хладилния агент, ако е възможно.
- e) и) Ако не е възможно постигането на вакуум, направете отклонения, така че хладилният агент да може да бъде отстранен от различни части на системата.
- f) Уверете се, че бутилката е разположен на везните, преди да започнете изтеглянето.
- g) Стартирайте станцията за събиране на хладилен агент и работете в съответствие с инструкциите на производителя.
- h) Не препълвайте бутилките. (Не повече от 80% обемни течност).
- i) Не превишавайте дори временно максималното работно налягане на бутилката.
- j) Когато бутилките са напълнени правилно и процесът е завършен, уверете се, че бутилките и оборудването са отстранени незабавно от мястото и всички изолационни клапани на оборудването са затворени.
- k) Изтегленият хладилен агент не трябва да се зарежда в друга хладилна система, освен ако не е бил почистен и проверен.

15. Етикетиране (Приложение DD.12)

Оборудването трябва да бъде етикетирано, че е изведено от експлоатация и изпразнено от хладилен агент. Етикетът трябва да бъде датиран и подписан. Уверете се, че на оборудването са поставени етикети, в които се посочва, че оборудването съдържа запалим хладилен агент.

16. Отстраняване хладилен агент (Приложение DD.13)

Когато отстранявате хладилен агент от системата, било то за обслужване или извеждане от експлоатация, се препоръчва като добра практика всички хладилни агенти да се отстраняват безопасно. Когато прехвърляте хладилен агент в бутилки, уверете се, че се използват само подходящи бутилки за събиране на хладилен агент. Уверете се, че са налични правилният брой бутилки за събиране на общия обем от системата. Всички бутилки, които ще се използват, са предназначени за регенериране на хладилен агент и са етикетираны за този хладилен агент (т.е. специални бутилки за регенериране на хладилен агент). Бутилките трябва да бъдат окомплектовани с клапан за освобождаване на налягането и свързани спирателни клапани в добро работно състояние. Празните бутилки за събиране се евакуират и, ако е възможно, се охлаждат, преди да се пристъпи към изтеглянето на хладилния агент. Оборудването за изтегляне на хладилен агент трябва да бъде в изправност с набор от инструкции относно наличното оборудване и да бъде подходящо за събиране на хладилни агенти. Освен това трябва да има на разположение и калибрирани везни за претегляне и да са в изправност. Маркуците трябва да бъдат окомплектовани с разтегателни муфи, за недопускане на течове и да са в добро състояние. Преди да използвате станцията за събиране на хладилен агент, проверете дали тя е в задоволително работно състояние, правилно ли е поддържана и дали всички свързани електрически компоненти са уплътнени, за да се предотврати запалване в случай на освобождаване на хладилен агент. Консултирайте се с производителя, ако имате съмнения. Изтегленият хладилен агент се връща на доставчика на хладилния агент в правилната бутилка за оползотворяване и се съпровожда със съответната бележка за пренасяне на отпадъци. Не смесвайте хладилни агенти в устройствата за събиране на хладилен агент и особено ако не са в бутилки. Ако трябва да бъдат отстранени компресори или компресорни масла, уверете се, че те са били евакуирани до приемливо ниво, за да сте сигурни, че в смазката не остава запалим хладилен агент. Процесът на евакуация трябва да се извърши преди връщането на компресора на доставчика. За ускоряване на този процес се използва само електрическо нагряване на корпуса на компресора. Когато се източва маслото от дадена система, това трябва да се извършва безопасно.

Компетентност на обслужващия персонал

Общи положения

В допълнение към обичайните процедури за ремонт на хладилно оборудване, когато се касае за оборудване със запалими хладилни агенти е необходимо специално обучение.

В много държави това обучение се провежда от национални организации за обучение, които са акредитирани да преподават съответните национални стандарти за компетентност, определени в

законодателството.

Постигнатата компетентност трябва да бъде документирана с удостоверение (сертификат). Обучение
Обучението трябва да включва същината на следното:

Информация за потенциала за експлозивност на запалимите хладилни агенти, която да пояснява, че запалимите вещества могат да бъдат опасни, когато се борави с тях.

Информация за потенциални източници на запалване, особено такива, които не са очевидни, като запалки, ключове за осветление, прахосмукачки, електрически нагреватели.

Информация за различните концепции за безопасност:

Невентилиран корпус - (виж клауза GG.2) Безопасността на уреда не зависи от вентилацията на корпуса. Изключването на уреда или отварянето на корпуса не оказва съществено въздействие върху безопасността. Въпреки това е възможно изтекъл хладилен агент да се натрупа вътре в корпуса и запалимата атмосфера да се освободи при отваряне на корпуса.

Вентилиран корпус - (виж клауза GG.4) Безопасността на уреда зависи от вентилацията на корпуса. Изключването на уреда или отварянето на корпуса оказва съществено въздействие върху безопасността. Трябва да се внимава да се осигури достатъчна вентилация преди отварянето.

Вентилирано помещение - (виж клауза GG.5) Безопасността на уреда зависи от вентилацията на помещението. Изключването на уреда или отварянето на корпуса не оказва съществено въздействие върху безопасността. По време на процедурите по ремонт не трябва да се изключва вентилацията на помещението.

Информация за концепцията за капсуловани компоненти и уплътнени корпуси съгласно IEC 60079-15: 2010.

Информация за правилните работни процедури:

a) Пускане в експлоатация

- Уверете се, че площта на пода е достатъчна за зареждане с хладилен агент или че вентилационната система е сглобен по правилен начин.

- Свържете тръбите и извършете изпитване за течове преди зареждане с хладилен агент.

- Преди пускане в експлоатация, проверете оборудването за безопасност.

b) Поддръжка

- Преносимото оборудване се ремонтира на открито или в работно помещение, специално оборудвано за обслужване на агрегати със запалими хладилни агенти.

- Осигурете достатъчна вентилация на мястото за ремонт.

- Имайте предвид, че неизправността на оборудването може да бъде причинена от загуба на хладилен агент и е възможно изтичане на хладилен агент.

- Разредете кондензаторите по начин, който няма да предизвика искрене. Стандартната процедура при късо съединение на клемите на кондензатора обикновено създава искри.

- Прецизно сглобете отново уплътнените корпуси. Ако уплътненията са износени, заменете ги.

- Преди пускане в експлоатация, проверете оборудването за безопасност.

c) Ремонт

- Преносимото оборудване се ремонтира на открито или в работно помещение, специално оборудвано за обслужване на агрегати със запалими хладилни агенти.

- Осигурете достатъчна вентилация на мястото за ремонт.

- Имайте предвид, че неизправността на оборудването може да бъде причинена от загуба на хладилен агент и е възможно изтичане на хладилен агент.

- Разредете кондензаторите по начин, който няма да предизвика искрене.

- Когато се изисква спояване, следващите процедури трябва да се извършват в правилния ред:

- Отстраняване на хладилен агент. Ако отстраняването и съхранението на хладилния агент не се изисква от националните разпоредби, източете хладилния агент навън. Внимавайте източеният хладилен агент да не създава опасност. В случай на съмнение, един човек трябва да наблюдава изхода. Обърнете специално внимание на това, че източеният хладилен агент няма да се връща отново в системата.

- Евакуирайте охладителната верига.

- Прочистете хладилната верига с азот за 5 минути.

- Евакуирайте отново.

- Отстранявайте частите, които ще бъдат заменени чрез рязане, а не с пламък.

- Прочистете точката на спояване с азот по време на процедурата за спояване.

- Извършете изпитване за течове преди зареждане с хладилен агент.

- Прецизно сглобете отново уплътнените корпуси. Ако уплътненията са износени, заменете ги.

- Преди пускане в експлоатация, проверете оборудването за безопасност.

d) Извеждане от експлоатация

- Ако безопасността е нарушена, когато оборудването се извежда от експлоатация, зареденият хладилен агент трябва да бъде отстранен преди отстраняването му от употреба.
 - Осигурете достатъчна вентилация на мястото на оборудването.
 - Имайте предвид, че неизправността на оборудването може да бъде причинена от загуба на хладилен агент и е възможно изтичане на хладилен агент.
 - Разредете кондензаторите по начин, който няма да предизвика искрене.
 - Отстраняване на хладилен агент. Ако отстраняването и съхранението на хладилния агент не се изисква от националните разпоредби, източете хладилния агент навън. Внимавайте източеният хладилен агент да не създава опасност. в случай на съмнение, един човек трябва да наблюдава изхода. Обърнете специално внимание на това, че източеният хладилен агент няма да се връща отново в системата.
 - Евакуирайте охладителната верига.
 - Прочистете хладилната верига с азот за 5 минути.
 - Евакуирайте отново.
 - Напълнете с азот до достигане на атмосферното налягане.
 - Поставете върху оборудването етикет, че хладилният агент е отстранен.
- е) Отстраняване от употреба
- Осигурете достатъчна вентилация на работното място.
 - Отстраняване на хладилен агент. Ако отстраняването и съхранението на хладилния агент не се изисква от националните разпоредби, източете хладилния агент навън. Внимавайте източеният хладилен агент да не създава опасност. в случай на съмнение, един човек трябва да наблюдава изхода. Обърнете специално внимание на това, че източеният хладилен агент няма да се връща отново в системата.
 - Евакуирайте охладителната верига.
 - Прочистете хладилната верига с азот за 5 минути.
 - Евакуирайте отново.
 - Изрежете компресора и източете маслото.

ВАЖНО - МЕТОД НА ЗАЗЕМЯВАНЕ

Този продукт е фабрично снабден със захранващ кабел, който има заземен щепсел с три щифта. Той трябва да бъде включен в гнездо от заземен тип в съответствие с Националния електрически норми и приложимите местни регламенти и наредби. Ако веригата не разполага с гнездо със заземяване, отговорност и задължение на клиента е да замени съществуващото гнездо в съответствие с изискванията на

Националните електрически норми и приложимите местни регламенти и наредби. Третият заземяващ щифт не трябва при никакви обстоятелства да се реже или премахва. Никога не използвайте кабела, щепсела или уреда, ако показват признаци на повреда. Не използвайте уреда с удължаващ кабел, освен ако не е проверен и изпитан от квалифициран доставчик на електрическа енергия. Неправилното свързване на заземяващия щепсел може да доведе до риск от пожар, токов удар и/или нараняване на лицата, които имат контакт с уреда. Проверете при квалифициран сервизен представител, ако имате съмнения дали уредът е правилно заземен.

СВЪРЗВАНЕ КЪМ ЕЛЕКТРИЧЕКАТА МРЕЖА

Преди да включите уреда в електрическата мрежа, проверете дали:

- Мрежовото напрежение трябва да съответства на напрежението, посочено на табелката с данни на гърба на устройството
- Захранващият контакт и електрическата верига са подходящи за уреда.
- Захранващият контакт отговаря на щепсела. Ако това не е така, заменете щепсела.
- Мрежовият контакт е адекватно заземен. Неспазването на тези важни инструкции за безопасност освобождава от отговорност производителя.

Важна информация за правилното отстраняване от употреба на продукта в съответствие с Директива 2012/19/ЕС на ЕС.



В края на експлоатационния си живот продуктът не трябва да се изхвърля като битов отпадък. Той трябва да бъде отнесен до специален център за диференцирано събиране на отпадъци от местните власти или до търговец, предоставящ тази услуга. Разделното отстраняване от употреба на домакински уред елиминира възможните отрицателни последици за околната среда и здравето, произтичащи от неподходящо изхвърляне, и позволява рециклирането на съставните материали, за да се постигнат значителни икономии на енергия и ресурси. Като напомняне за необходимостта от разделното отстраняване от употреба на битовите уреди, продуктът е маркиран с зачеркнат контейнер за боклук с колела.

ОПИСАНИЕ

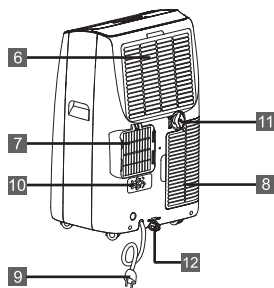
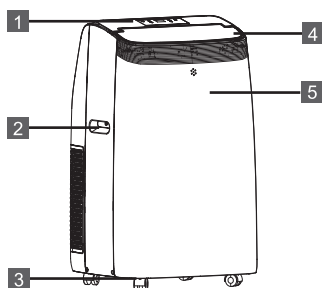

1. Контролен панел
2. Дръжка (двете страни)
3. Колелца
4. Дефлектор
5. Приемник за дистанционно управление
6. Всмукателна решетка
7. Решетка за изпускане на въздух
8. Всмукателна решетка
9. Захранващ кабел
10. Фиксатор на щепсела
11. Среден дренаж
12. Дренаж на кондензатора

АКСЕСОАРИ

ЧАСТИ	ИМЕ НА ЧАСТТА	КОЛИЧЕСТВО
	Изпускателен маркуч Вход за маркуч Изход за маркуч	1 комплект
	Комплект отвор с плъзгач	1 комплект
	Батерии на дистанционното управление (Две AAA 1.5V)	1 комплект
	Маркуч за източване	1 комплект

Забележка: Всички снимки и схеми в това ръководство са само с илюстративна цел. Вашият уред може да е изглежда малко по-различно.

Преди употреба се уверете, че всички аксесоари са извадени от опаковката.

ИНСТРУКЦИИ ЗА МОНТАЖ

Отработен горещ въздух

В режим на охлаждане уредът трябва да бъде поставен близо до прозорец или отвор, така че топлият отработен въздух да може да се извежда навън. Първо поставете уреда върху равен под и се уверете, че има минимум 18" (45 см) отстояния около уреда и е в близост до източник на едноконтурен източник на захранване.

1. Удължете двете страни на маркуча (фиг. 1) и завийте входа за маркуча (фиг. 2).
2. Удължете другата страна на маркуча и го завийте към изхода за маркуча (фиг.3).
3. Монтирайте входа за маркуча в уреда (фиг.4).
4. Поставете изхода за маркуча в комплекта отвор с плъзгач и уплътнете. (Фиг. 5 и 6).

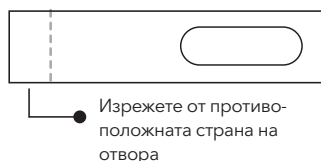
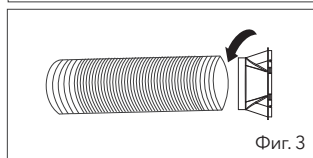
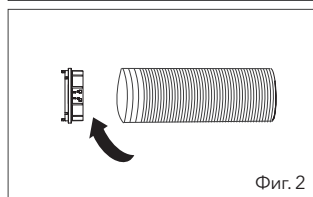
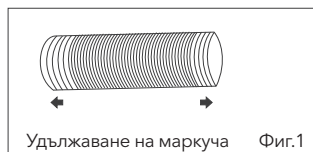
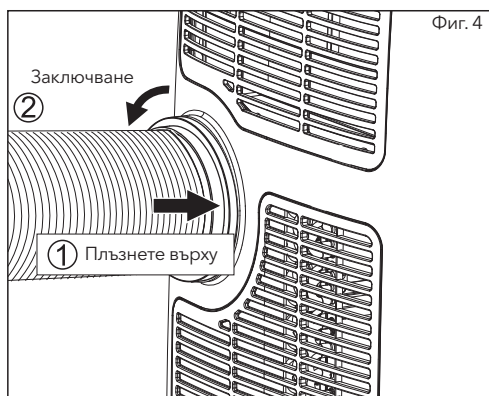

Комплектът отвор с плъзгач е проектиран да отговаря на повечето стандартни приложения за вертикални и хоризонтални прозорци, но може да се наложи да промените някои аспекти на процедурите за монтаж за определени видове прозорци. Комплектът отвор с плъзгач може да се закрепя с винтове.

ЗАБЕЛЕЖКА: Ако отворът на прозореца е по-малък от минималната дължина на комплекта отвор с плъзгач, изрежете адаптера в края, който не съдържа затягащата част достатъчно, за да отговаря на размера на Вашия прозорец. Никога не отстранявайте частта от отвор с плъзгач, която съдържа отвора.

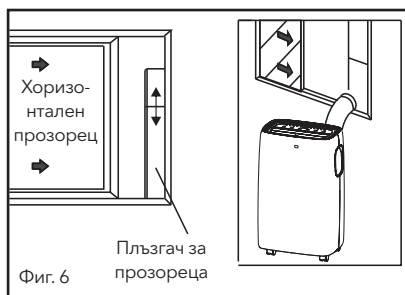

Монтаж на комплект плъзгач за прозорец

1: Части:

- A) Панел
- B) Панел с един отвор
- C) Завийте, за да фиксирате комплекта на място

2: Сглобяване:

Плъзнете панел В в панел А и оразмерете до ширината на прозореца. Размерите на прозореца варираат. Когато оразмерявате ширината на прозореца, уверете се, че при измерването комплектът отвор с плъзгач няма пролуки и/или въздушни джобове.

3. Затегнете винтовете отворите,

които съответстват на размера, изискван от Вашия прозорец, за да сте сигурни, че след монтажа няма пролуки или въздушни мехурчета в комплекта отвор с плъзгач.

4. Използвайте предоставения пенест уплътнител за прозорци, за да затворите пролуките или въздушни джобове.

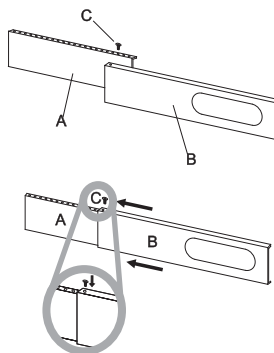

Местоположение

- Уредът трябва да бъде поставен върху здрава основа, за да се сведат до минимум шумът и вибрациите. За безопасно и сигурно позициониране поставете устройството върху гладък, равен под, достатъчно здрав, за да издържа тежестта на устройството.
- Уредът има колелца за подпомагане на преместването, но трябва да се използват само върху гладки, равни повърхности. Бъдете внимателни, когато премествате уреда по килими или килими. Бъдете внимателни и предпазвайте пода, когато го премествате върху дървени подове. Не се опитвайте да преминавате с колелата на устройството върху предмети.
- Уредът трябва да бъде поставен в обсега на подходящо заземен контакт.
- Никога не поставяйте никакви препятствия около входовете или изходите за въздух на устройството.
- Оставете поне 18 инча (45 cm) отстояние от стената, за да може климатикът да работи по-ефективно.
- Маркучът може да бъде удължен, но е най-добре и е препоръчително нейната дължина да бъде минимална. Уверете се също, че маркучът не е твърде огънат или усукан.

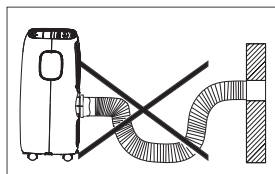
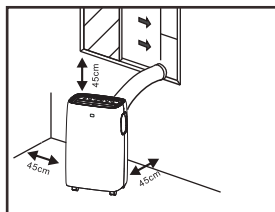

ОПИСАНИЕ НА ЕКРАНА НА ДИСПЛЕЯ

Контролният панел е в горната част на уреда, позволява ви да управлявате функциите на частта без дистанционно управление, но за да използвате напълно неговия потенциал, трябва да използвате дистанционното управление.

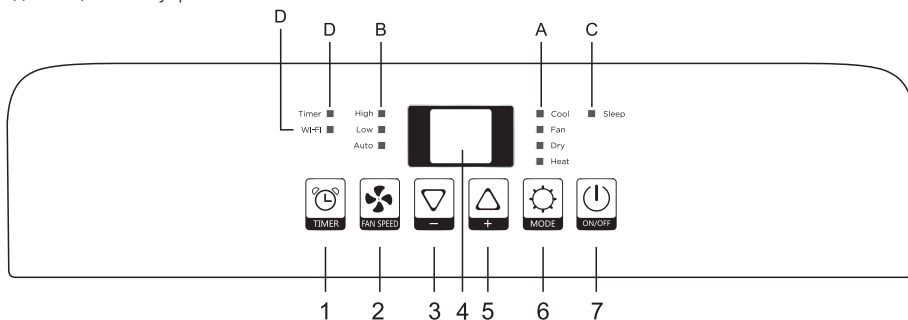

1. Бутон за таймер
 2. Бутон за скорост на вентилатора
 3. Бутон за намаляване
 4. Екран на дисплея
 5. Бутон за увеличаване
 6. Бутон MODE
 7. Бутон ВКЛ./ИЗКЛ.
- A Символ за режим *
- B Символ за скорост на вентилатора
- C Символ за сън
- D Символ на таймера
- “*” само моделът има тази функция.

ВКЛЮЧВАНЕ НА УРЕДА





Включете щепсела в контакта, след което уредът е в режим на готовност.

Натиснете бутон  за да включите уреда. Ще се активира последната активна функция, преди да бъде изключен



Режим охлаждане

Идеален за горещо задушно време, когато трябва да охладите и изсушите стаята. За да зададете правилно този режим:

- Натиснете бутон  няколко пъти, докато се появи символът “Cool”.
- Изберете желаната температура 18°C-32°C (64°F-90°F), като натискате бутоната  или , докато се покаже съответната стойност.
- Изберете необходимата скорост на вентилатора, като натиснете . Възможни са три степени на скорост: High / Low / Auto.







Най-подходящата температура за помещението през лятото варира от 24°C до 27°C (75°F до 81°F).

Препоръчва се обаче да не задавате температура много под външната температура. Разликата в скоростта на вентилатора е по-забележима, когато уредът е в режим Вентилация, но може да не се забележи в режим Охлаждане.

Режим отопление*

“*” само моделът има тази функция

За да зададете правилно този режим:

- Натиснете бутон  няколко пъти, докато се появи символът Heat.
- Изберете желаната температура 13°C-27°C (55°F-81°F), като натискате бутоната  или , докато се покаже съответната стойност.
- Изберете необходимата скорост на вентилатора, като натиснете бутон . Възможни са три степени на скоростта: Висока/Ниска/Автоматична
- Водата се извлича от въздуха и се събира в резервоара.





- Когато резервоарът е пълен, уредът се изключва и "Ft" (full tank) се появява на дисплея. Капачката на резервоара трябва да се извади и да се източи вода. Източете цялата останала вода в леген. Когато цялата вода е източена, поставете капачката обратно на мястото ѝ.
- Когато резервоарът се изпразни, уредът може да се стартира отново.

ЗАБЕЛЕЖКА

- Когато работи в много студени помещения, уредът замръзва автоматично, прекъсвайки за момент нормалната работа. По време на тази операция е нормално шумът, издаван от уреда, да се промени.
- В този режим може да се наложи да изчакате няколко минути, преди уредът да започне да издава горещ въздух.

FAN mode

When using the appliance in this mode, the air hose does not need to be attached.

- Press the  button a number of times until the "Fan" symbol appears.
- Select the required fan speed by pressing the  button.

Two speeds are available: High / Low.

The screen display " " as high speed, " " as low speed.

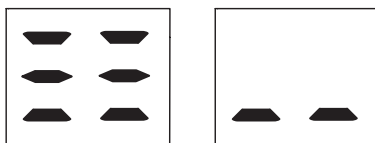

Режим DRY

Идеален за намаляване на влажността в помещенията (пролет и есен, влажни помещения, дъждовни периоди и др.).

В сух режим уредът трябва да бъде подготвен по същия начин, както за хладен режим, с прикрепен маркуч за изпускане на въздух, за да може влагата да бъде изведена навън.

За да зададете правилно този режим:

- Натиснете бутон  докато достигнете символа Dry. На дисплея се изписва символа: "dh".
- В този режим скоростта на вентилатора се избира автоматично от уреда и не може да се задава ръчно.

Режим SMART

Уредът избира автоматично дали да работи в режим на охлаждане, вентилация или отопление (само при някои модели). За да зададете правилно този режим:

- Натиснете бутон  няколко пъти, докато екранът покаже следното:



- Изберете необходимата скорост на вентилатора, като натиснете .
Възможни са три степени на скоростта: Висока/Ниска/Автоматична

Ако уредът е модел само за охлаждане, модулът работи в режим Вентилатор, когато стайната температура е под 23°C (73°F), и в режим Охлаждане, когато стайната температура е над 23°C (73°F).
Ако уредът е модел за охлаждане и отопление, уредът работи в режим на Отопление, когато стайната температура е под 20°C (68°F), и в режим на Вентилация, когато стайната температура е от 20°C (68°F) до 23°C (73°F) и режим Охлаждане, когато стайната температура е над 23°C (73°F).

НАСТРОЙКА НА ТАЙМЕРА

- Таймера може да се използва за забавяне на стартирането или изключването на уреда. Това избягва загубата на електроенергия чрез оптимизирани на работните периоди.

* Стартиране на програмиране

- Включете уреда, изберете режима, който желаете, например режим Изсушаване, висока скорост на вентилатора. Изключете уреда.
- Натиснете бутон "⏸", екранът започва да мига. Натиснете "△"/"▽", за да регулирате зададеното време от 0,5-24 часа.
- След 5 секунди без операция, функцията за стартиране на таймера, след което символът "Таймер" светва.
- Натиснете бутона "⏸", отново, за да отмените таймера и символът "Таймер" изчезва.

* Програмирането е изключено

- Докато уреда работи, натиснете бутон "⏸", екрана започва да мига.
- Натиснете "△"/"▽", за да регулирате зададеното време от 0,5-24ч.
- След 5 секунди без операция, функцията за стартиране на таймера, се стартира, след което символът "Таймер" светва.
- Натиснете бутон "⏸" отново, за да спрете функцията Timer, Символа "Timer" изчезва.

СМЕНЕТЕ ЕДИНИЦАТА ЗА ТЕМПЕРАТУРА

Докато уредът работи, задръжте едновременно бутоните "△" и "▽" за 3 секунди, след което можете да промените единицата за температура.

Например:

Преди промяна, в режим на охлаждане, екранът се показва като фиг.1.

След промяната, в режим на охлаждане, екранът се показва като фиг.2.



Фиг. 1





Фиг. 2

Следните функции по-долу не са задължителни. Моля, сведете към реалния обект, тъй като тези функции принадлежат само на някои модели.

САМОДИАГНОСТИКА

Уредът разполага със система за самодиагностика, за да идентифицира редица неизправности.

Съобщенията за грешки се появяват на дисплея на устройството.

АКО СЕ ПОКАЗВА		
	ПОВРЕДА НА СОНДАТА (сензорът е повреден)	РЕЗЕРВОАРЪТ Е ПЪЛЕН (обезопасителният резервоар е пълен)
КАКВО ТРЯБВА ДА НАПРАВЯ?	Ако се покаже този символ, свържете се с местния оторизиран сервизен център	Изпразнете вътрешния обезопасителен резервоар, следвайки инструкциите, дадени в параграф „Операции в края на сезона“

ДИСТАНЦИОННО УПРАВЛЕНИЕ

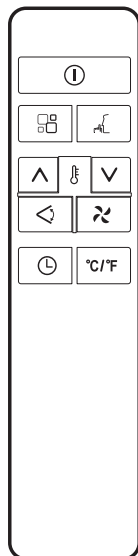

	Бутон включване/ изключване		Бутон за регулиране на скоростта на вентилатора
	Бутон за увеличаване на стойността		Бутон за избор на режим
	Бутон за намаляване на стойността		Бутон за движение на дефлектора
	Бутон на таймера		Бутон за "заспиване"
	Бутон за превключване на единицата за температура		

- Насочете дистанционното управление към приемника на уреда.
- Дистанционното управление трябва да е на не повече от 7 метра от уреда (без да има препятствия между дистанционното управление и приемника).
- С дистанционното управление трябва да се работи изключително внимателно. Не го изпускате и не го излагайте на пряка слънчева светлина или източници на топлина. Ако дистанционното не работи, опитайте да извадите батерията и да я върнете обратно.

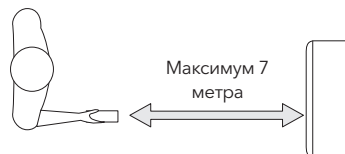

ПОСТАВЯНЕ ИЛИ ЗАМЯНА НА БАТЕРИИТЕ

- Отстранете капака от задната страна на дистанционното управление;
- Поставете две батерии тип "AAA" 1,5V в правилното положение (вижте инструкциите в отделението за батерии);



ЗАБЕЛЕЖКА

- Ако устройството за дистанционно управление бъде заменено или изхвърлено, батериите трябва да бъдат извадени и отстранени от употреба в съответствие с действащото законодателство, тъй като те са вредни за околната среда.
- Не смесвайте стари и нови батерии. Не смесвайте алкални, стандартни (въглерод-цинкови) или акумулаторни (никел-кадмиеви) батерии.
- Не изхвърляйте батериите в огън. Батериите могат да експлодират или съдържанието им да изтече.
- Ако дистанционното управление не се използва за определен период от време, извадете батериите.

Режим COOL (охлаждане)

Идеален за горещ и влажен климат, когато искате да охладите и изсушите стаята. За да зададете правилно този режим:





- Натиснете бутона няколко пъти, докато се появи символът "Cool" (охлаждане).
- Изберете желаната температура от от 18°C до 32°C (64°F-90°F) като натискате бутоните или докато се появи съответната стойност.
- Изберете подходящата скорост на вентилатора, като натиснете бутона . Налични се три скорости: Високо/Ниска/Автоматична.

Най-подходящата температура за помещението през лятото варира от 24°C до 27°C (75°F до 81°F). Въпреки това е препоръчително да не задавате температура много по-ниска от външната температура. Разликата между скоростите на вентилатора е най-забележима, когато устройството е в режим FAN (Вентилатор), но може да не се забележи, когато е в режим COOL (Охлаждане).

Режим HEAT (отопление)

"*" означава, че само моделът с термопомпа има тази функция.

За да зададете правилно този режим:



- Натиснете бутона  няколко пъти, докато се появи символът "Heat" (отопление).
- Изберете желаната температура от от 13°C до 27°C (55°F-81°F) като натискате бутоните  или  докато се появи съответната стойност.
- Изберете подходящата скорост на вентилатора, като натиснете бутона . Налични се три скорости: Високо/Ниска/Автоматична.
- Водата се изтегля от въздуха и се събира в резервоара.
- Когато резервоарът е пълен, уредът се изключва и на дисплея се появява "Fl" (резервоарът е пълен). Капачката на резервоара трябва да се извади и резервоарът да се изпразни. Източете всичката вода в подходящ контейнер. Когато цялата вода е източена, поставете отново капачката на място.
- Когато резервоарът се изпразни, уредът се включва отново.

ЗАБЕЛЕЖКА

- Когато уредът работи в много студени помещения, той се размразява автоматично, като за момент прекъсва нормалната си работа. По време на тази операция е нормално шумът, издаван от уреда, да се променя.
- В този режим може да се наложи да изчакате няколко минути, преди уредът да започне да подава горещ въздух.
- В този режим вентилаторът може да продължи да работи за кратки периоди, въпреки че зададената температура вече е достигната.

Режим FAN (вентилатор)

Ако използвате уреда в този режим, не е необходимо да се свързва маркучът за въздух.

- Натиснете бутона  няколко пъти, докато се появи символът "Fan" (вентилатор).
- Изберете подходящата скорост на вентилатора, като натиснете бутона .

Налични се две скорости: Високо/Ниска.

Режим DRY (изсушаване)

Идеален е за намаляване на влажността в помещенията (през пролетта и есента, във влажни стаи, през дъждовните периоди и т.н.).

В режим изсушаване уредът трябва да бъде подготвен по същия начин, както в режим охлаждане, с прикрепен маркуч за изпускане на въздух, за да може влагата да се отвежда навън.

За да зададете правилно този режим:

- Натиснете бутона  няколко пъти, докато се появи символът "Dry" (изсушаване).
- Скоростта на вентилатора е автоматично зададена и не може да бъде променена.

Режим SMART (интелигентен)

Уредът автоматично избира дали да работи в режим охлаждане, вентилатор или отопление (някои определени модели нямат режим на отопление).

За да зададете правилно този режим:

- Натиснете бутона  няколко пъти, докато се появи символът, както е показано по-долу:



Това е режим SMART, дисплеят ще работи на циркулиращ принцип.

- Изберете подходящата скорост на вентилатора, като натиснете бутона . Налични се три скорости: Високо/Ниска/Автоматична.

Ако моделът на уреда е само с функция охлаждане, уредът работи в режим Fan (вентилатор). Когато стайната температура е под 23°C (73°F), и в режим Cool (охлаждане), когато стайната температура е над 23°C (73°F).

Ако уредът е модел с функция за охлаждане и отопление, уредът работи в режим Heat (отопление), когато стайната температура е под 20°C (68°F), в режим Fan (вентилатор), когато стайната температура е от 20°C (68°F) до 23°C (73°F), и в режим Cool (охлаждане), когато стайната температура е над 23°C (73°F).

Функция SWING

Тази функция е полезна за избор на движение на дефлектора нагоре/надолу за подаване на въздух. За да настроите тази функция правилно:

- Изберете режима на работа (Cool, Dry, Fan) ((охлаждане), (изсушаване), (вентилатор), както е описано по-горе.
- Натиснете бутон  дефлекторът ще спре различни позиции или ще се люлее непрекъснато.

Функция SLEEP

Тази функция е полезна през нощта, тъй като постепенно измества посоката на въздушната струя. За да настроите тази функция правилно:

- Изберете режим на охлаждане или отопление, както е описано по-горе.
- Натиснете бутон .

Уредът работи в предварително избрания режим.

Когато изберете функцията за заспиване, яркостта на екрана ще се намали и скоростта на вентилатора е ниска.

Функцията SLEEP поддържа в стаята оптимална температура без прекомерни колебания в температурата или влажността и с безшумна работа. Скоростта на вентилатора винаги е Low (ниска), докато стайната температура и влажност се променят постепенно, за да осигурят максимален комфорт. Когато е в режим COOL (охлаждане), избраната температура ще се повишава с 1°C (1°F) на час за период от 2 часа. Тази нова температура ще се поддържа през следващите 6 часа. След това уредът я изключва. Когато е в режим HEAT (отопление), избраната температура ще се понижава с 1°C (1°F) на час за период от 3 часа. Тази нова температура ще се поддържа през следващите 5 часа. След това уредът я изключва. Функцията SLEEP (сън) може да бъде отменена по всяко време по време на работа, като натиснете бутон „Sleep“ (сън), „Mode“ (режим) или „fan speed“ (скорост на вентилатора).

В режим FAN (вентилатора) или DRY (изсушаване) функцията SLEEP (сън) все още е налична.

Превключване на единицата за температура

Докато уредът работи, натиснете бутон **°C/°F** след което можете да промените единицата за температура.



Например: Преди промяната, в режим на охлаждане, екранът изглежда, както е показано на лявата фигура След промяната, в режим на охлаждане, екранът изглежда, както е показано на дясната фигура





НАСТРОЙКА НА ТАЙМЕРА

Този таймер може да се използва за забавяне на включването или изключването на уреда, като по този начин се избягва разхищението на електричество чрез оптимизиране на периодите на работа.

Стартиране на програмирането

- Включете уреда, изберете режима, който искате, например охлаждане, 24°C, висока скорост на вентилатора. Изключете уреда.
- Натиснете бутона  екранът ще покаже часовете в режим 24 часа.
- Натиснете няколко пъти, докато се покаже желания час. Изчакайте около 5 секунди, таймерът ще се активира, след което на екрана се показва само символът.
- Натиснете отново бутона  или бутона , таймерът ще бъде отменен

Програмирането е изключено

- Докато уредът работи, натиснете бутона  екранът ще показва часовете.
- Натиснете няколко пъти, докато се покаже желания час. Изчакайте около 5 секунди, таймерът ще се активира.
- Натиснете отново бутона  или бутона , таймерът ще бъде отменен

Съвети за правилна употреба

За да постигнете максималните експлоатационни качества на Вашия уред, следвайте следните препоръки:

- Затворете прозорците и вратите в стаята, която ще бъде климатизирана (фиг. 9). Когато монтирате уреда полутрайно, трябва да оставите врата леко отворена (около 1 см), за да гарантирате правилна вентилация;
- Защитете стаята от пряко излагане на слънчева светлина, като частично затворите завесите и/или щорите, за да направите работата на уреда много по-икономична (фиг. 10);
- Никога не поставяйте предмети от какъвто и да е вид върху уреда;
- Не блокирайте входа или изхода за въздух на уреда. Намаленият въздушен поток ще доведе до лоша работа и може да повреди устройството (фиг. 11).
- Уверете се, че в стаята няма източници на топлина;
- Никога не използвайте уреда в много влажни помещения (перални помещения например).
- Никога не използвайте уреда на открито.
- Уверете се, че уредът е поставен върху равна повърхност. Ако е необходимо, поставете стопери пред предните колела.

Фиг. 9

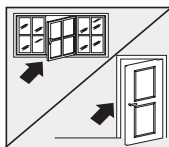

Затворете вратите и прозорците

Фиг. 10

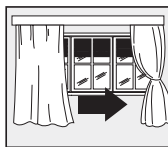

Затворете завесите

Фиг. 11

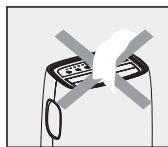

Не покривайте уреда

МЕТОД ЗА ИЗТОЧВАНЕ НА ВОДА

Когато в уреда има прекомерна кондензация на вода, уредът спира да работи и показва „FL“ (FULL TANK (резервоарът е пълен), както е споменато в раздел САМОДИАГНОСТИКА). Това показва, че кондензираната вода трябва да се източи, като се прилагат следните процедури:

Ръчно източване (фиг. 12)

В зони с висока влажност може да се наложи водата да се източва

1. Изключете устройството от източника на захранване.
2. Поставете тавичка за източване под долната пробка за източване. Вижте схемата:
3. Отстранете тапата от долната пробка за източване.
4. Водата ще изтече и ще се събере в тавичката за източване (може да не е включен в доставката).
5. След изтичане на водата, поставете здраво тапата на долната пробка за източване.
6. Включете устройството

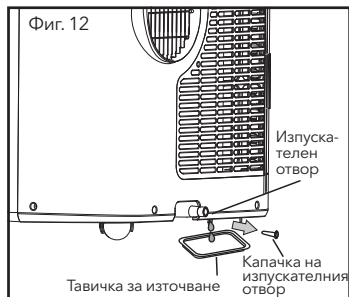

Непрекъснато източване (Фиг. 13)

Когато използвате уреда в режим на изсушаване, се препоръчва да прилагате непрекъснато оттичане.

1. Изключете уреда от източника на захранване.
2. Отстранете тапата от пробка за източване. Когато извършвате тази операция, може да се разлее остатъчно количество вода, така че трябва да предвидите съд за събиране на водата.
3. Свържете дренажния маркуч (1/2" или 12,7 mm, може да не е включен в комплекта). Вижте схемата:
4. Водата може непрекъснато да се източва през маркуча в поставен на пода съд или кофа.
5. Включете устройството

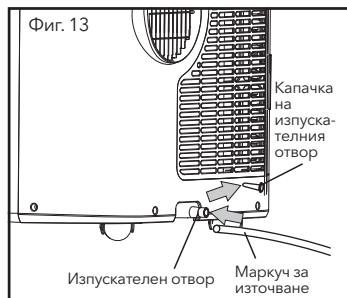

ЗАБЕЛЕЖКА

- Уверете се, че височината и напречното сечение на дренажния маркуч не трябва да са по-големи от тези на изпускателния отвор, в противен случай резервоарът за вода може да не се източи. (фиг. 14 и фиг. 15)

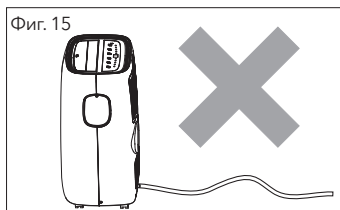
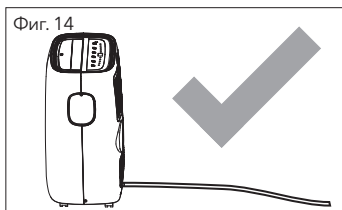

Средно източване

Когато уредът работи в режим Dry (изсушаване), за източване можете да изберете начина, показан по-долу.

1. Изключете уреда от източника на захранване.
2. Отстранете тапата от пробка за източване (фиг. А) Когато извършвате тази операция, може да се разлее остатъчно количество вода, така че трябва да предвидите съд за събиране на водата.
3. Свържете дренажния маркуч (1/2" или 12,7 mm, може да не е включен в комплекта). (фиг. В)
4. Водата може непрекъснато да се източва през маркуча в поставен на пода съд или кофа.
5. Включете устройството

Фиг. А

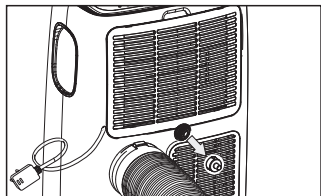

Фиг. В

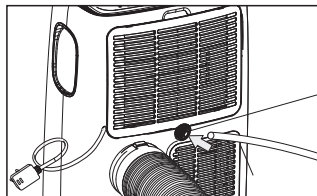

Градински маркуч



ЗАБЕЛЕЖКА

- Уверете се, че височината и напречното сечение на дренажния маркуч не трябва да са по-големи от тези на изпускателния отвор, в противен случай резервоарът за вода може да не се източи. (фиг. С и фиг. D)

Фиг. С

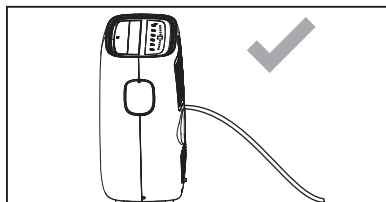

Фиг. D

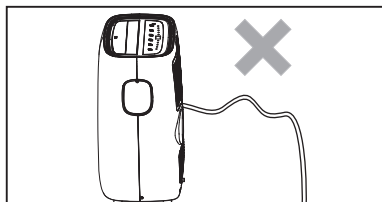

ПОЧИСТВАНЕ

Преди почистване или поддръжка изключете уреда, като натиснете бутона  на контролния панел или дистанционното управление, изчакайте няколко минути, след което извадете щепсела от контакта.

Почистване на корпуса

Трябва да почистите уреда с леко влажна кърпа, след което да подсушите със суха кърпа.

- Никога не мийте уреда с вода. Това може да бъде опасно.
- Никога не използвайте бензин, алкохол или разтворители за почистване на уреда.
- Никога не пръскайте с инсектициди или подобни течности.

Почистване на въздушните филтри

За да поддържате ефективната работа на уреда, трябва да почиствате филтъра всяка седмица, докато уредът е в експлоатация. Филтърът на изпарителя може да се извади, както по-долу фиг.

За да избегнете риска от порязване, избягвайте контакта с металните части на уреда, когато отстранявате или поставяте отново филтъра. Това може да доведе до риск от нараняване.

Използвайте прахосмукачка, за да отстраните натрупаната прах по филтъра. Ако е много замърсено, потопете ги в топла вода и изплакнете няколко пъти. Водата никога не трябва да е по-гореща от 40 °C (104 °F). След измиването, оставете филтъра да изсъхне, след което отново прикрепете входната решетка към уреда.

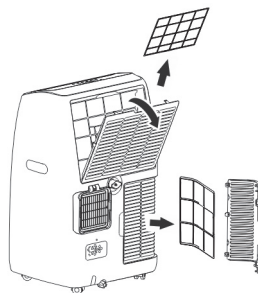

Поддръжка в началото и края на сезона

ПРОВЕРКИ В НАЧАЛОТО НА СЕЗОНА

Уверете се, че захранващият кабел и щепсел са в добро състояние и системата за заземяване е ефективна. Следвайте стриктно инструкциите за инсталиране

ПОДДРЪЖКА В КРАЯ НА СЕЗОНА

За да изпразните напълно вътрешната верига от водата, свалете капачката (фиг. 16). Източете цялата вода в подходящ контейнер. Когато цялата вода е източена, поставете отново капачката на място. Почистете филтъра и изсушете старателно, преди да го върнете обратно.

Фиг. 16

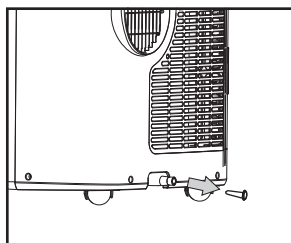

Можете да свалите инструкцията за употреба на този линк:
<https://tesla.info/wp-content/uploads/pdf/TeslaTTPWiFiapp.pdf>



ОТСТРАНЯВАНЕ НА НЕИЗПРАВНОСТИ

СТАЙНИ УСЛОВИЯ

Режим на охлаждане: 18°C-35°C (64°F-95°F) , 30% ~90% относителна влажност
 Режим на отопление: 10°C-25°C (50°F-77°F), 30%~90%

Проблем	ПРИЧИНА	РЕШЕНИЕ
Уредът не се включва.	<ul style="list-style-type: none"> Липсва електрозахранване Не е включен в електрическата мрежа Задействало се е вътрешното защитно устройство 	<ul style="list-style-type: none"> Изчакайте Включете го към електрическата мрежа Изчакайте 30 минути, ако проблемът продължава, свържете се с Вашия сервизен център
Уредът работи само за кратко време	<ul style="list-style-type: none"> Има огъвания на маркуча за изпускане на въздух Нещо възпрепятства изпускането на въздуха 	<ul style="list-style-type: none"> Поставете маркуча за изпускане на въздуха правилно, като имайте предвид, че трябва да е възможно най-къс и без огъвания, за да избегнете затруднения Проверете и отстранете всички препятствия, пречещи на изпускането на въздуха
Уредът работи, но не се охлажда помещението	<ul style="list-style-type: none"> Прозорците, вратите и/или завесите са отворени 	<ul style="list-style-type: none"> Затворете вратите, прозорците и завесите, като имате предвид „Съветите за правилна употреба“, дадени по-горе
	<ul style="list-style-type: none"> В стаята има източници на топлина (фурна, работещ сешоар и др.) 	<ul style="list-style-type: none"> Отстранете източниците на топлина
	<ul style="list-style-type: none"> Маркучът за изпускане на въздух е отделен от уреда 	<ul style="list-style-type: none"> Поставете маркуча за изпускане на въздух в корпуса в задната част на уреда
	<ul style="list-style-type: none"> Техническата спецификация на уреда не е подходяща за помещението, в което е поставен 	
По време на работа, в стаята се усеща неприятна миризма	<ul style="list-style-type: none"> Въздушният филтър е запушен. 	<ul style="list-style-type: none"> Почистете филтъра, както е описано по-горе
Уредът не започва да работи около три минути след рестартирането му	<ul style="list-style-type: none"> Вътрешното защитно устройство на компресора предотвратява рестартирането на уреда, докато не изтекат три минути от последното му изключване 	<ul style="list-style-type: none"> Изчакайте Това забавяне е част от нормалната му работа
Уредът не започва да работи около три минути след рестартирането му	<ul style="list-style-type: none"> Вътрешното защитно устройство на компресора предотвратява рестартирането на уреда, докато не изтекат три минути от последното му изключване 	<ul style="list-style-type: none"> Изчакайте Това забавяне е част от нормалната му работа
На дисплея се появява следното съобщение: PF / FE	<ul style="list-style-type: none"> Уредът разполага със система за самодиагностика, за да идентифицира редица неизправности. 	<ul style="list-style-type: none"> Вижте главата за САМОДИАГНОСТИКА

A COMTRADE COMPANY

SPINAKER
DISTRIBUTION

СПИНАКЕР ДИТРИБУЦИЯ ЕООД.
бул. Ал. Стамболийски № 84
1303 София, България
Т: +359 882 915 403

ГАРАНЦИОННА КАРТА



Сериен номер

Serial No.

Дата на закупуване

Purchase Date:

Фактура №, дата

Купувач

Customer:

Телефон на купувача

Customer's Phone No.:

Адрес на купувача

Customer's Address:

Продавач

Dealer's Name:

Адрес и тел.номер на продавача

Dealer's Address and tel. №

Подпис на клиента

Customer's Signature:

Печат и подпис на продавача

Dealer's Signature & Stamp

Гаранцията покрива дефекти възникнали по време на гаранционния срок от 36/тридесет и шест/ месеца.

Гаранцията е валидна само при условие, че дефекта се е проявил при целите, за които е конструиран продукта и е използван съгласно имструкциите за експлоатация. При всички случаи, ако продукта е закупен с фактура на името на търговец по смисъла на Търговския закон или на юридическо лице, се счита, че същия се използва за цели - различни от

Гаранцията е валидна само при предоставяне на издадената при покупката на продукта касова бележка или платежно нареждане и/или фактура и настоящата гаранционна карта.

Гаранционната карта да е попълнена четливо и да съдържа всеки един от изброените реквизити, без изключение, а именно име и печат на продавача, сериен номер и дата на покупка на продукта, подпис на купувача.

ВНИМАНИЕ! Подправени, неправилно или непълно попълнени гаранционни карти, както и гаранционни карти, в които има задрасквания и/или поправки са невалидни!

Предявяване на рекламация: Рекламации по настоящата гаранционна карта се предявяват всеки работен ден пред оторизиран сервиз на TESLA за България.

Гаранционни условия:

1. Гаранционният срок започва да тече от датата на закупуване на продукта. В случай , че датата на закупуване на продукта, отбелязана в гаранционната карта е различна от тази - обелязана в издадената при покупката касова бележка/фактура, за валидна се счита датата обелязана на касовата бележка/фактурата.
2. Отказ от гаранционно обслужване. Гаранционното обслужване може да бъде отказано в следните случаи:
 - 2.1 Механични удари • когато по корпуса на продукта има следи от махнични наранявания и продукта не работи въобще или не работи коректно. Наличието на такъв проблем означава, че продукта е бил експлоатиран неправилно и по тази причина гаранцията отпада.
 - Механични счупвани , вътре в самият апарат. • Когато дисплеят е разбит, надран,одраскан, има следи от резки по него • Както и конкретни случай като: счупен капак, счупен зъб на капака, или към прилежащата корпус, счупени или изкъртени копчета .
 - 2.2 Пренапрежение, токов удар , обърнат поляритет Гаранцията на телевизори TESLA отпада и в случаите на пренапрежение, токов удар, обърнат поляритет от захранващото устройство или бартерии, както и дефект в следствие на електрическа потенциална разлика при включване към други устройства, като комютър, телевизор и други устройства.
 - 2.3 При маханичен натиск или удар, т.е. неправилна експлоатация на апарата, поради което гаранцията отпада
 - 2.4 Софтуер/фърмуер. Дефекти в следствие на смяна на софтуер, фърмуер, софтуерен ъпгрейд , неоторизирана редакция на софтуер или вируси
 - 2.5 Относно износени в процеса на обичайната употреба на продукта компоненти, например: пластмасови панели, пластмасови компоненти, облицовки, промяна на цвета на корпуса или отделните елементи и др.
 - 2.6 Относно незначителни повреди, включително , но не само: надрасквания, напуквания, изтъквания, промяна на цвета на рзлични части и др.
 - 2.7 Когато на са спазени указанията за съхранение и експлоатация на продукта
 - 2.8 Когато има несъответствие между данните в гаранционната карта и / или касовата бележка / фактурата и самият продукт или когато върху табелката със серийния номер на продукта са налице задрасквания и/ или поправкикакто и когато върху табелката със серийния номер на продукта са налице здрасквания и/или поправки, както и когато табелката е била отстранена или заменена по какъвто и да е начин
 - 2.9 Когато е правен опит за ремонт, монтаж, демонтаж, модификация, включително софтуерен ъпдейт от страна на потребителя или от неупълномощени за целта лица.
 - 2.10 Когато повредата е причиненана виновно.
 - 2.11 В безплатното гаранционно обслужване не влизат подаръците към продукта, батерията и всички аксесоари

- 2.12 Потребителят носи сам отговорността за запазването на файлове с данни и/или настройките. Търговецът, производителят или сервизът не носят отговорност за загуби или щети причинени от загуба или повреда на данни
3. В случаите на замяна на части, възли или датайли, дефектните такива остават собственост на сервиза и се взимат от сервизният работник за отчетност. При безплатен гаранционен ремонт, сервизът не е длъжен да предоставя информация какво е ремонтирал или какви резервни части е заменил.
4. Гаранционният срок не тече по време на престоя на продукта в сервиза
- 5. ВАЖНО!!! При всички случаи срокът за ремонт започва да тече от датата на предоставяне на продукта обект на рекламацията.**
6. В случай, че след извършването на диагностиката бъде установено, че продукта отговаря на валидната за него техническа спецификация/не е налице дефект/ или че причината за установен дефект е неспазване на гаранционните условия, купувачът /потребителят/ дължи такса за извършената диагностика съобразно утвърдения от страна на сервиза ценоразпис, както и възстановяване на направените разходи за куриерски услуги от страна на сервиза, ако има такива.
7. Тази гаранция е валидна само на територията на Република България
8. Тази гаранция е допълнение и не ограничава правата на потребителя съобразно Българското законодателство. Независимо от търговската гаранция, продавачът отговаря за липсата на съответствие на потребителската стока с договор за продажба съгласно гаранцията по чл.112-115 от Закона за защита на потребителите Информация от ЗЗП съгласно изискването на ЗЗП по Чл. 119. (ЗАКОНА ЗА ЗАЩИТА НА ПОТРЕБИТЕЛИТЕ) Чл. 112.
- (1) При несъответствие на потребителската стока с договора за продажба, потребителят има право да предяви рекламацията, като поиска от продавача да приведе стоката в съответствие с договора за продажба. В този случай потребителят може да избира между извършване на ремонт на стоката или замяната ѝ с нова, освен ако това е невъзможно или избраният от него начин за обезщетение е непропорционален в сравнение с другия.
- (2) Смята се, че даден начин за обезщетяване на потребителя е непропорционален, ако неговото използване налага разходи на продавача, които в сравнение с другия начин на обезщетяване са неразумни, като се вземат предвид:
- стойността на потребителската стока, ако нямаше липса на несъответствие;
 - значимостта на несъответствието;
 - възможността да се предложи на потребителя друг начин на обезщетяване, който не е свързан със значителни неудобства за него. Чл. 113.
- (1) Когато потребителската стока не съответства на договора за продажба, продавачът е длъжен да я приведе в съответствие с договора за продажба.
- (2) Привеждането на потребителската стока в съответствие с договора за продажба трябва да се извърши в рамките на един месец, считано от предявяването на рекламацията от потребителя.
- (3) След изтичането на срока по ал. 2 потребителят има право да развали договора и да му бъде възстановена заплатената сума или да иска намаляване на цената на потребителската стока съгласно чл. 114.
- (4) Привеждането на потребителската стока в съответствие с договора за продажба е безплатно за потребителя. Той не дължи разходи за експедиране на потребителската стока или за материали и труд, свързани с ремонта ѝ, и не трябва да понася значителни неудобства.
- (5) Потребителят може да иска и обезщетение за претърпените вследствие на несъответствието вреди. Чл. 114.
- (1) При несъответствие на потребителската стока с договора за продажба и когато потребителят не е удовлетворен от решаването на рекламацията по чл. 113, той има право на избор между една от следните възможности:
- разваляне на договора и възстановяване на заплатената от него сума;
 - намаляване на цената.
- (2) Потребителят не може да претендира за възстановяване на заплатената сума или за намаляване цената на стоката, когато търговецът се съгласи да бъде извършена замяна

на потребителската стока с нова или да се поправи стоката в рамките на един месец от предявяване на рекламацията от потребителя.

(3) Търговецът е длъжен да удовлетвори искане за разваляне на договора и да възстанови заплатената от потребителя сума, когато след като е удовлетворил три рекламации на потребителя чрез извършване на ремонт на една и съща стока, в рамките на срока на гаранцията по чл. 115, е налице следваща поява на несъответствие на стоката с договора за продажба.

(4) Потребителят не може да претендира за разваляне на договора, ако несъответствието на потребителската стока с договора е незначително.

Чл. 115.

(1) Потребителят може да упражни правото си по този раздел в срок до две години, считано от доставянето на потребителската стока.

(2) Срокът по ал. 1 спира да тече през времето, необходимо за поправката или замяната на потребителската стока или за постигане на споразумение между продавача и потребителя за решаване на спора.

(3) Упражняването на правото на потребителя по ал. 1 не е обвързано с никакъв друг срок за предявяване на иск, различен от срока по ал. 1.

ОТОРИЗИРАН СЕРВИЗ

„Сръчко“ Сервиз

София, бул. "Проф. Цветан Лазаров" №10

Обслужване на клиенти Централен сервиз: 02 9700970; 02 9700971 ; 070019960

www.sservice.bg/

Понеделник до Петък от 9.00 до 18.00 ч.

ГАРАНЦИОННИ РЕМОНТИ

ДАТА НА ПРИЕМАНЕ
КОМЕНТАРИ
ДАТА НА ПРЕДАВАНЕ

Печат и подпис на сервиза.....

ДАТА НА ПРИЕМАНЕ
КОМЕНТАРИ
ДАТА НА ПРЕДАВАНЕ

Печат и подпис на сервиза.....

ДАТА НА ПРИЕМАНЕ
КОМЕНТАРИ
ДАТА НА ПРЕДАВАНЕ

Печат и подпис на сервиза.....

ДАТА НА ПРИЕМАНЕ
КОМЕНТАРИ
ДАТА НА ПРЕДАВАНЕ

Печат и подпис на сервиза.....

ΣΗΜΑΝΤΙΚΕΣ ΟΔΗΓΙΕΣ ΑΣΦΑΛΕΙΑΣ

- Αποσυνδέστε τη συσκευή από την πηγή τροφοδοσίας κατά την εκτέλεση εργασιών σέρβις και καθαρισμού ή την αντικατάσταση εξαρτημάτων.
- Η συσκευή δεν πρέπει να τοποθετηθεί στο πλυσταριό.
- Λάβετε υπόψη ότι: Ανατρέξτε στην ετικέτα ονομαστικών χαρακτηριστικών για τον τύπο του ψυκτικού αερίου που χρησιμοποιείται στη συσκευή σας.
- Λάβετε υπόψη τις ειδικές πληροφορίες που αφορούν συγκεκριμένα τις συσκευές που περιέχουν ψυκτικό αέριο.
- Δεν συνιστάται η διάτρηση του ψυκτικού κυκλώματος της συσκευής. Στο τέλος της ωφέλιμης ζωής της, η συσκευή θα πρέπει να παραδίδεται σε ειδικό κέντρο συλλογής αποβλήτων προς τελική διάθεση.
- GWP (Δυναμικό υπερθέρμανσης του πλανήτη): R410A: 2088, R134a: 1430, R290: 3, R32: 675.
- Το ερμητικά σφραγισμένο σύστημα περιέχει φθοριοϋδα αέρια θερμοκηπίου.
- ΠΕΡΙΒΑΛΛΟΝΤΙΚΕΣ ΠΛΗΡΟΦΟΡΙΕΣ Αυτή η συσκευή περιέχει φθοριοϋδα αέρια θερμοκηπίου που ελέγχονται βάσει του πρωτοκόλλου του Κιότο.
- Μη χρησιμοποιείτε αυτή τη συσκευή για λειτουργίες πέραν αυτών που περιγράφονται σε αυτό το εγχειρίδιο.
- Βεβαιωθείτε ότι το φως έχει εισαχθεί σταθερά και πλήρως στην πρίζα. Υπάρχει κίνδυνος ηλεκτροπληξίας ή πυρκαγιάς.
- Μη συνδέετε άλλες συσκευές στην ίδια πρίζα, καθώς υπάρχει κίνδυνος ηλεκτροπληξίας.
- Μην αποσυναρμολογείτε ή τροποποιείτε τη συσκευή ή το καλώδιο τροφοδοσίας, καθώς υπάρχει κίνδυνος ηλεκτροπληξίας ή πυρκαγιάς. Όλες οι άλλες εργασίες θα πρέπει να εκτελούνται από ειδικευμένο τεχνικό.
- Μην τοποθετείτε το καλώδιο τροφοδοσίας ή τη συσκευή κοντά σε θερμοαντικό σώμα, καλοριφέρ ή άλλη πηγή θερμότητας. Υπάρχει κίνδυνος ηλεκτροπληξίας ή πυρκαγιάς.
- Η συσκευή είναι εξοπλισμένη με καλώδιο που διαθέτει γειωμένο σύρμα συνδεδεμένο σε γειωμένη ακίδα ή γλωττίδα γείωσης. Το φως πρέπει να συνδεθεί σε πρίζα που έχει εγκατασταθεί και γειωθεί οσπστά. Σε καμία περίπτωση μην κόβετε και μην αφαιρείτε τη γειωμένη ακίδα ή τη γλωττίδα γείωσης από το φως.
- Η συσκευή θα πρέπει να χρησιμοποιείται ή να αποθηκεύεται με τέτοιο τρόπο ώστε να προστατεύεται από την υγρασία, π.χ. συμπύκνωση, εκτινάξεις νερού, κ.λπ. Αποσυνδέστε τη συσκευή από την τροφοδοσία ρεύματος αμέσως, εάν συμβεί κάτι τέτοιο.
- Μεταφέρετε τη συσκευή πάντοτε όρθια και φροντίστε να είναι τοποθετημένη σε σταθερή, επίπεδη επιφάνεια κατά τη χρήση. Εάν η συσκευή μεταφερθεί ξαπλωμένη στο πλάι, θα πρέπει να μείνει όρθια και να μη συνδεθεί στο ρεύμα για 6 ώρες.
- Χρησιμοποιείτε πάντοτε τον διακόπτη στον πίνακα ελέγχου ή το τηλεχειριστήριο για να απενεργοποιήσετε τη συσκευή και μην την θέτετε σε λειτουργία ή εκτός λειτουργίας απλά συνδέοντας ή αποσυνδέοντας το καλώδιο τροφοδοσίας. Αυτό ενέχει τον κίνδυνο ηλεκτροπληξίας.
- Μην αγγίζετε τα κουμπιά στον πίνακα ελέγχου με βρεγμένα ή νωπά δάκτυλα.
- Μη χρησιμοποιείτε επικίνδυνα χημικά για να καθαρίσετε τη συσκευή και φροντίστε να μην έρχονται σε επαφή γενικά με αυτή. Για να αποφύγετε τυχόν ζημιές στο φινιρίσμα της επιφάνειας, καθαρίζετε τη συσκευή αποκλειστικά με μαλακά πανάκια. Μη χρησιμοποιείτε κερί, διαλυτικό ή ισχυρό απορρυπαντικό. Μη χρησιμοποιείτε τη συσκευή παρουσία εύφλεκτων ουσιών ή αναθυμιάσεων, π.χ. οινόπνευμα, εντομοκτόνα, βενζίνη κ.λπ.
- Εάν εκπέμπονται ασυνήθιστοι θόρυβοι, καπνός ή ασυνήθιστες οσμές από τη συσκευή, αποσυνδέστε την αμέσως.
- Μην καθαρίζετε τη συσκευή με νερό. Το νερό μπορεί να εισχωρήσει στο εσωτερικό της και να προκαλέσει ζημιά στη μόνωση και να προκληθεί ηλεκτροπληξία. Εάν εισχωρήσει νερό στη συσκευή, αποσυνδέστε την αμέσως από την τροφοδοσία και επικοινωνήστε με το Τμήμα Εξυπηρέτησης Πελατών.
- Φροντίστε να σηκώσετε και να εγκαταστήσετε τη συσκευή μαζί με τουλάχιστον άλλο ένα άτομο.
- Όταν συνδέετε τη συσκευή στην πρίζα και την αποσυνδέετε από αυτήν πάντοτε να κρατάτε το φως. Μην αποσυνδέετε τη συσκευή τραβώντας την από το καλώδιο. Υπάρχει κίνδυνος ηλεκτροπληξίας και πρόκλησης βλάβης.
- Τοποθετήστε τη συσκευή σε σταθερή, επίπεδη επιφάνεια ικανή να αντέξει βάρος έως 50kg. Η τοποθέτηση σε μη σταθερό ή ανισόπεδο δάπεδο ενέχει τον κίνδυνο πρόκλησης υλικών ζημιών και τραυματισμού.
- Εάν η συσκευή υποστηρίζει λειτουργία Wi-Fi, η ισχύς μετάδοσης διαμορφώνεται ως εξής: μικρότερη από 20dBm, ενώ το εύρος ραδιοσυχνότητας κυμαίνεται μεταξύ 2412MHz και 2472MHz.
- Η συσκευή συμμορφώνεται με την Οδηγία περί ραδιοεξοπλισμού (2014/53/EE).

Σύμφωνα με το πρότυπο EN:

- Αυτή η συσκευή μπορεί να χρησιμοποιείται από παιδιά ηλικίας 8 ετών και άνω και από άτομα με μειωμένες σωματικές, αισθητηριακές ή διανοητικές ικανότητες ή έλλειψη πείρας και γνώσης, εφόσον επιβλέπονται ή έχουν λάβει οδηγίες για την ασφαλή χρήση της συσκευής και έχουν κατανοήσει τους κινδύνους που υπάρχουν.
- α παιδιά δεν πρέπει να παίζουν με τη συσκευή.
- Οι εργασίες καθαρισμού και συντήρησης από πλευράς του χρήστη δεν πρέπει να πραγματοποιούνται από παιδιά χωρίς την επίβλεψη ενηλίκων.

- Εάν το καλώδιο ρεύματος είναι φθαρμένο, πρέπει να αντικατασταθεί από τον κατασκευαστή, τον αντιπρόσωπο σέρβις ή άλλο εξειδικευμένο άτομο προς αποφυγή τυχόν κινδύνων.
- Η συσκευή πρέπει να εγκαθίσταται σύμφωνα με τους εθνικούς κανονισμούς καλωδίωσης.
- Εάν η ασφάλεια καεί/ο αυτόματος διακόπτης πέσει, ελέγξτε τις ασφάλειες και τον αυτόματο διακόπτη στον ηλεκτρολογικό πίνακα της οικίας και αντικαταστήστε την ασφάλεια ή σήκώστε τον διακόπτη.
- Λεπτομέρειες τύπου και ονομαστικού ρεύματος ασφαλειών: T, 3, 15A, 250VAC.

Σύμφωνα με το πρότυπο IEC:

- Αυτή η συσκευή δεν προορίζεται για χρήση από άτομα (συμπεριλαμβανομένων και των παιδιών) περιορισμένης σωματικής, αισθητηριακής ή νοητικής ικανότητας ή άτομα στερούμενα της κατάλληλης εμπειρίας και γνώσης, παρά μόνο εφόσον βρίσκονται υπό επίβλεψη ή έχουν λάβει τις κατάλληλες οδηγίες για τη χρήση της συσκευής από άτομο υπεύθυνο για την ασφάλειά τους.
- Τα παιδιά πρέπει να βρίσκονται υπό επίβλεψη προκειμένου να διασφαλιστεί ότι δεν παίζουν με τη συσκευή.
- Εάν το καλώδιο τροφοδοσίας υποστεί ζημιά, πρέπει να αντικατασταθεί από τον κατασκευαστή, τον αντιπρόσωπο σέρβις ή από ομοίως εξειδικευμένα άτομα προς αποφυγή τυχόν κινδύνων.
- Η συσκευή πρέπει να εγκαθίσταται σύμφωνα με τους εθνικούς κανονισμούς καλωδίωσης.

Ειδικές πληροφορίες για συσκευές που περιέχουν το ψυκτικό αέριο R290

- Διαβάστε προσεκτικά όλες τις προειδοποιήσεις.
- Κατά την απόψυξη και τον καθαρισμό της συσκευής, μη χρησιμοποιείτε εργαλεία που δεν συνιστώνται από τον κατασκευαστή.
- Η συσκευή πρέπει να τοποθετηθεί σε χώρο χωρίς πηγές ανάφλεξης σε συνεχή λειτουργία (π.χ. γυμνές φλόγες, συσκευές αερίου ή ηλεκτρικές συσκευές σε λειτουργία).
- Μην τρυπάτε και μην καίτε τη συσκευή.
- Τα ψυκτικά αέρια μπορούν να είναι άοσμα.
- Η συσκευή πρέπει να εγκατασταθεί, να τεθεί σε χρήση και να αποθηκευτεί σε χώρο μεγαλύτερο από 13 m².
- Το R290 είναι ένα ψυκτικό αέριο που συμμορφώνεται με τις ευρωπαϊκές οδηγίες για το περιβάλλον. Μην τρυπήσετε κανένα μέρος του ψυκτικού κυκλώματος.
- Εάν η συσκευή εγκατασταθεί, τεθεί σε λειτουργία ή αποθηκευτεί σε μη αεριζόμενο χώρο, αυτός ο χώρος θα πρέπει να είναι σχεδιασμένος έτσι ώστε να αποτραπούν εκτεταμένες διαρροές ψυκτικού που θα μπορούσαν να προκαλέσουν φωτιά ή έκρηξη λόγω ανάφλεξης του ψυκτικού αερίου έπειτα από επαφή με ηλεκτρικά θερμοαντικά σώματα, σόμπες ή άλλες πηγές ανάφλεξης.
- Η συσκευή πρέπει να αποθηκευτεί με τέτοιο τρόπο ώστε να αποφευχθεί τυχόν μηχανική βλάβη.
- Τα άτομα που λειτουργούν ή εκτελούν εργασίες στο ψυκτικό κύκλωμα θα πρέπει να διαθέτουν κατάλληλη πιστοποίηση από διαπιστευμένο οργανισμό ή οποία θα αποδεικνύει την ικανότητά τους να χειρίζονται ψυκτικά σύμφωνα με μια συγκεκριμένη αξιολόγηση αναγνωρισμένη από ενώσεις του κλάδου.
- Οι επισκευαστικές εργασίες πρέπει να εκτελούνται σύμφωνα με τις συστάσεις του κατασκευαστή.
- Οι εργασίες συντήρησης και επισκευής που απαιτούν τη συνδρομή και άλλων ειδικευμένων ατόμων πρέπει να εκτελούνται υπό την επίβλεψη ατόμου εξουσιοδοτημένου για τη χρήση εύφλεκτων ψυκτικών μέσων.
- Μη χρησιμοποιείτε μέσα διαφορετικά από αυτά που συνιστώνται από τον κατασκευαστή για να επιταχύνετε τη διαδικασία απόψυξης.
- Η συσκευή πρέπει να φυλάσσεται σε δωμάτιο χωρίς συνεχή παρουσία γυμνών φλογών (για παράδειγμα, συσκευή αερίου σε λειτουργία) ή άλλες πηγές ανάφλεξης (για παράδειγμα, ηλεκτρικός θερμοαντήρας σε λειτουργία, ζεστές επιφάνειες).
- Όλα τα άτομα που πραγματοποιούν εργασίες στο σύστημα ψύξης θα πρέπει να διαθέτουν έγκυρη πιστοποίηση που χορηγείται από επίσημο οργανισμό, καθώς και πιστοποίηση για τον χειρισμό ψυκτικών συστημάτων από αναγνωρισμένους φορείς του κλάδου. Εάν οι εργασίες συντήρησης και επισκευής πρέπει να πραγματοποιηθούν από άλλο τεχνικό, αυτός θα πρέπει να επιβλέπεται από άτομο εξουσιοδοτημένο για τη χρήση του εύφλεκτου ψυκτικού.
- Πρέπει να ακολουθείται μόνο η επισκευαστική μέθοδος που συνιστάται από τον κατασκευαστή.
- Μην τρυπάτε και μην καίτε τη συσκευή.
- Έχετε υπόψη ότι τα ψυκτικά μέσα ενδέχεται να είναι άοσμα.
- Πρέπει να διασφαλιστεί η συμμόρφωση με τους εθνικούς κανονισμούς για τα αέρια.
- Βεβαιωθείτε ότι δεν υπάρχουν εμπόδια στα ανοίγματα αερισμού.
- Η συσκευή πρέπει να φυλάσσεται έτσι ώστε να αποτρέπονται τυχόν μηχανικές βλάβες.
- Η συσκευή πρέπει να φυλάσσεται σε καλά αεριζόμενο χώρο διαστάσεων αντίστοιχων με αυτές που προβλέπονται για τη λειτουργία της.
- Όλα τα άτομα που εμπλέκονται σε εργασίες ή επεμβάσεις στο κύκλωμα του ψυκτικού πρέπει να είναι κάτοχοι ενός έγκυρου πιστοποιητικού από μια διαπιστευμένη αρχή του κλάδου, η οποία να πιστοποιεί τις ικανότητές τους να χειρίζονται ψυκτικά με ασφαλή τρόπο, σύμφωνα με τις αναγνωρισμένες προδιαγραφές αξιολόγησης του κλάδου.

- Η συντήρηση θα πρέπει να διενεργείται σύμφωνα με τις συστάσεις του κατασκευαστή.
- Οι εργασίες συντήρησης και επισκευής που απαιτούν τη βοήθεια εξειδικευμένου προσωπικού θα πρέπει να διεξάγονται υπό την επίβλεψη ατόμου εξουσιοδοτημένου για τη χρήση εύφλεκτων ψυκτικών.
- Η συσκευή πρέπει να εγκαθίσταται, να τίθεται σε λειτουργία και να αποθηκεύεται σε χώρο με εμβαδόν μεγαλύτερο από αυτό που αναγράφεται στον πίνακα.

Ποσότητα ψυκτικού αερίου R290 προς πλήρωση (βλ. ετικέτα ονομαστικών χαρακτηριστικών στη συσκευή) (g)	Ελάχιστο εμβαδόν του χώρου για χρήση και αποθήκευση (m ²)
m<152	4
152≤m≤185	9
186≤m≤225	11
226≤m≤270	13
271≤m≤290	14



caution, risk of fire

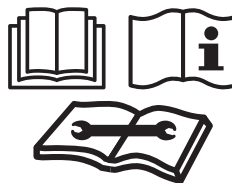

ΠΡΟΕΙΔΟΠΟΙΗΣΗ: Το σύστημα περιέχει ψυκτικό υπό πολύ υψηλή πίεση. Το σέρβις του συστήματος αναλαμβάνεται αποκλειστικά από εξειδικευμένο προσωπικό.

1. Μεταφορά εξοπλισμού που περιέχει εύφλεκτα ψυκτικά (Παράρτημα CC.1) Συμμόρφωση με τους κανονισμούς μεταφοράς.
2. Σήμανση του εξοπλισμού με χρήση ετικετών (Παράρτημα CC.2) Συμμόρφωση με τους τοπικούς κανονισμούς.
3. Διάθεση εξοπλισμού που χρησιμοποιεί εύφλεκτα ψυκτικά (Παράρτημα CC.3) Συμμόρφωση με τους εθνικούς κανονισμούς.
4. Αποθήκευση εξοπλισμού/συσκευών (Παράρτημα CC.4)
Η αποθήκευση του εξοπλισμού θα πρέπει να γίνεται σύμφωνα με τις οδηγίες του κατασκευαστή.
5. Αποθήκευση εξοπλισμού σε συσκευασία (δεν έχει πουληθεί) (Παράρτημα CC.5)
Θα πρέπει να χρησιμοποιηθεί προστατευτική συσκευασία αποθήκευσης έτσι ώστε να μην υπάρξει διαρροή ψυκτικού στο εσωτερικό της συσκευασίας λόγω μηχανικής βλάβης του εξοπλισμού.
Ο μέγιστος αριθμός των μερών του εξοπλισμού που μπορούν να αποθηκευτούν μαζί καθορίζεται από τους τοπικούς κανονισμούς.
6. Πληροφορίες για το σέρβις (Παράρτημα DD.3)
 - 1) Έλεγχοι στον χώρο
Πριν από την έναρξη εργασιών σε συστήματα που περιέχουν εύφλεκτα ψυκτικά, πρέπει να διενεργούνται έλεγχοι ασφαλείας προκειμένου να διασφαλιστεί η ελαχιστοποίηση των κινδύνων ανάφλεξης. Πριν από την εκτέλεση εργασιών στο σύστημα ψυκτικού, πρέπει να λαμβάνονται οι παρακάτω προφυλάξεις.
 - 2) Διαδικασία εκτέλεσης εργασιών
Οι εργασίες θα πρέπει να εκτελούνται κάτω από ελεγχόμενες διαδικασίες για την ελαχιστοποίηση του κινδύνου απελευθέρωσης εύφλεκτων αερίων ή αναθυμιάσεων κατά τη διάρκεια των εργασιών.
 - 3) Γενική περιοχή εργασίας
Πρέπει να δίδονται οδηγίες σε όλο το τεχνικό προσωπικό, καθώς και στα υπόλοιπα άτομα που εργάζονται στον

χώρο σχετικά με τη φύση των πραγματοποιούμενων εργασιών. Πρέπει να αποφεύγεται η εκτέλεση εργασιών σε περιορισμένους χώρους. Η περιοχή γύρω από τον χώρο εκτέλεσης εργασιών πρέπει να είναι απομονωμένη. Βεβαιωθείτε ότι οι συνθήκες εντός του χώρου είναι ασφαλείς μετά από έλεγχο των εύφλεκτων υλικών.

4) Έλεγχος για παρουσία ψυκτικού

Θα πρέπει να πραγματοποιείται έλεγχος του χώρου με κατάλληλο ανιχνευτή ψυκτικού πριν και κατά τη διάρκεια εκτέλεσης εργασιών, προκειμένου να διασφαλιστεί ότι ο τεχνικός είναι ενήμερος για την πιθανή παρουσία εύφλεκτων υλικών στην ατμόσφαιρα. Βεβαιωθείτε ότι ο χρησιμοποιούμενος εξοπλισμός εντοπισμού διαρροών είναι κατάλληλος για χρήση με εύφλεκτα ψυκτικά, π.χ. χωρίς σχηματισμό σπινθήρων, κατάλληλα στεγανοποιημένος ή εγγενώς ασφαλής εξοπλισμός.

5) Παρουσία πυροσβεστήρα

Εάν πρόκειται να πραγματοποιηθούν εργασίες που περιλαμβάνουν την ανάπτυξη υψηλών θερμοκρασιών στο ψυκτικό κύκλωμα ή σε άλλα μέρη που συνδέονται με αυτό, πρέπει να υπάρχει διαθέσιμος κατάλληλος εξοπλισμός πυρόσβεσης. Πρέπει να διαθέτετε έναν πυροσβεστήρα ξηράς σκόνης ή CO₂ κοντά στον χώρο όπου γίνεται η πλήρωση του συστήματος με ψυκτικό.

6) Απουσία πηγών ανάφλεξης

Κανένα άτομο που διεξάγει εργασίες σχετιζόμενες με το σύστημα ψυκτικού οι οποίες περιλαμβάνουν την έκθεση κάποιου σωλήνα που περιέχει ή περιείχε εύφλεκτο ψυκτικό, δεν θα πρέπει να χρησιμοποιεί μια πηγή ανάφλεξης με τρόπο ικανό να προκαλέσει πυρκαγιά ή έκρηξη. Όλες οι πιθανές πηγές ανάφλεξης, συμπεριλαμβανομένου του καπνίσματος, θα πρέπει να κρατούνται αρκετά μακριά από το σημείο εκτέλεσης των εργασιών εγκατάστασης, επισκευής, αφαίρεσης ή διάθεσης κατά τη διάρκεια των οποίων ενδέχεται να υπάρξει διαρροή του εύφλεκτου υλικού στον περιβάλλοντα χώρο.

Πριν από την εκτέλεση οποιασδήποτε εργασίας, ο περιβάλλον χώρος του εξοπλισμού

θα πρέπει να ελεγχθεί προκειμένου να διασφαλιστεί ότι δεν υπάρχει κίνδυνος ανάφλεξης ή εκδήλωσης πυρκαγιάς.

Πρέπει να υπάρχουν προειδοποιητικές πινακίδες με την ένδειξη «ΜΗΝ ΚΑΠΝΙΖΕΤΕ».

7) Αεριζόμενος χώρος

Προτού επέλθετε στο σύστημα ή εκτελέσετε οποιαδήποτε εργασία που περιλαμβάνει την ανάπτυξη υψηλών θερμοκρασιών, βεβαιωθείτε ότι ο χώρος είναι ανοιχτός ή ότι αεριζείται κατάλληλα. Ο αερισμός του χώρου, σε κάποιον βαθμό τουλάχιστον, είναι απαραίτητος και κατά τη διάρκεια των εργασιών, καθώς εξασφαλίζει τη διασπορά τυχόν ποσότητας εκλυόμενου ψυκτικού και ιδανικά την αποβολή του προς το εξωτερικό περιβάλλον και την ατμόσφαιρα.

8) Έλεγχος ψυκτικού εξοπλισμού

Κατά την αντικατάσταση ηλεκτρικών εξαρτημάτων, πρέπει να διασφαλίζεται ότι είναι κατάλληλα για τον σκοπό που προορίζονται και ότι πληρούν τις κατάλληλες προδιαγραφές. Σε κάθε περίπτωση, πρέπει να τηρούνται οι οδηγίες συντήρησης και σέρβις του κατασκευαστή. Εάν έχετε οποιαδήποτε απορία, συμβουλευτείτε το τμήμα τεχνικής υποστήριξης του κατασκευαστή.

Στις εγκαταστάσεις όπου χρησιμοποιούνται εύφλεκτα ψυκτικά μέσα, πρέπει να ελέγχεται αν:

– Η ποσότητα πλήρωσης είναι ανάλογη του μεγέθους του δωματίου στο οποίο έχουν εγκατασταθεί τα μέρη που περιέχουν το ψυκτικό.

– Το σύστημα και τα ανοίγματα εξαερισμού λειτουργούν σωστά και διατηρούνται ελεύθερα από εμπόδια.

– Υπάρχει ψυκτικό μέσο στο δευτερεύον κύκλωμα στην περίπτωση που χρησιμοποιείται κάποιο έμμεσο κύκλωμα ψύξης.

– Η σήμανση του εξοπλισμού εξακολουθεί να είναι ορατή και ευανάγνωστη. Οι πινακίδες και τα σήματα που δεν είναι πλέον ευανάγνωστα θα πρέπει να αντικαθίστανται.

– Οι σωλήνες ή τα εξαρτήματα του ψυκτικού μέσου είναι εγκατεστημένα σε θέσεις όπου είναι απίθανο να εκτεθούν σε οποιαδήποτε ουσία ή οποία πιθανώς να προκαλέσει τη διάβρωσή τους, εκτός αν τα εν λόγω εξαρτήματα είναι κατασκευασμένα από υλικά τα οποία είναι εγγενώς ανθεκτικά στη διάβρωση ή είναι κατάλληλα προστατευμένα έναντι αυτής.

9) Έλεγχοι στις ηλεκτρικές διατάξεις

Οι εργασίες επισκευής και συντήρησης των ηλεκτρικών εξαρτημάτων υπόκεινται σε αρχικούς ελέγχους ασφαλείας και διαδικασίες ελέγχου των εξαρτημάτων. Εάν υπάρχει βλάβη που μπορεί να θέσει σε κίνδυνο την ασφάλεια, τότε δεν επιτρέπεται να συνδεθεί πηγή ηλεκτρικής ισχύος στο

κύκλωμα μέχρι αυτή να επιδιορθωθεί. Εάν δεν είναι δυνατή η άμεση επιδιόρθωση της βλάβης, αλλά η λειτουργία της συσκευής είναι απαραίτητη, πρέπει να εφαρμοστεί μια ικανοποιητική προσωρινή λύση. Αυτό πρέπει να αναφερθεί στον κάτοχο του εξοπλισμού ώστε να ενημερωθούν όλοι οι ενδιαφερόμενοι.

Κατά τους αρχικούς ελέγχους ασφαλείας, πρέπει να διασφαλίζεται ότι:

- Οι πυκνωτές είναι εκφορτισμένοι: αυτό πρέπει να γίνεται με ασφαλή τρόπο ώστε να αποφευχθεί το ενδεχόμενο σχηματισμού σπινθήρων.

- Δεν υπάρχουν εκτεθειμένα ηλεκτροφόρα μέρη ή καλώδια κατά την πλήρωση, ανάκτηση ή εξαέρωση του συστήματος.

- Υπάρχει συνέχεια στη σύνδεση της γείωσης.

7. Επισκευές σε σφραγισμένα εξαρτήματα (Παράρτημα DD.4)

1) Κατά την επισκευή σφραγισμένων εξαρτημάτων, πρέπει να αποσυνδέεται κάθε πηγή ηλεκτρικού ρεύματος από τον εξοπλισμό στον οποίο εκτελούνται εργασίες, πριν από την αφαίρεση οποιουδήποτε σφραγισμένου καλύμματος κ.λπ. Εάν είναι απολύτως απαραίτητη η παροχή ισχύος στον εξοπλισμό κατά τη διάρκεια του σέρβις, θα πρέπει να υπάρχει μια συσκευή εντοπισμού διαρροών τοποθετημένη στο πιο κρίσιμο σημείο η οποία να βρίσκεται υπό συνεχή λειτουργία ώστε να εκτέμψει προειδοποίηση σε μια ενδεχόμενη κρίσιμη κατάσταση.

2) Πρέπει να δίνεται ιδιαίτερη προσοχή στα παρακάτω προκειμένου να διασφαλιστεί ότι κατά την εκτέλεση εργασιών σε ηλεκτρικά μέρη δεν τροποποιείται το περιβλήμα με τρόπο που να επηρεάζει το επίπεδο προστασίας.

Περιλαμβάνονται τυχόν ζημιές σε καλώδια, υπερβολικά μεγάλος αριθμός συνδέσεων, ακροδέκτες που δεν πληρούν τις αρχικές προδιαγραφές, φθαρμένα στεγανοποιητικά, εσφαλμένη εφαρμογή στυπιοθλιπτών κ.λπ.

Βεβαιωθείτε ότι η συσκευή είναι στερεωμένη καλά.

Βεβαιωθείτε ότι η απόδοση των στεγανωτικών ή των υλικών σφράγισης δεν έχει υποβαθμιστεί σε βαθμό που να μην εξυπηρετούν πλέον τον σκοπό αποτροπής της εισχώρησης εύφλεκτων αερίων. Τα ανταλλακτικά πρέπει να πληρούν τις προδιαγραφές του κατασκευαστή.

ΣΗΜΕΙΩΣΗ: Η χρήση σφραγιστικού σιλικόνης μπορεί να υποβαθμίσει την αποτελεσματικότητα ορισμένων τύπων εξοπλισμού ανίχνευσης διαρροών. Τα εγγενώς ασφαλή εξαρτήματα δεν χρειάζεται να απομονώνονται πριν από την εκτέλεση εργασιών σε αυτά.

8. Επισκευή σε εγγενώς ασφαλή εξαρτήματα (Παράρτημα DD.5)

Μην εφαρμόζετε οποιαδήποτε μόνιμα επαγωγικά ή χωρητικά φορτία στο κύκλωμα χωρίς να διασφαλίσετε ότι δεν θα γίνει υπέρβαση των επιτρεπόμενων ορίων τάσης και έντασης ρεύματος που ισχύουν για τον χρησιμοποιούμενο εξοπλισμό.

Τα εγγενώς ασφαλή εξαρτήματα είναι τα μοναδικά στα οποία επιτρέπεται η εκτέλεση εργασιών ενώ διαρρέονται από ρεύμα, σε εύφλεκτη ατμόσφαιρα. Ο εξοπλισμός δοκιμής πρέπει να έχει κατάλληλα ονομαστικά χαρακτηριστικά. Αντικαταστήστε εξαρτήματα μόνο με ανταλλακτικά που υποδεικνύονται από τον κατασκευαστή. Η χρήση διαφορετικών ανταλλακτικών μπορεί να προκαλέσει ανάφλεξη τυχόν ψυκτικού που έχει εκλυθεί στην ατμόσφαιρα λόγω διαρροής.

9. Καλωδίωση (Παράρτημα DD.6)

Βεβαιωθείτε ότι η καλωδίωση δεν υπόκειται σε φθορά, διάβρωση, υπερβολική πίεση, κραδασμούς, αιχμηρά άκρα ή άλλες δυσμενείς περιβαλλοντικές συνθήκες. Στον έλεγχο, πρέπει επίσης να λαμβάνεται υπόψη το αποτέλεσμα της γήρανσης ή των συνεχών κραδασμών από πηγές όπως οι συμπιεστές ή οι ανεμιστήρες.

10. Ανίχνευση εύφλεκτων ψυκτικών μέσων (Παράρτημα DD.7)

Σε καμία περίπτωση δεν επιτρέπεται η χρήση πηγών πιθανής ανάφλεξης κατά την αναζήτηση ή την ανίχνευση διαρροών ψυκτικού μέσου. Δεν θα πρέπει να χρησιμοποιείται λάμπα αλογόνου (ή οποιοσδήποτε άλλος ανιχνευτής με χρήση γυμνής φλόγας).

11. Τρόποι ανίχνευσης διαρροών (Παράρτημα DD.8)

Οι παρακάτω τρόποι εντοπισμού διαρροών θεωρούνται αποδοτικοί για συστήματα που περιέχουν εύφλεκτα ψυκτικά μέσα. Για την ανίχνευση εύφλεκτων ψυκτικών μέσων, πρέπει να χρησιμοποιούνται ηλεκτρονικοί ανιχνευτές διαρροών. Ωστόσο, ενδέχεται η ευαισθησία τους να μην είναι κατάλληλη ή να πρέπει να βαθμονομηθούν εκ νέου. (Η βαθμονόμηση του εξοπλισμού ανίχνευσης πρέπει να γίνεται σε χώρο όπου δεν υπάρχει ψυκτικό μέσο.) Βεβαιωθείτε ότι ο ανιχνευτής δεν είναι πιθανή πηγή ανάφλεξης και είναι κατάλληλος για το ψυκτικό που χρησιμοποιείται. Ο εξοπλισμός ανίχνευσης διαρροών θα πρέπει να είναι ρυθμισμένος σε ένα συγκεκριμένο LFL (κατώτατο όριο ευφλεκτότητας) του ψυκτικού και θα πρέπει να βαθμονομείται σύμφωνα με το χρησιμοποιούμενο ψυκτικό, ενώ πρέπει να επιβεβαιώνεται το κατάλληλο ποσοστό αερίου (μέγιστο ποσοστό 25%).

Τα υγρά ανίχνευσης διαρροών είναι κατάλληλα για χρήση με τα περισσότερα ψυκτικά μέσα αλλά πρέπει να αποφεύγεται η χρήση καθαριστικών που περιέχουν χλώριο, καθώς μπορεί να αντιδράσει με το ψυκτικό μέσο, με αποτέλεσμα τη διάβρωση των χαλκοσωλήνων.

Εάν υπάρχει υποψία διαρροής, πρέπει να σβήσετε ή να απομακρύνετε όλες τις γυμνές φλόγες.

Εάν εντοπιστεί διαρροή ψυκτικού που απαιτεί συγκόλληση, πρέπει να ανακτηθεί όλο το ψυκτικό μέσο από το σύστημα ή να απομονωθεί (μέσω των βαλβίδων διακοπής ροής) σε μέρη του συστήματος που βρίσκεται μακριά από τη διαρροή. Έπειτα, πρέπει να διοχετευθεί στο σύστημα οξυγόνο ελεύθερο αζώτου (OFN) με σκοπό τον καθαρισμό του, τόσο πριν όσο και κατά τη διάρκεια της διαδικασίας συγκόλλησης.

12. Αφαίρεση και εκκένωση (Παράρτημα DD.9)

Κατά την παρέμβαση στο κύκλωμα του ψυκτικού για την εκτέλεση επισκευών ή για οποιοδήποτε άλλο σκοπό, πρέπει να εφαρμόζονται οι τυποποιημένες διαδικασίες. Ωστόσο, είναι σημαντικό να ακολουθείται η βέλτιστη δυνατή πρακτική, καθώς η ευφλεκτότητα αποτελεί ζήτημα που πρέπει να λαμβάνεται υπόψη. Πρέπει να ακολουθείται η παρακάτω διαδικασία:

- Αφαίρεση του ψυκτικού μέσου
- Καθαρισμός του κυκλώματος με αδρανές αέριο
- Εκκένωση
- Επαναληπτικός καθαρισμός με αδρανές αέριο
- Άνοιγμα κυκλώματος με κοπή ή φλόγιτρο

Το ψυκτικό θα πρέπει να ανακτηθεί σε κατάλληλες φιάλες. Το σύστημα πρέπει να καθαριστεί με οξυγόνο ελεύθερο αζώτου (OFN) για να διασφαλιστεί η ασφάλεια της συσκευής. Αυτή η διαδικασία μπορεί να χρειαστεί να επαναληφθεί αρκετές φορές. Δεν επιτρέπεται η χρήση πεπιεσμένου αέρα ή οξυγόνου για αυτή την εργασία.

Ο καθαρισμός επιτυγχάνεται με παροχή OFN για το «σπάσιμο» του κενού στο σύστημα και πλήρωση μέχρι να επιτευχθεί η πίεση λειτουργίας, έπειτα έκλυση στην ατμόσφαιρα και τελικά δημιουργία κενού στο κύκλωμα. Η παραπάνω διαδικασία μπορεί να επαναληφθεί μέχρι να μην υπάρχει πλέον ψυκτικό στο σύστημα. Όταν χρησιμοποιείται η τελική ποσότητα OFN, το σύστημα πρέπει να εκτονωθεί σε ατμοσφαιρική πίεση προκειμένου να είναι δυνατή η εκτέλεση εργασιών. Η συγκεκριμένη διαδικασία είναι κρίσιμη σημασίας σε περίπτωση που πρέπει να πραγματοποιηθούν διαδικασίες συγκόλλησης στους σωλήνες.

Βεβαιωθείτε ότι η έξοδος της αντλίας κενού δεν βρίσκεται κοντά σε κάποια πηγή ανάφλεξης και ότι ο αερισμός είναι επαρκής.

13. Διαδικασίες πλήρωσης (Παράρτημα DD.10)

Πέραν των συμβατικών διαδικασιών πλήρωσης, πρέπει να ικανοποιούνται οι ακόλουθες απαιτήσεις.

- Βεβαιωθείτε ότι δεν συντελείται επιμίλνωση μεταξύ διαφορετικών ψυκτικών κατά τη χρήση του εξοπλισμού πλήρωσης. Οι εύκαμπτοι σωλήνες ή οι αγωγοί θα πρέπει να έχουν όσο το δυνατόν μικρότερο μέγεθος, προκειμένου να ελαχιστοποιηθεί η ποσότητα του ψυκτικού που περιέχεται σε αυτούς.
- Οι κυλινδρικές φιάλες πρέπει να διατηρούνται σε όρθια θέση
- Βεβαιωθείτε ότι το σύστημα του ψυκτικού είναι γεωμένο πριν από την πλήρωση με ψυκτικό.
- Επισημάνετε το σύστημα όταν η πλήρωση ολοκληρωθεί (εάν δεν φέρει ήδη επισήμανση).
- Θα πρέπει να δοθεί ιδιαίτερη προσοχή ώστε να αποφευχθεί η υπερχειλίση του συστήματος ψυκτικού.

Πριν από την πλήρωση του συστήματος, η πίεση θα πρέπει να ελεγχθεί με την πλήρωση OFN. Το σύστημα θα πρέπει να ελεγχθεί ως προς την ύπαρξη διαρροών με την ολοκλήρωση της πλήρωσης, αλλά πριν από τη θέση σε λειτουργία. Πριν φύγουν οι τεχνικοί από τον χώρο, θα πρέπει να πραγματοποιηθεί ένας τελευταίος έλεγχος για διαρροή.

14. Οριστική θέση εκτός λειτουργίας (Παράρτημα DD.11)

Πριν από την εκτέλεση αυτής της διαδικασίας, είναι απαραίτητο ο τεχνικός να είναι πλήρως εξοικειωμένος με τον εξοπλισμό και όλα τα χαρακτηριστικά του. Συνιστάται η εφαρμογή ορθών πρακτικών με σκοπό την πλήρη και ασφαλή ανάκτηση του ψυκτικού. Πριν από την εκτέλεση της εργασίας, πρέπει να ληφθεί δείγμα ελαίου και ψυκτικού στην περίπτωση που χρειαστεί να γίνει ανάλυση πριν από την επαναχρησιμοποίηση του ανακτημένου ψυκτικού. Πριν από την εργασία, πρέπει να διασφαλιστεί η παροχή ισχύος.

- Εξοικειωθείτε με τον εξοπλισμό και τη λειτουργία του.
- Απομονώστε ηλεκτρικά το σύστημα.
- Προτού προβείτε στη διαδικασία, διασφαλίστε ότι:
 - Υπάρχει διαθέσιμος μηχανικός εξοπλισμός, εφόσον απαιτείται, για τον χειρισμό των φιαλών του ψυκτικού μέσου
 - Διατίθενται όλα τα απαραίτητα μέσα ατομικής προστασίας και ότι χρησιμοποιούνται σωστά
 - Η διαδικασία ανάκτησης γίνεται υπό τη συνεχή επίβλεψη ενός εξουσιοδοτημένου ατόμου
 - Ο εξοπλισμός και οι φιάλες ανάκτησης πληρούν τις προδιαγραφές των σχετικών προτύπων.
- Εάν είναι δυνατόν, εκκενώστε το σύστημα του ψυκτικού μέσου.
- Εάν η εκκένωση δεν είναι δυνατή, χρησιμοποιήστε έναν συλλέκτη έτσι ώστε το ψυκτικό να αφαιρεθεί από τα επιμέρους μέρη του συστήματος.
- Βεβαιωθείτε ότι η φιάλη βρίσκεται πάνω στον ζυγό πριν αρχίσει η ανάκτηση.
- Εκκινήστε τον εξοπλισμό ανάκτησης και λειτουργήστε τον σύμφωνα με τις οδηγίες του κατασκευαστή.
- Μην υπερχειλίσετε τις φιάλες. (Το ρευστό δεν πρέπει να καταλαμβάνει πάνω από το 80% του όγκου της φιάλης.)
- Μην υπερβείτε τη μέγιστη πίεση λειτουργίας της φιάλης, ακόμα και προσωρινά.
- Αφού οι φιάλες γεμίσουν σωστά και η διαδικασία ολοκληρωθεί, βεβαιωθείτε ότι οι φιάλες και ο εξοπλισμός απομακρύνονται από τον χώρο εγκαίρως και ότι όλες οι βαλβίδες απομόνωσης του εξοπλισμού είναι κλειστές.
- Το ανακτημένο ψυκτικό δεν πρέπει να χρησιμοποιηθεί σε άλλο κύκλωμα ψύξης, εκτός εάν έχει καθαριστεί και ελεγχθεί.

15. Επισήμανση (Παράρτημα DD.12)

Ο εξοπλισμός πρέπει να φέρει επισήμανση στην οποία θα δηλώνεται ότι έχει αποσυρθεί και ότι πλέον δεν περιέχει ψυκτικό. Η επικέτα θα πρέπει να φέρει ημερομηνία και υπογραφή. Βεβαιωθείτε ότι ο εξοπλισμός φέρει επισήμανση στην οποία δηλώνεται ότι περιέχει εύφλεκτο ψυκτικό μέσο.

16. Ανάκτηση (Παράρτημα DD.13)

Κατά την αφαίρεση του ψυκτικού από το σύστημα, είτε για σκοπούς σέρβις είτε για οριστική θέση εκτός λειτουργίας, συνιστάται η εφαρμογή ορθών πρακτικών έτσι ώστε η συνολική ποσότητα ψυκτικού να αφαιρεθεί με ασφαλή τρόπο. Για τη μεταφορά του ψυκτικού σε φιάλες, βεβαιωθείτε ότι χρησιμοποιούνται μόνο φιάλες οι οποίες είναι κατάλληλες για την ανάκτηση ψυκτικού μέσου. Βεβαιωθείτε ότι υπάρχει ο απαιτούμενος αριθμός φιαλών για τη συνολική ποσότητα ψυκτικού που περιέχεται στο σύστημα. Όλες οι χρησιμοποιούμενες φιάλες προορίζονται για το ανακτηθέν ψυκτικό και φέρουν σήμανση συγκεκριμένα για αυτό (π.χ. ειδικές φιάλες για την ανάκτηση ψυκτικού μέσου). Οι φιάλες πρέπει να διαθέτουν βαλβίδα εκτόνωσης πίεσης και συνδεδεμένες βαλβίδες διακοπής της ροής σε καλή κατάσταση. Οι άδειες φιάλες ανάκτησης εκκενώνονται και, εάν είναι δυνατόν, ψύχονται πριν από την ανάκτηση.

Ο εξοπλισμός ανάκτησης θα πρέπει να είναι σε καλή κατάσταση σύμφωνα με μια σειρά από οδηγίες που αφορούν τον υπάρχοντα εξοπλισμό και ο οποίος θα πρέπει να είναι κατάλληλος για την ανάκτηση των εύφλεκτων ψυκτικών. Επιπλέον, πρέπει να υπάρχει διαθέσιμο και σε καλή κατάσταση λειτουργίας ένα σετ βαθμονομημένων ζυγών. Οι εύκαμπτοι σωλήνες πρέπει να διαθέτουν στεγανούς συνδέσμους αποσύνδεσης, οι οποίοι πρέπει να βρίσκονται σε καλή κατάσταση. Πριν από τη χρήση του εξοπλισμού ανάκτησης, βεβαιωθείτε ότι είναι σε ικανοποιητική κατάσταση λειτουργίας και, ειδικότερα, ότι έχει συντηρηθεί σωστά και ότι τα ηλεκτρικά εξαρτήματα που έρχονται σε επαφή με αυτόν είναι σφραγισμένα για την αποφυγή ανάφλεξης σε περίπτωση έκλυσης ψυκτικού. Εάν έχετε οποιαδήποτε αμφιβολία, συμβουλευτείτε τον κατασκευαστή. Το ανακτημένο ψυκτικό μέσο πρέπει να επιστραφεί στον προμηθευτή μέσα στη σωστή φιάλη ανάκτησης, μαζί με το σχετικό σημείωμα μεταφοράς αποβλήτων. Μην αναμειγνύετε ψυκτικά μέσα στις μονάδες ανάκτησης και, ειδικότερα, όχι μέσα στις φιάλες. Εάν χρειαστεί να αφαιρέσετε τους συμπιεστές ή τα λάδια των συμπιεστών, βεβαιωθείτε ότι έχουν εκκενωθεί σε αποδεκτό επίπεδο διασφαλίζοντας ότι δεν έχει απομείνει εύφλεκτο ψυκτικό μέσα στο λιπαντικό. Η διαδικασία εκκένωσης θα πρέπει να πραγματοποιείται πριν την επιστροφή του συμπιεστή στους προμηθευτές. Για την επιτάχυνση της εν λόγω διαδικασίας, το σώμα του συμπιεστή μπορεί να θερμανθεί αποκλειστικά με ηλεκτρικά μέσα. Η αποστράγγιση λαδιού από ένα σύστημα πρέπει να γίνεται με ασφαλή τρόπο.

Τομέας αρμοδιοτήτων προσωπικού σέρβις

Γενικά

Επιπρόσθετα της εκπαίδευσης πάνω στις συνηθισμένες διαδικασίες επισκευής του ψυκτικού εξοπλισμού, απαιτείται ειδική εκπαίδευση για τη διαχείριση εξοπλισμού που χρησιμοποιεί εύφλεκτα ψυκτικά μέσα.

Σε πολλές χώρες, αυτή η εκπαίδευση διενεργείται από εθνικούς οργανισμούς κατάρτισης που είναι διαπιστευμένοι να παρέχουν εκπαίδευση με στόχο την απόκτηση της σχετικής τεχνολογίας σύμφωνα με τα εθνικά πρότυπα, όπως αυτά ορίζονται από την εκάστοτε νομοθεσία.

Το επιτευχθέν επίπεδο τεχνολογίας θα πρέπει να τεκμηριώνεται με ένα πιστοποιητικό. Εκπαίδευση

Η εκπαίδευση θα πρέπει κατά βάση να περιλαμβάνει τα ακόλουθα:

Πληροφορίες σχετικά με το κερκτικό δυναμικό εύφλεκτων ψυκτικών προκειμένου να καταδειχθεί ότι τα εύφλεκτα υλικά μπορεί να είναι επικίνδυνα σε περίπτωση μη προσεκτικού χειρισμού τους.

Πληροφορίες σχετικά με πιθανές πηγές ανάφλεξης, ιδίως αυτές που δεν είναι εμφανείς, όπως αναπτήρες, διακόπτες ρεύματος, ηλεκτρικές σκούπες, ηλεκτρικές θερμάστρες.

Πληροφορίες σχετικά με διάφορες έννοιες σχετιζόμενες με την ασφάλεια:

Μη αεριζόμενο – (βλ. Άρθρο GG.2) Η ασφάλεια της συσκευής δεν εξαρτάται από τον εξερισμό του περιβλήματος. Η απενεργοποίηση της συσκευής ή το άνοιγμα του περιβλήματος δεν επηρεάζει σημαντικά την ασφάλεια. Ωστόσο, είναι πιθανό να υπάρξει συσσώρευση διαρρέοντος ψυκτικού στο εσωτερικό του περιβλήματος και να προκληθεί εύφλεκτη ατμόσφαιρα μόλις το περίβλημα ανοίξει.

Αεριζόμενο περίβλημα – (βλ. Άρθρο GG.4) Η ασφάλεια της συσκευής εξαρτάται από τον εξερισμό του περιβλήματος. Η απενεργοποίηση της συσκευής ή το άνοιγμα του περιβλήματος επηρεάζει σημαντικά την ασφάλεια. Θα πρέπει να φροντίσετε να διασφαλίσετε επαρκή εξερισμό εκ των προτέρων.

Αεριζόμενος χώρος – (βλ. Άρθρο GG.5) Η ασφάλεια της συσκευής εξαρτάται από τον εξερισμό του χώρου. Η απενεργοποίηση της συσκευής ή το άνοιγμα του περιβλήματος δεν επηρεάζει σημαντικά την ασφάλεια. Ο εξερισμός του χώρου δεν πρέπει να απενεργοποιηθεί κατά τη διάρκεια των επισκευαστικών εργασιών.

Πληροφορίες σχετικά με τα σφραγισμένα εξαρτήματα και τα σφραγισμένα περιβλήματα σύμφωνα με το πρότυπο IEC 60079-15:2010.

Πληροφορίες σχετικά με τις ορθές διαδικασίες εργασίας.

a) Προετοιμασία για θέση σε λειτουργία

- Βεβαιωθείτε ότι υπάρχει αρκετός χώρος για την πλήρωση του κυκλώματος ψυκτικού ή τη σωστή τοποθέτηση του αγωγού εξερισμού.

- Συνδέστε τους σωλήνες και διενεργήστε έλεγχο διαρροής πριν από την πλήρωση του ψυκτικού.

- Ελέγξτε τον εξοπλισμό ασφαλείας πριν από τη θέση σε λειτουργία.

b) Συντήρηση

- Ο φορητός εξοπλισμός θα πρέπει να επισκευάζεται σε εξωτερικό χώρο ή σε χώρο κατάλληλα εξοπλισμένο για τη διενέργεια εργασιών σέρβρις σε συσκευές που χρησιμοποιούν εύφλεκτα ψυκτικά μέσα.
- Βεβαιωθείτε ότι ο χώρος διενέργειας των επισκευών αερίζεται επαρκώς.
- Λάβετε υπόψη ότι τυχόν δυσλειτουργία του εξοπλισμού ενδέχεται να οφείλεται σε ελλιπή ποσότητα ή διαρροή ψυκτικού.
- Εκφορτίστε τους πυκνωτές με τρόπο που δεν θα προκαλέσει τον σχηματισμό σπινθήρων. Η τυπική διαδικασία εκφόρτισης του πυκνωτή βραχυκυκλώνοντας τους ακροδέκτες του, προκαλεί συνήθως τον σχηματισμό σπινθήρων.
- Επανατοποθετήστε τα σφραγισμένα περιβλήματα με ακρίβεια. Εάν έχουν φθαρεί τα σφραγιστικά, αντικαταστήστε τα.
- Ελέγξτε τον εξοπλισμό ασφαλείας πριν από τη θέση σε λειτουργία.

c) Επίσκευη

- Ο φορητός εξοπλισμός θα πρέπει να επισκευάζεται σε εξωτερικό χώρο ή σε χώρο κατάλληλα εξοπλισμένο για τη διενέργεια εργασιών σέρβρις σε συσκευές που χρησιμοποιούν εύφλεκτα ψυκτικά μέσα.
- Βεβαιωθείτε ότι ο χώρος διενέργειας των επισκευών αερίζεται επαρκώς.
- Λάβετε υπόψη ότι τυχόν δυσλειτουργία του εξοπλισμού ενδέχεται να οφείλεται σε ελλιπή ποσότητα ή διαρροή ψυκτικού.
- Εκφορτίστε τους πυκνωτές με τρόπο που δεν θα προκαλέσει τον σχηματισμό σπινθήρων.
- Όταν απαιτείται συγκόλληση, πρέπει να εκτελούνται οι ακόλουθες διαδικασίες με τη σωστή σειρά:
 - Αφαιρέστε το ψυκτικό μέσο. Εάν η ανάκτηση του ψυκτικού δεν είναι απαραίτητη βάσει των εθνικών κανονισμών, αποστραγγίστε το εξωτερικά της συσκευής. Λάβετε τις κατάλληλες προφυλάξεις, ώστε το αποστραγγισμένο ψυκτικό να μη δημιουργήσει επικίνδυνες καταστάσεις. Εάν έχετε αμφιβολίες, θα πρέπει ένα άτομο να επιθεωρεί το στόμιο αποστράγγισης. Δώστε ιδιαίτερη προσοχή ώστε να μην υπάρξει επαναρροή του ψυκτικού στο εσωτερικό του κτιρίου.
 - Εκκενώστε το κύκλωμα ψυκτικού.
 - Καθαρίστε το κύκλωμα ψυκτικού με άζωτο για 5 λεπτά.
 - Εκκενώστε ξανά.
 - Αφαιρέστε τα μέρη που χρήζουν αντικατάστασης με εργαλείο κοπής, όχι με φλόγιστρο.
 - Καθαρίστε το σημείο συγκόλλησης με άζωτο κατά τη διάρκεια της διαδικασίας συγκόλλησης.
 - Διενεργήστε έλεγχο διαρροής πριν από την πλήρωση με ψυκτικό.
 - Επανατοποθετήστε τα σφραγισμένα περιβλήματα με ακρίβεια. Εάν έχουν φθαρεί τα σφραγιστικά, αντικαταστήστε τα.
 - Ελέγξτε τον εξοπλισμό ασφαλείας πριν από τη θέση σε λειτουργία.

d) Οριστική θέση εκτός λειτουργίας

- Εάν υπάρχουν κίνδυνοι για την ασφάλεια, όταν ο εξοπλισμός τίθεται εκτός λειτουργίας, το ψυκτικό θα πρέπει να αφαιρείται πριν από την οριστική θέση εκτός λειτουργίας.
- Βεβαιωθείτε ότι ο χώρος εγκατάστασης του εξοπλισμού αερίζεται επαρκώς.
- Λάβετε υπόψη ότι τυχόν δυσλειτουργία του εξοπλισμού ενδέχεται να οφείλεται σε ελλιπή ποσότητα ή διαρροή ψυκτικού.
- Εκφορτίστε τους πυκνωτές με τρόπο που δεν θα προκαλέσει τον σχηματισμό σπινθήρων.
- Αφαιρέστε το ψυκτικό μέσο. Εάν η ανάκτηση του ψυκτικού δεν είναι απαραίτητη βάσει των εθνικών κανονισμών, αποστραγγίστε το εξωτερικά της συσκευής. Λάβετε τις κατάλληλες προφυλάξεις, ώστε το αποστραγγισμένο ψυκτικό να μη δημιουργήσει επικίνδυνες καταστάσεις. Εάν έχετε αμφιβολίες, θα πρέπει ένα άτομο να επιθεωρεί το στόμιο αποστράγγισης. Δώστε ιδιαίτερη προσοχή ώστε να μην υπάρξει επαναρροή του ψυκτικού στο εσωτερικό του κτιρίου.
- Εκκενώστε το κύκλωμα ψυκτικού.
- Καθαρίστε το κύκλωμα ψυκτικού με άζωτο για 5 λεπτά.
- Εκκενώστε ξανά.
- Διοχετεύστε στο κύκλωμα άζωτο σε ατμοσφαιρική πίεση.
- Τοποθετήστε μια ετικέτα πάνω στον εξοπλισμό στην οποία θα επισημαίνεται ότι το ψυκτικό έχει αφαιρεθεί.

e) Διάθεση

- Βεβαιωθείτε ότι ο χώρος εργασίας αερίζεται επαρκώς.
- Αφαιρέστε το ψυκτικό μέσο. Εάν η ανάκτηση του ψυκτικού δεν είναι απαραίτητη βάσει των εθνικών κανονισμών, αποστραγγίστε το εξωτερικά της συσκευής. Λάβετε τις κατάλληλες προφυλάξεις, ώστε το αποστραγγισμένο ψυκτικό να μη δημιουργήσει επικίνδυνες καταστάσεις. Εάν έχετε αμφιβολίες, θα πρέπει ένα άτομο να επιθεωρεί το στόμιο αποστράγγισης. Δώστε ιδιαίτερη προσοχή ώστε να μην υπάρξει επαναρροή του ψυκτικού στο εσωτερικό του κτιρίου.
- Εκκενώστε το κύκλωμα ψυκτικού.
- Καθαρίστε το κύκλωμα ψυκτικού με άζωτο για 5 λεπτά.
- Εκκενώστε ξανά.
- Διακόψτε τη λειτουργία του συμπίεστή και αποστραγγίστε το λάδι.

ΣΗΜΑΝΤΙΚΟ - ΜΕΘΟΔΟΣ ΓΕΙΩΣΗΣ

Το προϊόν διαθέτει εκ του εργοστασίου ένα καλώδιο τροφοδοσίας με ένα φως τριών ακίδων με γείωση. Πρέπει να συνδεθεί σε γειωμένη υποδοχή αντίστοιχου τύπου σύμφωνα με τον Εθνικό Ηλεκτρικό Κώδικα και τους ισχύοντες τοπικούς κώδικες και διατάξεις. Εάν το κύκλωμα δεν διαθέτει γειωμένη υποδοχή, αποτελεί ευθύνη και υποχρέωση του πελάτη να αντικαταστήσει την υπάρχουσα υποδοχή σύμφωνα με τον Εθνικό Ηλεκτρικό Κώδικα και τους ισχύοντες τοπικούς κώδικες και διατάξεις. Η τρίτη ακίδα γείωσης δεν πρέπει, σε καμία περίπτωση, να κοπεί ή να αφαιρεθεί. Μη χρησιμοποιείτε το καλώδιο, το φως ή τη συσκευή, εάν φέρουν ενδείξεις βλάβης. Μη χρησιμοποιείτε τη συσκευή σας με καλώδιο προέκτασης εκτός εάν έχει ελεγχθεί και δοκιμαστεί από εξειδικευμένο προμηθευτή ηλεκτρολογικού εξοπλισμού. Η εσφαλμένη σύνδεση του φως με γείωση μπορεί να συνεπάγεται κίνδυνο πυρκαγιάς, ηλεκτροπληξίας ή/και τραυματισμού των ατόμων που λειτουργούν τη συσκευή. Απευθυνθείτε σε εξειδικευμένο εκπρόσωπο σέρβις ώστε να προβεί στους σχετικούς ελέγχους, αν έχετε αμφιβολίες για το κατά πόσο η συσκευή είναι σωστά γειωμένη.

ΗΛΕΚΤΡΙΚΕΣ ΣΥΝΔΕΣΕΙΣ

Προτού συνδέσετε τη συσκευή στην πρίζα δικτύου, βεβαιωθείτε ότι:

- Η παροχή ρεύματος κύριου δικτύου αντιστοιχεί στην τιμή που αναγράφεται στην ετικέτα ονομαστικών χαρακτηριστικών που είναι κολλημένη στο πίσω μέρος της συσκευής.
- Η ηλεκτρική πρίζα και το ηλεκτρικό κύκλωμα είναι επαρκή για τη συσκευή.
- Η πρίζα δικτύου είναι κατάλληλη για τον τύπο φως του καλωδίου τροφοδοσίας. Σε αντίθετη περίπτωση, αντικαταστήστε το φως.
- Η πρίζα δικτύου είναι επαρκώς γειωμένη. Η μη τήρηση αυτών των σημαντικών οδηγιών ασφαλείας, απαλλάσσει τον κατασκευαστή από οποιαδήποτε ευθύνη.

Σημαντικές πληροφορίες για τη σωστή διάθεση του προϊόντος σύμφωνα με την οδηγία ΕΚ 2012/19/ΕΕ.



Στο τέλος της ωφέλιμης ζωής του, το προϊόν δεν πρέπει να απορρίπτεται μαζί με τα αστικά απορρίμματα. Πρέπει να μεταφερθεί σε ειδικό κέντρο συλλογής απορριμμάτων που υπάγεται στη διαχείριση των αρμόδιων τοπικών αρχών ή σε εταιρείες που παρέχουν αυτή την υπηρεσία. Η χωριστή διάθεση μιας οικιακής συσκευής συμβάλλει στην πρόληψη αρνητικών επιπτώσεων για το περιβάλλον και την υγεία που απορρέουν από την ακατάλληλη διάθεση και καθιστά δυνατή την ανάκτηση των συστατικών υλικών της συσκευής προκειμένου να εξοικονομηθούν σημαντικές ποσότητες ενέργειας και πόρων. Ως υπενθύμιση της ανάγκης για χωριστή απόρριψη των οικιακών συσκευών σας, το προϊόν φέρει το εικονίδιο του διαγραμμένου τροχήλατου κάδου απορριμμάτων.

ΠΕΡΙΓΡΑΦΗ

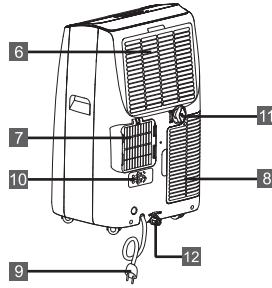
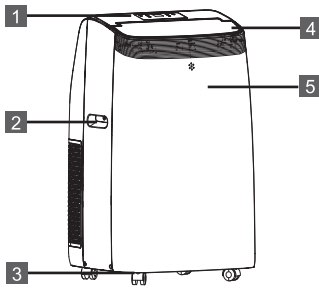

1. Πίνακας Ελέγχου
2. Λαβή(και στις δύο πλευρές)
3. Ροδάκια
4. Εκτροπέας ροής
5. Δέκτης χειριστηρίου
6. Περσίδα εισαγωγής αέρα
7. Περσίδα εξόδου αέρα
8. Περσίδα εισαγωγής αέρα
9. Καλώδιο τροφοδοσίας
10. Στήριγμα βύσματος
11. Μεσαίο στόμιο αποστράγγισης
12. Κάτω στόμιο αποστράγγισης συμπυκνώματος

ΠΑΡΕΛΚΟΜΕΝΑ

ΕΞΑΡΤΗΜΑΤΑ	ΠΕΡΙΓΡΑΦΗ ΕΞΑΡΤΗΜΑΤΩΝ	ΠΟΣΟΤΗΤΑ
	Εύκαμπτος σωλήνας εξαγωγής	1 σετ
	Κιτ ολισθαίνοντος μηχανισμού παραθύρου	1 σετ
	Μπαταρίες τηλεχειριστηρίου (Δύο μπαταρίες AAA 1,5V)	1 σετ
	Εύκαμπτος σωλήνας αποστράγγισης	1 σετ

Σημείωση: Οι εικόνες αυτού του εγχειριδίου είναι καθαρά επεξηγηματικές. Η συσκευή σας ενδέχεται να διαφέρει ελαφρώς. Φροντίστε να αφαιρέσετε όλα τα παρελκόμενα από τη συσκευασία πριν από τη χρήση.

ΟΔΗΓΙΕΣ ΕΓΚΑΤΑΣΤΑΣΗΣ

Εξαγωγή ζεστού αέρα

Στη λειτουργία ψύξης, η συσκευή πρέπει να είναι τοποθετημένη κοντά σε ένα παράθυρο ή άνοιγμα έτσι ώστε ο ζεστός αέρας εξαγωγής να διοχετεύεται στο εξωτερικό περιβάλλον.

Αρχικά, τοποθετήστε τη συσκευή σε επίπεδο δάπεδο και βεβαιωθείτε ότι διατηρείται ελεύθερος χώρος τουλάχιστον 45cm περιμετρικά της μονάδας, καθώς και ότι υπάρχει πρίζα ρεύματος μονού κυκλώματος κοντά σε αυτή.

1. Επεκτείνετε οποιαδήποτε πλευρά του εύκαμπτου σωλήνα (Εικ. 1) και βιδώστε το στόμιο εισαγωγής (Εικ. 2).
2. Επεκτείνετε την άλλη πλευρά του εύκαμπτου σωλήνα και βιδώστε τον στο στόμιο εξαγωγής (Εικ. 3).
3. Προσαρτήστε το στόμιο εισαγωγής του εύκαμπτου σωλήνα στη μονάδα (Εικ. 4).
4. Προσαρτήστε το στόμιο εξαγωγής στο κιτ ολισθαίνοντος μηχανισμού παραθύρου και σφραγίστε το. (Εικ. 5 & 6).

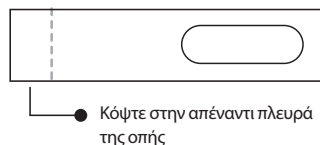
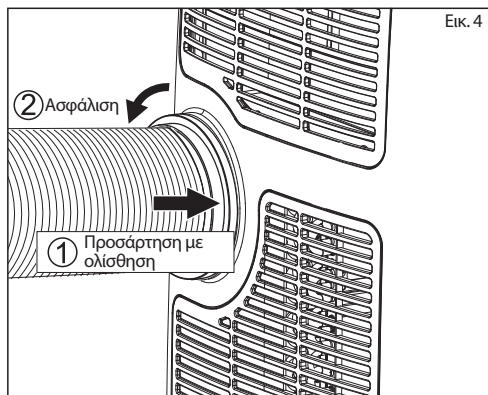
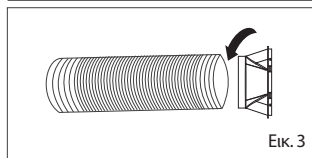
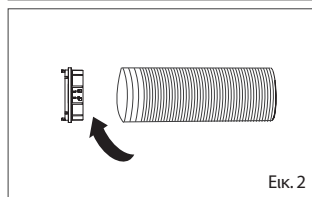
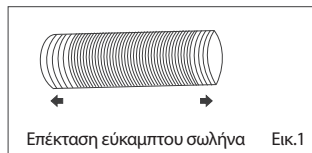

Το κιτ ολισθαίνοντος μηχανισμού παραθύρου έχει σχεδιαστεί έτσι ώστε να ταιριάζει στις περισσότερες εφαρμογές σε παράθυρα κάθετης και οριζόντιας κίνησης. Ωστόσο, ενδέχεται να είναι απαραίτητο να τροποποιήσετε ορισμένες παραμέτρους των διαδικασιών εγκατάστασης για ορισμένους τύπους παραθύρων. Το κιτ ολισθαίνοντος μηχανισμού παραθύρου μπορεί να στερεωθεί με βίδες.

ΣΗΜΕΙΩΣΗ: Εάν το άνοιγμα του παραθύρου είναι μικρότερο από το ελάχιστο μήκος του κιτ ολισθαίνοντος μηχανισμού παραθύρου, κόψτε το άκρο, χωρίς να περιλαμβάνεται η οπή, σε αρκετά κοντό μήκος ώστε να χωρέσει στο άνοιγμα του παραθύρου. Μην κόβετε ποτέ την οπή σε ένα κιτ ολισθαίνοντος μηχανισμού παραθύρου.

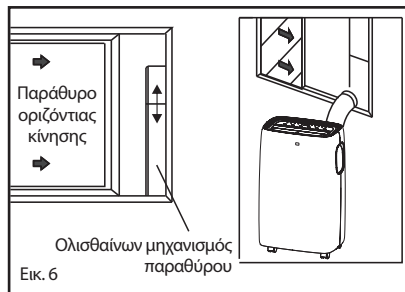
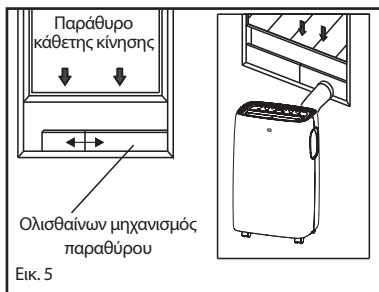

Εγκατάσταση κιτ ολισθαίνοντος μηχανισμού παραθύρου

1:Μέρη:

- A) Πάνελ
- B) Πάνελ με μία οπή
- C) Βιδώστε για να ασφαλίσετε το κιτ παραθύρου στη θέση του

2: Συναρμολόγηση:

Ολισθήστε το πάνελ Β στο πάνελ Α και προσαρμόστε το μέγεθος στο πλάτος του παραθύρου. Τα μεγέθη των παραθύρων ποικίλλουν.

Κατά τον προσδιορισμό

του μεγέθους του πλάτους του παραθύρου, βεβαιωθείτε ότι η διάταξη του παραθύρου δεν έχει κενά ή/και θύλακες αέρα ενόσω γίνεται η μέτρηση.

3. Τοποθετήστε τις βίδες στις αντίστοιχες οπές

Λάβετε υπόψη το πλάτος που απαιτείται για το παράθυρό σας ώστε να διασφαλίσετε ότι δεν δημιουργούνται κενά ή θύλακες αέρα κατά την τοποθέτηση του κιτ παραθύρου μετά την εγκατάσταση.

4. Χρησιμοποιήστε τον σφραγιστικό αφρό που παρέχεται μαζί με το κιτ για να κλείσετε τυχόν κενά ή θύλακες αέρα.

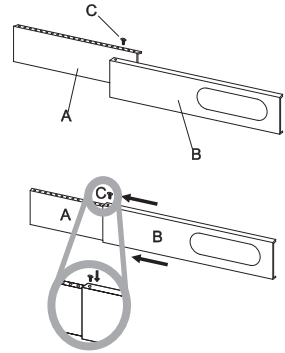

Θέση εγκατάστασης

- Η συσκευή πρέπει να τοποθετηθεί σε σταθερό δάπεδο προκειμένου να ελαχιστοποιηθούν οι εκπεμπόμενοι θόρυβοι και οι κραδασμοί. Για σταθερή και ασφαλή εγκατάσταση, τοποθετήστε τη συσκευή σε λεία, επίπεδη επιφάνεια, αρκετά στιβαρή για να αντέξει το βάρος της.
- Η συσκευή διαθέτει ροδάκια που διευκολύνουν την τοποθέτηση, αλλά θα πρέπει να σέρνεται μόνο σε λείες, επίπεδες επιφάνειες. Σύρετέ την με προσοχή σε επιφάνειες επενδυμένες με τάπητα. Σύρετέ την με προσοχή σε ξύλινα δάπεδα. Μην επιχειρήσετε να σύρετε τη συσκευή πάνω από αντικείμενα.
- Η συσκευή θα πρέπει να βρίσκεται κοντά σε γειωμένη πρίζα κατάλληλης ονομαστικής έντασης και τάσης.
- Μην τοποθετείτε εμπόδια γύρω από το στόμιο εισαγωγής ή εξαγωγής αέρα της μονάδας.
- Αφήντε τουλάχιστον 45cm απόσταση από τον τοίχο, τόσο περιμετρικά όσο και πάνω από τη συσκευή, προκειμένου να διασφαλίσετε την αποτελεσματική λειτουργία της.
- Ο εύκαμπτος σωλήνας μπορεί να επεκταθεί, αλλά συνιστάται να τον διατηρήσετε στο ελάχιστο απαιτούμενο μήκος. Επίσης, βεβαιωθείτε ότι ο εύκαμπτος σωλήνας δεν φέρει σημεία όπου παρατηρείται έντονη συστολή ή «κρέμασμα».

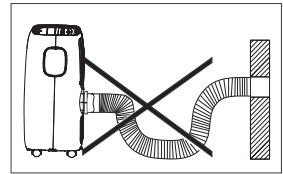
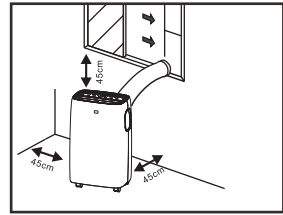

ΠΕΡΙΓΡΑΦΗ ΠΙΝΑΚΑ ΕΛΕΓΧΟΥ

Ο πίνακας ελέγχου βρίσκεται στο επάνω μέρος της συσκευής και σας δίνει τη δυνατότητα να χειρίζεστε κάποιες λειτουργίες χωρίς την ανάγκη χειριστήριου. Για να εκμεταλλευτείτε όμως όλες τις δυνατότητές της συσκευής θα πρέπει να χρησιμοποιήσετε το χειριστήριο.

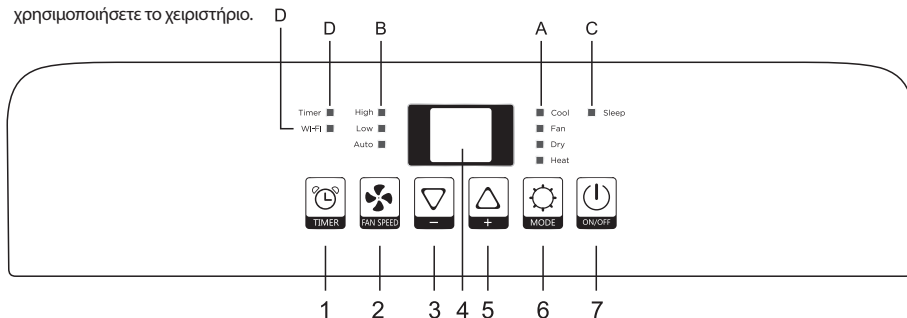

1. Κουμπί χρονοδιακόπτη
2. Κουμπί ταχύτητας ανεμιστήρα
3. Κουμπί μείωσης θερμοκρασίας
4. Οθόνη ελέγχου
5. Κουμπί αύξησης θερμοκρασίας
6. Κουμπί επιλογής λειτουργίας
7. Διακόπτης ενεργοποίησης/ απενεργοποίησης ON/OFF

- A Ένδειξη επιλογής λειτουργίας
 B Ένδειξη ταχύτητας ανεμιστήρα
 C Ένδειξη Αθόρυβης Λειτουργίας / Sleep
 D Ένδειξη Χρονοδιακόπτη

Το σύμβολο «*» σημαίνει ότι μόνο το μοντέλο με την αντλία θερμότητας υποστηρίζει αυτή τη λειτουργία.

ΕΝΕΡΓΟΠΟΙΗΣΗ ΤΗΣ ΣΥΣΚΕΥΗΣ

Συνδέστε τη συσκευή στην πρίζα δικτύου. Η συσκευή εισέρχεται σε κατάσταση αναμονής λειτουργίας.

Πατήστε το κουμπί (I) για να ενεργοποιήσετε τη συσκευή. Θα εμφανιστεί η τελευταία ενεργή λειτουργία πριν την απενεργοποίηση της συσκευής.

Λειτουργία ΨΥΞΗΣ(COOL)

Ιδανικό για ζεστό καιρό, όταν χρειάζεται να δροσιστείτε και να κάνετε αφύγνωση του δωματίου. Για να ρυθμίσετε σωστά αυτή τη λειτουργία:

- Πατήστε το κουμπί αρκετές φορές έως ότου εμφανιστεί το σύμβολο "Ψύξης (Cool)".
 - Επιλέξτε την επιθυμητή θερμοκρασία 18°C-32°C πατώντας το κουμπί ή μέχρι να εμφανιστεί η αντίστοιχη τιμή στην οθόνη.
 - Επιλέξτε την επιθυμητή ταχύτητα ανεμιστήρα πατώντας το κουμπί .
- Τρεις ταχύτητες είναι διαθέσιμες: Υψηλή(High) / Χαμηλή (Low) / Αυτόματη (Auto).

Η πιο κατάλληλη θερμοκρασία για ένα δωμάτιο κατά τη διάρκεια του καλοκαιριού κυμαίνεται από 24°C έως 27°C.

Συνιστάται, ωστόσο, να μη ρυθμίσετε την θερμοκρασία πολύ κάτω από την εξωτερική θερμοκρασία. Η διαφορά ταχύτητα ανεμιστήρα είναι πιο αισθητή όταν η συσκευή βρίσκεται σε λειτουργία ανεμιστήρα, αλλά μπορεί να μην είναι αισθητή στη λειτουργία Ψύξης(Cool).

Λειτουργία θέρμανσης*

Το σύμβολο «*» σημαίνει ότι μόνο το μοντέλο με την αντλία θερμότητας υποστηρίζει αυτή τη λειτουργία. Για να ρυθμίσετε σωστά αυτή τη λειτουργία:

- Πατήστε το κουμπί αρκετές φορές μέχρι να εμφανιστεί το σύμβολο Θέρμανσης/ Heat.
 - Επιλέξτε την επιθυμητή θερμοκρασία 13°C-27°C πατώντας το κουμπί ή μέχρι να εμφανιστεί η αντίστοιχη τιμή στην οθόνη.
 - Επιλέξτε την επιθυμητή ταχύτητα ανεμιστήρα πατώντας το κουμπί .
- Υποστηρίζονται τρεις ταχύτητες ανεμιστήρα: Υψηλή(High) / Χαμηλή (Low) / Αυτόματη (Auto).
- Η υγρασία απομακρύνεται από τον αέρα και συλλέγεται στο δοχείο της συσκευής.



- Όταν το δοχείο γεμίσει, η λειτουργία της συσκευής τερματίζεται και στην οθόνη της συσκευής εμφανίζεται η ένδειξη «**FL**» (δοχείο γεμάτο/ full tank). Το κάλυμμα του δοχείου πρέπει να αφαιρεθεί και το δοχείο να εκκενωθεί. Αδειάστε όλο το νερό σε μια λεκάνη. Όταν το δοχείο αδειάσει πλήρως, επανατοποθετήστε το κάλυμμα.
- Όταν το άδειο πλέον δοχείο τοποθετηθεί στη συσκευή, η συσκευή τίθεται ξανά σε λειτουργία.



ΣΗΜΕΙΩΣΗ

-Κατά τη λειτουργία σε πολύ κρύους χώρους, γίνεται αυτόματη απόψυξη της συσκευής, διακόπτοντας προς στιγμήν τη φυσιολογική λειτουργία της. Κατά τη διάρκεια αυτής της λειτουργίας, είναι φυσιολογικό ο θόρυβος που εκπέμπει η συσκευή να είναι διαφορετικός.

- Όταν είναι επιλεγμένη αυτή η λειτουργία, μπορεί να χρειαστεί να περιμένετε λίγα λεπτά μέχρι να αρχίσει να εξέρχεται ζεστός αέρας από τη συσκευή.

Λειτουργία ANEMΙΣΤΗΡΑ(FAN)

Όταν είναι επιλεγμένη αυτή η λειτουργία, ο εύκαμπτος σωλήνας μεταφοράς αέρα δεν χρειάζεται να συνδεθεί στη συσκευή.

- Πατήστε το κουμπί  αρκετές φορές μέχρι να εμφανιστεί το σύμβολο «Ανεμιστήρα(Fan)».
- Επιλέξτε την επιθυμητή ταχύτητα ανεμιστήρα πατώντας το κουμπί .

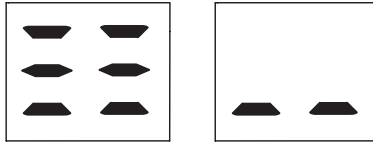

Δύο ταχύτητες είναι διαθέσιμες: High (Υψηλή) / Low (Χαμηλή).

Στην οθόνη εμφανίζονται οι ενδείξεις “” για την υψηλή ταχύτητα και “” για τη χαμηλή ταχύτητα.



Λειτουργία ΑΦΥΓΡΑΝΣΗΣ(DRY)

Ιδανική για τη μείωση της υγρασίας του χώρου (άνοιξη και φθινόπωρο, χώροι με υγρασία, βροχερές περίοδοι κ.λπ.) Στη λειτουργία αφύγρανσης, η συσκευή θα πρέπει να προετοιμαστεί με τον ίδιο τρόπο όπως στη λειτουργία ψύξης(cool), συνδέοντας δηλαδή τον εύκαμπτο σωλήνα εξαγωγής αέρα προκειμένου να είναι δυνατή η εκκένωση της υγρασίας στο εξωτερικό περιβάλλον. Για να ρυθμίσετε σωστά αυτή τη λειτουργία:

- Πατήστε το κουμπί  αρκετές φορές μέχρι να εμφανιστεί το σύμβολο «Αφύγρανσης(Dry)». Στην οθόνη εμφανίζεται η ένδειξη «».
- In this mode, fan speed is selected automatically by the appliance and cannot be set manually./Σε αυτή τη λειτουργία, η ταχύτητα του ανεμιστήρα επιλέγεται αυτόματα από τη συσκευή και δεν μπορεί να οριστεί χειροκίνητα.

Λειτουργία SMART

Η συσκευή επιλέγει αυτόματα εάν θα λειτουργεί σε λειτουργία ψύξης(cool), ανεμιστήρα(fan) ή θέρμανσης(heat) (μόνο σε ορισμένα μοντέλα). Για να ρυθμίσετε σωστά αυτή τη λειτουργία:

- Πατήστε το κουμπί  αρκετές φορές μέχρι να εμφανιστεί η οθόνη όπως παρακάτω:

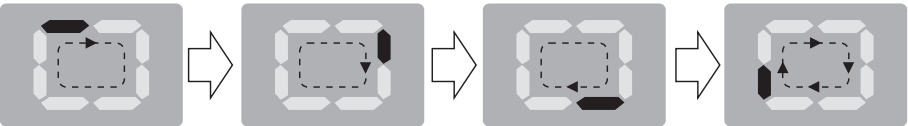

- Επιλέξτε την επιθυμητή ταχύτητα ανεμιστήρα πατώντας το κουμπί  .
Τρεις ταχύτητες είναι διαθέσιμες: Υψηλή(High) / Χαμηλή (Low) / Αυτόματη (Auto).

Εάν η συσκευή είναι μοντέλο μόνο για ψύξη, η μονάδα λειτουργεί σε λειτουργία ανεμιστήρα(fan) όταν η θερμοκρασία δωματίου είναι κάτω από 23°C και σε λειτουργία ψύξης(cool) όταν η θερμοκρασία δωματίου είναι πάνω από 23°C. Εάν η συσκευή είναι μοντέλο για ψύξη και θέρμανση, η μονάδα λειτουργεί σε λειτουργία θερμότητας (Heat) όταν η θερμοκρασία δωματίου είναι κάτω από 20°C, σε λειτουργία ανεμιστήρα(fan) όταν η θερμοκρασία δωματίου είναι από 20°C έως 23°C και σε λειτουργία ψύξης(cool) όταν η θερμοκρασία δωματίου είναι πάνω από 23°C.

ΡΥΘΜΙΣΗ ΧΡΟΝΟΔΙΑΚΟΠΤΗ

• Ο χρονοδιακόπτης μπορεί να χρησιμοποιηθεί προκειμένου να οριστεί καθυστερημένη εκκίνηση ή τερματισμός λειτουργίας της συσκευής. Με αυτόν τον τρόπο, αποφεύγεται η υπέρμετρη κατανάλωση ηλεκτρικής ενέργειας, βελτιστοποιώντας τις περιόδους λειτουργίας.

*** Προγραμματισμός εκκίνησης**

- Ενεργοποιήστε τη συσκευή, επιλέξτε τη λειτουργία που θέλετε, για παράδειγμα λειτουργία Αφύγρανσης(Dehumidify), υψηλή ταχύτητα ανεμιστήρα. Απενεργοποιήστε τη συσκευή.
- Πατήστε το κουμπί “⌚”, η οθόνη θα αρχίσει να αναβοσβήνει, πατήστε το “Δ” / “▽” για να ρυθμίσετε τον καθορισμένο χρόνο από 0.5 έως 24 ώρες.
- Περιμένετε 5 δευτερόλεπτα μέχρι ο χρονοδιακόπτης να ενεργοποιηθεί, μετά το σύμβολο «Χρονοδιακόπτη(Timer)» εμφανίζεται στην οθόνη.
- Πατήστε ξανά το κουμπί “⌚”, η λειτουργία χρονοδιακόπτη θα ακυρωθεί και το σύμβολο «Χρονοδιακόπτη (Timer)» θα σβήσει από την οθόνη.

*** Προγραμματισμός τερματισμού λειτουργίας**

- Πατήστε το κουμπί “⌚”, η οθόνη θα αρχίσει να αναβοσβήνει, πατήστε το “Δ” / “▽” για να ρυθμίσετε τον καθορισμένο χρόνο από 0.5 έως 24 ώρες.
- Περιμένετε 5 δευτερόλεπτα μέχρι ο χρονοδιακόπτης να ενεργοποιηθεί, μετά το σύμβολο «Χρονοδιακόπτη(Timer)» εμφανίζεται στην οθόνη.
- Πατήστε ξανά το κουμπί “⌚”, η λειτουργία χρονοδιακόπτη θα ακυρωθεί και το σύμβολο «Χρονοδιακόπτη (Timer)» θα σβήσει από την οθόνη.

ΕΝΑΛΛΑΓΗ ΜΟΝΑΔΑΣ ΘΕΡΜΟΚΡΑΣΙΑΣ

Όταν η συσκευή βρίσκεται σε λειτουργία, πατήστε ταυτόχρονα τα κουμπί “Δ” και “▽” παρατεταμένα για 3 δευτερόλεπτα, στη συνέχεια, μπορείτε να αλλάξετε τη μονάδα της θερμοκρασίας.

Για παράδειγμα:

Πριν από την εναλλαγή και ενώ η συσκευή βρίσκεται σε λειτουργία ψύξης, στην οθόνη εμφανίζεται η ένδειξη της Εικ. 1.

Μετά την εναλλαγή και ενώ η συσκευή βρίσκεται σε λειτουργία ψύξης, στην οθόνη εμφανίζεται η ένδειξη της Εικ. 2.



Εικ. 1





Εικ. 2

Οι παρακάτω λειτουργίες είναι προαιρετικές. Παρακαλούμε ανατρέξτε στο πραγματικό αντικείμενο, επειδή αυτές οι λειτουργίες ανήκουν μόνο σε κάποιο μοντέλο.

ΑΥΤΟΔΙΑΓΝΩΣΤΙΚΟΣ ΕΛΕΓΧΟΣ

Η συσκευή διαθέτει σύστημα αυτοδιαγνωστικού ελέγχου μέσω του οποίου ανιχνεύονται και προσδιορίζονται διάφορες δυσλειτουργίες. Τα μηνύματα σφάλματος εμφανίζονται στην οθόνη της συσκευής.

ΕΑΝ ΕΜΦΑΝΙΣΤΕΙ	 PROBE FAILURE (ΑΣΤΟΧΙΑ ΑΙΣΘΗΤΗΡΑ) (βλάβη στον αισθητήρα)	 FULL TANK (ΔΟΧΕΙΟ ΓΕΜΑΤΟ) (το δοχείο ασφαλείας έχει γεμίσει)
ΤΙ ΠΡΕΠΕΙ ΝΑ ΚΑΝΩ;	Εάν εμφανιστεί αυτό το μήνυμα, επικοινωνήστε με το εξουσιοδοτημένο κέντρο σέρβις της περιοχής σας	Αδειάστε το εσωτερικό δοχείο ασφαλείας σύμφωνα με τις οδηγίες που παρέχονται στην παράγραφο «Λειτουργίες στο τέλος της περιόδου χρήσης».

ΤΗΛΕΧΕΙΡΙΣΤΗΡΙΟ

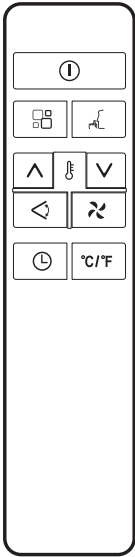

①	Κουμπί On/Off		Κουμπί ταχύτητας ανεμιστήρα
^	Κουμπί αύξησης		Κουμπί επιλογής κατάστασης λειτουργίας
v	Κουμπί μείωσης		Κουμπί ταλάντευσης
⌚	Κουμπί χρονοδιακόπτη		Κουμπί αναστολής λειτουργίας
°C/°F	Κουμπί εναλλαγής μονάδας θερμοκρασίας		

- Στρέψτε το τηλεχειριστήριο προς τον αισθητήρα του δέκτη της συσκευής.
- Η απόσταση μεταξύ τηλεχειριστηρίου και συσκευής δεν πρέπει να είναι μεγαλύτερη από 7 μέτρα (δεν πρέπει να παρεμβάλλονται εμπόδια μεταξύ του τηλεχειριστηρίου και του δέκτη).
- Μεταχειριστείτε το τηλεχειριστήριο με εξαιρετική προσοχή. Αποφεύγετε τις πτώσεις ή την έκθεση σε άμεσο ηλιακό φως ή πηγές θερμότητας. Εάν το τηλεχειριστήριο δεν λειτουργεί, δοκιμάστε να αφαιρέσετε τις μπαταρίες και να τις επανατοποθετήσετε.

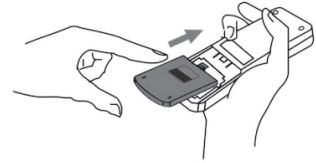
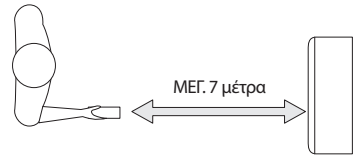

ΤΟΠΟΘΕΤΗΣΗ Η ΑΝΤΙΚΑΤΑΣΤΑΣΗ ΤΩΝ ΜΠΑΤΑΡΙΩΝ

- Αφαιρέστε το κάλυμμα της θήκης μπαταριών στο πίσω μέρος του τηλεχειριστηρίου.
- Τοποθετήστε δύο μπαταρίες «AAA» 1,5V με τη σωστή φορά (δείτε τις νδείξεις στο εσωτερικό της θήκης μπαταριών).

ΣΗΜΕΙΩΣΗ

- Σε περίπτωση αντικατάστασης ή απόρριψης του τηλεχειριστηρίου, οι μπαταρίες πρέπει να αφαιρεθούν και να απορριφθούν σύμφωνα με την ισχύουσα νομοθεσία καθώς είναι επιβλαβείς για το περιβάλλον.
- Μη χρησιμοποιείτε παλιές μπαταρίες μαζί με νέες. Μη συνδυάζετε αλκαλικές, συμβατικές (ψευδαργύρου-άνθρακα) ή επαναφορτιζόμενες (νικελίου-καδμίου).
- Μην απορρίπτετε τις μπαταρίες στη φωτιά. Ενδέχεται να σημειωθεί έκρηξη ή διαρροή.
- Εάν το τηλεχειριστήριο δεν αναμένεται να χρησιμοποιηθεί για συγκεκριμένο χρονικό διάστημα, αφαιρέστε τις μπαταρίες.

Λειτουργία ΨΥΞΗΣ

Ιδανική για ζεστές, υγρές καιρικές συνθήκες που καθιστούν απαραίτητη την ψύξη και την αφύγρανση του χώρου. Για τη σωστή ρύθμιση αυτής της λειτουργίας:





- Πατήστε το κουμπί αρκετές φορές μέχρι να εμφανιστεί το σύμβολο «Ψύξης».
- Ορίστε την επιθυμητή θερμοκρασία μεταξύ 18°C-32°C (64°F-90°F) πατώντας το κουμπί ^ ή το κουμπί v μέχρι να εμφανιστεί η αντίστοιχη τιμή στην οθόνη.
- Επιλέξτε την επιθυμητή ταχύτητα ανεμιστήρα πατώντας το κουμπί . Τρεις ταχύτητες είναι διαθέσιμες: Υψηλή (High) / Χαμηλή (Low) / Αυτόματα (Auto).

Κατά την καλοκαιρινή περίοδο, συνιστάται η θερμοκρασία δωματίου να κυμαίνεται μεταξύ 24°C-27°C (75°F-81°F). Συνιστάται, ωστόσο, να μην ορίσετε μια θερμοκρασία πολύ χαμηλότερη από τη θερμοκρασία του εξωτερικού περιβάλλοντος. Η διαφορά της ταχύτητας του ανεμιστήρα είναι πιο αισθητή όταν είναι επιλεγμένη η λειτουργία Ανεμιστήρα, αλλά μπορεί να είναι αισθητή ακόμα και στη λειτουργία Ψύξης.

Λειτουργία ΘΕΡΜΑΝΣΗΣ

Το σύμβολο «*» σημαίνει ότι μόνο το μοντέλο με την αντλία θερμότητας υποστηρίζει αυτή τη λειτουργία.

Για τη σωστή ρύθμιση αυτής της λειτουργίας:



- Πατήστε το κουμπί  αρκετές φορές μέχρι να εμφανιστεί το σύμβολο «Θέρμανσης».
- Ορίστε την επιθυμητή θερμοκρασία μεταξύ 13°C-27°C (55°F-81°F) πατώντας το κουμπί  ή το κουμπί  μέχρι να εμφανιστεί η αντίστοιχη τιμή στην οθόνη.
- Επιλέξτε την επιθυμητή ταχύτητα ανεμιστήρα πατώντας το κουμπί . Τρεις ταχύτητες είναι διαθέσιμες: Υψηλή(High) / Χαμηλή (Low) / Αυτόματη (Auto).
- Η υγρασία απομακρύνεται από τον αέρα και συλλέγεται στο δοχείο της συσκευής.
- Όταν το δοχείο γεμίσει, η λειτουργία της συσκευής τερματίζεται και στην οθόνη της συσκευής εμφανίζεται η ένδειξη «» (δοχείο γεμάτο). Το κάλυμμα του δοχείου πρέπει να αφαιρεθεί και το δοχείο να εκκενωθεί. Αδειάστε όλο το νερό σε μια λεκάνη. Όταν το δοχείο αδειάσει πλήρως, επανατοποθετήστε το κάλυμμα.
- Όταν το άδειο πλέον δοχείο τοποθετηθεί στη συσκευή, η συσκευή τίθεται ξανά σε λειτουργία.

ΣΗΜΕΙΩΣΗ

- Κατά τη λειτουργία σε πολύ κρύους χώρους, γίνεται αυτόματη απόψυξη της συσκευής διακόπτοντας προς στιγμήν τη φυσιολογική λειτουργία της. Κατά τη διάρκεια αυτής της λειτουργίας, είναι φυσιολογικό ο θόρυβος που εκπέμπει η συσκευή να είναι διαφορετικός.
- Όταν είναι επιλεγμένη αυτή η λειτουργία, μπορεί να χρειαστεί να περιμένετε λίγα λεπτά μέχρι να αρχίσει να εξέρχεται ζεστός αέρας από τη συσκευή.
- Όταν είναι επιλεγμένη αυτή η λειτουργία, ο ανεμιστήρας μπορεί να λειτουργεί για σύντομα χρονικά διαστήματα, παρόλο που η καθορισμένη θερμοκρασία έχει ήδη επιτευχθεί.

Λειτουργία ANEMISΤΗΡΑ

Όταν είναι επιλεγμένη αυτή η λειτουργία, ο εύκαμπτος σωλήνας μεταφοράς αέρα δεν χρειάζεται να συνδεθεί στη συσκευή.

- Πατήστε το κουμπί  αρκετές φορές μέχρι να εμφανιστεί το σύμβολο «Ανεμιστήρα».
- Επιλέξτε την επιθυμητή ταχύτητα ανεμιστήρα πατώντας το κουμπί . Δύο ταχύτητες είναι διαθέσιμες: Υψηλή(High) / Χαμηλή (Low).

Λειτουργία ΑΦΥΓΡΑΝΣΗ

Ιδανική για τη μείωση της υγρασίας του χώρου (άνοιξη και φθινόπωρο, χώροι με υγρασία, βροχερές περίοδοι κ.λπ.)

Στη λειτουργία αφύγρانش, η συσκευή θα πρέπει να προετοιμαστεί με τον ίδιο τρόπο όπως στη λειτουργία ψύξης, συνδέοντας δηλαδή τον εύκαμπτο σωλήνα εξαγωγής αέρα προκειμένου να είναι δυνατή η εκκένωση της υγρασίας στο εξωτερικό περιβάλλον. Για τη σωστή ρύθμιση αυτής της λειτουργίας:

- Πατήστε το κουμπί  αρκετές φορές μέχρι να εμφανιστεί το σύμβολο «Αφύγρانش».
- Η προεπιλεγμένη ρύθμιση είναι η αυτόματη ταχύτητα ανεμιστήρα και δεν μπορεί να αλλάξει.

ΕΞΥΠΝΗ λειτουργία

Η συσκευή επιλέγει αυτόματα εάν θα μεταβεί σε λειτουργία ψύξης, ανεμιστήρα ή θέρμανσης (ορισμένα μοντέλα δεν υποστηρίζουν τη λειτουργία θέρμανσης).

Για τη σωστή ρύθμιση αυτής της λειτουργίας:

- Πατήστε το κουμπί  αρκετές φορές μέχρι στην οθόνη να εμφανιστούν οι ακόλουθες ενδείξεις:



Η διαδοχική εμφάνιση των ενδείξεων στην οθόνη υποδηλώνει ότι η συσκευή έχει οριστεί σε ΕΞΥΠΝΗ λειτουργία.

- Επιλέξτε την επιθυμητή ταχύτητα ανεμιστήρα πατώντας το κουμπί . Τρεις ταχύτητες είναι διαθέσιμες: Υψηλή(High) / Χαμηλή (Low) / Αυτόματη (Auto).

Εάν το μοντέλο της συσκευής υποστηρίζει μόνο λειτουργία ψύξης, η συσκευή μεταβαίνει στη λειτουργία Ανεμιστήρα όταν η θερμοκρασία δωματίου είναι κάτω από 23°C (73°F) και στη λειτουργία Ψύξης όταν η θερμοκρασία δωματίου είναι άνω των 23°C (73°F).

Εάν το μοντέλο της συσκευής υποστηρίζει τόσο τη λειτουργία ψύξης όσο και θέρμανσης, η συσκευή μεταβαίνει στη λειτουργία Θέρμανσης όταν η θερμοκρασία δωματίου είναι κάτω από 20°C (68°F), στη λειτουργία Ανεμιστήρα όταν η θερμοκρασία δωματίου κυμαίνεται από 20°C (68°F) μέχρι 23°C (73°F) και στη λειτουργία Ψύξης όταν είναι άνω των 23°C (73°F).

Λειτουργία ΤΑΛΑΝΤΕΥΣΗΣ

Αυτή η λειτουργία προσφέρει τη δυνατότητα επιλογής του τρόπου διάχυσης του αέρα στον χώρο μέσω της ανοδικής/καθοδικής κατεύθυνσης των πτερυγίων. Για να ρυθμίσετε σωστά αυτή τη λειτουργία:

- Επιλέξτε την κατάσταση λειτουργίας (Ψύξη, Αφύγραση, Ανεμιστήρας) με τον τρόπο που περιγράφεται παραπάνω.
- Πατώντας το κουμπί  , ο εκτροπέας ροής σταματά σε διαφορετικές θέσεις ή ταλαντώνεται συνεχώς.

ΑΝΑΣΤΟΛΗ λειτουργίας

Η λειτουργία αυτή είναι χρήσιμη κατά τη διάρκεια της νύχτας, καθώς σταδιακά μειώνει την ένταση λειτουργίας της συσκευής. Για να ρυθμίσετε σωστά αυτή τη λειτουργία:

- Επιλέξτε τη λειτουργία ψύξης ή θέρμανσης με τον τρόπο που περιγράφεται παραπάνω.
- Πατήστε το κουμπί .

Η συσκευή μεταβαίνει στην κατάσταση λειτουργίας που είχε επιλεγεί κατά την τελευταία χρήση.

Όταν είναι επιλεγμένη η κατάσταση αναστολής λειτουργίας, η φωτεινότητα της οθόνης και η ταχύτητα του ανεμιστήρα μειώνονται.

Στην κατάσταση ΑΝΑΣΤΟΛΗΣ λειτουργίας, η θερμοκρασία δωματίου διατηρείται στα βέλτιστα επίπεδα χωρίς να σημειώνονται υπερβολικές διακυμάνσεις τόσο της θερμοκρασίας όσο και της υγρασίας κατά την αθόρυβη λειτουργία. Η ταχύτητα του ανεμιστήρα είναι πάντοτε στη ρύθμιση Χαμηλή, ενώ τα επίπεδα θερμοκρασίας και υγρασίας του δωματίου σταδιακά μεταβάλλονται προκειμένου να εξασφαλιστούν βέλτιστες συνθήκες άνεσης.

Όταν είναι επιλεγμένη η κατάσταση ΨΥΞΗΣ, η επιλεγμένη θερμοκρασία αυξάνεται κατά 1°C (1°F) την ώρα σε περίοδο λειτουργίας 2 ωρών. Η νέα θερμοκρασία διατηρείται για τις επόμενες 6 ώρες. Ύστερα, η συσκευή απενεργοποιείται.

Όταν είναι επιλεγμένη η κατάσταση ΘΕΡΜΑΝΣΗΣ, η επιλεγμένη θερμοκρασία μειώνεται κατά 1°C (1°F) την ώρα σε περίοδο λειτουργίας 3 ωρών. Η νέα θερμοκρασία διατηρείται για τις επόμενες 5 ώρες. Ύστερα, η συσκευή απενεργοποιείται.

Η κατάσταση ΑΝΑΣΤΟΛΗΣ λειτουργίας μπορεί να ακυρωθεί οποιαδήποτε στιγμή ενόσω η συσκευή βρίσκεται σε λειτουργία, πατώντας τα κουμπί αναστολής λειτουργίας, επιλογής κατάστασης λειτουργίας ή επιλογής ταχύτητας ανεμιστήρα.

Η κατάσταση ΑΝΑΣΤΟΛΗΣ λειτουργίας δεν είναι διαθέσιμη στη λειτουργία ΑΝΕΜΙΣΤΗΡΑ ή ΑΦΥΓΡΑΝΣΗΣ.

Εναλλαγή μονάδας θερμοκρασίας

Ενώ η συσκευή λειτουργεί, πατώντας το κουμπί **°C/°F**, μπορείτε να αλλάξετε τη μονάδα εμφάνισης της θερμοκρασίας.

Για παράδειγμα:



Πριν από την εναλλαγή και ενώ η συσκευή βρίσκεται σε λειτουργία ψύξης, στην οθόνη εμφανίζεται η ένδειξη που εικονίζεται στα αριστερά. Μετά την εναλλαγή και ενώ η συσκευή βρίσκεται σε λειτουργία ψύξης, στην οθόνη εμφανίζεται η ένδειξη που εικονίζεται στα δεξιά.





ΡΥΘΜΙΣΗ ΧΡΟΝΟΔΙΑΚΟΠΤΗ

Ο χρονοδιακόπτης μπορεί να χρησιμοποιηθεί προκειμένου να οριστεί καθυστερημένη εκκίνηση ή τερματισμός λειτουργίας της συσκευής. Με αυτόν τον τρόπο, αποφεύγεται η υπέρμετρη κατανάλωση ηλεκτρικής ενέργειας, βελτιστοποιώντας τις περιόδους λειτουργίας.

Προγραμματισμός εκκίνησης

- Ενεργοποιήστε τη συσκευή, επιλέξτε τη λειτουργία που θέλετε, για παράδειγμα λειτουργία ψύξης, θερμοκρασία 24°C, υψηλή ταχύτητα ανεμιστήρα. Απενεργοποιήστε τη συσκευή.
- Πατήστε το κουμπί  . Στην οθόνη εμφανίζεται η ένδειξη 1-24 ώρες.
- Πατήστε το κουμπί αρκετές φορές μέχρι να εμφανιστεί ο αριθμός των ωρών που επιθυμείτε. Περιμένετε 5 δευτερόλεπτα μέχρι ο χρονοδιακόπτης να ενεργοποιηθεί. Κατόπιν, εμφανίζεται μόνο το σχετικό σύμβολο στην οθόνη.
- Πατήστε ξανά το κουμπί  ή το κουμπί  . Η λειτουργία χρονοδιακόπτη ακυρώνεται.

Προγραμματισμός τερματισμού λειτουργίας

- Όταν η συσκευή βρίσκεται σε λειτουργία, πατήστε το κουμπί . Στην οθόνη εμφανίζονται οι ώρες.
- Πατήστε το κουμπί αρκετές φορές μέχρι να εμφανιστεί ο αριθμός των ωρών που επιθυμείτε. Περιμένετε περίπου 5 δευτερόλεπτα μέχρι ο χρονοδιακόπτης να ενεργοποιηθεί.
- Πατήστε ξανά το κουμπί  ή το κουμπί . Η λειτουργία χρονοδιακόπτη ακυρώνεται.

Συμβουλές για σωστή χρήση

Για να εξασφαλίσετε τη βέλτιστη απόδοση της συσκευής, ακολουθήστε τις παρακάτω συστάσεις:

- Κλείστε τα παράθυρα και τις πόρτες του κλιματιζόμενου χώρου (Εικ. 9). Κατά την ημι-μόνιμη εγκατάσταση της συσκευής, θα πρέπει να αφήσετε μια πόρτα ελαφρώς ανοικτή (μόνο 1 cm) για να εξασφαλίσετε τον σωστό αερισμό του χώρου.
- Προστατέψτε το δωμάτιο από την άμεση έκθεση στο ηλιακό φως κλείνοντας μερικώς τις κουρτίνες ή/και τις περσίδες για να εξασφαλίσετε την αποδοτική λειτουργία της συσκευής (Εικ. 10).
- Μην τοποθετείτε αντικείμενα οποιουδήποτε είδους επάνω στη συσκευή.
- Μην φράζετε το στόμιο εισόδου ή εξόδου αέρα της συσκευής. Η μειωμένη ροή αέρα θα οδηγήσει σε κακή απόδοση της συσκευής και θα μπορούσε να προκαλέσει βλάβη στη μονάδα (Εικ. 11).
- Φροντίστε να μην υπάρχουν πηγές θερμότητας στο δωμάτιο.
- Μην χρησιμοποιείτε τη συσκευή σε χώρους με έντονη υγρασία (π.χ. πλυσταριά).
- Μην χρησιμοποιείτε τη συσκευή σε εξωτερικούς χώρους.
- Βεβαιωθείτε ότι η συσκευή έχει τοποθετηθεί σε επίπεδη επιφάνεια. Εάν είναι απαραίτητο, τοποθετήστε τους μηχανισμούς ασφάλισης κατά από τα μπροστινά ροδάκια.

Εικ. 9

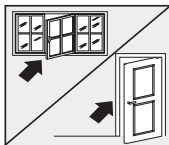

Κλείστε πόρτες και παράθυρα

Εικ. 10

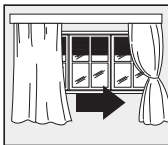

Κλείστε τις κουρτίνες

Εικ. 11

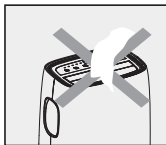

Μην καλύπτετε τη συσκευή

ΤΡΟΠΟΣ ΑΠΟΣΤΡΑΓΓΙΣΗΣ ΝΕΡΟΥ

Όταν υπάρχει υπερβολική συμπύκνωση στο εσωτερικό της συσκευής, η λειτουργία της διακόπτεται και στην οθόνη εμφανίζεται το μήνυμα «**FL** FULL TANK (ΔΟΧΕΙΟ ΓΕΜΑΤΟ) (βλ. ενότητα ΑΥΤΟΔΙΑΓΝΩΣΤΙΚΟΣ ΕΛΕΓΧΟΣ). Αυτό σημαίνει ότι η συσσωρευμένη ποσότητα συμπυκνωμένου νερού πρέπει να αποστραγγιστεί κάνοντας τα ακόλουθα βήματα:

Χειροκίνητη αποστράγγιση (Εικ. 12)

Σε περιοχές με υψηλή υγρασία, ενδέχεται να απαιτείται αποστράγγιση του νερού

1. Αποσυνδέστε τη συσκευή από την πηγή τροφοδοσίας.
2. Τοποθετήστε μια λεκάνη αποστράγγισης κάτω από το κατώτερο πώμα του στομίου αποστράγγισης. Δείτε το διάγραμμα.
3. Αφαιρέστε το κατώτερο πώμα του στομίου αποστράγγισης.
4. Το νερό θα αποστραγγιστεί και θα συλλεχθεί στη λεκάνη αποστράγγισης (ενδέχεται να μην παρέχεται).
5. Μετά την αποστράγγιση του νερού, αντικαταστήστε το κατώτερο πώμα του στομίου αποστράγγισης.
6. Ενεργοποιήστε τη συσκευή.

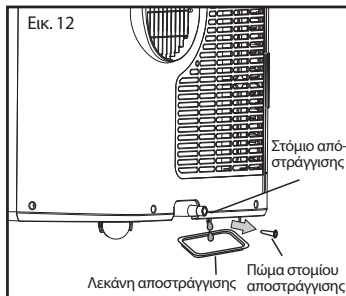

Συνεχής αποστράγγιση (Εικ. 13)

Όταν είναι επιλεγμένη η λειτουργία αφύγρανσης, συνιστάται η συνεχής αποστράγγιση της συσκευής.

1. Αποσυνδέστε τη συσκευή από την πηγή τροφοδοσίας.
2. Αφαιρέστε το πώμα αποστράγγισης. Κατά τη διάρκεια αυτής της διαδικασίας, ενδέχεται να στάξει ποσότητα νερού που έχει απομείνει στη συσκευή, οπότε συνιστάται να έχετε τοποθετήσει μια λεκάνη για τη συλλογή του.
3. Συνδέστε τον εύκαμπο σωλήνα αποστράγγισης (12,7mm, ενδέχεται να μην παρέχεται). Δείτε το διάγραμμα.
4. Υπάρχει η δυνατότητα συνεχούς αποστράγγισης του νερού μέσω του εύκαμπτου σωλήνα και η διοχέτευσή του σε έναν επιδαπέδιο αγωγό ή σε έναν κουβά.
5. Ενεργοποιήστε τη συσκευή.

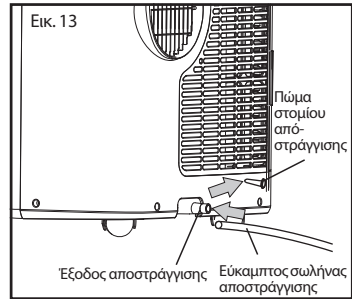

ΣΗΜΕΙΩΣΗ

- Βεβαιωθείτε ότι το ύψος και η διατομή του εύκαμπτου σωλήνα αποστράγγισης δεν είναι ψηλότερα από το στόμιο αποστράγγισης, διαφορετικά το δοχείο νερού μπορεί να μην αποστραγγιστεί πλήρως (Εικ. 14 και Εικ. 15).

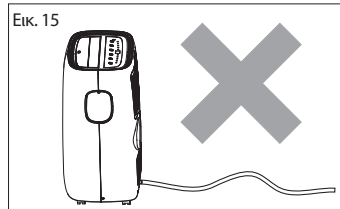
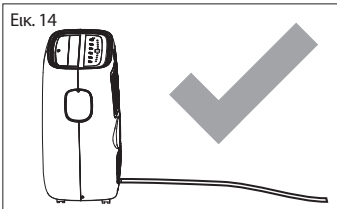

Ενδιάμεση αποστράγγιση

Όταν η συσκευή λειτουργεί σε κατάσταση λειτουργίας Αφύγρανσης, μπορείτε να επιλέξετε τον τρόπο αποστράγγισης.

1. Αποσυνδέστε τη συσκευή από την πηγή τροφοδοσίας.
2. Αφαιρέστε το πώμα αποστράγγισης (Εικ. Α). Κατά τη διάρκεια αυτής της διαδικασίας, ενδέχεται να στάξει ποσότητα νερού που έχει απομείνει στη συσκευή, οπότε συνιστάται να έχετε τοποθετήσει μια λεκάνη για τη συλλογή του.
3. Συνδέστε τον εύκαμπο σωλήνα αποστράγγισης (12,7mm, ενδέχεται να μην παρέχεται). (Εικ. Β)
4. Υπάρχει η δυνατότητα συνεχούς αποστράγγισης του νερού μέσω του εύκαμπτου σωλήνα και η διοχέτευσή του σε έναν επιδαπέδιο αγωγό ή σε έναν κουβά.
5. Ενεργοποιήστε τη συσκευή.

Εικ. Α

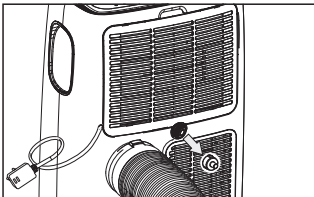

Εικ. Β

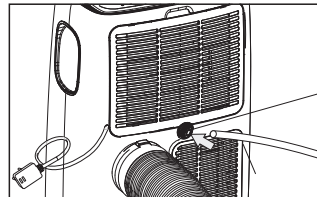

Λάστιχο



ΣΗΜΕΙΩΣΗ

- Βεβαιωθείτε ότι το ύψος και η διατομή του εύκαμπτου σωλήνα αποστράγγισης δεν είναι ψηλότερα από το στόμιο αποστράγγισης, διαφορετικά το δοχείο νερού μπορεί να μην αποστραγγιστεί πλήρως (Εικ. Γ και Εικ. Δ).

Εικ. C

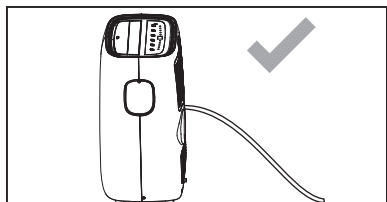

Εικ. D

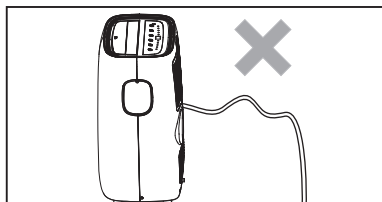

ΚΑΘΑΡΙΣΜΟΣ

Πριν από την εκτέλεση εργασιών καθαρισμού ή συντήρησης, απενεργοποιήστε τη συσκευή πατώντας το κουμπί  στον πίνακα ελέγχου ή στο τηλεχειριστήριο, περιμένετε για λίγα λεπτά και στη συνέχεια αποσυνδέστε την από την πρίζα δικτύου.

Καθαρισμός πλαισίου

Θα πρέπει να καθαρίζετε τη συσκευή με ένα ελαφρώς βρεγμένο πανί και κατόπιν να την στεγνώνετε με ένα στεγνό πανί.

- Μην πλένετε τη συσκευή με νερό, καθώς αυτό ενέχει κινδύνους.
- Μη χρησιμοποιείτε βενζίνη, οινόπνευμα ή διαλύτες για να καθαρίσετε τη συσκευή.
- Μην ψεκάζετε τη συσκευή με εντομοκτόνα ή παρόμοιου τύπου υγρά.

Καθαρισμός των φίλτρων αέρα

Για να εξασφαλίσετε την αποδοτική λειτουργία της συσκευής, θα πρέπει να καθαρίζετε το φίλτρο ανά εβδομάδα λειτουργίας.

Το φίλτρο του εξαεμιστήρα μπορεί να αφαιρεθεί με τον τρόπο που εικονίζεται παρακάτω.

Για να αποφύγετε τυχόν κοψίματα, φροντίστε να μην αγγίζετε τα μεταλλικά μέρη της συσκευής κατά την αφαίρεση ή επανατοποθέτηση του φίλτρου. Θα μπορούσε να προκληθεί τραυματισμός.

Χρησιμοποιήστε ηλεκτρική σκούπα για να καθαρίσετε το φίλτρο από τη σκόνη. Εάν είναι πολύ βρώμικο, βυθίστε το σε ζεστό νερό και ξεπλύνετε το αρκετές φορές. Η θερμοκρασία του νερού δεν θα πρέπει να ξεπερνά τους 40°C. Μετά το πλύσιμο, αφήστε το φίλτρο να στεγνώσει και στη συνέχεια τοποθετήστε το πλέγμα εισαγωγής στη συσκευή.

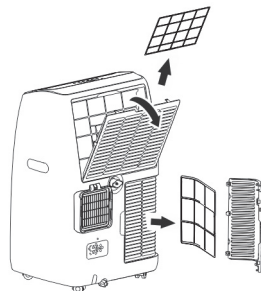

Λειτουργίες στη αρχή της περιόδου χρήσης

ΕΛΕΓΧΟΙ ΣΤΗΝ ΑΡΧΗ ΤΗΣ ΠΕΡΙΟΔΟΥ ΧΡΗΣΗΣ

Βεβαιωθείτε ότι το καλώδιο τροφοδοσίας και το φιλτράρισμα δεν έχουν υποστεί ζημιά και ότι το σύστημα γείωσης λειτουργεί αποτελεσματικά. Ακολουθήστε πιστά τις οδηγίες εγκατάστασης.

ΕΛΕΓΧΟΙ ΣΤΟ ΤΕΛΟΣ ΤΗΣ ΠΕΡΙΟΔΟΥ ΧΡΗΣΗΣ

Για να εκκενώσετε όλη την ποσότητα νερού που περιέχει το εσωτερικό κύκλωμα, αφαιρέστε το πώμα (Εικ. 16). Αδειάστε όλο το νερό σε μια λεκάνη. Όταν το δοχείο αδειάσει πλήρως, επανατοποθετήστε το κάλυμμα.

Καθαρίστε το φίλτρο και στεγνώστε το σχολαστικά πριν το επανατοποθετήσετε.

Εικ. 16

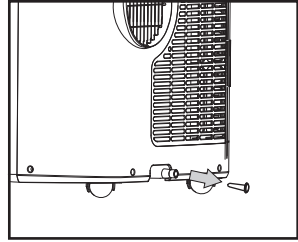

ΑΝΤΙΜΕΤΩΠΙΣΗ ΠΡΟΒΛΗΜΑΤΩΝ

ΣΥΝΘΗΚΕΣ ΧΩΡΟΥ

Λειτουργία ψύξης 18°C-35°C (64°F-95°F), 30% ~90% σχετική υγρασία

Λειτουργία θέρμανσης: 10°C-25°C (50°F-77°F), 30%~90% σχετική υγρασία

ΠΡΟΒΛΗΜΑ	ΑΙΤΙΑ	ΛΥΣΗ
Η συσκευή δεν ενεργοποιείται	<ul style="list-style-type: none"> Η συσκευή δεν τροφοδοτείται με ρεύμα Δεν είναι συνδεδεμένη στο δίκτυο παροχής ισχύος Έχει ενεργοποιηθεί η εσωτερική διάταξη ασφαλείας 	<ul style="list-style-type: none"> Περιμένετε Συνδέστε τη συσκευή στο δίκτυο παροχής ισχύος Περιμένετε 30 λεπτά και αν το πρόβλημα επιμένει, επικοινωνήστε με το κέντρο σέρβις
Η συσκευή λειτουργεί μόνο για σύντομο χρονικό διάστημα	<ul style="list-style-type: none"> Ο εύκαμπτος σωλήνας εξαγωγής έχει υποστεί κάμψη Κάτι παρεμποδίζει την εκκένωση του αέρα 	<ul style="list-style-type: none"> Τοποθετήστε τον εύκαμπτο σωλήνα εξαγωγής αέρα σωστά, διατηρήστε τον όσο το δυνατόν πιο κοντά και ίσιο, προκειμένου να αποφευχθεί τυχόν συμφόρηση Ελέγξτε εάν στο στόμιο εξαγωγής αέρα φράζεται από αντικείμενα και, εάν ναι, απομακρύνετε τα
Η συσκευή λειτουργεί, αλλά δεν ψύχει το δωμάτιο	<ul style="list-style-type: none"> Παράθυρα, πόρτες ή/και κουρτίνες ανοιχτά 	<ul style="list-style-type: none"> Κλείστε τις πόρτες, τα παράθυρα και τις κουρτίνες λαμβάνοντας υπόψη τις «συμβουλές για σωστή χρήση» που αναγράφονται παραπάνω
	<ul style="list-style-type: none"> Στο δωμάτιο υπάρχουν πηγές θερμότητας (φούρνος, σεσουάρ κ.λπ.) 	<ul style="list-style-type: none"> Απομακρύνετε τις πηγές θερμότητας από τον χώρο
	<ul style="list-style-type: none"> Ο εύκαμπτος σωλήνας εξαγωγής αέρα έχει αποσυνδεθεί από τη συσκευή. 	<ul style="list-style-type: none"> Τοποθετήστε τον εύκαμπτο σωλήνα εξαγωγής στο περιβλήμα στο πίσω μέρος της συσκευής.
	<ul style="list-style-type: none"> Τα τεχνικά χαρακτηριστικά της συσκευής δεν εξυπηρετούν τον χώρο στον οποίο έχει τοποθετηθεί 	
Κατά τη διάρκεια της λειτουργίας, διαχέεται μια δυσάρεστη οσμή στο δωμάτιο	<ul style="list-style-type: none"> Φραγμένο φίλτρο αέρα 	<ul style="list-style-type: none"> Καθαρίστε το φίλτρο όπως περιγράφεται παραπάνω
Η συσκευή δεν λειτουργεί για περίπου τρία λεπτά μετά την επανεκκίνησή της	<ul style="list-style-type: none"> Η εσωτερική διάταξη ασφαλείας του συμπιεστή εμποδίζει την επανεκκίνηση της συσκευής μέχρι να περάσουν τρία λεπτά από την τελευταία απενεργοποίησή της 	<ul style="list-style-type: none"> Περιμένετε. Αυτή η καθυστέρηση είναι φυσιολογική
Η συσκευή δεν λειτουργεί για περίπου τρία λεπτά μετά την επανεκκίνησή της	<ul style="list-style-type: none"> Η εσωτερική διάταξη ασφαλείας του συμπιεστή εμποδίζει την επανεκκίνηση της συσκευής μέχρι να περάσουν τρία λεπτά από την τελευταία απενεργοποίησή της 	<ul style="list-style-type: none"> Περιμένετε. Αυτή η καθυστέρηση είναι φυσιολογική
Το ακόλουθο μήνυμα εμφανίζεται στην οθόνη: PF / FE	<ul style="list-style-type: none"> Η συσκευή διαθέτει σύστημα αυτοδιαγνωστικού ελέγχου μέσω του οποίου ανιχνεύονται και προσδιορίζονται διάφορες δυσλειτουργίες 	<ul style="list-style-type: none"> Ανατρέξτε στην Ενότητα ΑΥΤΟΔΙΑΓΝΩΣΗ

Τύπος προϊόντος / Product Type: _____

Σειριακός αριθμός / Serial No: _____

Ημερομηνία Αγοράς / Purchase Date: _____

Στοιχεία Καταναλωτή / Customer: _____

Τηλέφωνο Καταναλωτή / Customer's Phone No.: _____

Διεύθυνση Καταναλωτή/ Customer's Address: _____

ΟΡΟΙ ΕΓΓΥΗΣΗΣ ΚΛΙΜΑΤΙΣΤΙΚΩΝ TESLA

1. Η Εγγύηση Καταναλωτών για τα κλιματιστικά TESLA ισχύει για δύο (2) έτη με προοπτική επέκτασης της εγγύησης σε συνολικά δέκα (10) έτη, από την ημερομηνία της πρώτης αγοράς. Η εγγύηση ισχύει για προϊόντα που αγοράστηκαν εντός Ελλάδας και Κύπρου.

Απαραίτητη προϋπόθεση για την επέκταση της εγγύησης είναι:

α. η εγκατάσταση του κλιματιστικού πρέπει να γίνει από εξουσιοδοτημένο ψυκτικό καθώς η διαδικασία απαιτεί εξειδικευμένο τεχνικό για την τήρηση των απαραίτητων όρων για τη σωστή λειτουργία του κλιματιστικού.

β. η εγγραφή στην ηλεκτρονική διεύθυνση www.teslagiveaways.com εντός τριάντα (30) ημερών από την ημερομηνία αγοράς που αναγράφεται στην απόδειξη/τιμολόγιο συμπληρώνοντας τα απαραίτητα στοιχεία καθώς και την απόδειξη αγοράς.

γ. η ετήσια συντήρηση του κλιματιστικού σύμφωνα με το χρονοδιάγραμμα συντηρήσεων. Οι συντηρήσεις θα πρέπει να ξεκινούν το πρώτο 3μηνο μετά την ολοκλήρωση του πρώτου έτους από την ημερομηνία αγοράς και το κόστος τους επιβαρύνει τον πελάτη. Ο σωστός προγραμματισμός των συντηρήσεων είναι ευθύνη του πελάτη

δ. σε περίπτωση όπου οι ανωτέρω όροι για την επέκταση της εγγύησης (σε 10-έτη) δεν τηρηθούν το προϊόν διαθέτει 2 έτη εγγύηση.

2. Στην περίπτωση που το προϊόν δεν λειτουργεί σωστά κατά την περίοδο εγγύησης, το Εξουσιοδοτημένο Επισκευαστικό Κέντρο της TESLA θα το επισκεύασει, εντός ευλόγου χρόνου, με σκοπό τη χρήση για την οποία κατασκευάστηκε, χωρίς να υπάρξει χρέωση για ανταλλακτικά ή την εργασία, αποκλεισμένων οποιονδήποτε περαιτέρω αξιώσεων.
3. Η εγγύηση ισχύει μόνο αν το προϊόν συνοδεύεται από το πρωτότυπο τιμολόγιο ή την απόδειξη αγοράς, με ένδειξη ημερομηνίας αγοράς του προϊόντος, μοντέλου του προϊόντος και επωνυμίας του εμπόρου.
4. Δεν καλύπτονται από την εγγύηση οι χρεώσεις και οι κίνδυνοι που σχετίζονται με τη μεταφορά του προϊόντος προς επισκευή στον μεταπωλητή ή στο επισκευαστικό κέντρο, καθώς επίσης και με την εγκατάσταση του προϊόντος και όποια άλλα έξοδα έμμεσα ή άμεσα σχετίζονται με την επισκευή του.

5. Όλες οι επισκευές της εγγύησης πρέπει να γίνουν από το επισκευαστικό κέντρο.
6. Η εγγύηση δεν καλύπτει κανένα προϊόν που χρησιμοποιείται πέραν των προδιαγραφών για τις οποίες κατασκευάστηκε (π.χ. επαγγελματική χρήση).
7. Η εγγύηση δεν καλύπτει: • Αναλώσιμα υλικά. • Περιοδικούς ελέγχους καλής λειτουργίας, συντήρηση και επισκευές ή αλλαγή ανταλλακτικών που οφείλονται σε φυσιολογική φθορά. • Επισκευές, μετατροπές ή καθαρισμούς που έλαβαν χώρα σε κέντρο service μη εξουσιοδοτημένο από την TESLA ή τον αντιπρόσωπο. • Λάθος χρήση, κακή χρήση, αμέλεια, υπερβολική χρήση, χειρισμό ή λειτουργία του προϊόντος κατά τρόπο μη σύμφωνο με τις οδηγίες που περιέχονται στα εγχειρίδια χρήσης και/ή στα σχετικά έγγραφα χρήσης, συμπεριλαμβανομένων χωρίς περιορισμό, πλημμελούς φύλαξης, πτώσης, υπερβολικών δονήσεων. • Προϊόντα με δυσανάγνωστο αριθμό σειράς. • Σύνδεση του προϊόντος με εξοπλισμό που δεν είναι συμβατός ή εγκεκριμένος από την TESLA. • Ζημιές που προκαλούνται ενδεικτικά από αστραπές, νερό ή υγρασία, φωτιά, πόλεμο, δημόσιες αναταραχές, λάθος τάσεις του δικτύου παροχής ρεύματος (προβλήματα του δικτύου ηλεκτροδότησης κλπ), λάθος κλιματισμό ή οποιοδήποτε λόγο που είναι πέραν από τον έλεγχο του Αντιπροσώπου.
8. Η εγγύηση προσφέρεται σε οποιοδήποτε άτομο κατέχει νόμιμα το προϊόν μέσα στο χρόνο διάρκειάς της.
9. Η εγγύηση αποτελεί την πλήρη αποζημίωση του αγοραστή. Η TESLA και ο Αντιπρόσωπος της δεν ευθύνονται για οποιαδήποτε άλλη ζημιά εκτός από την επισκευή ή αντικατάσταση κατά τα ως άνω, που να σχετίζεται άμεσα ή έμμεσα με τη δυσλειτουργία του προϊόντος.
10. Το προϊόν δεν καλύπτεται από την εγγύηση σε περίπτωση που η εγκατάσταση δεν έχει γίνει βάση των προτύπων που αναφέρονται στο εγχειρίδιο χρήσης και εγκατάστασης.

ΓΙΑ ΠΕΡΙΣΣΟΤΕΡΕΣ ΠΛΗΡΟΦΟΡΙΕΣ ΑΠΕΥΘΥΝΘΕΙΤΕ ΣΤΗ ΔΙΕΥΘΥΝΣΗ

email: warranty.gr@comtrade.com

ΠΙΝΑΚΑΣ ΣΥΝΤΗΡΗΣΗΣ

Ημερομηνία Συντήρησης	Εξειδικευμένος Εγκαταστάτης (Επωνυμία & Σφραγίδα)
Εγκατάσταση/...../.....	
1 ^ο Service/...../.....	
2 ^ο Service/...../.....	
3 ^ο Service/...../.....	
4 ^ο Service/...../.....	
5 ^ο Service/...../.....	
6 ^ο Service/...../.....	
7 ^ο Service/...../.....	
8 ^ο Service/...../.....	
9 ^ο Service/...../.....	

VAŽNE MJERE ZAŠTITE

- Odspojite uređaj iz napajanja tijekom servisa i prilikom zamjene dijelova i čišćenja.
- Uređaj se ne smije ugraditi u praonicu rublja.
- Pažnja: Provjerite je li vrsta plina koja se koristi u vašem uređaju napisana na naljepnici s tehničkim karakteristikama.
- Posebne informacije o plinskim uređajima.
- Ne preporučuje se oštećenje rashladnog sustava uređaja. Na kraju svog vijeka isporučite uređaj u poseban centar za prikupljanje otpada.
- Potencijal globalnog zagrijavanja: R410A-2088, R134a-1430, R290-3, R32-675.
- Ovaj hermetički zatvoren sustav sadrži fluorirane plinove s efektom staklenika.
- INFORMACIJE O OKOLIŠU: Ova jedinica sadrži stakleničke plinove obuhvaćene Kjoto protokolom.
- Ne koristite ovaj uređaj za funkcije koje nisu opisane u ovom korisničkom priručniku.
- Provjerite je li utikač čvrsto i potpuno uključen u utičnicu. To može prouzročiti električni udar ili požar.
- Nemojte uključivati ostale uređaje u istu utičnicu jer to može dovesti do strujnog udara.
- Nemojte mijenjati kabel napajanja jer to može prouzročiti strujni udar ili požar. Za sve ostale usluge treba nazvati kvalificirani servis.
- Ne stavljajte kabel za napajanje ili uređaj blizu grijača, radijatora ili drugog izvora topline. To može prouzročiti električni udar ili požar.
- Ovaj je uređaj opremljen kabelom koji ima žicu povezanu sa uzemljenjem.
- Utikač mora biti uključen u utičnicu koja je pravilno instalirana i uzemljena. Ni u kojem slučaju nemojte rezati ili uklanjati uzemljenu žicu s ovog utikača.
- Uređaj treba koristiti ili čuvati na takav način da je zaštićen od: vlage, kondenzacije, prskanja vode itd. Ako se to dogodi, odmah isključite uređaj.
- Uvijek prenosite svoj uređaj u uspravnom položaju i tijekom uporabe ga postavite na stabilnu površinu. Ako se uređaj prevozi u vodoravnom položaju, treba ga ostaviti isključenog 6 sati.
- Uvijek koristite prekidač na upravljačkoj ploči ili daljinskom upravljaču za isključivanje uređaja i nemojte pokretati ili zaustavljati rad uključivanjem ili isključivanjem kabela za napajanje. To može prouzročiti električni udar.
- Ne dodirujte tipke na upravljačkoj ploči mokrim prstima.
- Za čišćenje uređaja nemojte koristiti opasne kemikalije. Da biste spriječili oštećenje površine, uređaj čistite samo mekanom krpom. Ne koristite vosak ili jak deterdžent. Uređaj nemojte koristiti u prisutnosti upaljenih tvari ili para kao što su alkohol, insekticidi, benzin itd.
- Ako uređaj ispušta neobične zvukove ili emitira dim ili neobičan miris, odmah ga isključite.
- Ne čistite uređaj vodom. Voda može ući u uređaj i oštetiti izolaciju, stvarajući rizik od strujnog udara. Ako voda uđe u uređaj, odmah ga isključite i kontaktirajte službu za korisnike.
- Upotrijebite dvije ili više osoba za podizanje i instaliranje uređaja.
- Uvijek uhvatite utikač kad spajate ili odspajate uređaj. Nikada ne isključujte uređaj povlačenjem kabela. To može prouzročiti električni udar ili oštećenje.
- Instalirajte uređaj na čvrstu površinu koja može izdržati do 50 kg. Ugradnja na slabu površinu može dovesti do oštećenja imovine i ozljeda.
- Ako uređaj ima Wi-Fi funkciju, snaga prijenosa manja je od 20 dBm, a opseg radio frekvencija je: 2412 MHz - 2472 MHz.
- Uređaj je u skladu s RE Direktivom (2014/53 / EU).

Prema EN standardu:

- Ovaj uređaj mogu koristiti djeca od 8 godina i starija te osobe smanjenih tjelesnih, senzornih ili mentalnih sposobnosti ili nedostatka iskustva i znanja ako su dobili nadzor ili upute u vezi sa sigurnom uporabom uređaja i ako razumiju opasnosti.
- Djeca se ne smiju igrati sa uređajem.
- Čišćenje i održavanje uređaja ne smiju vršiti djeca bez nadzora.
- Ako je kabel za napajanje oštećen, mora se zamijeniti, obratite se kvalificiranoj osobi za zamjenu kabela.
- Uređaj će se instalirati u skladu s nacionalnim propisima o instalaciji.
- Kad nestane struje, provjerite ploču osigurača i zamijenite osigurač ili prekidač za resetiranje.
- Vrsta osigurača: T; 3.15A; 250VAC.

Prema IEC standardu:

- Ovaj uređaj nije namijenjen za upotrebu osobama (uključujući djecu) sa smanjenim fizičkim, senzornim ili mentalnim sposobnostima ili nedostatkom iskustva i znanja, osim ako im osoba koja je odgovorna za njihovu sigurnost nije dala nadzor ili upute u vezi s korištenjem uređaja.
- Djeca bi trebala biti pod nadzorom kako bi se osiguralo da se ne igraju s uređajem.
- Ako je kabel za napajanje oštećen, mora se zamijeniti, obratite se kvalificiranoj osobi za zamjenu kabela.
- Uređaj će se instalirati u skladu s nacionalnim propisima o instalaciji.

Posebne informacije u vezi s uređajima napunjenim plinom R290

- Detaljno pročitajte sva upozorenja.
- Pri odmrzavanju i čišćenju uređaja ne upotrebljavajte druge alate osim onih koje preporučuje proizvođač.
- Uređaj mora biti instaliran u prostoru bez izvora topline (na primjer: otvoreni plamen, plinski ili električni uređaji u radu).
- Ne bušite i ne palite uređaj.
- Plinovi rashladne tekućine mogu biti bez mirisa.
- Uređaj se može koristiti ili čuvati u sobi većoj od 13m².
- R290 je plin koji je u skladu s europskim direktivama o okolišu. Ne oštećujte nijedan dio rashladnog sustava.
- Ako se uređaj koristi ili skladišti u neprozračenom prostoru, prostorija mora biti opremljena kako bi se spriječilo nakupljanje curenja plina što rezultira rizikom od požara ili eksplozije uslijed paljenja plina uzrokovano električnim grijačima, pećima ili drugim izvorima paljenja.
- Uređaj se mora čuvati na takav način da se spriječe mehanička oštećenja.
- Pojedinci koji rade s rashladnim sredstvima moraju imati odgovarajuće certifikate koje izdaje akreditirana organizacija koja pruža kompetentnost u rukovanju rashladnom tekućinom prema određenoj procjeni koju priznaju industrijska udruženja.
- Popravci se moraju izvoditi na temelju preporuka proizvođača.
- Održavanje i popravci koji zahtijevaju pomoć drugog kvalificiranog osoblja moraju se izvoditi pod nadzorom osobe specificirane za uporabu zapaljivih tvari.
- Ne upotrebljavajte sredstva za ubrzavanje postupka odmrzavanja ili za čišćenje, osim onih koja preporučuje proizvođač.
- Uređaj se čuva u sobi bez neprekidnog rada otvorenog plamena (na primjer, uređaj koji radi na plin) ili drugih potencijalnih izvora paljenja (na primjer, električni grijač koji radi, vruće površine).
- Svi radnici koji se bave rashladnim sredstvima trebali bi imati valjanu potvrdu koju je dodijelila mjerodavna organizacija i kvalifikaciju za rad sa sustavom rashladne tekućine koju priznaje ova industrija. Ako je za održavanje i popravak uređaja potreban drugi tehničar, nadgledala bi ih osoba kvalificirana za upotrebu zapaljivog rashladnog sredstva.
- Uređaj se može popraviti samo metodom koju preporučuje proizvođač.
- Imajte na umu da rashladna tekućina ne sadržava miris.
- Poštivat će se nacionalni propisi o plinu.
- Držite otvore za ventilaciju otvorena.
- Uređaj treba koristiti ili čuvati u sobi s površinom većom od one naznačene na grafikonu.

Količina plina R290 kojom se uređaj puni (pogledajte oznaku ocjene na uređaju) (g)	Minimalna veličina prostorije za upotrebu i skladištenje (m ²)
m<152	4
152≤m≤185	9
186≤m≤225	11
226≤m≤270	13
271≤m≤290	14



caution, risk of fire

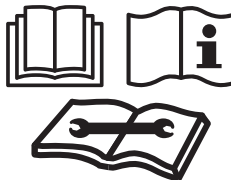

UPOZORENJE: Sustav sadrži visokotlačnu rashladnu tekućinu. Sustav smije servisirati samo kvalificirano osoblje.

1. Prijevoz opreme koja sadrži zapaljive plinove (Prilog CC.1) Sukladnost s prometnim propisima.
2. Označavanje opreme pomoću znakova (Prilog CC.2) Sukladnost s lokalnim propisima.
3. Odlaganje opreme koja sadrži zapaljive plinove (Prilog CC.3) Sukladnost s nacionalnim propisima.
4. Skladištenje opreme / uređaja (Prilog CC.4) Skladištenje opreme mora biti u skladu s uputama proizvođača.
5. Skladištenje zapakirane (neprodane) opreme (Prilog CC.5) Zaštita paketa za skladištenje treba biti dizajnirana tako da mehanička oštećenja opreme unutar paketa ne prouzrokuju curenje rashladne tekućine.

6. Informacije o servisiranju (Prilog DD.3)

1) Provjera okoline

Prije početka radova na sustavima koji sadrže zapaljive tekućine, potrebne su sigurnosne provjere kako bi se osiguralo da opasnost od požara bude svedena na najmanju moguću mjeru. Da biste popravili sustav rashladne tekućine, prije izvođenja radova na sustavu pridržavat će se sljedećih mjera opreza.

2) Postupak rada

Radovi se izvode prema kontroliranom postupku kako bi se smanjio rizik od požara ili isparavanja za vrijeme izvođenja radova.

3) Opće područje rada

Svo osoblje za održavanje i ostali koji rade na lokalnom području bit će upućeni u prirodu posla koji se obavlja. Izbjegavati će se rad u zatvorenom. Prostor oko radnog prostora bit će odsječen. Kontrolom zapaljivog materijala provjerite jesu li uvjeti okoline sigurni.

4) Provjerite prisutnost rashladne tekućine

Prostor će se provjeriti odgovarajućim detektorom rashladne tekućine prije i tijekom rada, kako bi se osiguralo da je tehničar svjestan potencijalno zapaljivog okoliša. Osigurajte da je oprema za otkrivanje curenja prikladna za upotrebu sa zapaljivim tekućinama, tj. bez svjetlucanja, adekvatno zatvorena ili u osnovi sigurna.

5) Prisutnost aparata za gašenje požara

Ako se žele izvesti bilo kakvi vrući radovi na opremi za rashladnu tekućinu ili bilo kojim povezanim dijelovima, na raspolaganju vam je odgovarajuća oprema za gašenje požara. Potrebno je imati suhi prah ili CO₂ aparat za gašenje požara pored prostora za punjenje.

6) Nema izvora paljenja

Nitko tko izvodi radove na sustavu rashladne tekućine koji uključuju izlaganje cijevi koje sadrže ili sadrže zapaljivu rashladnu tekućinu ne smije koristiti bilo koji izvor paljenja na takav način da predstavlja rizik od požara ili eksplozije. Svi mogući izvori paljenja, uključujući pušenje cigareta, trebaju se držati dovoljno daleko od mjesta ugradnje, popravljnja, uklanjanja i odlaganja, tijekom čega se zapaljiva rashladna tekućina može ispuštati u okolno područje. Prije izvođenja radova potrebno je pregledati područje oko opreme kako bi se osiguralo da nema opasnosti od zapaljivosti ili rizika od paljenja. Bit će prikazane oznake "Zabranjeno pušenje".

7) Ventilirano područje

Prije ulaska u sustav ili izvođenja bilo kakvih radova koji uzrokuju zagrijavanje provjerite je li prostor na otvorenom ili dovoljno prozračan. Određeni stupanj provjetravanja nastavit će se u razdoblju kada se izvode radovi. Ventilacija bi trebala sigurno raspršiti svu ispuštenu ispušnu tekućinu i, ako je moguće, pustiti je u atmosferu.

8) Provjere opreme ispušne tekućine

Tamo gdje se mijenjaju električne komponente, oni će biti prikladni za svrhu i za točne specifikacije. Uvijek se slijede proizvođačeve smjernice za održavanje i servisiranje. Ako sumnjate, obratite se tehničkoj službi

proizvođača za pomoć.

Sljedeće provjere primjenjuju se na instalacije koje koriste zapaljive tekućine:

- Veličina ispune u skladu je s veličinom prostora unutar kojeg je ugrađena zapaljiva tekućina, uključujući sve pripadajuće dijelove;
- Ventilacijski uređaji i utičnice rade adekvatno i nisu ometani;
- Ako se koristi neizravni krug tekućine, provjerit će se prisutnost tekućine u sekundarnom krugu;
- Oznake opreme i dalje su vidljive i čitljive. Oznake i znakovi koji su nečitki ispravljani su;
- Cijev za rashladnu tekućinu ili dijelovi ugrađuju se u položaj u kojem nije vjerojatno da će biti izloženi bilo kojoj tvari koja može nagrízati rashladnu tekućinu koja sadrži komponente, osim ako su komponente izrađene od materijala koji su u osnovi otporni na koroziju ili su od njih na odgovarajući način zaštićeni od korozije.

9) Provjere električnih uređaja

Popravak i održavanje električnih komponenata uključuje početne sigurnosne provjere i postupke upravljanja komponentama. Ako postoji kvar koji bi mogao ugroziti sigurnost, tada se na krug neće priključiti napajanje sve dok kvar ne bude zadovoljavajuće otklonjen. Ako se kvar ne može odmah otkloniti, ali je potrebno nastaviti raditi, koristit će se odgovarajuće privremeno rješenje. O tome će se obavijestiti vlasnika opreme kako bi se mogle konzultirati sve zainteresirane strane.

Početne sigurnosne provjere trebale bi uključivati:

- Da su kondenzatori prazni: to će se učiniti na siguran način kako bi se izbjegla mogućnost iskrenja;
- Da nema električnih komponenata i žica pod naponom koje bi bile izložene tijekom punjenja, popravka ili čišćenja sustava;
- Da postoji kontinuitet u osiguravanju uzemljenja uređaja.

7. Popravci zapečaćenih komponenata (Prilog DD.4)

1) Tijekom popravka zapečaćenih komponenata, prekinut će se napajanje opreme na kojoj se radi prije uklanjanja zapečaćenih poklopaca itd. Ako je tijekom servisiranja potrebno imati električno napajanje opreme, tada će trajno funkcionalan oblik otkrivanja curenja biti u najkritičnijoj točki da upozori na potencijalno opasnu situaciju.

2) Posebna pažnja posvetit će se sljedećem kako bi se osiguralo da rad na električnim komponentama ne mijenja kućište tako da na njega utječe razina zaštite.

To uključuje oštećenje kabela, previše priključaka, stezaljki koje nisu izrađene prema izvornoj specifikaciji, oštećenja sigurnosnih brtvi, nepravilnog postavljanja čahura itd.

Provjerite je li uređaj dobro postavljen.

Pazite da se pečati ili zapečaćeni materijali nisu razgradili tako da više ne služe u svrhu sprečavanja neizbježnog "zapaljivog okoliša". Zamjenski dijelovi su u skladu sa specifikacijama proizvođača.

NAPOMENA: Upotreba brtvila može spriječiti učinkovitost nekih vrsta opreme za otkrivanje curenja. U osnovi sigurne komponente nije potrebno izolirati prije radova na njima.

8. Popravak bitno sigurnih komponenata (Prilog DD.5)

Ne primjenjujte trajna induktivna ili kapacitivna opterećenja na krug, ne osiguravajući da on ne prelazi dopušteni napon i struju dopušteni za opremu u upotrebi.

U osnovi sigurne komponente jedine su vrste na kojima se može raditi dok su pod naponom u prisutnosti zapaljivog okoliša. Ispitni aparat bit će na odgovarajućoj razini.

Zamijenite komponente samo dijelovima koje je odredio proizvođač. Ostali dijelovi mogu rezultirati paljenjem zapaljive tekućine u atmosferi uzrokovanom istjecanjem.

9. Kablovi (Prilog DD.6)

Provjerite osjetljivost kabela na trošenje, koroziju, pretjerani tlak, vibracije, oštre rubove ili bilo kakve druge štetne utjecaje na okoliš. Prevjera bi također trebala uzeti u obzir učinke starenja ili kontinuiranih vibracija iz izvora kao što su kompresori ili ventilatori.

10. Otkrivanje zapaljivih tekućina (Prilog DD.7)

Ni u kojem slučaju se potencijalni izvori paljenja neće koristiti za traženje ili otkrivanje curenja zapaljive tekućine. Halogena svjetiljka (ili bilo koji drugi detektor koji koristi otvoreni plamen) neće se koristiti.

11. Metode otkrivanja curenja (Prilog DD.8)

Sljedeće metode otkrivanja propuštanja smatraju se prihvatljivima za sustave koji sadrže zapaljive rashladne tekućine. Za otkrivanje zapaljivih rashladnih sredstava koristit će se elektronički detektori curenja, ali osjetljivost

možda neće biti odgovarajuća ili će biti potrebna ponovna kalibracija. (Oprema za otkrivanje kalibrirani će se u prostoru bez tekućine.) Uvjerite se da detektor nije potencijalni izvor paljenja i da li je pogodan za tekućinu koja se koristi. Oprema za otkrivanje propuštanja instalira se u postotku LFL rashladne tekućine i kalibrirani će se u skladu s korištenom rashladnom tekućinom, a potvrđen je odgovarajući postotak plina (najviše 25 posto). Tekućine za otkrivanje curenja prikladne su za upotrebu s većinom rashladnih tekućina, ali izbjeci će se upotreba sredstava koja sadrže klor jer klor može reagirati s procjednim vodama i nagrizzati postojeće bakrene cijevi. Ako se sumnja na curenje, sav otvoreni plamen ukloniti će se / ugasiti. Ako je potrebno curenje tekućine za propuštanje, što zahtijeva postupak lemljenja, sva tekućina za istjecanje izvući će se iz sustava ili izolirati (koristeći ventile isključene) u dijelu sustava koji je udaljen od curenja. Zatim će se kisik bez dušika (OFN) pročititi kroz sustav i prije i tijekom postupka lemljenja.

12. Uklanjanje i evakuacija (Prilog DD.9)

Uobičajeni postupci koriste se prilikom prekida sklopa dovodne tekućine radi popravka - ili u bilo koju drugu svrhu. Međutim, važno je slijediti najbolju praksu jer postoji mogućnost izazivanja požara.

Mora se slijediti sljedeći postupak:

- Uklonite rashladnu tekućinu;
- Očistite strujni krug inertnim plinom;
- Evakuirajte se;
- Ponovno očistite inertnim plinom;
- Otvorite rezanjem ili lemljenjem.

Punjenje rashladne tekućine vratiti će se u ispravne servisne cilindre. Sustav će biti "poslan" s OFN-om da bi jedinica bila sigurna. Ovaj će se postupak možda trebati ponoviti nekoliko puta. Za ovaj zadatak neće se koristiti komprimirani zrak ili kisik.

Ispiranje se postiže razbijanjem vakuuma u sustavu s OFN-om i nastavkom punjenja dok se ne postigne radni tlak, zatim ispuštanjem u atmosferu i na kraju uvlačenjem u vakuum. Taj će se postupak ponavljati dok u sustavu nema rashladne tekućine. Kada se koristi konačno OFN punjenje, sustav će biti otvor za atmosferski tlak koji omogućuje rad. Ova je operacija od presudne važnosti ako se na cijevima izvode postupci lemljenja.

Pazite da izlaz vakuumske pumpe nije blizu izvora paljenja i da je dostupna ventilacija.

13. Postupci punjenja (Prilog DD.10)

Uz uobičajene postupke punjenja slijede se i sljedeći zahtjevi.

- Pazite da se pri upotrebi opreme za punjenje ne dogodi onečišćenje različitih rashladnih sredstava. Crijeva ili cjevovodi bit će što kraći kako bi količina otpadne tekućine u njima bila minimalna.

- Cilindre ćemo držati uspravno.

- Prije punjenja sustava provjerite je li sustav rashladne tekućine uzemljen.

- Označite sustav kada je punjenje završeno (ako već nije).

- Izuzetno pažljivo kontrolirajte kako ne biste prepunili sustav rashladne tekućine.

Tlak će se ispitati OFN-om prije punjenja sustava. Sustav će se testirati po završetku punjenja, ali prije narudžbe. Prije nego što napustite lokaciju, provest će se prateći test curenja.

14. Demontaža (Prilog DD.11)

Prije izvođenja ovog postupka, neophodno je da tehničar bude u potpunosti upoznat s opremom i svim njezinim detaljima. Preporučuje se dobra praksa za sigurno obnavljanje svih rashladnih tekućina. Prije dovršetka zadatka uzima se uzorak ulja i rashladne tekućine u slučaju da je potrebna analiza prije ponovne upotrebe. Prije početka zadatka bitno je da postoji struja.

a) Upoznajte se s opremom i njezinim radom.

b) Sustav izolirajte električno.

c) Prije nego što isprobate postupak, budite sigurni da:

- Ako je potrebno, na raspolaganju je mehanička oprema za rukovanje cilindrima rashladne tekućine;
- Sva osobna zaštitna oprema je dostupna i pravilno se koristi;
- Proces servisiranja neprestano nadgleda kompetentna osoba;
- Servisna oprema i cilindri udovoljavaju odgovarajućim standardima.

d) Spustite sustav rashladne tekućine, ako je moguće.

e) Ako vakuum nije moguć, napravite razdjelnik tako da se rashladna tekućina može ukloniti iz različitih dijelova sustava.

f) Prije početka servisiranja provjerite je li spremnik s plinom na vagi.

g) Pokrenite uređaj za servis i radite prema uputama proizvođača.

h) Nemojte previše napuniti sustav. (Ne više od 80% zapremnine tekućeg punjenja).

- i) Ne prekoračujte maksimalni radni tlak cilindra, čak ni privremeno.
 j) Kada se cilindri pravilno napune i postupak završi, pobrinite se da se cilindri i oprema odmah uklone s lokacije i da su svi izolacijski ventili na opremi zatvoreni.
 k) Jednom upotrijebljena, rashladna tekućina neće se koristiti u drugom sustavu rashladne tekućine ako nije očišćena i pregledana.

15. Označavanje (Prilog DD.12)

Oprema će biti označena izjavom da je demontirana i da je rashladna tekućina uklonjena. Oznaka će imati datum i potpis. Pazite da oprema ima naljepnice na kojima stoji da oprema sadrži zapaljivu rashladnu tekućinu.

16. Servisiranje (Prilog DD.13)

Pri uklanjanju rashladne tekućine iz sustava, bilo radi servisa ili demontaže, preporučuje se sigurno uklanjanje sve rashladne tekućine. Prilikom prijenosa rashladne tekućine u sustav, pobrinite se da se koriste samo odgovarajući servisni sustavi za rashladnu tekućinu. Provjerite je li dostupna točna količina spremnika za održavanje ukupnog punjenja sustava. Svi spremnici koji se koriste namijenjeni su servisiranom rashladnom sredstvu i označeni su određenim rashladnim sredstvom (npr. Posebni spremnici za servisiranje rashladnog sredstva). Spremnici će biti u kompletu s ventilom za regulaciju tlaka i povezanim zapornim ventilima u ispravnom stanju. Prije servisiranja prazni spremnici za servis uklanjanju se i, ako je moguće, hlade. Servisna oprema u dobrom je stanju s nizom uputa u vezi s korištenom opremom koja je prikladna za servis zapaljivih rashladnih tekućina. Uz to će biti dostupan i kalibrirane vage za vaganje u ispravnom stanju. Crijeva će biti u kompletu s nepropusnim ventilima bez propuštanja i u dobrom stanju. Prije uporabe uređaja za servis provjerite je li u zadovoljavajućem radnom stanju, pravilno održavan i jesu li sve povezane električne komponente zapečaćene kako bi se spriječilo paljenje u slučaju curenja rashladne tekućine. Ako sumnjate, obratite se proizvođaču.

Uklonjena rashladna tekućina vratit će se dobavljaču rashladne tekućine u ispravnom spremniku za servis uz priloženu odgovarajuću zakonsku potvrdu o prijenosu otpada. Ne miješajte rashladne tekućine u servisnim jedinicama, a pogotovo ne u spremnicima. Ako se uklone kompresori ili kompresorska ulja, pobrinite se da su uklonjeni na prihvatljivu razinu kako bi se osiguralo da zapaljiva rashladna tekućina ne ostane unutar ulja. Postupak uklanjanja izvodi se prije nego što se kompresor vrati dobavljačima. Za ubrzanje ovog postupka koristit će se samo električno grijanje na tijelu kompresora. Kad se ulje isprazni iz sustava, sigurno će se isprazniti.

Nadležnost servisnog osoblja

Općenito

Posebna obuka uz uobičajene postupke popravljivanja rashladne opreme potrebna je za zapaljivu rashladnu tekućinu.

U mnogim zemljama ovu obuku pružaju nacionalne organizacije za osposobljavanje akreditirane za podučavanje relevantnih nacionalnih standarda kompetencija koji bi mogli biti postavljeni u zakonodavstvu. Postignuti trening treba dokumentirati potvrdom.

Obuka

Obuka bi trebala obuhvaćati bit sljedećeg:

Podaci o mogućnosti izazivanja eksplozije zapaljivih rashladnih sredstava, koji će ukazati na činjenicu da zapaljivi predmeti mogu biti opasni pri rukovanju bez posebne brige.

Informacije o potencijalnim izvorima paljenja, posebno onima koji nisu očigledni, poput upaljača, prekidača za svjetlo, usisavača, električnih grijača.

Informacije o raznim sigurnosnim konceptima:

Neventilirano - (vidi točku GG.2) Sigurnost uređaja ne ovisi o ventilaciji kućišta. Isključivanje uređaja ili otvaranje kućišta nema značajnog utjecaja na sigurnost.

Međutim, moguće je da se rashladna tekućina koja curi može nakupljati unutar kućišta i kad se otvori kućište stvorit će se zapaljiva atmosfera.

Ventilirani ogradeni prostor - (vidi točku GG.4) Sigurnost uređaja ovisi o ventilaciji kućišta. Isključivanje uređaja ili otvaranje kućišta značajno utječe na sigurnost. Treba voditi računa da se ranije osigura odgovarajuća ventilacija.

Prozračena prostorija - (vidi točku GG.5) Sigurnost uređaja ovisi o ventilaciji prostorije. Isključivanje uređaja ili otvaranje kućišta nema značajnog utjecaja na sigurnost. Tijekom postupka popravka neće se isključiti ventilacija prostora.

Informacije o konceptu zapečaćenih komponenata i zatvorenih kućišta prema IEC 60079-15: 2010.

Informacije o ispravnim radnim postupcima:

a) Puštanje u rad

- Provjerite je li donja površina dovoljna za punjenje rashladne tekućine ili je li ventilacijski kanal pravilno

sastavljen.

- Spojite cijevi i provedite test nepropusnosti prije punjenja rashladnom tekućinom.
- Provjerite sigurnosnu opremu prije prvog paljenja.

b) Održavanje

- Prijenosna oprema popravlja se vani ili u radionici posebno opremljenoj za servis jedinica sa zapaljivim rashladnim sredstvima.
- Osigurajte dovoljnu ventilaciju na mjestu popravka.
- Imajte na umu da kvar uređaja može biti uzrokovan gubitkom rashladne tekućine i moguće je curenje rashladne tekućine.
- Ispraznite kondenzatore na način koji neće uzrokovati iskre. Standardni postupak kratkog spoja na terminalu kondenzatora obično stvara iskre.
- Ponovo postavite spojeve. Ako su spojevi oštećeni, zamijenite ih.
- Provjerite sigurnosnu opremu prije prvog paljenja.

c) Popravak

- Prijenosna oprema popravlja se vani ili u radionici posebno opremljenoj za servis jedinica sa zapaljivim rashladnim tekućinama.
- Osigurajte dovoljnu ventilaciju na mjestu popravka.
- Imajte na umu da kvar opreme može biti uzrokovan gubitkom rashladne tekućine i moguće je curenje rashladne tekućine.
- Ispraznite kondenzatore na način koji neće uzrokovati iskre.
- Kada je potrebno izvršiti postupak lemljenja, slijede se postupci u pravom redoslijedu:
- Uklonite rashladnu tekućinu. Ako postupak nije propisan nacionalnim propisima, rashladnu tekućinu ispusite u vanjsku atmosferu. Pazite da ispuštena rashladna tekućina ne predstavlja opasnost. Ako sumnjate, jedna osoba treba obratiti posebnu pozornost na mjesto izlaza rashladne tekućine. Pazite posebno da isušena rashladna tekućina ne može ponovno otplutati natrag u zgradu.
- Ispraznite rashladni sustav.
- Očistite rashladni sustav dušikom 5 minuta.
- Ispraznite ponovno.
- Uklonite dijelove koje treba zamijeniti rezanjem, a ne plamenom.
- Tijekom postupka lemljenja očistite mjesto lemljenja dušikom.
- Izvršite test curenja prije punjenja rashladnim sredstvom.
- Ponovno sastavite spojeve. Ako su spojevi oštećeni, zamijenite ih.
- Prije uzemljenja provjerite sigurnosnu opremu.

d) Uništavanje

- Ako postupak uništavanja utječe na sigurnost, rashladna tekućina uklonit će se prije nego što se uređaj uništi.
- Osigurajte odgovarajuću ventilaciju na mjestu opreme.
- Imajte na umu da kvar jedinice može nastati gubitkom rashladne tekućine i ako dođe do curenja rashladne tekućine.
- Ispraznite kondenzatore na način koji neće uzrokovati iskre.
- Uklonite rashladnu tekućinu. Ako postupak nije propisan nacionalnim propisima, rashladnu tekućinu ispusite u vanjsku atmosferu. Pazite da ispuštena rashladna tekućina ne predstavlja opasnost. Ako sumnjate, jedna osoba treba obratiti posebnu pozornost na mjesto izlaza rashladne tekućine. Pazite posebno da isušena rashladna tekućina ne može ponovno otplutati natrag u zgradu.
- Uklonite rashladnu tekućinu.
- Očistite rashladni sustav dušikom 5 minuta.
- Ponovite postupak uklanjanja rashladne tekućine.
- Napunite dušikom do atmosferskog tlaka.
- Stavite naljepnicu na jedinicu uz napomenu da je rashladna tekućina uklonjena iz jedinice.

e) Potrošnja

- Osigurajte odgovarajuću ventilaciju na radnom mjestu.
- Uklonite rashladnu tekućinu. Ako postupak nije propisan nacionalnim propisima, rashladnu tekućinu ispusite u vanjsku atmosferu. Pazite da ispuštena rashladna tekućina ne predstavlja opasnost. Ako sumnjate, jedna osoba treba obratiti posebnu pozornost na mjesto izlaza rashladne tekućine. Pazite posebno da isušena rashladna tekućina ne može ponovno otplutati natrag u zgradu.
- Uklonite rashladnu tekućinu
- Očistite rashladni sustav dušikom 5 minuta
- Ponovite postupak uklanjanja rashladne tekućine.
- Odspojite kompresor i ispusite ulje.

VAŽNO - NAČIN UZEMLJENJA

Ovaj je proizvod tvornički opremljen kabelom za napajanje koji ima trolpolni uzemljeni utikač. Mora biti spojena na utičnicu za uzemljenje u skladu s nacionalnim električnim zakonom i važećim lokalnim propisima i uredbama. Ako električni krug nema uzemljenu utičnicu, kupac je odgovoran i dužan zamijeniti postojeću utičnicu u skladu s nacionalnim električnim zakonom i važećim lokalnim zakonima i propisima. Uzemljenje se nikada ne smije rezati ili uklanjati. Nikada nemojte koristiti kabel, utikač ili uređaj kad su vidljivi znakovi oštećenja. Uređaj nemojte upotrebljavati s produžnim kabelom, osim ako ga nije provjerio i testirao kvalificirani dobavljač napajanja. Nepravilno spajanje utikača za uzemljenje može dovesti do opasnosti od požara, električnog udara i / ili ozljeda osoba povezanih s uređajem. Ako sumnjate da je uređaj pravilno uzemljen, obratite se kvalificiranom predstavniku servisa.

ELEKTRIČNE VEZE

Prije uključivanja uređaja provjerite sljedeće:

- Napajanje odgovara vrijednosti naznačenoj na natpisnoj pločici na stražnjoj strani uređaja.
- Utičnica i električni krug odgovaraju uređaju.
- Mrežna utičnica odgovara utikaču. Ako to nije slučaj, zamijenite utikač.
- Mrežna utičnica je odgovarajuće uzemljena.
- Nepoštivanje ovih važnih sigurnosnih uputa oslobađa proizvođača odgovornosti.

Važne informacije za pravilno odlaganje proizvoda u skladu s Direktivom EK 2012/19/EU.



Na kraju radnog vijeka proizvod se ne smije odlagati u komunalni otpad. Mora se odvesti u posebno središte za sakupljanje otpada koje je imenovalo lokalno tijelo ili prodavaču koji pruža ovu uslugu. Odvojenim odlaganjem uređaja izbjegavaju se moguće negativne posljedice na okoliš i zdravlje koje nastaju neprimjerenim odlaganjem i omogućuje prikupljanje sastavnih materijala kako bi se postigle značajne uštede u energiji i resursima. Kao podsjetnik na potrebu odlaganja kućanskih aparata odvojeno, proizvod je označen prekriznom posudom za smeće na kotačima.

OPIS

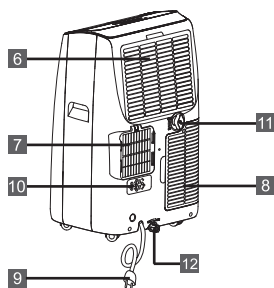
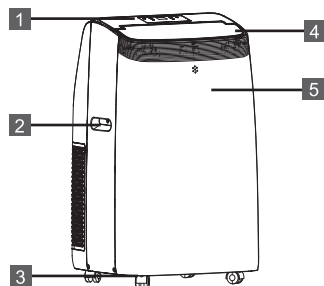

1. Kontrolna ploča
2. Rukohvat (obostrano)
3. Kotačići
4. Deflektor
5. Prijemnik daljinskog upravljača
6. Rešetka usisa
7. Izlaz zraka
8. Rešetka usisa
9. Kabel za napajanje
10. Držač kabela
11. Središnja drenaža
12. Ispust kondenzata

DODACI

DIJELOVI	NAZIV DIJELA UREĐAJA	KOLIČINA
	Ispušno crijevo Ulaz za crijevo Izlaz za crijevo	1 set
	Komplet klizača prozora	1 set
	Baterije daljinskog upravljača (2x AAA 1.5V)	1 set
	Crijevo za odvod	1 set

Napomena: Sve ilustracije u ovom priručniku su samo za objašnjenje. Vaš se uređaj može razlikovati. Svakako uklonite sav pribor iz pakiranja prije upotrebe.

UPUTE ZA INSTALACIJU

Puhanje toplog zrak

U hladnom načinu rada uređaj mora biti postavljen blizu prozora ili otvora kako bi se topli ispušni zrak mogao ispuštati vani. Prvo postavite jedinicu na ravni pod i osigurajte da oko nje ima najmanje 45 cm slobodnog prostora i da je u blizini utičnice.

1. Ispružite obje strane crijeva (slika 1) i uvijte otvor za crijevo (slika 2).
2. Izvucite drugu stranu crijeva i zavrnite ga na izlazu za crijevo (slika 3).
3. Ugradite otvor za crijevo u jedinicu (slika 4).
4. Pričvrstite izlaz crijeva na komplet klizača prozora i zatvorite ga. (Slike 5 i 6).

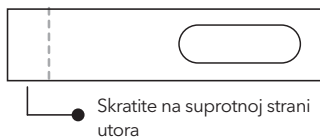
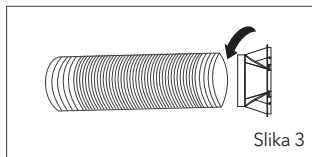
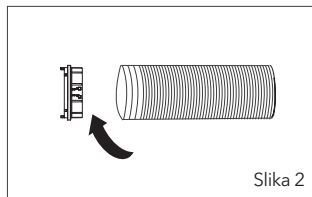
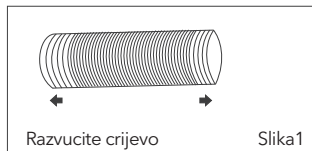
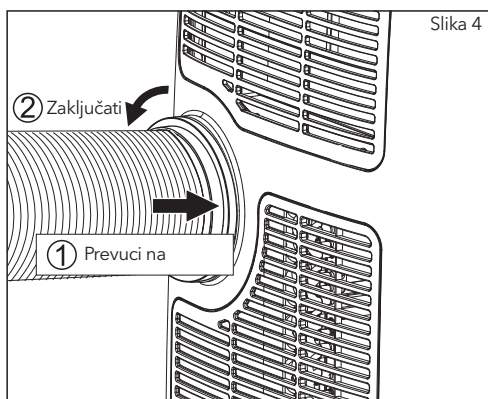

Komplet klizača prozora dizajniran je da odgovara većini standardnih vertikalnih i vodoravnih tipova prozora, međutim, možda će biti potrebno izmijeniti neke aspekte instalacijskih postupaka za određene tipove prozora. Set klizača za prozor može se pričvrstiti vijcima.

NAPOMENA: Ako je otvor prozora manji od minimalne duljine postavljenog klizača, odrežite kraj bez otvora u njemu dovoljno kratko da stane u otvor prozora. Nikada nemojte rezati dio s rupom u njemu na postavljenom klizaču prozora.

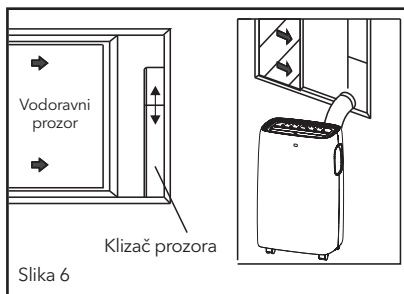
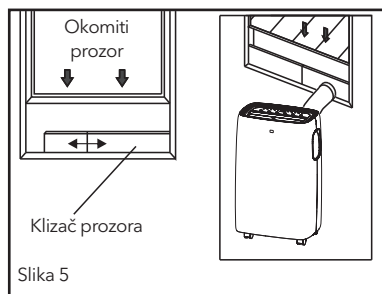

Postavljanje kompleta klizača prozora

1. Dijelovi:

- Ploča - bez rupe
- Ploča sa jednom rupom
- Vijak za zaključavanje pribora za prozore na mjestu

2. Montaža:

Postavite ploču B u ploču A i prilagodite je širini prozora. Veličine prozora se razlikuju. Prilikom mjerenja širine prozora, pri mjerenju vodite računa da na sklopu klizača prozora nema praznina i / ili zračnih džepova.

3. Zaključajte vijak u rupe koje se podudaraju

Širina potrebna za vaš prozor kako biste osigurali da u području postavljanja nema proreza ili zračnih džepova u području montiranja.

4. Upotrijebite isporučenu pjenastu brtvu za zatvaranje praznina i otvora za zrak.

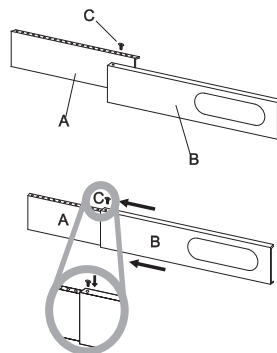

Lokacija

- Uređaj treba postaviti na čvrstu površinu radi smanjenja buke i vibracija. Za pouzdano i sigurno pozicioniranje. Postavite jedinicu na glatki, ravni pod dovoljno jak da podupire uređaj.
- Uređaj ima kotačiće koji pomažu u postavljanju, ali preporuča se da se kotačići koriste samo na glatkim, ravnim površinama. Budite pažljivi pri kotrljanju po tepihu. Budite pažljivi i zaštitite drvene podove kada se uređaj kotrlja po njima. Ne pokušavajte prevrnuti uređaj.
- Uređaj mora biti smješten na dohvata odgovarajuće označene uzemljene utičnice.
- Nikada ne postavljajte prepreke oko ulaza ili izlaza zraka iz uređaja.
- Ostavite najmanje 45 cm oko i iznad prostora zida za učinkovit rad.
- Crijevo se može produžiti, ali najbolje je da duljina bude najmanje 40 cm. Također pripazite da crijevo nema oštre zavoje ili udubljenja.

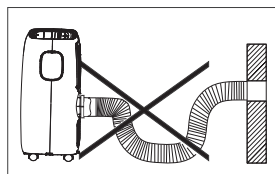
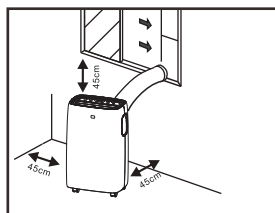

OPIS ZASLONA ZA PRIKAZ

The control panel is on the top of the appliance, enables you to manage part functions without remote controller, but to fully exploit its potential, you must use the remote controller.

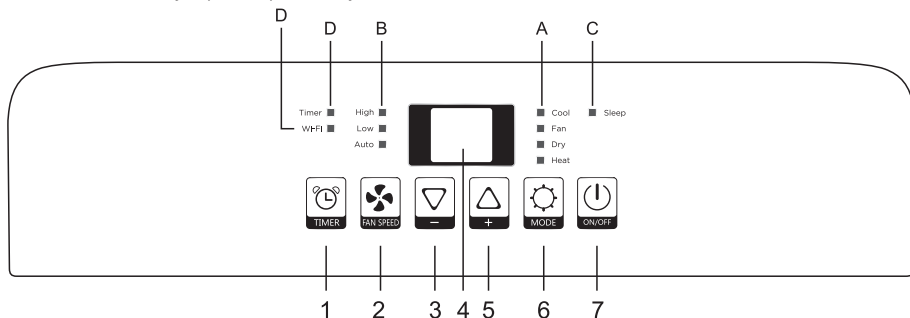

- 1.Vremenska odgoda
- 2.Tipka ventilatora
- 3.Tipka za smanjivanje
- 4.Ekran
- 5.Tipka za povećavanje
- 6.Izbor načina rada
7. Uključivanje/Isključivanje

- A Prikaz načina rada *
 B Rad ventilatora
 C Sleep način rada
 D Vremenska odgoda

“*” označava simbol grijanja, samo model toplinske pumpe ima ovu funkciju.

UKLJUČIVANJE UREĐAJA

Uključite u mrežnu utičnicu uređaj ulazi u stanje pripravnosti.

Pritisnite (⏻) tipku kako biste uključili uređaj. Pojavit će se posljednja aktivna funkcija prije isključivanja uređaja.



COOL način rada

Idealno za vruće vrijeme kada trebate hladiti i odvlažiti prostor.

Kako biste ispravno postavili ovaj način rada:

- Pritisnite (⚙️) tipku nekoliko puta dok se ne pojavi simbol „Cool” načina rada.
- Odaberite odgovarajuću temperaturu 18°C-32°C (64°F-90°F) pritiskanjem na “▽”ili “△” tipku. sve dok ne dodete na željenu vrijednost.
- Izaberite željenu brzinu ventilatora pritiskom na tipku (🌀). Dostupne su tri brzine: visoka / niska / automatska.



Najpogodnija temperatura za prostoriju tijekom ljeta varira od 24°C do 27°C. Međutim, ne preporuča se postavljati temperaturu jako različitu od vanjske. Razlika u brzini ventilatora je uočljivija je kada je uređaj u režimu ventilatora, ali možda neće biti primjetna u režimu hlađenja.

HEAT način rada *

“*” samo model toplinske pumpe ima ovu funkciju.

Kako biste ispravno postavili ovaj način rada:

- Pritisnite (⚙️) tipku nekoliko puta dok se ne pojavi simbol „Heat” načina rada.
- Odaberite odgovarajuću temperaturu 13°C-27°C (55°F-81°F) pritiskanjem na tipke “▽”ili “△” sve dok ne dodete na željenu vrijednost.
- Izaberite željenu brzinu ventilatora pritiskom na tipku (🌀). Dostupne su tri brzine: visoka / niska / automatska.
- Voda se uklanja iz zraka i skuplja u spremnik.





- Kada je spremnik pun, uređaj se isključuje i "Ft" simbol (pun spremnik) se pojavljuje na ekranu. Poklopac spremnika se mora izvaditi da biste mogli isprazniti vodu. Ispraznite svu skupljenu vodu u umivaonik. Kada se sva voda isprazni, vratite poklopac na mjesto.
- Kada se spremnik isprazni, uređaj se ponovo pokreće.

NAPOMENA

- Kada radi u vrlo hladnim prostorijama, uređaj se automatski ponovo zamrzava, na trenutak prekidajući normalan rad. Tijekom ove operacije, normalno je da se buka koju proizvodi uređaj mijenja.
- U ovom režimu ćete možda morati pričekati nekoliko minuta prije nego što uređaj počne ispuštati vruć zrak.

FAN način rada

Kada koristite uređaj u ovom režimu, crijevo za zrak ne mora biti pričvršćeno. Kako biste ispravno postavili ovaj način rada:

- Pritisnite  tipku nekoliko puta dok se ne pojavi svjetlo simbola „Fan“.
- Izaberite željenu brzinu ventilatora pritiskom na tipku .

Dostupne su dvije brzine: visoka/niska.

Prikaz na ekranu "≡≡≡" kao velika brzina, "≡≡" kao mala brzina.

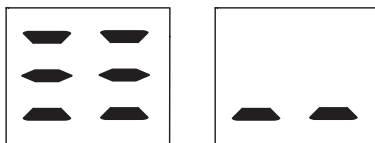

DRY način rada

Idealno za smanjenje vlažnosti u prostoru (proljeće i jesen, vlažni prostori, kišni periodi, itd.).

U režimu odvlaživanja, uređaj se treba pripremiti na isti način kao i za režim hlađenja, sa pričvršćenim crijevom za odvod zraka kako bi se omogućio odvod vlage.

Kako biste ispravno postavili ovaj način rada:

- Pritisnite  tipku nekoliko puta dok se ne pojavi simbol "Dry". Na ekranu se prikazuje "dh".
- U ovom načinu, uređaj automatski bira brzinu ventilatora i ne može se ručno podesiti.

SMART način rada

Aparat automatski bira da li će raditi u režimu hlađenja, ventilatora ili grijanja (samo kod određenih modela).

Kako biste ispravno postavili ovaj način rada:

- Pritisnite  tipku nekoliko puta dok se na ekranu ne prikaže kao u nastavku:

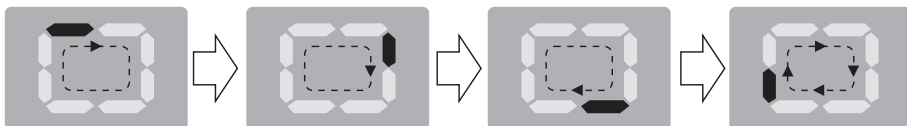

- Izaberite željenu brzinu ventilatora pritiskom na tipku .

Dostupne su tri brzine: visoka / niska / automatska.

Ako je uređaj model samo za hlađenje, jedinica radi u režimu ventilatora kada je sobna temperatura ispod 23°C (73°F), i režimu hlađenja kada je sobna temperatura iznad 23°C (73°F).

Ako je uređaj model za hlađenje i grijanje, jedinica radi u režimu grijanja kada je sobna temperatura ispod 20°C (68°F), u režimu ventilatora kada je sobna temperatura od 20°C(68°F do 23°C (73°F), te u režimu hlađenja kada je sobna temperatura iznad 23°C(73°F).

PODEŠAVANJE VREMENSKOG PROGRAMATORA

- Ovaj programator se može koristiti za odlaganje pokretanja ili isključivanje uređaja, čime se izbjegava trošenje električne energije optimiziranjem perioda rada.

* Programiranje uključivanja

- Uključite uređaj, izaberite režim koji želite, na primjer režim odvlaživanja, velika brzina ventilatora. Isključite uređaj.
- Pritisnite tipku "⌚" ekran počinje treperiti, pritisnite "△"/"▽" kako bi odabrali podešeno vrijeme od 0,5-24 sata.
- Tijekom 5 sekundi bez operacije, funkcija programatora počinje, svijetli simbol "Timer".
- Ponovo pritisnite tipku "⌚" kako bi poništili programator, a simbol "Timer" će nestati.

* Programiranje isključivanja

- Kada uređaj radi, pritisnite tipku "⌚" ekran počinje treperiti. - Pritisnite "△"/"▽" kako bi odabrali podešeno vrijeme od 0,5-24 sata.
- Tijekom 5 sekundi bez operacije, funkcija programatora počinje, svijetli simbol "Timer".
- Ponovo pritisnite tipku "⌚" kako bi poništili programiranje, a simbol "Timer" će nestati.

PROMJENA JEDINICE TEMPERATURE

Kada uređaj radi, držite pritisnute „△“ i „▽“ tipke zajedno 3 sekunde u isto vrijeme, te tada možete promijeniti jedinicu temperature.

Na primjer:

Prije promjene, u režimu hlađenja, ekran se prikazuje kao sl.1.

Nakon promjene, u režimu hlađenja, ekran se prikazuje kao sl.2.



Slika 1





Slika 2

Navedene funkcije su opcionalne. Molimo, slijedite upute za vaš model jer ove funkcije mogu pripadati samo nekom od mogućih modela.

SAMODIJAGNOSTIKA

Uređaj ima samodijagnostički sustav za prepoznavanje brojnih kvarova. Poruke pogreške prikazuju se na zaslonu uređaja.

AKO JE PRIKAZANO	 NEISPRAVNOST SONDE (senzor oštećen)	 PUN SPREMNIK (sigurnosni spremnik pun)
ŠTO DA NAPRAVIM?	Ako se to prikaže, kontaktirajte lokalni ovlašteni servisni centar	Ispraznite unutarnji sigurnosni spremnik slijedeći upute u odjeljku "Rad na kraju sezone"

DALJINSKI UPRAVLJAČ

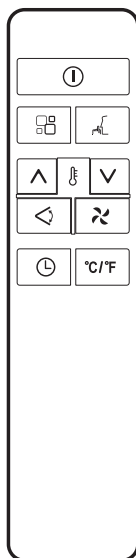

	Tipka „Uključeno/Isključeno“		Tipka "Brzina ventilatora"
	Tipka "Povećaj"		Tipka "Način rada"
	Tipka "Smanji"		Tipka za ljuljanje
	Tipka "Timer"		Tipka "Stanje spavanja"
°C/°F	Tipka "Prekidač jedinice"		

- Usmjerite daljinski upravljač prema prijemniku na uređaju.
- Daljinski upravljač ne smije biti udaljen više od 7 metara od uređaja (bez prepreka između daljinskog upravljača i prijemnika).
- Daljinskim upravljačem morate upravljati izuzetno pažljivo. Nemojte ga ispuštati ili izlagati izravnoj sunčevoj svjetlosti i izvorima topline. Ako daljinski upravljač ne radi, pokušajte izvaditi bateriju i zamijeniti je.

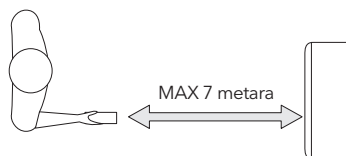

UMETANJE ILI ZAMJENA BATERIJA

- Uklonite poklopac sa stražnje strane daljinskog upravljača;
- Umetnite dvije "AAA" 1,5V baterije u ispravan položaj (pogledajte upute u odjeljku za baterije);



NAPOMENA

- Ako se daljinski upravljač zamijeni ili reciklira, baterije se moraju izvagati i zbrinuti u skladu s važećim zakonskim propisima jer štete okolišu.
- Ne miješajte stare i nove baterije. Ne miješajte alkalne, standardne (ugljično-cinkove) ili punjive (nikal-kadmijske) baterije.
- Ne bacajte baterije u vatru. Baterije mogu eksplodirati ili procuriti.
- Ako se daljinski upravljač ne koristi određeno vrijeme, izvadite baterije.

SMART FUNKCIJA

Uređaj automatski odabire hoće li raditi u načinu hlađenja, ventilatora ili grijanja (neki modeli nemaju način hlađenja).

Da biste pravilno postavili ovaj način rada:

- Pritisnite tipku nekoliko puta dok se zaslon ne prikaže kao u prikazu ispod:



Smart način rada je kada se vrši cirkulacija zraka kao na slici.

- Odaberite potrebnu brzinu ventilatora pritiskom na tipku .
- Dostupne su tri brzine: visoka / niska / automatska.

Ako je uređaj samo model za hlađenje, jedinica radi u načinu ventilatora. Kada je sobna temperatura ispod 23°C (73°F), a način hlađenja kada je sobna temperatura iznad 23°C (73°F). Ako je uređaj model za hlađenje i grijanje, jedinica radi u načinu grijanja kada je sobna temperatura niža od 20 °C (68 °F), a u načinu ventilatora kada je sobna temperatura od 20 °C (68 °F) do 23 °C (73 °F) i u način hlađenja sobna temperatura je iznad 23°C (73°F).

SWING FUNKCIJA

Ova je funkcija korisna za odabir ljuljanja za dovod zraka gore/dolje. Da biste pravilno postavili ovu funkciju:

- Odaberite način rada (Cool, Dry, Fan) kao što je gore opisano.
- Pritisnite tipku  krilca će se zaustaviti u različitim položajima ili neprekidno zamahivati.

SLEEP FUNKCIJA

Ova je značajka korisna tijekom noći jer postupno smanjuje rad uređaja. Da biste pravilno postavili ovu funkciju:

- Odaberite način hlađenja ili grijanja kako je gore opisano.
- Pritisnite tipku .

Kad odaberete funkciju mirovanja, zaslon će smanjiti svjetlinu, a brzina ventilatora će se smanjiti. Funkcija SLEEP održava sobu na optimalnoj temperaturi bez prekomjernih kolebanja temperature ili vlage uz nečujni rad. Brzina ventilatora uvijek je Low, dok se sobna temperatura i vlaga postupno razlikuju kako bi se osigurao ugodniji boravak. U COOL načinu rada, odabrana temperatura će se povećavati za 1°C (1°F) na sat tijekom 2 sata. Ova nova temperatura održat će se sljedećih 6 sati. Tada se uređaj isključuje. U načinu HEAT, odabrana temperatura smanjivat će se za 1°C (1°F) po satu tijekom razdoblja od 3 sata. Ova nova temperatura održat će se sljedećih 5 sati. Tada se uređaj isključuje. Funkcija SLEEP može se otkazati u bilo kojem trenutku tijekom rada pritiskom na tipku "Sleep", "Mode" ili "Fan speed".. U načinu FAN ili DRY funkcija SLEEP je i dalje dostupna.

Zamjena jedinice MJERE temperature

Kada je uređaj pokrenut, pritisnite tipku °C/°F, a zatim možete promijeniti temperaturnu jedinicu.

Na primjer:

Prije promjene, u načinu hlađenja, zaslon se prikazuje kao slika s lijeve strane. Nakon promjene, u načinu hlađenja, zaslon se prikazuje kao slika s desne strane.



Savjeti za pravilnu upotrebu

Da biste na najbolji način iskoristili svoj uređaj, slijedite ove preporuke:

- Zatvorite prozore i vrata u sobi kako biste bili klimatizirani (slika 9). Kada trajno instalirate uređaj, vrata treba ostaviti malo otvorena (samo 1 cm) kako bi se osigurala pravilna ventilacija;
- Zaštitite sobu od izravne sunčeve svjetlosti djelomičnim zatvaranjem zavjesa i/ili roleta kako biste učinili uređaj mnogo štedljivijim u radu (slika 10);
- Nikada ne stavljajte nikakve predmete na uređaj;
- Ne blokirajte ulaz ili izlaz zraka iz uređaja. Smanjen protok zraka rezultirat će lošim performansama i može oštetiti jedinicu (slika 11).
- Pazite da u sobi nema izvora topline;
- Uređaj nikada nemojte koristiti u vrlo vlažnim prostorijama (kao što su praonice rublja).
- Uređaj nikada nemojte koristiti na otvorenom.
- Provjerite je li uređaj na ravnoj površini. Ako je potrebno, postavite kotače ispod prednjih kotača.

Slika 9

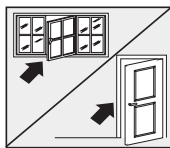

Zatvorite vrata i prozore

Slika 10

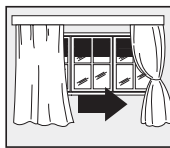

Navucite zavjese

Slika 11

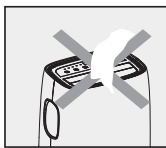

Ne pokrivajte uređaj

FUNKCIJA ODVODNJE VODE

Kada se u jedinici dogodi višak kondenzacije vode, jedinica prestaje raditi i prikazuje („FT“ kako je spomenuto u SAMODIJAGNOSTICI). To ukazuje da kondenzaciju vode treba ispuštati sljedeći postupke:

Ručno isušivanje - ručna drenaža (slika 12)

Možda će biti potrebno ispustiti vodu u područjima s visokom vlagom.

1. Isključite jedinicu iz izvora napajanja
2. Postavite odvodnu posudu ispod dodatnog odvodnog čepa. Pogledajte dijagram.
3. Uklonite donji čep za odvod
4. Voda će se odvoditi i sakupljati u odvodnu posudu (možda se ne isporučuje).
5. Nakon što se voda isprazni, zategnite donji čep za odvod.
6. Uključite jedinicu.

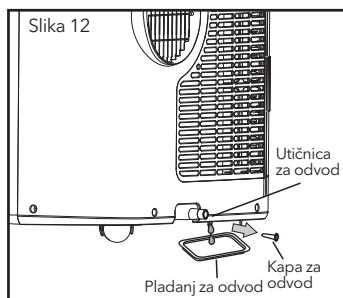

Neprekidno isušivanje (slika 13)

Tijekom uporabe uređaja u načinu odvlaživača preporučuje se kontinuirana drenaža.

1. Isključite jedinicu iz izvora napajanja.
2. Uklonite donji čep. Tijekom ovog postupka moglo bi se izliti nešto zaostale vode, pa imajte spremnik za prikupljanje vode.
3. Spojite odvodno crijevo (1/2" ili 12,7mm, možda nije isporučeno). Pogledajte dijagram.
4. Voda se može kontinuirano ispuštati kroz crijevo u podni odvod ili kantu.
5. Uključite jedinicu.

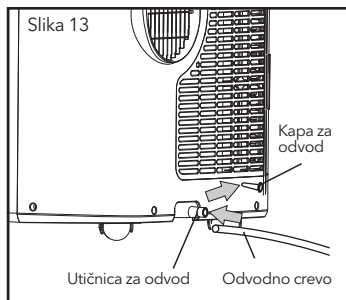

NAPOMENA

- Molimo pripazite da visina i dio odvodne cijevi ne budu veći od one u odvodnoj utičnici, jer se spremnik za vodu možda neće ispustiti. (slika 14 i slika 15)

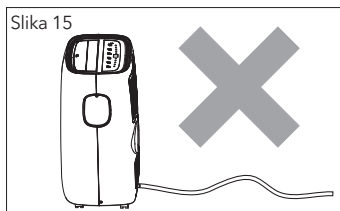
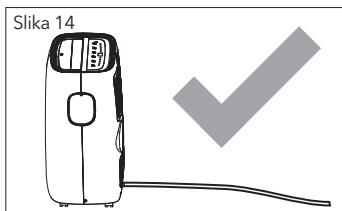

Srednja drenaža

Kad jedinica radi u Dry načinu, možete odabrati način za odvod u nastavku.

1. Isključite jedinicu iz izvora napajanja.
2. Uklonite čep za odvod (slika. A). Tijekom ove operacije ostaci vode mogu se izliti, zato imajte spremnik za skupljanje vode.
3. Spojite odvodno crijevo (1/2" ili 12,7mm, možda nije isporučeno). (slika. B)
4. Voda se može kontinuirano ispuštati kroz crijevo u podni odvod ili kantu.
5. Uključite jedinicu.

Slika A

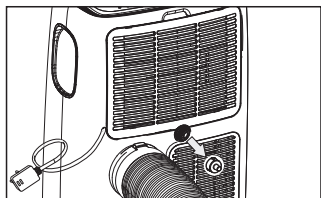

Slika B

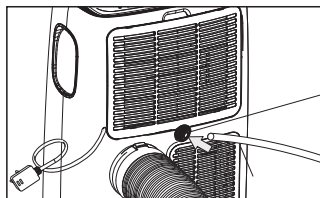

Crijevo



NAPOMENA

- Molimo pripazite da visina i dio odvodne cijevi ne budu veći od one u odvodnoj utičnici, jer se spremnik za vodu možda neće ispuštiti. (slika C i slika D)
- Kondenzat može curiti nakon uklanjanja odvodnog čepa ako jedinica radi u Cool ili Dry načinu rada. Kada želite ukloniti crijevo, pripremite spremnik za prikupljanje vode (nije isporučen) za sakupljanje kondenzata iz odvoda.
- Tijekom Cool načina rada preporučuje se onemogućavanje kontinuirane odvodnje sve dok se poklopac odvoda ne vrati u odvod za ispuštanje, radi maksimalnih performansi.

Slika C

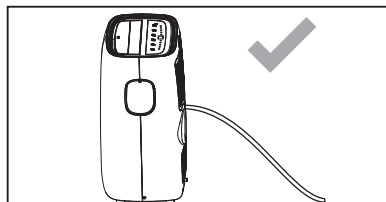

Slika D

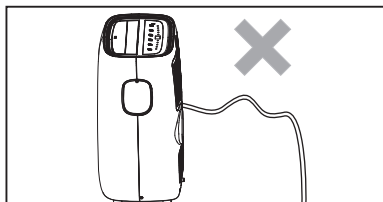

ČIŠĆENJE

Prije čišćenja ili održavanja isključite uređaj pritiskom na tipku  na upravljačkoj ploči ili daljinskom upravljaču, sačekati nekoliko minuta, a zatim isključiti iz glavne utičnice.

Čišćenje uređaja

Uređaj biste trebali očistiti blago vlažnom krpom, a zatim ga osušiti suhom krpom.

- Uređaj nikada ne perite vodom. Moglo bi biti opasno.
- Nikada nemojte koristiti benzin, alkohol ili otapala za čišćenje uređaja.
- Nikada ne prskajte insekticidnu tekućinu ili slično.

Čišćenje filtera za zrak

Da bi vaš uređaj učinkovito radio, filter biste trebali očistiti nakon svakog tjedna rada.

Filter isparivača može se ukloniti kako je prikazano na donjoj slici.

Da biste izbjegli moguće ozljede - posjekotine, izbjegavajte kontakt s metalnim dijelovima uređaja prilikom uklanjanja ili ponovne instalacije filtera. To može rezultirati rizikom od samoozljeđivanja.

Upotrijebite usisavač za uklanjanje nakupljene prašine s filtera. Ako je jako prljav, uronite filter u mlaku vodu i nekoliko puta isperite. Voda nikada ne smije biti toplija od 40°C (104°F). Nakon pranja, ostavite da se filter osuši, a zatim na uređaj pričvrstite usisnu rešetku.

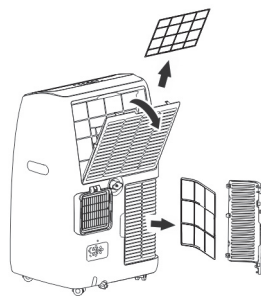

Početak i kraj sezone

POČETAK SEZONSKIH PROVJERA

Pazite da kabel za napajanje i utikač nisu oštećeni i da je sustav uzemljenja učinkovit. Točno slijedite upute za instalaciju.

OPERACIJE ZAVRŠETKA SEZONE

Da biste spremnik potpuno ispraznili od vode, uklonite čep (slika 16). Uklonite ostatke vode iz odvoda. Kad se sva voda isprazni, vratite utikač na mjesto.

Temeljito očistite filter i temeljito ga osušite prije nego što ga vratite.

Slika 16

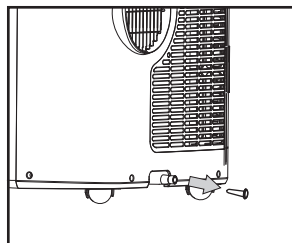

RJEŠAVANJA PROBLEMA

UVJETI SOBE

Način hlađenja: 18°C-35°C (64°F-95°F), 30%RH~90%RH

Način grijanja: 10°C-25°C (50°F-77°F), 30%RH~90%RH

PROBLEM	UZROK	RJEŠENJE
Uređaj se ne uključuje	<ul style="list-style-type: none"> Nema struje Nije uključen u električnu mrežu Aktiviran je unutarnji sigurnosni uređaj 	<ul style="list-style-type: none"> Sačekati Uključite u električnu mrežu Sačekajte 30 minuta, ako se problem nastavi, obratite se svom servisnom centru
Uređaj radi samo na kratko	<ul style="list-style-type: none"> Postoji savijanje u crijevu za odvod zraka Nešto sprečava ispuštanje zraka 	<ul style="list-style-type: none"> Ispravno postavite ispušno crijevo, održavajući ga što kraćim i bez zavoja kako biste izbjegli uska grla Provjerite i uklonite sve prepreke koje ometaju ispuštanje zraka
Uređaj radi, ali ne hladi sobu	<ul style="list-style-type: none"> Prozori, vrata i/ili zavjese se otvaraju 	<ul style="list-style-type: none"> Zatvorite vrata, prozore i zavjese, imajući na umu "savjete za ispravnu upotrebu" koji su dati iznad
	<ul style="list-style-type: none"> U sobi ima izvora topline (pećnica, fen za kosu, itd.) 	<ul style="list-style-type: none"> Uklanjanje izvora topline
	<ul style="list-style-type: none"> Crijevo za ispušne plinove je odvojeno od uređaja 	<ul style="list-style-type: none"> Postavite ispušno crijevo u kucište na stražnjem sjedištu uređaja
	<ul style="list-style-type: none"> Tehnička specifikacija uređaja nije adekvatna za prostoriju u kojoj se nalazi 	

PROBLEM	UZROK	RJEŠENJE
Tijekom rada uređaja u sobi se osjeća neugodan miris	<ul style="list-style-type: none"> • Filter zraka je začepljen 	<ul style="list-style-type: none"> • Očistite filter kao što je gore opisano
Uređaj ne radi tri minute nakon ponovnog pokretanja	<ul style="list-style-type: none"> • Unutarnji sigurnosni uređaj kompresora sprječava ponovno pokretanje uređaja sve dok ne prođu tri minute od posljednjeg isključivanja. 	<ul style="list-style-type: none"> • Pričekajte. Ovo odgađanje je dio normalnog rada
Uređaj ne radi tri minuta nakon ponovnog pokretanja	<ul style="list-style-type: none"> • Unutarnji sigurnosni uređaj kompresora sprječava ponovno pokretanje uređaja sve dok ne prođu tri minute od posljednjeg isključivanja. 	<ul style="list-style-type: none"> • Pričekajte. Ovo odgađanje je dio normalnog rada
Na zaslonu se pojavljuje sljedeća poruka: PF / FE	<ul style="list-style-type: none"> • Uređaj ima sustav samodijagnoze koji prepoznaje brojne kvarove 	<ul style="list-style-type: none"> • Pogledajte odjeljak SAMODIJAGNOZA



JAMSTVENI LIST

Ispunjava prodavač na mjestu prodaje:

Model			
Serijski broj			
Datum kupovine			
Naziv prodavača			
mjesto pečata (MP) prodavača		Potpis prodavača	

Ispunjava autorizirani instalater

Ime kupca			
Mjesto			
Adresa			
Datum montaže			
Naziv montažera			
MP (mjesto pečata)		Potpis montažera	

Ovjera jamstva 2 godine	Ovjera jamstva 3 godine	Ovjera jamstva 4 godine	Ovjera jamstva 5 godina
Datum	Datum	Datum	Datum
MP	MP	MP	MP
Potpis	Potpis	Potpis	Potpis

Izjava i uvjeti jamstva

Jamstveni rok je 36 mjeseci od datuma isporuke robe do kupca. Za jamstvene uvjete za gore navedenu robu na području Republike Hrvatske zadužen je uvoznik Spinnaker distribucija d.o.o., Slavenska avenija 24/6, 10000 Zagreb, Hrvatska. Spinnaker distribuciju možete kontaktirati putem e-maila tesla.hr@spinnaker-nt.com.

Mogućnosti produljenja jamstva za dodatnih 24 mjeseca (ukupno 60 mjeseci) od dana prodaje vrijedi pod uvjetom da je ugradnju uređaja odradila od nas ovlaštena tvrtka ili da je puštanje uređaja u rad obavljeno uz prisutnost ovlaštenog servisa, tj. da se nakon ugradnje klima uređaj redovno održava svakih 12 mjeseci.

Prava koja potrošaču pripadaju na osnovi ovog jamstva, ne utječu na prava koja potrošaču pripadaju na osnovi materijalnog nedostatka na stvari. Jamstvo za ispravno funkcioniranje robe tijekom jamstvenog roka vrijedi ako se roba sastavlja i instalira na profesionalan način i u skladu s uputama proizvođača za montažu ili ugradnju i ako ga kupac koristi u skladu s njegovom svrhom i uputama za uporabu i održavanje koje su bile isporučene s robom.

Servis na mjestu uporabe robe ili, ako je potrebno, na radionici obavlja isključivo ovlašteni servis Tesla klima uređaja. Svi nedostaci u jamstvenom roku će biti otklonjeni najkasnije 45 dana od dana primitka zahtjeva za ispravak pogreške. Rezervni dijelovi i servis osigurani nakon isteka jamstvenog roka u skladu sa zakonom.

Jamstvo prestaje ili se ne primjenjuje zbog nepridržavanja uputa za montažu, uporabu i održavanje, u slučaju neovlaštene osobe koja ometa proizvod, u slučaju ugradnje neautentičnih rezervnih dijelova, u slučaju nepažnje rukovanja robom kupca, s uputama proizvođača, u slučaju oštećenja uzrokovanih višom silom i mehaničkim utjecajima uzrokovanih kvarom kupca ili treće strane, u slučaju oštećenja plastičnih, staklenih ili gumenih dijelova podložnih brzom trošenju, oštećenja nastala uslijed instalacije, uporabe ili održavanja proizvoda od neovlaštene osobe.

Jamstvom nije obuhvaćen materijal korišten pri ugradnji uređaja (cijevi, nosači i ostalo), neispravno spajanje na elektronapajanje, kao i spoj na napajanje s neispravnim naponom ili frekvencijom. Oštećenja cijevi kondenzatora, oštećenja isparivača i ostala oštećenja koja su uzrokovana korozijom zbog atmosferskih utjecaja također nisu predmet ovog jamstva. Davanjem uređaja na popravak neovlaštenim radionicama ili osobama (ugradnja neoriginalnih dijelova), kupac gubi pravo na jamstvo.

Prilikom pozivanja na jamstvo, pored jamstvenog lista, potrebno je priložiti račun za uređaj i račun za montažu. Popravak u jamstvenom roku dužan je obaviti ovlašteni servis koji je izvršio ugradnju. Popravak van jamstvenog roka prvenstveno obavlja ovlašteni servis koji je izvršio ugradnju.

Uvoznik zadržava pravo mijenjanja servisne mreže s ciljem poboljšanja usluge ugradnje i servisa za Tesla klima uređaje.

- Cijela Hrvatska**, Supra Mea, 38512316086, Maksimirska cesta 129, tesla@supra-mea.hr
- Bjelovar**, PROBOX j.d.o.o., +38598377029, D.Domjanića 11/A, probox.klima@gmail.com
- Brač**, Vedran Company, +385951230000, Ul. Vatroslava Jagića 5, info@vedran-company.hr
- Cres**, Vedran Company, +385951230000, Ul. Vatroslava Jagića 5, info@vedran-company.hr
- Crikvenica**, Vedran Company, +385951230000, Ul. Vatroslava Jagića 5, info@vedran-company.hr
- Čakovec**, PROBOX j.d.o.o., +38598377029, D.Domjanića 11/A, probox.klima@gmail.com
- Dugi Otok**, Vedran Company, +385951230000, Ul. Vatroslava Jagića 5, info@vedran-company.hr
- Hvar**, Vedran Company, +385951230000, Ul. Vatroslava Jagića 5, info@vedran-company.hr
- Karlovac**, PROBOX j.d.o.o., +38598377029, D.Domjanića 11/A, probox.klima@gmail.com
- Knin**, Vedran Company, +385951230000, Ul. Vatroslava Jagića 5, info@vedran-company.hr
- Koprivnica**, PROBOX j.d.o.o., +38598377029, D.Domjanića 11/A, probox.klima@gmail.com
- Korčula**, Vedran Company, +385951230000, Ul. Vatroslava Jagića 5, info@vedran-company.hr
- Krk**, Vedran Company, +385951230000, Ul. Vatroslava Jagića 5, info@vedran-company.hr
- Lošinj**, Vedran Company, +385951230000, Ul. Vatroslava Jagića 5, info@vedran-company.hr
- Makarska**, Obrt Luxor, Meri Šuta, +38598 908 4361, +38521679880, Ante Starčevića 40, Zvonko.s@gmail.com
- Makarska**, PROBOX j.d.o.o., +38598377029, D.Domjanića 11/A, probox.klima@gmail.com
- Metković**, Barović Best d.o.o, +385913561913,, Srebreno 15, barovic.servis@email.htnet.hr
- Metković**, Radan Elektronik Centar, +385913215500, Obala pape Ivana Pavla II 17, radanelektronikcentar@gmail.com
- Osijek**, Vedran Company, +385951230000, Ul. Vatroslava Jagića 5, info@vedran-company.hr
- Otočac**, Vedran Company, +385951230000, Ul. Vatroslava Jagića 5, info@vedran-company.hr
- Pašman**, Vedran Company, +385951230000, Ul. Vatroslava Jagića 5, info@vedran-company.hr
- Pelješac**, Vedran Company, +385951230000, Ul. Vatroslava Jagića 5, info@vedran-company.hr
- Poreč**, KLIMONT, obrt za trgovinu, +385912515952, Mugeba 11, klimont.sasa@gmail.com
- Požega**, Vedran Company, +385951230000, Ul. Vatroslava Jagića 5, info@vedran-company.hr
- Pula**, Brainspot d.o.o., +38598421612, Ul. Marsovog polja 8, brainspother@gmail.com
- Pula**, PROBOX j.d.o.o., +38598377029, D.Domjanića 11/A, probox.klima@gmail.com
- Rab**, Vedran Company, +385951230000, Ul. Vatroslava Jagića 5, info@vedran-company.hr
- Rijeka**, PROBOX j.d.o.o., +38598377029, D.Domjanića 11/A, probox.klima@gmail.com
- Sisak**, PROBOX j.d.o.o., +38598377029, D.Domjanića 11/A, probox.klima@gmail.com
- Slavonski brod**, Klimatronic, +385989020763, Ul. Krste Frankopana 4, robert.baric@gmail.com
- Split**, Periš- servis kućanskih aparata, rashladnih uređaja I trgovina, +38598707707, Ul. Alojzije Stepinca 8, klimaperis@klimaperis.hr
- Split**, PROBOX j.d.o.o., +38598377029, D.Domjanića 11/A, probox.klima@gmail.com
- Šibenik**, Periš- servis kućanskih aparata, rashladnih uređaja I trgovina, +38598707707, Ul. Alojzije Stepinca 8, klimaperis@klimaperis.hr
- Šibenik**, PROBOX j.d.o.o., +38598377029,,
- Ugljan**, Vedran Company, +385951230000, Ul. Vatroslava Jagića 5, info@vedran-company.hr
- Umag**, KLIMONT, obrt za trgovinu, +385912515952, Mugeba 11, klimont.sasa@gmail.com
- Ugljan**, Pašman, Elektrooprema, Rogić Neven, +38598543547, +38523286378, Vlaka 2, nevenrogic3@gmail.com
- Varaždin**, PROBOX j.d.o.o., +38598377029, D.Domjanića 11/A, probox.klima@gmail.com
- Vinkovci**, Vedran Company, +385951230000, Ul. Vatroslava Jagića 5, info@vedran-company.hr
- Vinkovci**, Obrt za popravak kućanskih aparata, Mirko Božanović, +38598779605, Ljeskovačka ul. 9, mirkobožanovicvk@gmail.com

Vodice, Vedran Company, +385951230000, Ul. Vatroslava Jagića 5, probox.klima@gmail.com

Vukovar, Vedran Company, +385951230000, Ul. Vatroslava Jagića 5, info@vedran-company.hr

Zadar, Obrt Štefančić, 385976790769, Splitska 42a, klima@klima-stefancic.hr

Zagreb, Solo Servis, +385915399459, 38517701157, Samoborska cesta 81, miro@soloservis.hr

Zagreb, Instalacije TT, 385913005568, Jablanska 76, info@instalacijett.hr

Zagreb, PROBOX j.d.o.o., +38598377029, D.Domjanića 11/A, probox.klima@gmail.com

FONTOS BIZTONSÁGI ÓVINTÉZKEDÉSEK

- Szervizelés, karbantartás és tisztítás előtt áramtalanítsa a készüléket.
- A készüléket ne használja mosókonyhában, fürdőszobában.
- Megjegyzés: Ellenőrizze a készülékben használt hűtőgáz típusát a készüléken található adattáblán.
- Az eszközben használt hűtőközeg re speciális kezelési szabályok vonatkoznak.
- Ügyeljen a készülék hűtőkörének épségére. Amennyiben a készüléket a továbbiakban már nem kívánja használni, megsemmisítés céljából keresse fel a helyi veszélyes hulladékgémsémmisítéssel foglalkozó szervezetet.
- GWP értékek (Globális felmelegedési potenciál): R41 0A: 2088, R134a: 1430, R290: 3, R32: 675.
- A légmentesen lezárt rendszer fluortartalmú üvegházhatású gázokat tartalmaz.
- KÖRNYEZETI HATÁSOK: A készülék a Kiotói jegyzőkönyvben foglaltaknak megfelelően tartalmaz fluortartalmú üvegházhatású gázokat.
- A készüléket kizárólag a használati kézikönyvben foglaltaknak megfelelően használja.
- Az áramütés és a tűzveszély elkerülése érdekében, ellenőrizze a dugalj megfelelő csatlakozását a fali aljzathoz.
- Az áramütés elkerülése érdekében ne csatlakoztasson másik készüléket ugyanabba a fali aljzabba, amely a légkondicionáló áramforrása is.
- Ne szerelje szét és ne végezzen módosításokat a készüléken és annak tápkábelén, mert áramütéssel vagy tűzveszéllyel járhat. A készülék javítását csak megfelelően képzett szakember végezheti.
- Az áramütés és a tűzveszély elkerülése érdekében, ne helyezze a készüléket és annak tápkábelét fűtőberendezés, radiátor vagy más hőforrás közelébe.
- A készülék tápkábele földeléssel van ellátva, mely földelt dugaljhoz csatlakozik. A földelt dug alj kizárólag megfelelően felszerelt és földelt fali aljzathoz csatlakoztatható. Semmilyen körülmények között ne vágja le vagy távolítsa el a földelést a tápkábelről és a dugaljról.
- A készüléket nedvességtől pl. páralecsapódás, kifröccsenő víz, stb. védeve helyezze el és használja. Azonnal áramtalanítsa a készüléket, amennyiben nedvesség vagy víz éri.
- A készüléket mindig függőleges helyzetben szállítsa és stabil, vízszintes felületre helyezze. Ha a készüléket az oldalára fektetve szállítja, akkor beüzemelés előtt áramtalanított állapotban 6 órán keresztül függőleges helyzetben kell tartani.
- A készüléket a kezelőpanelen vagy a távirányítón található gombbal kapcsolja ki vagy be. Ne indítsa el vagy állítsa le a készüléket a tápkábel csatlakoztatásával vagy kihúzásával, mert áramütéssel járhat.
- Ne érintse meg nedves vagy vizes kézzel a kezelőpanelt.
- Ne használjon veszélyes vegyszereket a készülék tisztításához. A készülék károsodásának elkerülése érdekében a tisztítást kizárólag puha ruhával végezze. Ne használjon viaszt, hígítót vagy erős mosószeret a tisztításhoz. Ne használja a készüléket gyúlékony vagy gőzölögő anyagok jelenlétében, mint alkohol, rovarölő szerek, benzin stb.
- Ha a készülék szokatlan hangokat ad, füstöt vagy szokatlan szagot bocsát ki, azonnal áramtalanítsa.
- Ne tisztítsa a készüléket vízzel. A víz behatolhat a készülék belsejébe és károsíthatja a szigetelést, ami veszéllyel jár. Ha víz jut a készülék belsejébe, azonnal húzza ki a csatlakozódugót és lépjen kapcsolatba a szakszervizzel.
- A készülék felemelését és felszerelését legalább 2 ember végezze.
- A készülék áramtalanítását vagy csatlakoztatását mindig a dugaljnál fogva végezze. Soha ne a tápkábelnél fogva húzza ki, mert áramütés vagy személyi sérülés érheti.
- A készüléket 50 kg (11 0lbs) teherbírású, stabil, vízszintes, sík felületre helyezze. A nem megfelelő helyre történő felszerelés anyagi károkkal és személyi sérüléssel járhat.
- Ha a készülék Wi-Fi funkcióval rendelkezik: átviteli teljesítmény kevesebb, mint 20dBm, rádiófrekvenciataromány: 2412MHz-2472MHz.
- A készülék megfelel a 2014/53/EU irányelvnek.

EN szabvány:

- A készüléket 8 év alatti gyermekek, valamint fizikai, érzékszervi vagy értelmi képességeikben korlátozott, illetve a készüléket és annak használatát nem ismerő személyek csak felügyelet mellett használhatják, vagy abban az esetben, ha a berendezés biztonságos módon történő használatára és az ezzel járó veszélyekre vonatkozó szabályokat megismerték.
- Ne hagyja, hogy a gyermekek a készülékkel játszanak.
- A berendezés tisztítását és karbantartását felügyelet nélkül gyermekek ne végezzék.
- A sérült tápkábelt csak a gyártó, annak szervizközpontja, vagy képzett szakember cserélheti ki a veszélyek elkerülése érdekében.
- A készüléket a helyi előírásoknak megfelelően kell bekötni, felszerelni és üzembe helyezni.
- Amennyiben a biztosíték, vagy az áramkör megsérült, úgy haladéktalanul ki kell azokat cserélni.
- A biztosítékok típusa és besorolása: T; 3.1 SA; 250VAC.Details of type and rating of fuses : T; 3.15A; 250VAC.

IEC szabvány:

- A készüléket fizikai, érzékszervi vagy értelmi képességeikben korlátozott, illetve a készüléket és annak használatát nem ismerő személyek (beleértve a gyermekeket is) csak felügyelet mellett használhatják, vagy abban az esetben, ha a berendezés biztonságos módon történő használatára és az ezzel járó veszélyekre vonatkozó szabályokat megismerték.
- Ne hagyja, hogy a gyermekek a készülékkel játszanak.
- A sérült tápkábel csak a gyártó, annak szervizközpontja, vagy képzett szakember cserélheti ki a veszélyek elkerülése érdekében.
- A készüléket a helyi előírásoknak megfelelően kell bekötni, felszerelni és üzembe helyezni.

Az R290-es hűtőgázt tartalmazó készülékekre vonatkozó előírások

- Alaposan olvassa el az összes figyelmeztetést.
- A készülék jég mentesítéséhez és tisztításához csak a gyártó által ajánlott eszközöket használja.
- Ne üzemeltesse a készüléket gyúlékony anyagok közelében (például: nyílt láng, használatban lévő gáz vagy elektromos készülékek).
- Ne lyukassza ki és ne égesse meg a készülék egységeit.
- A hűtőgáz szagtalan.
- A készüléket 13 m²-nél nagyobb területen kell elhelyezni.
- Az R290 hűtőközeg megfelel az európai környezetvédelmi irányelveknek. Ne lyukassza ki a hűtőkört.
- Ha a készüléket nem megfelelően szellőztetett helyen helyezik üzembe, működtetik vagy tárolják, a helyiséget úgy kell kialakítani, hogy megakadályozzák a hűtőközeg szivárgását, ami tűz- vagy robbanásveszélyt okozhat. A hűtőközeg gyúlékonysága miatt, ne helyezze a készüléket elektromos fűtőberendezések, tűzhelyek, vagy más gyújtóforrások közelébe.
- Az eszköz tárolása során óvja azt a mechanikai sérülésektől.
- Az eszköz hűtőrendszerének a vizsgálatára és javítására csakis olyan személyek jogosultak, akik rendelkeznek a hasonló eszközök szerelésére vonatkozó, akkreditált szervezet által kibocsátott tanúsítvánnyal.
- A készülék javítását a gyártó által ajánlott útmutatások alapján kell elvégezni.
- Az olyan karbantartásokat és javításokat, amelyek képzett szakember segítségét igénylik, kizárólag megfelelő végzettséggel rendelkező, a gyúlékony hűtőközegek használatában jártas szakember végezheti.
- A jég mentesítéshez vagy a tisztításhoz csak a gyártó által ajánlott eszközöket használja.
- A készüléket ne üzemeltesse olyan helyiségben, ahol nyílt láng (például működő gázkészülék) vagy más potenciális gyújtóforrás (például működő elektromos fűtőberendezés, forró felületű hőforrás) folyamatosan működik.
- A készülék karbantartását és javítását olyan személynek kell felügyelnie, aki rendelkezik a tűzveszélyes hűtőközeg használatára vonatkozó képesítéssel.
- A készülék javítását a gyártó által ajánlott útmutatások alapján végezze.
- Ne lyukassza ki és ne égesse meg a készülék egységeit.
- Ne feledje, hogy a hűtőgáz szagtalan.
- Tartsa be a helyi, gázüzemű berendezésekre vonatkozó szabványoknak megfelelő előírásokat.
- Hagyja szabadon a szellőzőnyílásokat.
- A mechanikai sérülésektől védve tárolja a készüléket.
- A készüléket jól szellőző és megfelelő méretű, az üzemeltetéshez előírt helyiségben használja.
- A hűtőközeg feltöltését, karbantartását kizárólag megfelelő képzettséggel rendelkező szakember végezheti.
- A készülék karbantartását a gyártó által ajánlott útmutatások alapján végezze.
- A készülék karbantartását és javítását kizárólag olyan személy végezheti, aki rendelkezik a tűzveszélyes hűtőközeg használatára vonatkozó képesítéssel.
- A készülék üzemeltetéséhez szükséges helyiség alapterületét és paramétereit az alábbi táblázat tartalmazza.

Feltöltött R290 gázmennyiség (lásd a besorolási címkén) (g)	Szükséges min. alapterület (m ²)
m<152	4
152≤m≤185	9
186≤m≤225	11
226≤m≤270	13
271≤m≤290	14

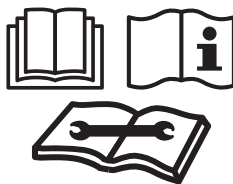

FIGYELEM: A hűtőkör nagy nyomás alatt üzemel. A hűtőkör rendszert csak megfelelően szakképzett személy javíthatja.

1. Gyűlékony hűtőközeget tartalmazó berendezések szállítása (CC.1 Melléklet)

A szállítási előírások betartása

2. A készülék megjelölései (CC.2 Melléklet)

A helyi előírások betartása.

3. A gyűlékony hűtőközeggel rendelkező készülékek ártalmatlanítása (CC.3 Melléklet)

A nemzetközi előírások betartása.

4. A készülék tárolása (CC.4 Melléklet)

A berendezés tárolása a gyártó utasításainak megfelelően.

5. Becsomagolt (még nem árusított) készülékek tárolása (CC.5 Melléklet)

A becsomagolt berendezés tárolása során mindig meg kell győződni arról, hogy semmilyen olyan külső hatás nem éri a berendezést, mely által a hűtőkör sérülhetne.

Az együtt tárolható készülékek maximális számát a helyi előírások határozzák meg.

6. Szervizelési, javítási információk (DD.3 Melléklet)

1) Biztonsági ellenőrzések

A tűzveszélyes hűtőközeget tartalmazó berendezések használata előtt biztonsági ellenőrzések elvégzése szükséges a tűzveszélyes helyzetek elkerülése érdekében. A hűtőrendszer javításához a következő óvintézkedéseket kell betartani.

2) Ellenőrzések elvégzése

Az ellenőrzéseket meghatározott és ellenőrzött eljárás szerint kell elvégezni annak érdekében, hogy minimalizálják a gyűlékony gáz vagy gőz képződését.

3) Munkaterület biztosítása

Karbantartás során csak megfelelően képzett és felkészített személyek tartózkodhatnak a helyiségben. A munkaterületet le kell választani és kerülni kell a zárt térben végzett munkát. Ellenőrizze, hogy a munkaterületen ne legyenek gyűlékony anyagok és biztosítsa a biztonságos munkaterületet.

4) A hűtőközeg ellenőrzése

A munkaterületet a munka megkezdése előtt és alatt megfelelő hűtőközeg érzékelővel folyamatosan ellenőrizni kell. Gondoskodjon arról, hogy a használt szivárgásérzékelő berendezés alkalmas legyen gyűlékony hűtőközegekkel történő munkavégzésre, azaz szikramentes, megfelelően lezárt vagy gyújtószikramentes legyen.

5) Tűzoltó készülék megléte

A munkaterületen biztosítani kell a porral oltó vagy a CO₂ tűzoltó berendezést.

6) Gyújtóforrások ellenőrzése

A munkaterületen bármilyen gyújtóforrás használata tilos. Ellenőrizni kell, hogy a munkaterületen ne legyenek gyúlékony anyagok és biztosítani szükséges a biztonságos munkaterületet. Ki kell helyezni a „Tilos a dohányzás” figyelmeztető táblát és a munkaterülettől megfelelő távolságra kell kialakítani a dohányzási területet.

7) Megfelelő szellőzés biztosítása

A munkálatok megkezdése előtt és alatt ellenőrizni és biztosítani kell a munkaterület megfelelő szellőztetését. A felszabaduló hűtőgázoknak a légkörbe kell jutniuk.

8) A hűtőberendezések ellenőrzése

Az elektromos alkatrészek javítása, karbantartása során kövesse a gyártó irányelveit és utasításait. Amennyiben segítségre van szüksége, forduljon a gyártó szervizközpontjához.

Éghető hűtőközeget tartalmazó berendezések esetén a következő ellenőrzéseket kell elvégezni:

-A feltöltött R290 gázmennyisége legyen összhangban az üzemeltetéshez szükséges helyiség alapterületével és paramétereivel;

-Ellenőrizze, hogy a szellőzőberendezések megfelelően és akadálymentesen működjenek;

-Közvetett hűtőkör használata esetén ellenőrizze a másodlagos hűtőkörben a hűtőközeg jelenlétét;

-A készüléken található jelöléseknek és címkéknek mindig jól láthatónak kell lenniük. Az olvashatatlan jelöléseket javítani szükséges;

-A hűtőkör alkatrészeit korrózió elleni védelemmel kell ellátni.

9) Elektromos eszközök ellenőrzése

Az elektromos berendezések javítása és karbantartása esetén megelőző biztonsági ellenőrzés végrehajtása szükséges. Amennyiben bármilyen probléma merülne fel, ne csatlakoztassa a készüléket áramforráshoz, amíg a hiba nem kerül javításra. Ha a hibát nem lehet azonnal kijavítani, megfelelő ideiglenes megoldást kell alkalmazni.

Erről a készülék tulajdonosát tájékoztatni kell, a hibaelhárítás az ő beleegyezésével végezhető el.

Az első biztonsági ellenőrzéseknek tartalmazniuk kell:

- A lemerült kondenzátorokat biztonságos módon, szikraképződés nélkül kell feltölteni;
- A rendszer töltése, helyreállítása vagy tisztítása közben ne legyenek feszültség alatt álló elektromos alkatrészek és vezetékek;
- A készülék földelése megfelelő legyen.

7. A nem hozzáférhető alkatrészek javítása (DD.4 Melléklet)

1) A javítási munkálatok megkezdése előtt áramtalanítani kell a készüléket. Ha szervizelésekor feltétlenül szükséges a berendezés áramellátása, akkor a szivárgásérzékelőt a legkritikusabb helyen kell elhelyezni, hogy figyelmeztessen egy potenciálisan veszélyes helyzetre.

2) Ügyeljen rá, hogy a javítási munkák során a készülék külső burkolata és külső alkatrészei (kábelek, csatlakozók, tömitések, tömszelencék, stb.) semmilyen mértékben se sérüljenek.

Győződjön meg arról, hogy a készülék megfelelően van felszerelve.

Győződjön meg arról, hogy a tömitések vagy tömitőanyagok megfelelően zárnak, és továbbra is megakadályozzák a gyúlékony gázok légkörbe jutását. Csere esetén csak a gyártó által előírt pótalkatrészeket használja.

MEGJEGYZÉS: A szilikon tömitőanyagok gátolhatják bizonyos típusú szivárgásérzékelő berendezések hatékonyságát. A gyújtószikramentes alkatrészekben történő munkavégzés során ezek elkülönítése nem szükséges.

8. A gyújtószikramentes alkatrészek javítása (DD.5 Melléklet)

Soha ne lépje túl a használt berendezés megengedett feszültségét és áramerősségét.

Gondoskodjon a megfelelő vizsgálóberendezés alkalmazásáról.

Az alkatrészeket kizárólag a gyártó által megadott alkatrészekkel cserélje ki.

9. Kábelezés (DD.6 Melléklet)

Ellenőrizze, hogy a kábelek ne legyenek kopásnak, korrózióknak, túlzott nyomásnak, rezgésnek, éles tárgyakkal vagy egyéb káros környezeti hatásoknak kitéve. Az ellenőrzés során figyelembe kell venni az előregedés és a folyamatos, például kompresszor vagy ventilátor által okozott vibráció következményeit is.

10. Tűzveszélyes hűtőközeg kimutatása (DD.7 Melléklet)

Semmilyen körülmények között nem szabad potenciális gyújtóforrásokat (pl. nyílt lánggal működő eszközöket) használni a hűtőközeg szivárgásának felkutatásához vagy észleléséhez.

11. Szivárgásérzékelési módszerek (DD.S Melléklet)

Gyúlékony hűtőközegeket tartalmazó berendezések szivárgásérzékelési módszerei:

Megfelelően kalibrált elektronikus szivárgásérzékelőket kell használni a gyúlékony hűtőközegek felderítésére.

(Az érzékelő berendezéseket hűtőközegtől mentes helyen kell kalibrálni). Győződjön meg arról, hogy az érzékelő nem potenciális gyújtóforrás, és megfelel az alkalmazott hűtőközegre. A szivárgás érzékelő eszköz a hűtőközeg LFL-ének (legalacsonyabb gyulladási pont) százalékos arányához kell igazítani, és a használt hűtőközeg re és a megfelelő gáz százalékra (25 % maximum) kell kalibrálni.

A szivárgás érzékelő folyadékok a legtöbb hűtőközeghez használhatóak, de kerülje a klórtartalmú szereket, mert reakcióba léphetnek a hűtőközeggel és korrodál hatják a részcsoveket.

Ha szivárgásra gyanakszik, távolítson el, vagy oltsa el minden nyílt lángot.

Ha olyan hűtőközeg szivárgást észlel, amihez forrasztás szükséges, minden hűtőközeget távolítsa el, vagy szigeteljen el a rendszerben (a szelepek lezárásával) a szivárgási ponttól távol.

A forrasztás előtt és közben oxigén-mentes nitrogént (OFN) kell átvezetni a rendszeren.

12. Áthelyezés és kiürítés (DD.9 Melléklet)

Ha javítás - vagy más okból - megnyitja a hűtőközeg zárt körét, kövesse a szokásos eljárásokat. Mivel figyelembe kell venni a hűtőközeg gyúlékonyságát, kövesse az alábbiakat:

- Távolítsa el a hűtőközeget;
- Közömbös gázzal tisztítsa meg a hűtőkört;
- Űrítse ki a köztés gázt;
- Közömbös gázzal újra tisztítsa meg a hűtőkört;
- Vágással vagy forrasztással nyissa meg a hűtőkört.

A hűtőközeget a megfelelő gyújtótartályba vezesse vissza. A rendszert OFN-nel át kell tisztítani, hogy biztonságos

legyen. Ezt a folyamatot esetlegesen többször is meg kell ismételni. Ne használjon sűrített levegőt vagy oxigént erre a feladatra.

A tisztításhoz töltse OFN-nel addig, amíg el nem éri a megfelelő üzemi nyomást, majd szellőztesse ki a légkörbe és végül vákuumozza le a hűtőkört. Ezt a folyamatot addig kell ismételni, amíg már nem marad hűtőközeg a rendszerben. Amikor az utolsó OFN adagot használja, a rendszert le kell vinni környezeti nyomásra, hogy megkezdhesse a munkát. Ez a művelet alapvető, ha forrasztást kell végezni a csöveken. Gondoskodjon róla, hogy a vákuumszivattyú kivezető nyílása ne legyen gyújtóforrás közelében és jól szellőzik.

13. Töltési eljárások (DD.10 Melléklet)

A hagyományos töltési eljárások mellett a következőket tartsa be.

- Ügyeljen arra, hogy a különböző hűtőközegek ne szennyeződjenek a töltőberendezések használatakor. A tömlők, vagy vezetékek a lehető legrövidebbek legyenek a bennük levő hűtőközeg mennyiség minimalizálása érdekében.

-A palackokat tartsa függőleges helyzetben.

- Mielőtt feltölti a rendszert hűtőközeggel, ellenőrizze a hűtőrendszer földelését.

- Címkézze fel a készüléket a töltés befejezésekor.

- Különösen ügyeljen arra, hogy ne töltse túl a hűtőrendszert.

A rendszer újra töltése előtt OFN-nel tesztelni kell a nyomást. A töltés végeztével és az üzembe helyezés előtt szivárgásellenőrzésre van szükség. A helyszínről való távozás előtt újbóli szivárgásellenőrzést kell végezni.

14. Leszerelés (DD.11 Melléklet)

Alapvető fontosságú, hogy a szakember jól ismerje a készüléket és annak minden részletét. Javasoljuk, hogy minden hűtőközeg biztonságosan el legyen távolítva. A munka megkezdése előtt olaj és hűtőközeg mintát kell venni, abban az esetben, ha az adott hűtőközeg újra felhasználása előtt elemzésre van szükség. A munka megkezdése előtt ellenőrizni kell, hogy rendelkezésre áll-e elektromos áram.

a) Ismerje meg a készüléket és annak működését.

b) Áramtalanítsa a készüléket.

c) A művelet megkezdése előtt győződjön meg az alábbiakról:

- Szükség esetén álljon rendelkezésre egy, a hűtőközeg palack kezelésére alkalmas eszköz;
- Minden szükséges védőfelszerelés álljon rendelkezésre, és ezek használatát ismerje mindenki alaposan;
- A folyamatot egy kompetens személy folyamatosan ellenőrizze;

- A felszerelés és a palackok megfelelnek az irányadó szabványoknak.
- d) Ha lehetséges, ürítse ki a hűtőközeg rendszert.
- e) Ha nem tud vákuumot használni, alkalmazzon szívócsonkot a hűtőközegnek a rendszer különböző részeiből való eltávolításához.
- f) A mérőpalack legyen a mérlegen az eltávolítás előtt.
- g) Indítsa el az kiürítést végző berendezést és a gyártó előírásainak megfelelően működtesse.
- h) Ne töltse túl a palackokat. (Legfeljebb 80% folyadék töltés).
- i) Még átmenetileg se lépje túl a palack maximum üzemi nyomását.
- j) Amikor a palackokat megfelelően megtöltötte és befejezte a folyamatot, a palackokat és a berendezést azonnal távolítsa el a helyszínről és zárja el a berendezés összes szigetelő szelepét.
- k) Az eltávolított hűtőközeget nem szabad átönteni más hűtőrendszerbe, kizárólag tisztítást és ellenőrzést követően.

15. Címkézés (DD.12 Melléklet)

A készüléket fel kell címkézni arra vonatkozóan, hogy üzemben kívül lett helyezve és nincs benne hűtőközeg. A címkét dátummal és aláírással kell ellátni. A készüléken fel kell tüntetni, hogy a berendezés gyűlékony hűtőközeget tartalmaz.

16. Helyreállítás (DD.13 Melléklet)

A rendszerben lévő összes hűtőközeget biztonságosan el kell távolítani javítás, üzemben kívül helyezés vagy karbantartás előtt. A hűtőközeg áttöltéséhez kizárólag megfelelő hűtőközeg tároló palackot használjon. Biztosítsa, hogy a teljes mennyiséget tárolni képes mennyiségű palack álljon rendelkezésre. Az összes felhasznált palackot meg kell jelölni és felcímkézni a tárolt hűtőközeg nevével (például: hűtőközeg tároló speciális palack). A palackoknak nyomásnövelő szeleppel és megfelelően működő elzáró szeleppel kell rendelkezniük. A kiürítő palackokat le kell hűteni és ki kell üríteni.

A kiürítő berendezésnek működőképes állapotban kell lennie a berendezésre vonatkozó utasításokkal együtt, és alkalmasnak kell lennie a gyűlékony hűtőközeg eltávolítására. Ezen kívül rendelkezésre kell állnia egy jó állapotú kalibrált mérlegnek. A tömlőknek jól működő, szivárgásmentes leválasztó kapcsolókkal kell rendelkezniük. A kiürítő berendezés használata előtt ellenőrizze, hogy megfelelő állapotban van-e, megfelelően karban volt tartva és hogy minden elektromos alkatrésze tömítve és szigetelve van-e, hogy a hűtőközeg szivárgása esetén megelőzze a kigyulladás. Kérdés esetén forduljon a gyártóhoz.

Az eltávolított hűtőközeget a megfelelő gyűjtőhengerben küldje vissza a hűtőközeg szolgáltatójának és mellékelje a megfelelő hulladék szállítási dokumentumot. Ne keverje össze a hűtőközegeket se a gyűjtőedényekben se a palackokban. Ha eltávolítja a kompresszort, vagy a kompresszor olajat, engedje le megfelelő szintre, hogy biztosan ne maradjon gyűlékony hűtőközeg a kenőanyagban. A kiürítési folyamatot a kompresszor beszállítóhoz való visszaküldése előtt kell elvégezni. A folyamat felgyorsítása érdekében kizárólag elektromos fűtést alkalmazzon a kompresszornál. Óvatosan engedje le az olajat a rendszerből.

Szakképzett szerviz alkalmazása

Általános információk

Speciális szakképzés szükséges, ha a szokásos hűtőberendezések javítási eljárásai mellett a berendezéssel együtt

gyűlékony hűtőközegek is érintettek.

A szakképzésnek akkreditálnak kell lennie és meg kell felelnie a jogszabályi előírásoknak.

A szakképzést igazolni szükséges.

Képzés

A képzésnek tartalmaznia kell az alábbiakat:

Információk a gyűlékony hűtőközegek robbanásveszélyéről, valamint a gyűlékony gázok veszélyeiről.

Információk a potenciális gyűjtőforrásokról, különösen a nem nyilvánvalókról, mint például öngyújtók, villanykapcsolók, porszívók, elektromos melegítők, stb.

Információ a különböző biztonsági előírásokról:

Nem szellőztetett - (lásd GG.2) A készülék biztonságos üzemeltetése nincs összefüggésben a készülék házának szellőztetésével. Biztonsági szempontból nincs jelentősége a készülék kikapcsolásának vagy a készülék ház szellőztetésének. Mindazonáltal lehetséges, hogy a szivárgó hűtőközeg felhalmozódhat a készülék belsejében, és a felnyitáskor gyűlékony hűtőközeg szabadul fel.

Szellőztetett - (lásd GG.4) A készülék biztonságos üzemeltetése összefügg a készülék házának szellőztetésével. A készülék kikapcsolása vagy a ház felnyitása jelentős hatással van a biztonságra. Gondoskodni kell a megfelelő

szellőzésről.

Szellőztetett helyiség - (lásd GG.5) A készülék biztonságos működtetése a helyiség szellőzésétől függ. A készülék kikapcsolása vagy a ház felnyitása nincsen jelentős hatással a biztonságra. A javítási munkálatok kizárólag folyamatosan szellőztetett helyiségben végezhetőek.

Információ az elzárt alkatrészekről és a zárt burkolatokról az IEC 60079-15: 2010 szabvány szerint.

Információ a megfelelő munkamódszerekről:

a) Üzembehelyezés

- Győződjön meg arról, hogy elegendő padlófelület áll rendelkezésre a hűtőközeg töltéséhez és, hogy a szellőzőcsatorna megfelelő módon van-e kiépítve.
- Csatlakoztassa a csöveket és végezzen szivárgási tesztet a hűtőközeg feltöltése előtt.
- Üzembe helyezés előtt hajtsa végre a biztonsági ellenőrzéseket.

b) Karbantartás

- A hordozható berendezések karbantartása kizárólag megfelelő, a gyúlékony hűtőközeggel rendelkező készülékek karbantartására felszerelt helyen történhet.
- A munkaterületen gondoskodjon a megfelelő szellőzésről.
- A berendezés hibás működését hűtőközeg veszteség okozhatja, ami hűtőközeg szivárgással járhat.
- A kondenzátor kisütésénél ügyeljen rá, hogy ne lépjen fel szikrázás.
- A készülék külső borításait pontosan szerelje vissza. Ha a tömítések elhasználódtak, cserélje ki őket.
- Üzembe helyezés előtt hajtsa végre a biztonsági ellenőrzéseket.

c) Javítás

- A hordozható berendezések javítása kizárólag megfelelő, a gyúlékony hűtőközeggel rendelkező készülékek javítására felszerelt helyen történhet.
- A munkaterületen gondoskodjon a megfelelő szellőzésről.
- A berendezés hibás működését hűtőközeg veszteség okozhatja, ami hűtőközeg szivárgással járhat.
- A kondenzátor töltésénél ügyeljen rá, hogy ne lépjen fel szikrázás.
- Keményforrasztás során a következő eljárásokat kell a megfelelő sorrendben végrehajtani:
 - Távolítsa el a hűtőközeget. Ha a hűtőközeg visszanyerése nem lehetséges, engedje le a hűtőközeget. Ügyeljen arra, hogy a kiürített hűtőközeg ne teremtse veszélyhelyzetet. Mindig figyelni kell a kiürítési folyamatot. Különös figyelmet fordítson arra, hogy a leeresztett hűtőközeg ne kerüljön vissza a készülékbe.
 - 5 percen keresztül öblítse át a hűtőközeget nitrogénnel.
 - Ismét ürítse ki.
 - Vágással (ne lánggal) távolítsa el a cserélendő alkatrészeket.
 - Mindvégig használjon nitrogén védőgázt.
 - Végezzen szivárgási tesztet a hűtőközeg feltöltése előtt.
 - A készülék külső borításait pontosan szerelje vissza. Ha a tömítések elhasználódtak, cserélje ki őket.
 - Üzembe helyezés előtt hajtsa végre a biztonsági ellenőrzéseket.

d) Leszerelés

- A hűtőközeg töltetet a készülék leszerelése előtt el kell távolítani.
- Gondoskodjon a megfelelő szellőzésről a berendezés helyén.
- A berendezés hibás működését hűtőközeg veszteség okozhatja, ami hűtőközeg szivárgással járhat.
- A munkaterületen gondoskodjon a megfelelő szellőzésről.
- Távolítsa el a hűtőközeget. Ha a hűtőközeg visszanyerése nem lehetséges, engedje le a hűtőközeget. Ügyeljen arra, hogy a kiürített hűtőközeg ne teremtse veszélyhelyzetet. Mindig figyelni kell a kiürítési folyamatot. Különös figyelmet fordítson arra, hogy a leeresztett hűtőközeg ne kerüljön vissza a készülékbe.
- Ürítse ki a hűtőközeg körét.
- 5 percen keresztül öblítse át a hűtőközeget nitrogénnel.
- Ismét ürítse ki.
- Töltse fel nitrogénnel, normál nyomásra.
- Helyezzen egy címkét a berendezésre a hűtőközeg eltávolítására vonatkozóan.

e) Megsemmisítés

- Gondoskodjon a megfelelő szellőzésről a berendezés helyén.
- Távolítsa el a hűtőközeget. Ha a hűtőközeg visszanyerése nem lehetséges, engedje le a hűtőközeget. Ügyeljen arra, hogy a kiürített hűtőközeg ne teremtse veszélyhelyzetet. Mindig figyelni kell a kiürítési folyamatot. Különös figyelmet fordítson arra, hogy a leeresztett hűtőközeg ne kerüljön vissza a készülékbe.
- Ürítse ki a hűtőközeg körét.
- 5 percen keresztül öblítse át a hűtőközeget nitrogénnel.
- Ismét ürítse ki.
- Vegye ki a kompresszort, és engedje le az olajat.

FONTOS - FÖLDELÉSEL KAPCSOLATOS INFORMÁCIÓK

A készülék gyárilag olyan tápkábellel van felszerelve, amely háromágú, földelt csatlakozóval rendelkezik. A csatlakozó kizárólag földeléssel ellátott fali aljzathoz csatlakoztatható a helyi előírásoknak megfelelően. Nem megfelelően földelt hálózathoz a készülék nem csatlakoztatható. A helyi szabványoknak megfelelően kiépített hálózatról a vásárlónak kell gondoskodnia. A földvezetéket semmilyen körülmények között nem szabad levágni vagy eltávolítani. Soha ne használja a készüléket sérült tápkábel, csatlakozó vagy készülék esetén. Ne használja a készüléket hosszabbítóval, csak abban az esetben, ha azt megfelelően képzett szakember ellenőrizte és tesztelte. A nem megfelelő földelés tűzveszélyt, áramütést és személyi sérülést okozhat. Ha kétségei vannak a készülék megfelelő földelésével kapcsolatban, forduljon a gyártó szervizközpontjához.

CSATLAKOZTATÁS AZ ELEKTROMOS HÁLÓZATHOZ

Áramforráshoz történő csatlakoztatás előtt ellenőrizze az alábbiakat:

- Az elektromos hálózat megfelel a készülék hátoldalán található adattáblán feltüntetett értéknek.
- A fali aljzat és az áramkör megfelelő a készülék működtetéséhez.
- A fali aljzat kompatibilis a készülék csatlakozó dugaljával.
- A fali aljzat megfelelő földeléssel van ellátva. Ezen fontos biztonsági előírások be nem tartása mentesíti a gyártót mindenmű felelősség alól.

EC Direktíva 2012/19/EU.



A nem használt készüléket a helyi törvényeknek és előírásoknak megfelelően, a háztartási hulladéktól elkülönítve kell a hulladékba helyezni. Ha a termék eléri élettartama végét, vigye a helyi hatóságok által kijelölt gyűjtőpontra. A készülék elkülönített módon történő gyűjtése és újrahasznosítása segít megővni a természeti erőforrásokat, és biztosítja, hogy az újrahasznosítás az emberi egészség és a környezet védelmével összhangban történjen. A termék újrahasznosítása érdekében további információért forduljon az illetékesekhez, a helyi hulladékgyűjtő szolgáltatóhoz vagy ahhoz az üzlethez, ahol a terméket megvásárolta.

LEÍRÁS

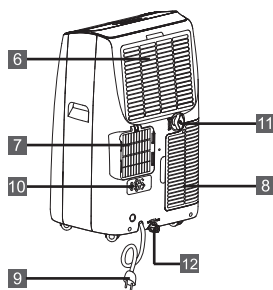
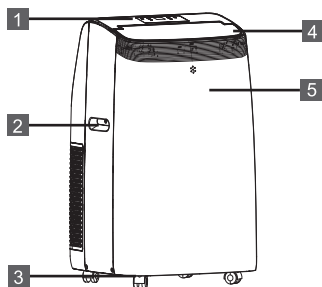

1. Vezérlőpanel
2. Fogantyú (mindkét oldalon)
3. Görgők
4. Terelőlap
5. Távirányító vevőkészülék
6. Szívórács
7. Légekvezető rács
8. Szívórács
9. Tápkábel
10. Dugó rögzítő
11. Középső vízvezetető
12. Kondenzátor lefolyó

TARTOZÉKOK

RÉSZEK	MEGNEVEES	MENNYISÉG
	Kivezető tömlő Tömlő bemenet Tömlő kimenet	1 szett
	Tömítő sín ablakhoz	1 db
	Távirányító Elemek (2db AAA 1.5V)	1 szett
	Leeresztő tömlő	1 db

Megjegyzés: A kézikönyvben szereplő összes kép kizárólag tájékoztató jellegű, az Ön készüléke ettől eltérő lehet. Használat előtt távolítsa el minden tartozékot a csomagolásból.

BEÜZEMELÉSI ÚTMUTATÓ

Kiáramló meleg levegő

“Cool” üzemmódban a készüléket ablak vagy szellőzőnyílás közelében kell elhelyezni, hogy a meleg levegőt elvezesse.

Helyezze a készüléket sík padlóra és győződjön meg arról, hogy a készülék körül legalább 18”(45cm) szabad hely és megfelelő áramforrás legyen.

1. Húzza szét a tömlőt (1. ábra), és csavarja be a tömlő bemenetét (2. ábra).
2. Helyezze fel a tömlő kimenetét (3. ábra).
3. Helyezze a tömlőt a készülékbe (4. ábra).
4. Helyezze a tömlő kimenetét a tömítő sínbe. (5-6. ábra).

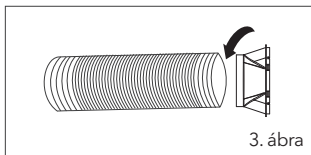
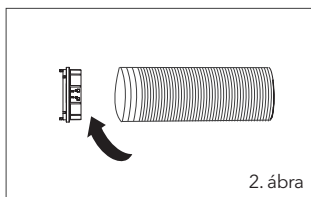
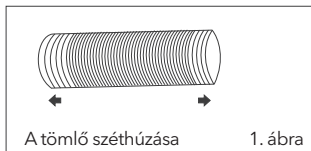
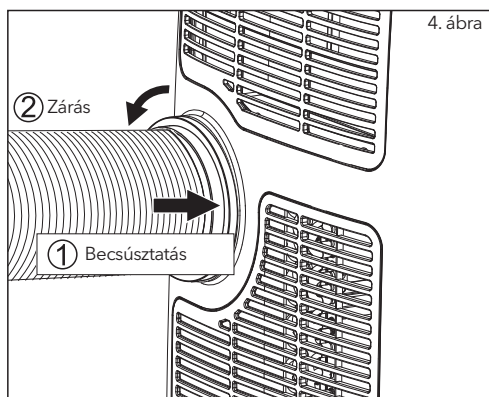

Az tömítő sánt úgy tervezték, hogy illeszkedjen a legtöbb függőlegesen és vízszintesen nyíló ablakhoz. Néhány típusú ablak esetén szükséges lehet a telepítési mód megváltoztatása. A tömítő sín csavarokkal rögzíthető.

MEGJEGYZÉS: Ha az ablaknyílás kisebb, mint a tömítő sín minimális hossza, vágja le a végét a tartó nélkül úgy, hogy elérjen az ablaknyílásban. Soha ne vágja ki a tömítő sín kifúvónyílását.

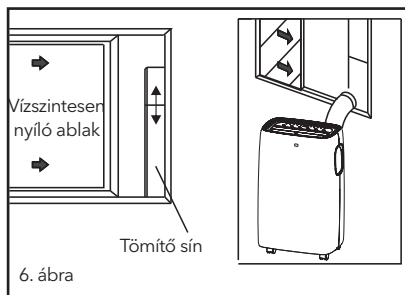
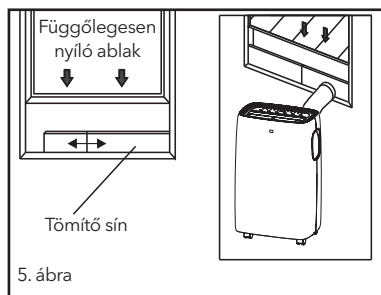

Ablakra szerelhető tömítő sín

1. Részai:

- A) Hosszabbító sín
- B) Tömítő sín kifúvónyílással
- C) Rögzítő csavar

2. Összeszerelés:

Csúsztassa a B sínt az A sínbe és igazítsa az ablak szélességéhez. Győződjön meg a sín beállításakor, hogy légmentesen zárjon, ne maradjanak rések vagy hézagok a tömítő sínbe.

3. Rögzítse a csavart a megfelelő furatba

A rögzítést követően ellenőrizze, hogy a sín légmentesen zárjon, ne maradjanak rések vagy hézagok a tömítő sínbe.

4. A rések és a hézagok szigeteléséhez használja a mellékelt habtömítőt.

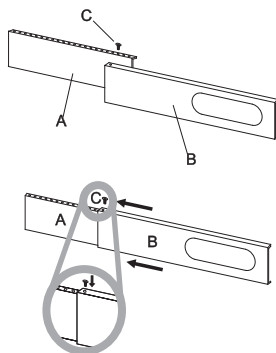

Elhelyezés

- A zaj és a rezgések minimalizálása, valamint a biztonságos működtetés érdekében a készüléket stabil, vízszintes, sík felületre helyezze, amely elbírja a készülék súlyát
- A készülék lábai görgőkkel vannak felszerelve a könnyebb mozgatás érdekében. A készüléket sima, sík felületen mozgassa. Óvatosan járjon el, ha szőnyegpadlón vagy parkettán mozgatja a készüléket. Ne gördítse tárgyakon keresztül.
- A készüléket földelt falilajzat közelében használja.
- Soha ne zárja el vagy takarja el a készülék szellőzőnyílásait.
- A hatékony működés érdekében a készülék körül legalább 18" (45cm) szabad helyet hagyjon.
- A kivezető tömlő szükség esetén meghosszabbítható, de próbálja meg a lehető legrövidebb hosszúságban használni. Ügyeljen arra is, hogy a tömlőt ne hajlítsa meg, és ne legyen benne törés.

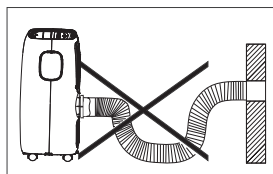
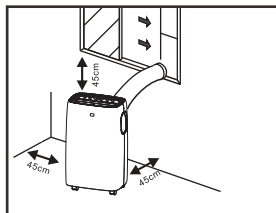

VEZÉRLŐPANEL

A vezérlőpanel a készülék tetején található, ezzel részben vezérelheti az eszközt, az összes funkcióhoz azonban a távirányítót kell használnia.

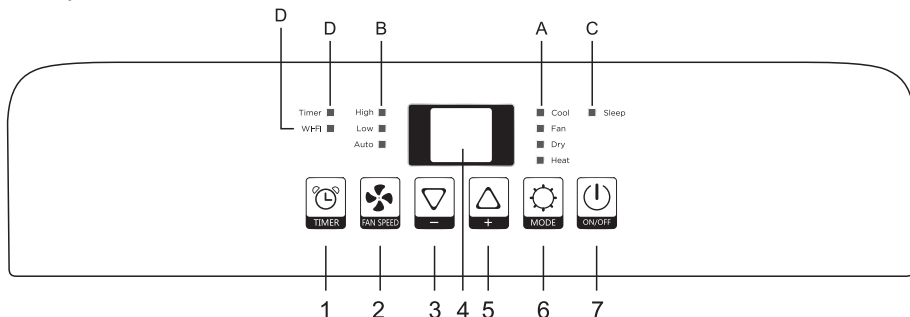

1. Időzítő gomb
2. Ventilátor sebesség
3. Kijelzett érték csökkentése
4. Kijelző
5. Kijelzett érték emelése
6. Működés váltó gomb
7. Be- kikapcsoló gomb

- A Működés visszajelző *
 B Ventilátor sebesség szimbólum
 C Csendes üzemmód
 D Időzítő visszajelző

“**” azt jelenti, hogy csak a hőszivattyús modell rendelkezik ezzel a funkcióval.



A készülék bekapcsolása

Csatlakoztassa a készüléket áramforráshoz, ekkor a készülék készenléti állapotban van. Nyomja meg a  gombot a készülék bekapcsolásához. A kikapcsoláskor utoljára aktív funkció jelenik meg.



COOL (hűtés) mód

Ideális forró, fülledt időjárás esetén, amikor hűteni és páratlanítani kell a helyiséget. Az üzemmód helyes beállítása:



- Nyomja meg a  gombot annyiszor, hogy a Cool melletti indikátor világítson.
- Válassza ki a kívánt hőmérsékletet 18°C-32°C között a “▽” és “△” gombok segítségével.
- Állítsa be a kívánt ventilátorsebességet a “” gombbal.
Három sebességfokozat áll rendelkezésre: Automatikus: Magas / Alacsony / Automatikus.



A nyári időszakban a szoba legmegfelelőbb hőmérséklete 24°C és 27 °C között változik. Javasoljuk azonban, hogy ne állítson be sokkal alacsonyabb hőmérsékletet, mint a külső hőfok. A ventilátorsebességek közötti különbségek jobban észrevehetőek csak ventilator üzemmódban.

HEAT (fűtés) mód *

“*” azt jelenti, hogy csak a hőszivattyús modell rendelkezik ezzel a funkcióval. Az üzemmód helyes beállítása:

- Nyomja meg a  gombot annyiszor, hogy a HEAT melletti indicator világítson.
- Válassza ki a célhőmérsékletet 13°C-27°C között a ▽ vagy △ gomb megnyomásával, amíg a megfelelő érték meg nem jelenik.
 - Állítsa be a kívánt ventilátorsebességet a “” gombbal.
Három sebességfokozat áll rendelkezésre: Automatikus: Magas / Alacsony / Automatikus.
 - A pára ilyenkor összegyűlik a tartályban, amelyek üríteni kell.



- Ha a tartály megtelt, a készülék kikapcsol és "Fl" jelenik meg a kijelzőn. A tartály kupakját ki kell húzni és ki kell üríteni a vizet. A megmaradt vizet engedje le a lefolyóba.
- Ha a tartály kiürítette, a készülék újraindul.

MEGJEGYZÉS

- Nagyon hideg helyiségekben való működéskor a készülék automatikusan leolvasztja magát, és ezzel a normál működést pillanatnyilag megszakítja. E művelet során normális, hogy a készülék hangja kicsit megváltozik.
- Ebben az üzemmódban előfordulhat, hogy néhány percet várnia kell, mielőtt a készülék újból meleg levegőt fúj.

FAN (ventilátor) mód

Ha a készüléket ebben az üzemmódban használja, a légtömlőt nem kell csatlakoztatni.

- A kívánt sebességet a "⊙" gombbal tudja kiválasztani.
 - Select the required fan speed by pressing the "⊙" button.
- Két sebesség áll rendelkezésre: Magas/alacsony

A kijelző "≡≡" mutat magas és "≡≡" mutat alacsony sebességnél.

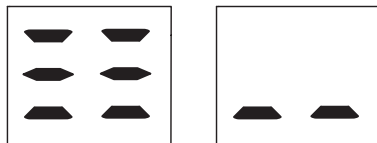

DRY (párátlanító) mód

Ideális a helyiségek páratartalmának csökkentésére (tavasszal és ősszel, nedves helyiségekben esős időszakokban stb.).

A párátlanító üzemmód használata előtt a készüléket ugyanúgy kell beállítani, mint a Cool üzemmód esetében, az elvezető tömlő csatlakoztatásával.

Az üzemmód helyes beállításá:

- Nyomja meg a "⊙" gombot annyiszor, hogy a "Dry" szimbólum melletti LED világítson, a kijelzőn pedig a "dh" felirat jelenjen meg.
- Ebben az üzemmódban a ventilátor sebességét a készülék automatikusan állítja be.

Intelligens mód

A készülék automatikusan kiválasztja, hogy hűtsön, csak a ventilátort használja, vagy fűtsön (csak bizonyos modelleknél). Ennek beállításához:

- Nyomja meg a "⊙" gombot annyiszor, hogy a kijelzőn az alábbi jelenjen meg:

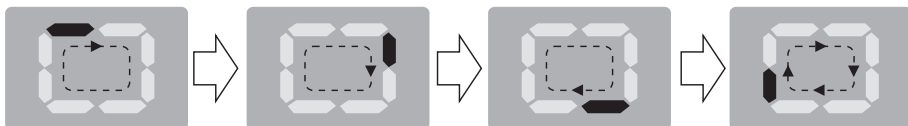

- A kívánt sebességet a "⊙" gombbal tudja kiválasztani.

Három sebességfokozat áll rendelkezésre: Magas / Alacsony / Automatikus.

Ha a készülékben csak hűtés érhető el, akkor a készülék ventilátor üzemmódban működik, ha a helyiség hőmérséklete 23 °C alatt van, és hűtő üzemmódban, ha a helyiség hőmérséklete 23 °C felett van.

Ha a készülék hűtő-fűtő modell, a készülék Fűtés üzemmódban működik, ha a helyiség hőmérséklete 20°C alatt van, és Ventilátor üzemmódban, ha a helyiség hőmérséklete 20°C és 23°C között van, és Hűtés üzemmódban, ha a helyiség hőmérséklete 23°C felett van.

AZ IDŐZÍTŐ BEÁLLÍTÁSA

- Ezzel az időzítővel késleltethető a készülék be- vagy kikapcsolása; így az üzemi idő optimalizálásával elkerülhető az árapazarlás.

* Programozás indítása

- Kapcsolja be a készüléket, válassza ki a kívánt üzemmódot, például páramentesítő üzemmód, magas ventilátorsebesség. Kapcsolja ki a készüléket.
- Nyomja meg a "⌚" gombot, a képernyő villogni kezd, nyomja meg a "△"/"▽" gombot a beállított idő beállításához 0,5-24 óra között.
- 5 másodperc múlva a művelet nélkül az időzítő funkció elindul, majd az "Időzítő" szimbólum kigyullad.
- Nyomja meg újra a "⌚" gombot az időzítő törléséhez, és az "Időzítő" szimbólum eltűnik.

* Programozás leállítása

- Ha a készülék fut, nyomja meg a "⌚" gombot, a képernyő villogni kezd. - Nyomja meg a "△"/"▽" gombot a beállított idő beállításához 0,5-24 óra között.
- 5 másodperc múlva a művelet nélkül az időzítő funkció elindul, majd az "Timer" szimbólum kigyullad.
- Nyomja meg újra a "⌚" gombot az időzítő törléséhez, és az "Időzítő" szimbólum eltűnik.

A HŐMÉRSÉKLET MÉRTÉKEGYSÉGÉNEK ÁTÁLLÍTÁSA

Ha a készülék működik, tartsa lenyomva a "△" és a "▽" gombot 3 másodpercig egyszerre, akkor megváltoztathatja a hőmérséklet mértékegységét.

Például:

A változás előtt, hűvös üzemmódban a képernyő az 1. ábrához hasonlóan jelenik meg.

Váltás után, hűvös üzemmódban a képernyő a 2. ábra szerint jelenik meg.



1 ábra





2 ábra

Az alábbi funkciók opcionálisak. Kérjük, hivatkozzon a valódi objektumra, csak azért, mert ezek a funkciók csak néhány modellhez tartoznak.

ÖNDIAGNOSZTIKAI RENDSZER

A készülék öndiagnosztikai rendszerrel rendelkezik a meghibásodások azonosítására.

A készülék kijelzőjén hibaüzenetek jelennek meg.

KIJELZŐN MEGJELENŐ HIBAÜZENET	 PROBE FAILURE (érzékelő meghibásodás)	 FULL TANK (biztonsági tartály megtelt)
TEGYE A KÖVETKEZŐKET	Vegye fel a kapcsolatot a gyártó szervizközpontjával.	Üritse ki a tartályt

TÁVIRÁNYÍTÓ

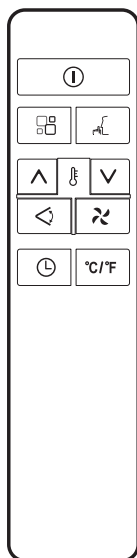

⓪	Be-/Kikapcsolás	🌀	Ventilátor
^	Növelés	📺	Üzemmód választó
v	Csökkentés	🔍	Légterelő
⌚	Időzítő	🛏	Alvó üzemmód
°C/°F	Mértékegység váltás		

- Irányítsa a távirányítót a készülék irányába.
- A távirányító és a készülék között a maximum hatótávolság 7 méter (akadálymentesen).
- A távirányítót kellő óvatossággal kezelje. Ne ejtse le, és ne tegye ki közvetlen napfénynek vagy hőforrásoknak. Ha a távirányító nem működik, vegye ki majd helyezze vissza, vagy cserélje ki az elemeket.

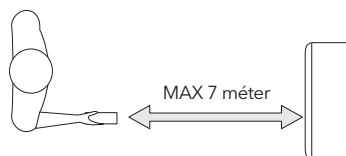

AZ ELEMEK CSERÉJE

- Távolítsa el a távirányító hátuljának fedelét;
- Helyezzen 2 db "AAA" 1.5V elemet a távirányítóba, a távirányító belsejében található pólusokra vonatkozó jelzések figyelembevételével.

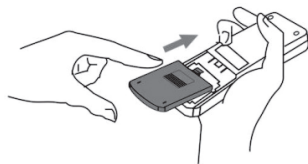

MEGJEGYZÉS

- A használaton kívüli távirányító kidobása vagy megsemmisítése előtt az elemeket ki kell venni és a hatályos jogszabályoknak megfelelő hulladékkezelés szerint kell megsemmisíteni.
- Ne használjon egyszerre régi és új elemeket. Ne keverje a különböző típusú, alkáli, normál (szén-cink) vagy újratölthető (nikkel-kadmium) elemeket.
- A robbanásveszély elkerülése érdekében az elemeket ne dobja tűzbe.
- Ha a távirányítót bizonyos ideig nem használja, vegye ki az elemeket.

COOL üzemmód

Ideális forró nyári napokra a helyiség hűtésére és páramentesítésére.

A COOL üzemmód beállítása:

- Nyomja meg a 📺 gombot a "Cool" szimbólum eléréséig.
- Válassza ki a kívánt hűtési hőmérsékletet 18°C-32°C (64 °F-90 °F) között a ^/v gombokkal
- Válassza ki a kívánt ventilátor sebességet a 🌀 gombbal.





Három sebességfokozat áll rendelkezésre: Magas / Alacsony / Automatikus.

Nyáron a helyiség ideális hőmérséklete 24°C - 27°C (75°F - 81 °F) között van. Javasoljuk azonban, hogy ne állítsa a hőmérsékletet jóval a kültéri hőmérséklet alá. Előfordulhat, hogy a ventilátor használata jóval érezhetőbb Fan üzemmódban, mint Cool üzemmódban.

HEAT üzemmód

“*” hőszivattyús modell esetén.

A HEAT üzemmód beállítása:

- Nyomja meg a  gombot a “Heat” szimbólum eléréséig.
- Válassza ki a kívánt hűtési hőmérsékletet 13 °C-27 °C (55 °F-81 °F) között a  /  gom bók kal.
- Válassza ki a kívánt ventilátor sebességet a  gombbal.
Három sebességfokozat áll rendelkezésre: Magas / Alacsony / Automatikus.
- Az üzemmód használatával csökken a helyiség páratartalma, a készülék a felgyülemlett vizet a tartályba gyűjti össze.
- Ha a tartály megtelt, a készülék kikapcsol és a kijelzőn megjelenik a “F₁” (Teli tartály) felirat. A tartályt a zárófedelénél ki kell húzni és ki kell üríteni. Ürítse ki az összes vizet. Amikor az összes vizet leeresztette, tegye vissza a zárófedelel a helyére.
- A tartály kiürítése után a készülék újraindul





MEGJEGYZÉS

- Ha nagyon hűvös helyiségben üzemel, a készülék automatikusan lehűl, egy pillanatra megszakítva a normál működési folyamatot. E műveletsorán a készülék által keltett zaj megváltozik, ami normális jelenség.
- Ebben az üzemmódban előfordulhat, hogy várnia kell néhány percet, mire a készülék a beállított hőmérsékleti levegőn üzemel.
- Ebben az üzemmódban a ventilátor rövid ideig működhet, annak ellenére, hogy a beállított hőmérsékletet már elérte.

FAN üzemmód

Ha ebben az üzemmódban használja a készüléket, a légtömlőt nem kell felszerelni.

A FAN üzemmód beállítása:

- Nyomja meg a  gombot a “Fan” szimbólum eléréséig.
- Válassza ki a kívánt ventilátor sebességet a  gombbal.

Két sebesség áll rendelkezésre: Magas / alacsony.

DRY üzemmód

Ideális a helyiség páratartalmának csökkentésére (tavasszal és ősszel, nedves helyiségekben, esős időszakokban stb.).

A készüléketa kivezető tömlővel felszerelve kell előkészíteni a DRY üzemmód használatához.

A DRY üzemmód beállítása:

- Nyomja meg a  gombot a “Dry” szimbólum eléréséig. A kijelzőn a “o’lh” jelenik meg.
- Ebben az üzemmódban a ventilátor sebességét a készülék automatikusan választja ki, manuálisan nem állítható.

SMART üzemmód

A készülék automatikusan kiválasztja az üzemmódot: COOL, FAN vagy HEAT (egyres modelleknél nincs fűtési üzemmód).

A SMART üzemmód beállítása:

- Nyomja addig a  gombot amíg a kijelzőn a következő jelenik meg:



SMART üzemmódban a kijelzőn a fenti folyamat jelenik meg.

- Válassza ki a kívánt ventilátor sebességet a  gombbal.
Három sebességfokozat áll rendelkezésre: Magas / Alacsony / Automatikus.

Ha a készülék csak hűtésre alkalmas, a készülék a FAN üzemmódban működik, ha a helyiség hőmérséklete 23°C (73°F) alatti, és COOL üzemmódban, ha a helyiség hőmérséklete 23°C (73°F) feletti.

Ha a készülék hűtésre és fűtésre is alkalmas, a készülék a HEAT üzemmódban működik, ha a helyiség hőmérséklete 20°C (68°F) alatti, FAN üzemmódban, ha a helyiség hőmérséklete 20°C (68°F)- 23°C (73°F) közötti, és COOL üzemmódban, ha a helyiség hőmérséklete 23°C (73°F) feletti.

SWING funkció

A levegő áramlást felfelé és lefelé irányuló lapátmozgással segíti.

A SWING funkció beállítása:

- Válassza ki a kívánt üzemmódot a fentiek alapján.
- Nyomja meg a  gombot a terelőlapát mozgatásához vagy leállításához.

SLEEP funkció

A készülék éjszakai használatához javasolt, a funkció automatikusan csökkenti a készülék teljesítményét. A SLEEP funkció beállítása:

- Válassza ki a kívánt üzemmódot a fentiek alapján.
- Nyomja meg a gombot .

A készülék az előzőleg kiválasztott üzemmódban működik.

A SLEEP funkció kiválasztása esetén a kijelző fényereje lecsökken, a ventilátor alacsony fokozaton működik. ASLEEP funkció a helyiséget optimális hőmérsékleten tartja, csendes működés mellett a hőmérséklet vagy a páratartalom túlzott ingadozása nélkül. A ventilátor sebessége mindig alacsony fokozaton működik, míg a szobahőmérséklet és a páratartalom fokozatosan változik a legoptimálisabb kényelem érdekében.

COOL üzemmódban a kiválasztott hőmérséklet az első 2 órában 1-1°C (1°F) fokkal emelkedik, majd ezt a hőfokot 6 órán keresztül fenntartja, ezután a készülék kikapcsol.

HEAT üzemmódban a kiválasztott hőmérséklet az első 3 órában 1-1 °C (1°F) fokkal csökken, majd ezt a hőfokot 5 órán keresztül fenntartja, ezután a készülék kikapcsol.

A SLEEP funkció bármikor törölhető a "Sleep", "Mode" vagy a "fan speed" gomb megnyomásával.

FAN és DRY üzemmódban a SLEEP funkció továbbra is elérhető.

A hőmérséklet mértékegységének megváltoztatása

Működés közben nyomja meg a **°C/°F** gombot a hőmérséklet mértékegységének megváltoztatásához.

Például:



Váltás előtt COOL üzemmódban a kijelzőn a „24”, váltást követően a kijelzőn a „75” jelenik meg.





A TIMER (IDŐZÍTŐ) BEÁLLÍTÁSA

Az időzítő funkcióval késleltethető a készülék indítása vagy kikapcsolása. Az üzemidő optimalizálásával elkerülhető az energiapazarlás.

A készülék bekapcsolásának időzítése:

- Kapcsolja be a készüléket, válassza ki a kívánt üzemmódot, például COOL üzemmód, 24 °C, magas ventilátor sebesség. Majd kapcsolja ki a készüléket.
- Nyomja meg  gombot, a kijelzőn "1-24" jelenik meg.
- Nyomja egymás után a kívánt időtartam beállításáig. 5 másodperc után az időzítő automatikusan beállításra kerül, ezután csak a szimbólum lesz látható a kijelzőn.
- Az időzítő törléséhez nyomja meg még egyszer a  vagy a  gombot.

A készülék kikapcsolásának időzítése:

- Működés közben nyomja meg a  gombot és az óra egység villogni kezd.
- Nyomja egymás után a kívánt időtartam beállításáig. 5 másodperc után az időzítő automatikusan beállításra kerül.
- Az időzítő törléséhez nyomja meg még egyszer a  vagy a  gombot.

Tipppek a készülék helyes használatához

Kövesse az alábbi ajánlásokat, hogy a lehető legtöbbet hozza ki készülékéből:

- Csukja be a légkondicionált helyiség ablakait és ajtaját (9. ábra). Ha a készüléket hosszú időre vagy véglegesen telepíti, kissé nyissa ki az ajtót (elegendő 1 cm résnyre) a megfelelő szellőzés biztosítása érdekében;
- Óvja a helyiséget a közvetlen napsugárzástól függönyök és / vagy árnyékolók használatával, hogy a készülék sokkal gazdaságosabban működhessen (10. ábra);
- Soha ne helyezzen semmilyen tárgyat a készülékre;
- Ne zárja el a készülék szellőzőnyílásait. A csökkent légáramlás gyenge teljesítményt eredményez, és károsíthatja a készüléket (11. ábra).
- Ellenőrizze, hogy ne legyenek hóforrások a helyiségben;
- Soha ne használja a készüléket nedves, vizes helyiségekben (például mosókonyhában, fürdőszobában).
- Soha ne használja a készüléket szabadban.
- Ellenőrizze a készülék megfelelő szintézését. Ha szükséges, helyezze a görgő zároló elemeket az első kerekek alá.

9 ábra

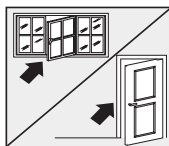

Csukja be az ablakokat és az ajtót.

10 ábra

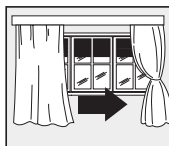

Függönyök használata.

11 ábra

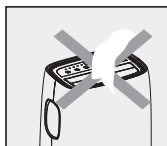

Ne takarja le a szellőzőnyílásait.

VÍZELVEZETÉS

Ha a tartály megtelik kondenzvízzel, a készülék leáll és az „ÖNDIAGNOSZTIKAI RENDSZER” fejezetben leírt hibaüzenet „FL” jelenik meg. Ebben az esetben az alábbiakat végezze el:

Kézi leeresztés (12. ábra)

Magas páratartalom esetén szükséges lehet a víz leeresztése

1. Áramtalanítsa a készüléket.
2. Helyezzen egy tálcat a vízvezető kimeneti csőve alá.
3. Távolítsa el a leeresztő sapkát
4. A kifolyt víz a tálcában gyűlik össze (nem tartozék).
5. Miután a vizet leeresztette, erősen helyezze vissza sapkát.
6. Kapcsolja be a készüléket.

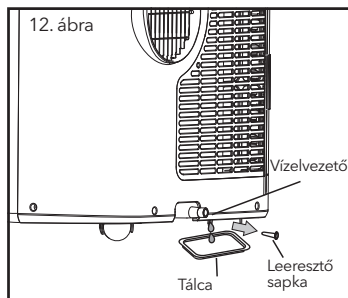

Folyamatos leeresztés (13. ábra)

A készülék páramentesítő üzemmódban történő használata esetén a folyamatos vízvezetés ajánlott.

1. Áramtalanítsa a készüléket.
2. Helyezzen egy tálcat a vízvezető kimeneti csőve alá, majd távolítsa el a leeresztő sapkát.
3. Csatlakoztassa a leeresztő tömlőt (1/2" vagy 12.7mm, nem tartozék).
4. A vizet a tömlőn keresztül folyamatosan vezesse ki a padló lefolyójába vagy egy vödörbe.
5. Kapcsolja be a készüléket.

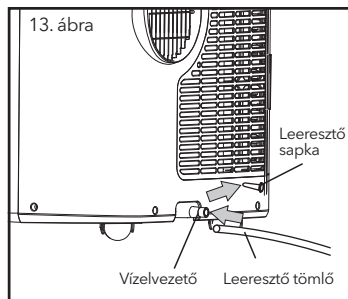

MEGJEGYZÉS

- A leeresztő tömlő nem lehet magasabban a vízvezető kimeneténél. Győződjön meg róla, hogy a vizeztartály megfelelően kiürül. (14-15. ábra)

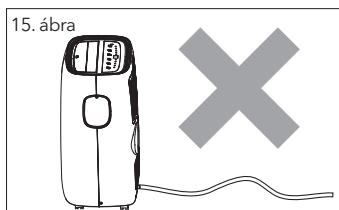
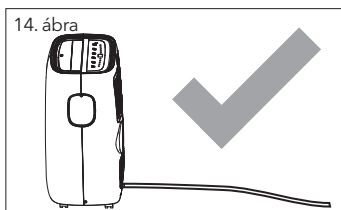

Vízvezetés a készülék középső részén

DRY üzemmódban az alábbiak szerint végezze el a vízvezetést:

1. Áramtalanítsa a készüléket.
2. Távolítsa el a leeresztő dugót (A ábra). Eközben maradékvíz szivároghat a készülékből, ezért helyezzen egy tálcát alá a víz összegyűjtésére.
3. Csatlakoztassa a leeresztő tömlőt (1/2" vagy 12.7mm, nem tartozék). (B ábra)
4. A vizet a tömlőn keresztül folyamatosan vezesse ki a padló lefolyójába vagy egy vödörbe.
5. Kapcsolja be a készüléket.

A ábra

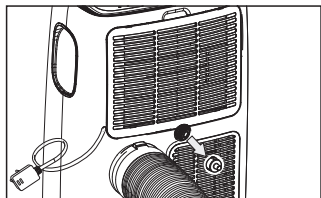

B ábra

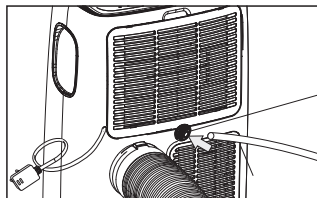

Leeresztő tömlő

MEGJEGYZÉS

- A leeresztő tömlő nem lehet magasabban a vízvezető kimeneténél. Győződjön meg róla, hogy a víztartály megfelelően kiürül. (C és D ábra)

C ábra

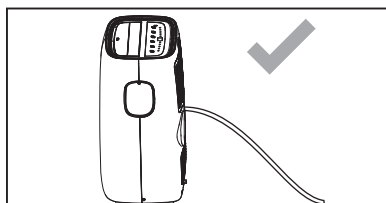

D ábra

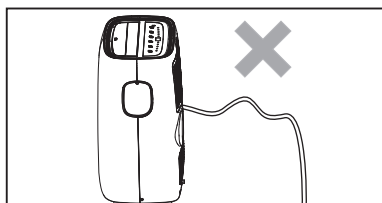

TISZTÍTÁS

Tisztítás vagy karbantartás előtt kapcsolja ki a készüléket a kezelőpanel vagy a távirányító  gombjának megnyomásával, várjon néhány percet, majd áramtalanítsa a készüléket.

A külső borítás tisztítása

A készüléket enyhén nedves ruhával tisztítsa, majd törölje szárazra.

- Soha ne mossa a készüléket vízzel.
- Soha ne használjon benzint, alkoholt vagy oldószereket a készülék tisztításához.
- Soha ne permetezzen rovarirtó folyadékot vagy hasonló szereket a készülékre.

A légbevezető szűrő tisztítása

A készülék hatékony működése érdekében hetente tisztítsa meg a szűrőt. A szűrő az alábbiak szerint kivehető.

A személyi sérülések elkerülése érdekében ügyenjen rá, hogy ne érjen a készülék éles fémrészeihez a szűrő eltávolításakor.

Porszívó segítségével távolítsa el a szűrőn felgyülemlt port és koszt. A nagyon szennyezett szűrőt merítse meleg (max. 40 °C) vízbe, öblítse át, hagyja megszáradni, majd helyezze vissza.

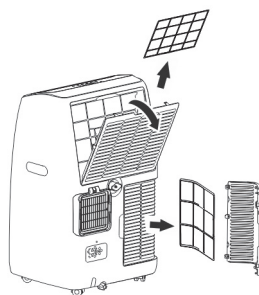

Használati időszak kezdete és vége

MIelőTT ELKEZDI HASZNÁLNI A KészülÉKET

Győződjön meg arról, hogy a tápkábel és a csatlakozó sértetlen, valamint, hogy a hálózat földelése megfelelően hatékony. Kövesse pontosan a telepítési utasításokat.

MIUTÁN MÁR NEM HASZNÁUJA A KészülÉKET

A teljes vízmentesítéshez távolítsa el a leeresztő sapkát (16. ábra).

Vezesse ki az összes vizet a tartályból.

Amikor az összes vizet leeresztette, tegye vissza a leeresztő sapkát.

Tisztítsa meg a szűrőt és alaposan szárítsa meg, mielőtt visszahelyezi.

16. ábra

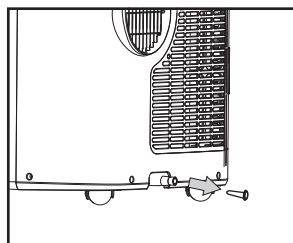

HIBAELHÁRÍTÁS

HELYISÉG PARAMÉTEREK

Hűtés esetén: 18°C-35°C (64°F-95°F), 30%RH~90%RH

Fűtés esetén: 10°C-25°C (50°F-77°F), 30%RH~90%RH

HIBA	LEHETSÉGES OK	MEGOLDÁS
A készülék nem kapcsol be	<ul style="list-style-type: none"> Nincs áramforrás Nincs csatlakoztatva az elektromos hálózathoz A belső biztonsági berendezés kioldott 	<ul style="list-style-type: none"> Várjon Csatlakoztassa az elektromos hálózathoz Várjon 30 percet, ha a probléma továbbra is fennáll, vegye fel a kapcsolatot a szervizközponttal
A készülék csak rövid ideig működik	<ul style="list-style-type: none"> Alégkivezető tömlő meg van hajlítva Valami akadályozza a megfelelő légáramlást 	<ul style="list-style-type: none"> Próbálja meg a lehető legrövidebb hosszúságban használni, ügyeljen rá, hogy a tömlőt ne hajlítsa meg, és ne legyen benne törés Ellenőrizze és távolítsa el a lehetséges akadályokat
A készülék működik, de nem hűti le a helyiséget	<ul style="list-style-type: none"> Nyitott ablakok, ajtó, nem megfelelő árnyékolás 	<ul style="list-style-type: none"> Csukja be az ablakokat, ajtókat és lehetőség szerint árnyékolja a helyiséget függönnyel, árnyékolóval.
	<ul style="list-style-type: none"> Hőforrások vannak a helyiségben (sütő, hajszárító stb.) 	<ul style="list-style-type: none"> Távolítsa el a hőforrásokat.
	<ul style="list-style-type: none"> A légkivezető tömlő nincs megfelelően csatlakoztatva a készülékhez 	<ul style="list-style-type: none"> Csatlakoztassa megfelelően a légkivezető tömlőt
Működés közben kellemetlen szag van a helyiségben	<ul style="list-style-type: none"> A légszűrő eltömődött 	<ul style="list-style-type: none"> Tisztítsa meg a szűrőt a kézikönyv utasításai szerint
Újraindítás után a készülék körülbelül 3 percig nem működik	<ul style="list-style-type: none"> A belső biztonsági berendezés megakadályozza a készülék újraindítását az utolsó kikapcsolást követő 3 percig 	<ul style="list-style-type: none"> Várjon 3 percet, ez a normál működés része.
A következő üzenet jelenik meg a kijelzőn: PF / FE	<ul style="list-style-type: none"> A készülék rendelkezik öndiagnosztikai rendszerrel. 	<ul style="list-style-type: none"> Olvassa el az ONDIAGNOSZTIKAI RENDSZER c. fejezetet

A Smart Wifi applikáció felhasználói kézikönyve itt található:
<https://tesla.info/wp-content/uploads/pdf/TeslaTTPWiFiapp.pdf>



ВАЖНИ МЕРКИ ЗА ЗАШТИТА

- Исклучете го уредот од неговиот извор на енергија за време на сервисот и при замена на делови и чистење.
- Уредот не смее да се инсталира во просторија за перење.
- Внимание: Проверете дали типот на гас што се користи во вашиот уред е запишан на етикетата за технички податоци. Раѓња:
- Специфични информации за уредите за гас.
- Не се препорачува користење на уред со оштетен системот за ладење. Доставете го уредот на посебен центар за собирање отпад на крајот од неговиот животен век. живот.
- Потенцијал за глобално затоплување: R410A-2088, R134a-1430, R290-3, R32-675.
- Овој херметички затворен систем содржи флуорирани стакленички гасови.
- ИНФОРМАЦИИ ЗА ЖИВОТНАТА СРЕДИНА: Оваа единица содржи стакленички гасови опфатени со Којото Протоколот.
- Немојте да го користите овој уред за функции што не се опишани во ова упатство за употреба.
- Проверете дали приклучокот е цврсто и целосно вклучен во штекерот. Тоа може да предизвика струен удар или пожар.
- Не поврзувајте други апарати со истиот излез, бидејќи тоа може да резултира во електричен удар.
- Не менувајте го кабелот за напојување, бидејќи тоа може да предизвика струен удар или пожар. За сите други услуги треба да се повика квалификуван сервис.
- Не ставајте го кабелот за струја или апаратот близу грејач, радијатор или друг извор на топлина. Ова може да предизвика струен удар или пожар.
- Овој уред е опремен со кабел кој има жица поврзана на земја.
- Приклучокот мора да биде поврзан со штекер кој е правилно инсталиран и заземјен. Во никој случај не треба да ја исечете или извадите заземјената жица од овој приклучок.
- Уредот треба да се користи или чува на начин што е заштитен од: влага, кондензација, прскање на вода итн. Исклучете го уредот веднаш ако се случи ова.
- Секогаш транспортирајте го уредот во исправена положба и ставете го на стабилна површина за време на употребата. Ако уредот се транспортира во хоризонтална положба, треба да се остави 6 часа исклучен.
- Секогаш користете го прекинувачот на контролната табла или далечинскиот управувач за да го исклучите уредот и не започнувајте или запирајте ја работата со приклучување или исклучување на кабелот за напојување. Ова може да предизвика струен удар.
- Не допирајте ги копчињата на контролната табла со влажни прсти.
- Не користете опасни хемикалии за чистење на уредот. За да спречите оштетување на завршувањето на површината, користете само мека крпа за чистење на уредот. Не користете восок или силен детергент. Не користете го уредот во присуство на воспалени супстанции или пареи, како што се алкохол, инсектициди, бензин, итн.
- Ако единицата испушта необични звуци или испушта чад или необичен мирис, веднаш исклучете го.
- Не чистете го апаратот со вода. Водата може да влезе во уредот и да ја оштети изолацијата, создавајќи ризик од електричен удар. Ако водата влезе во уредот, веднаш исклучете го и контактирајте го сервисот за клиенти.
- Користете две или повеќе лица за да го подигнете и инсталирате уредот.
- Секогаш држете го приклучокот кога го поврзувате или исклучувате уредот. Никогаш не го исклучувајте уредот со влечење на кабелот. Ова може да предизвика струен удар или оштетување.
- Инсталирајте го уредот на цврста површина, способна да издржи до 50 кг. Инсталирањето на слаба површина може да резултира во оштетување на материјалот и повреда.
- Ако уредот има Wi-Fi функција, моќноста на преносот е помала од 20dBm, а опсегот на радиофреквенција е: 2412MHz-2472MHz.
- Уредот е во согласност со Директивата за RE (2014/53 / EU).

Според EN стандардот:

- Овој уред може да го користат деца од 8 години и постари и лица со намалени физички, сетилни или ментални способности или недостаток на искуство и знаење доколку им е даден надзор или упатства во врска со безбедно користење на уредот и ги разбираат опасностите.
- Децата не смеат да си играат со уредот.
- Уредот не смее да го чистат или одржуваат деца без надзор.
- Ако кабелот за напојување е оштетен, тој мора да се замени, контактирајте квалификувано лице за да

го замени кабелот.

- Апаратот ќе се инсталира во согласност со националните прописи за инсталација.
- Кога во уредот ќе снима струја, проверете ја таблата со осигурувачи и заменете го прекинувачот за осигурувачи или ресетирање.
- Вид на осигурувач: T; 3.15A; 250VAC

Според IEC стандардот:

- Овој уред не е наменет за употреба од лица (вклучително и деца) со намалени физички, сензорни или ментални способности или недостаток на искуство и знаење, освен ако не им е даден надзор или упатство за употреба на уредот од страна на лице одговорно за нив употреба. безбедност.
- Децата треба да бидат надгледувани за да се осигурате дека тие не си играат со уредот.
- Ако кабелот за напојување е оштетен, тој мора да се замени, контактирајте квалификувано лице за да го замени кабелот.
- Уредот ќе се инсталира во согласност со националните прописи за инсталација.

Специфични информации во врска со уредите исполнети со гас R290

- Прочитајте ги детално сите предупредувања.
- Не користете други алатки освен оние што ги препорачува производителот при одмрзнување и чистење на уредот.
- Уредот мора да биде инсталиран во област без извори на топлина (на пример: отворен пламен, гас или електрични апарати што работат).
- Не го дупчете и не го палете уредот.
- Гасовите за ладење може да бидат без мирис.
- Уредот може да се користи или чува во просторија поголема од 13 м².
- R290 е гас што е во согласност со европските директиви за животна средина. Не оштетувајте кој било дел од системот за ладење.
- Ако уредот се користи или се чува во непроветрено место, просторијата мора да биде опремена за да се спречи акумулација на протекување на гас што резултира со ризик од пожар или експлозија поради палење на гас предизвикан од електрични грејачи, печки или други извори на палење.
- Уредот мора да се чува на таков начин што спречува механичко оштетување.
- Поединци кои работат со течности за ладење мора да имаат соодветни сертификати издадени од акредитирана организација што обезбедува компетентност во ракување со течноста за ладење според специфична проценка призната од здруженијата на индустрии.
- Поправките мора да се направат врз основа на препораките на производителот.
- Одржувањето и поправките за кои е потребна помош од друг квалификуван персонал мора да се извршат под надзор на поединец наведен во употребата на запаливи материји.
- Не користете средства за одмрзнување или чистење, освен оние препорачани од производителот.
- Уредот се чува во просторија без постојана работа на отворен пламен (на пример, работен апарат за гас) или други потенцијални извори на палење (на пример, работен електричен грејач, топли површини).
- Сите луѓе кои работат со течности за ладење треба да носат валидна сертификација доделена од авторитетна организација и квалификација за управување со систем за ладење признат од оваа индустрија. Доколку е потребен друг техничар за одржување и поправка на уредот, треба да биде надгледувано од лице кое е квалификувано да користи запаливи разладни средства.
- Уредот може да се поправи само според методот препорачан од производителот.
- Имајте на ум дека течноста за ладење може да не содржи мирис.
- Националните регулативи за гас ќе се почитуваат.
- Држете ги отворите за вентилација отворени.
- Уредот треба да се користи или чува во просторија со површина поголема од онаа наведена на табелата.

Количина на R290 гас со кој се полни уредот (видете ознака за оценување на уредот) (g)	Минимална големина на просторијата за употреба и складирање (m ²)
$m < 152$	4
$152 \leq m \leq 185$	9
$186 \leq m \leq 225$	11
$226 \leq m \leq 270$	13
$271 \leq m \leq 290$	14



caution, risk of fire

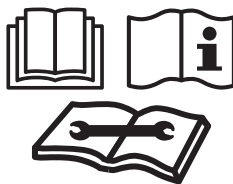

ПРЕДУПРЕДУВАЊЕ: Системот содржи течност за ладење под висок притисок. Системот мора да го сервисира само квалификуван персонал.

1. Транспорт на опрема што содржи запаливи гасови (Анекс СС.1) Усогласеност со сообраќајните прописи.
2. Означување на опремата со употреба на знаци (Анекс СС.2) Усогласеност со локалните прописи.
3. Фрлање на опрема што содржи запаливи гасови (Анекс СС.3) Усогласеност со националните прописи.
4. Складирање на опрема / уреди (Анекс СС.4) Складирањето на опремата треба да биде во согласност со упатствата на производителот.
5. Складирање на спакувана (непродадена) опрема (Анекс СС.5) Заштитата на пакетот за складирање треба да биде дизајнирана така што механичкото оштетување на опремата внатре во пакетот нема да предизвика истекување на течноста за ладење.
6. Информации за сервисирање (Анекс ДД.3)

1) Проверете ја животната средина

Пред да започнете со работа на системи што содржат запаливи течности, неопходни се безбедни проверки за да се осигури дека ризикот од пожар е сведен на минимум. За да го поправите системот за ладење, ќе се почитуваат следниве мерки на претпазливост пред да се изврши работа на системот.

2) Постапка за работа

Работите се изведуваат според контролирана постапка со цел да се намали ризикот од пожар или испарување да се сведе на минимум додека се изведуваат работите.

3) Општо област на работа

Целиот персонал за одржување и другите кои работат во локалното подрачје ќе имаат упатства за природата на работата која ја извршуваат. Се избегнува работа во затворен простор. Областа околу работниот простор ќе биде отсечена. Уверете се дека услови во околината се безбедни со контролирање на запаливиот материјал.

4) Проверка на присуство на разладна течност

Областа ќе се провери со соодветен детектор за течноста за ладење пред и за време на работата, за да се осигура дека техничарот е свесен за потенцијално запалива околина. Осигурете се дека опремата за откривање на истекување е погодна за употреба со запаливи разладни течности, односно не-сјајна, соодветно запечатена или значително безбедна.

5) Присуство на апарат за гаснење пожар

Доколку треба да се изврши било каква топла работа на опремата за ладење или на кои било поврзани

делови, мора да биде достапна соодветна опрема за гаснење пожар. Треба да имате апарат за гаснење пожар во прав или CO2 апарат за гасење пожар покрај просторот за полнење.

6) Нема извор на палење

Ниту едно лице што извршува работи во врска со системот за ладење што вклучува изложеност на какви било цевки кои содржат или содржат запалива течност за ладење, не смее да користи каков било извор на палење на таков начин што претставува ризик од пожар или експлозија. Сите можни извори на палење, вклучително и пушењето цигари, треба да се чуваат доволно далеку од местото на инсталација, поправка, отстранување и фрлање, при што на крајот може да се испушти запалива течност за ладење во околината. Пред да се заврши работата, областа околу опремата треба да се прегледа за да се осигури дека нема запаливи опасности или опасности од палење. Ке се стви натпис „Забрането пушење“.

7) Проветрена област

Проверете дали областа е на отворено или е соодветно проветрена пред да влезете во системот или да извршите каква било работа што предизвикува греење. Одреден степен на вентилација ќе продолжи и во периодот кога се изведуваат работите. Вентилацијата треба безбедно да ја растера целата испуштена отпадна течност и, доколку е можно, да ја исфрли однадвор во атмосферата.

8) Проверете ја опремата за разладна течност

Таму каде што се менуваат електричните компоненти ти, ќе бидат соодветни за намената и за точната спецификација. Упатствата за одржување и сервис на производителот се следат во секое време. Доколку се сомневате, контактирајте го техничкиот оддел на производителот за помош.

Следниве проверки се применуваат на инсталациите што користат запаливи течности:

- Големината на полнењето е во согласност со големината на просторот во кој е инсталирана запалива течност, вклучително и сите придружни делови;
- Апаратите за вентилација и приклучоците работат соодветно и не се нарушени;
- Ако се користи индиректно коло за разладна течност, секундарното коло ќе биде проверено за присуство на разладна течност;
- Означувањето на опремата е сè уште видно и читливо. Ознаките и знаците што се нечитливи се корегираат;
- Издувната цевка или компонентите се инсталирани во позиција каде што веројатно нема да бидат изложени на која било супстанца што може да нагизува течност за гаснење што содржи компоненти, освен ако компонентите се изградени од материјали што се значително отпорни на корозија или се соодветно заштитени од значително кородирање .

9) Проверки на електрични уреди

Поправка и одржување на електрични компоненти вклучува првични безбедносни проверки и процедури за контрола на компонентите. Ако има дефект што може да ја загрози безбедноста, тогаш нема да биде поврзано напојување со електрична енергија се додека дефектот не се поправи на задоволително ниво. Ако дефектот не може да се отстрани веднаш, но потребно е да се продолжи со работа, ќе се користи соодветно привремено решение. Ова ќе биде известно за сопственикот на опремата за да се консултираат сите заинтересирани страни.

Првичните безбедносни проверки треба да вклучуваат:

- Кондензаторите се испразнети: ова ќе се направи на безбеден начин за да се избегне можноста за искри;
- Да нема електрични компоненти и жици под напон што можат да бидат изложени при полнење, при поправка или чистење на системот;
- Да постои континуитет во обезбедувањето заземјување на

7. Поправки на запечатени компоненти (Анекс ДД.4)

1) За време на поправката на запечатените компоненти, ќе биде прекинато напојувањето со електрична енергија на опремата што се работи пред какво било отстранување на запечатените капацити, итн. Доколку е потребно да имате електрично напојување на опремата за време на сервисирањето, тогаш трајно оперативната форма на откривање на истекување ќе биде во најкритичната точка за да предупреди на потенцијално опасна ситуација.

2) Посебно внимание ќе се посвети на следново за да се осигура дека работата на електрични компоненти не го менува кукиштето така што ќе биде под влијание на нивото на заштита.

Ова вклучува оштетување на каблите, премногу врски, терминали што не биле направени според првичната спецификација, оштетување на безбедносните заптивки, неправилно поставување на чаури, итн.

Проверете дали уредот е безбедно монтиран.

Проверете дали пломбите или запечатените материјали не се деградирани така што тие повеќе не служат заради спречување на неизбежната „запалива околина“. Делови за замена се во согласност со спецификациите на производителот.

ЗАБЕЛЕШКА: Употребата на заптивки може да ја инхибира ефикасноста на некои видови опрема за откривање на истекување. Суштински безбедните компоненти не треба да бидат изолирани пред да работите на нив.

8. Поправка на суштински безбедни компоненти (Анекс ДД.5)

Не ставајте трајни индуктивни или капацитивни оптоварувања на колото без да се осигурате дека не ги надминува дозволените напони и струја дозволени за опремата што се користи. Суштински безбедни компоненти се единствените типови на кои може да се работи додека се напојуваат во присуство на запалива околина. Апаратот за тестирање ќе биде на соодветно ниво. Заменете ги компонентите само со делови наведени од производителот. Другите делови може да резултираат во палење на запаливи течности во атмосферата предизвикани од истекување.

9. Кабли (Анекс ДД.6)

Проверете дали каблите не подлежат на абенење, корозија, прекумерен притисок, вибрации, остри рабови или какви било други неповолни ефекти врз животната средина. Тестот исто така треба да ги земе предвид ефектите на стареење или континуирани вибрации од извори како што се компресори или вентилатори.

10. Откривање на запаливи течности (Анекс ДД.7)

Во никој случај нема да се користат потенцијални извори на палење за пребарување или откривање на запалива течност. Халогенска ламба (или кој било друг детектор што користи гол пламен) нема да се користи.

11. Методи за откривање на истекување (Анекс ДД.8)

Следните методи за откривање на истекување се сметаат за прифатливи за системите што содржат запалива течност за ладење. Електронски детектори за истекување ќе се користат за откривање на запалива течност за ладење, но чувствителноста можеби не е соодветна или може да бара повторна калибрација. (Опремата за откривање ќе се калибрира во простор без течност.) Осигурете се дека детекторот не е потенцијален извор на палење и е погоден за течноста што треба да се користи. Опремата за откривање на истекување е инсталирана во процентот на LFL на потрошната течност и ќе се калибрира во согласност со употребената потрошна течност, а потврден е и соодветен процент на гас (максимум 25 проценти).

Течностите за откривање на истекување се погодни за употреба кај повеќето течности за ладење, но употребата на средства што содржат хлор ќе се избегне бидејќи хлорот може да реагира со исцедокот и да ги кородира постојните бакарни цевки.

Доколку постои сомневање за истекување, сите голи пламени ќе бидат отстранети / изгаснати. Ако се најде течност за истекување што бара процес на лемење, целата течност за истекување ќе се извлече од системот, или ќе се изолира (со исклучени вентили) во делот од системот подалеку од истекувањето. Кислородот без азот (OFN) потоа ќе се прочисти преку системот и пред и за време на процесот на лемење.

12. Отстранување и евакуација (Анекс ДД.9)

Конвенционалните процедури се користат при прекинување на склопот на снабдувачки течности за поправка - или за која било друга намена. Сепак, важно е да се следат најдобрите практики бидејќи постои можност да предизвикате пожар.

Следната постапка мора да се следи:

- Извадете ја течноста за ладење;
- Исчистете го колото со инертен гас;
- Евакуирајте се;
- Повторно исчистете со инертен гас;
- Отворете го колото со сечење или лемење.

Полнењето на течноста за ладење ќе се врати во правилните цилиндри за сервисирање. Системот ќе биде „испратен“ со OFN за да ја зачува единицата безбедна. Овој процес можеби ќе треба да се повтори неколку пати. Компримиран воздух или кислород нема да се користат за оваа задача.

Исплакувањето се постигнува со кршење на вакуумот во системот OFN и продолжување да се полни сè додека не се постигне работен притисок, потоа ослободување во атмосферата и конечно повлекување во вакуумот. Овој процес ќе се повторува сè додека не се појави течност во системот. Кога се користи последно полнење на OFN, системот ќе го испушти атмосферскиот притисок за да овозможи работа. Оваа операција е апсолутно важна ако треба да се извршат процедури за лемење на цевките. Проверете дали излезот на вакуумската пумпа не е близу до изворите на палење и дали е достапна вентилација

13. Постапки за полнење (Анекс ДД.10)

Покрај конвенционалните процедури за полнење, се следат следниве барања.

- Осигурете се дека не се јавува контаминација на разни течности за ладење кога користите опрема за полнење. Цревата или линиите ќе бидат што е можно пократки, така што количината на отпадна течност содржана во нив се сведува на минимум.
 - цилиндрите ќе ги држиме исправени.
 - Проверете дали е заземјен системот на течноста за ладење пред да го наполните системот за ладење.
 - Обележете го системот кога полнењето е завршено (ако не веќе).
 - Исклучително внимателно контролирајте да не се преполни системот со течност за ладење.
- Притисокот ќе се тестира со OFN пред полнење на системот. Системот ќе се тестира по завршувањето на полнењето, но пред да се нарача. Пропратен тест за истекување ќе биде направен пред да ја напуштите локацијата

14. Демонтажа (Анекс ДД.11)

Пред да се спроведе оваа постапка, од суштинско значење е техничарот целосно да се запознае со опремата и сите нејзини детали. Се препорачува добра практика за безбедно обновување на сите течности што може да се потрошат. Пред да се изврши задачата, се зема примерок од масло и отпадна течност во случај да е потребна анализа пред повторна употреба. Од суштинско значење е електричната енергија да биде достапна пред да започне задачата.

- а) Запознајте се со опремата и нејзиното работење.
- б) Изолирајте го системот електрично.
- в) Пред да се обидете со постапката, проверете дали:
 - Достапна е механичка опрема за ракување, доколку е потребно, за ракување со цилиндри за ладење;
 - Целокупната опрема за лична заштита е достапна и се користи правилно;
 - Процесот на сервисирање постојано го следи надлежно лице;
 - Сервисната опрема и цилиндрите се во согласност со релевантните стандарди.
- а) Спуштете го системот за ладење, ако е можно.
- б) Ако вакуум не евозможен, направете колектор за да може течноста за ладење да се отстрани од различни делови на системот.
- в) Проверете дали канистерот за гас е на вагата пред да започне услугата.
- г) Стартувајте ја сервисната машина и работете во согласност со упатствата на производителот.
- д) Не преполнувајте го системот. (Не повеќе од 80% од волуменот на полнење течност).
- е) Не го надминувајте максималниот работен притисок на цилиндерот, дури и привремено.
- ж) Кога цилиндрите се правилно пополнети и процесот е завршен, проверете дали цилиндрите и опремата веднаш се извадени од местото и дали сите изолациони вентили на опремата се затворени.
- з) еднаш користената течност за ладење нема да се користи во друг систем за ладење ако не е исчистена и провер

15. Означување (Анекс Д.Д.12)

Опремата ќе биде обележана со назнака дека е демонтирана и дека отпадната течност е отстранета. Етикетата ќе биде датирана и потпишана. Проверете дали опремата има етикети на кои е наведено дека опремата содржи запалива течност за ладење.

16. Сервисирање (Анекс Д.Д.13)

Кога ја vadите течноста за ладење од системот, било за сервисирање или за демонтажа, се препорачува целата течност за ладење да се отстрани безбедно. Кога пренесувате течност за ладење во системот, проверете дали се користат само соодветни системи за сервисирање на течноста за ладење. Проверете дали е достапна точната количина на канистер за одржување на вкупното полнење на системот. Сите канистри што ќе се користат се наменети за сервисирање на течноста за ладење и се обележани за одредена дренажна течност (на пр. Специјални канистри за сервисирање на течноста за ладење).

Канистерите ќе бидат комплетни со вентил за регулирање на притисокот и поврзани вентили за исклучување во добра работна состојба. Празните канистри за сервисирање се отстрануваат и, доколку е можно, се ладат пред сервисирање.

Сервисната опрема е во добра работна состојба со сет на упатства во врска со употребената опрема и која е погодна за сервисирање на запаливи течности за ладење. Покрај тоа, комплет калибрирани ваги за мерење ќе бидат достапни во добра работна состојба. Цревата ќе бидат комплетни со вентили што не пропуштаат вода и во добра состојба. Пред да ја користите сервисната машина, проверете дали е во задоволителна работна состојба, дали е правилно одржувана и дали сите поврзани електрични компоненти се запечатени за да се спречи палење во случај на истекување на течноста за ладење. Консултирајте се со производителот доколку се сомневате.

Отстранетата течност за ладење ќе се врати на добавувачот на течноста за ладење во правилниот канистер за сервисирање, со приложениот релевантен сертификат за правно пренесување на отпад. Не мешајте течноста за ладење во единиците за услуги и особено не во канистри. Ако компресорите или маслата од компресорот се отстранети, проверете дали е тоа да се отстранат на прифатливо ниво за да бидете сигурни дека запаливата течност за ладење не останува во маслото. Процесот на отстранување се изведува пред компресорот да се врати на добавувачите. Само загревање на телото на компресорот ќе се користи за забрзување на овој процес. Кога маслото ќе се исцеди од системот, ќе се испразни безбедно.

Надлежност на сервисен персона

Општо

Потребна е специјална обука, покрај вообичаените процедури за поправка на опремата за ладење, кога е во прашање опремата со запаливи течности за ладење.

Во многу земји, оваа обука ја спроведуваат национални организации за обука кои се акредитирани да учат релевантни национални стандарди на компетентност што можат да бидат утврдени во законодавството. Постигнатата обука треба да биде документирана со сертификат.

Обука

Обуката треба да ја опфати суштината на следново:

Информации за можноста за предизвикување експлозија на запалива течност за ладење, што ќе укаже на фактот дека запаливите предмети можат да бидат опасни кога се ракува без посебна грижа.

Информации за потенцијални извори на палење, особено оние кои не се очигледни, како што се запалки, прекинувачи за светло, правосмукалки, електрични грејачи.

Информации за различни безбедносни концепти:

Непротвртено - (видете клаузула Г.2) Безбедноста на апаратот не зависи од вентилацијата на кукиштето.

Исклучете го апаратот или отворањето на кукиштето нема значителен ефект врз безбедноста. Сепак, можно е течноста за ладење да истекување да се акумулира во внатрешноста на кукиштето и да создаде запалива атмосфера кога ќе се отвори кукиштето.

Заграден простор за вентилација - (види клаузула GG.4) Безбедноста на апаратот зависи од вентилацијата на кукиштето. Исклучувањето на апаратот или отворањето на кукиштето има значително влијание врз безбедноста. Треба да се внимава да се обезбеди соодветна вентилација порано.

Вентилирана просторија - (види Клаузула GG.5) Безбедноста на апаратот зависи од вентилацијата на просторијата. Исклучувањето на апаратот или отворањето на кукиштето нема значително влијание врз безбедноста. Вентилацијата во просторијата нема да биде исклучена за време на постапката за поправка. Информации за концептот на запечатени компоненти и запечатени кукишта според IEC 60079-15: 2010.

Информации за правилни оперативни процедури:

а) Пуштањ во работа

- Проверете дали подната површина е доволна за да се наполни течноста за ладење или дека каналот за вентилација е правилно составен .

- Поврзете ги цевките и извршете тест за истекување пред да наполните со течност за ладење.

- Проверете ја безбедносната опрема пред првото палење.

б) Одржување

- Преносливата опрема се поправа надвор или во работилница специјално опремена за сервисирање на запаливи единици за разладни течности.

- Обезбедете доволно вентилација на местото за поправа.

- Имајте на ум дека дефект на уредот може да биде предизвикан од губење на течноста за ладење и дека е можно истекување на течноста за ладење.

- Исцедете ги кондензаторите на начин што нема да предизвика искри. Стандардната постапка на краток спој на терминалниот кондензатор обично создава искри.

- Поставете ги споеви повторно. Ако зглобовите се оштетени, заменете ги.

- Проверете ја безбедносната опрема пред првото палење.
- в) Поправка
 - Преносливата опрема се поправа надвор или во работилница специјално опремена за сервисни единици со запалива течност за ладење.
 - Обезбедете доволно вентилација на местото за поправка.
 - Имајте на ум дека откажувањето на опремата може да биде предизвикано од загуба на течноста за ладење и можно е истекување на течноста за ладење.
 - Исцедете ги кондензаторите на начин што нема да предизвика искри.
 - Кога е потребно да се спроведе постапката за лемење, следниве постапки се спроведуваат по правилен редослед:
 - Извадете ја течноста за ладење. Ако постапката не е пропишана со националните прописи, испуштете ја течноста за ладење во надворешната атмосфера. Проверете дали исцедената течност за ладење не предизвикува никаква опасност. Доколку се сомневате, едно лице треба да обрне посебно внимание за местото на испуштање на разладната течност. Посебно внимавајте испуштената течност за ладење да не може да отплови назад во зградата.
 - Испразнете го разладниот систем.
 - Исчистете го разладниот систем со азот на 5 мин.
 - Испразнете повторно.
 - Отстранете ги деловите кои треба да ги замените со сечење, а не со пламен.
 - Исчистете ја точката на лемење со азот во тек на постапката на лемење.
 - Извршете тест за истекување пред да наполните со разладно средство.
 - Поставете ги слоеви повторно. Ако зглобовите се оштетени, заменете ги.
 - Проверете ја безбедносната опрема пред заземјувањето.
- г) Уништување
 - Ако процесот на уништување влијае на безбедноста, течноста за ладење ќе се отстрани пред да се уништи уредот.
 - Обезбедете соодветна вентилација на локацијата на опремата.
 - Имајте на ум дека дефект на уредот може да биде предизвикан од губење на течноста за ладење и ако има истекување на течноста за ладење.
 - Исцедете ги кондензаторите на начин што нема да предизвика искри.
 - Извадете ја течноста за ладење. Ако постапката не е пропишана со националните прописи, испуштете ја течноста за ладење во надворешната атмосфера. Проверете дали исцедената течност за ладење не предизвикува никаква опасност. Доколку се сомневате, едно лице треба да обрне посебно внимание за местото на излезот на течноста за ладење. Посебно внимавајте исцедената течност за ладење да не може да отплови назад во зградата.
 - Извадете ја течноста за ладење
 - Исчистете го системот за ладење со азот 5 мин.
 - Повторете ја постапката за отстранување на течноста за ладење.
 - Наполнете со азот до атмосферски притисок.
 - Ставете налепница на уредот, забележувајќи дека течноста за ладење е извадена од уредот.
- Rashodovanje
 - Обезбедете соодветна вентилација на работното место.
 - Извадете ја течноста за ладење. Ако постапката не е пропишана со националните прописи, испуштете ја течноста за ладење во надворешната атмосфера. Проверете дали исцедената течност за ладење не предизвикува никаква опасност. Доколку се сомневате, едно лице треба да обрне посебно внимание на локацијата на излезот на течноста за ладење. Посебно внимавајте исцедената течност за ладење да не може да отплови назад во зградата.
 - Извадете ја течноста за ладење
 - Исчистете го системот за ладење со азот 5 мин
 - Повторете ја постапката за отстранување на течноста за ладење.
 - Исклучете го компресорот и исцедете го маслото.

ВАЖНО – МЕТОД НА УЗЕМЈУВАЊЕ

Овој производ е фабрички опремен со кабел за напојување кој има трокарак заземјен приклучок. Мора да биде поврзан со приклучок за заземјување во согласност со Националниот закон за електрична енергија и важечките локални прописи и уредби. Доколку електричното коло нема заземјен приклучок, одговорноста и обврската на клиентот е да го замени постојниот приклучок во согласност со Националниот закон за електрична енергија и важечките локални закони и прописи. Заземјувањето никогаш не треба да се сече или отстранува. Никогаш не користете кабел, приклучок или апарат кога се видливи знаци на оштетување.

Не користете го вашиот уред со продолжен кабел освен ако не е проверен и тестиран од квалификуван снабдувач на електрична енергија. Неправилното поврзување на приклучокот за заземјување може да резултира во ризик од пожар, струен удар и / или повреда на лица поврзани со уредот. Проверете кај квалификуван претставник на сервисот ако се сомневате дека апаратот е правилно заземјен.

ЕЛЕКТРИЧНИ ВРСКИ

Пред да го вклучите апаратот, проверете го следново:

- Напојувањето одговара на вредноста означена на плочката за ознаки на задниот дел од уредот.
- Приклучокот и електричното коло одговараат на уредот.
- Главниот штекер одговара на приклучокот. Ако не е така, заменете го приклучокот.
- Главниот штекер е соодветно заземјен.
- Непочитувањето на овие важни упатства за безбедност го ослободува производителот од одговорност.

Важни информации за правилно отстранување на производот во согласност со Директивата на ЕЗ 2012/19 / ЕУ.



На крајот на својот век на траење, производот не смее да се отстранува со комунален отпад. Мора да се однесе во посебен центар за собирање отпад номиниран од локалната власт или кај продавачот кој ја обезбедува оваа услуга. Фрлањето на апаратот одделно ги избегнува можните негативни последици врз животната средина и здравјето кои произлегуваат од несоодветно отстранување и овозможува собирање на составни материјали со цел да се постигнат значителни заштеди на енергија и ресурси. За потсетување на потребата да се отстранат домашните уреди одделно, производот е обележан со прецртана корпа за отпадоци на тркала.

ОПИС

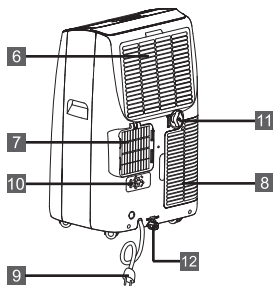
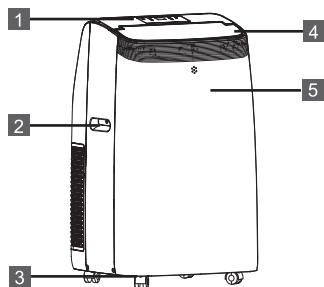

1. Контролен панел
2. Рачка (од двете страни)
3. Тркалца
4. Дефлектор
5. Ресивер за далечински управувач
6. Врисна решетка
7. Решетка за излез на воздух
8. Внесна решетка
9. Кабел за напојување
10. Фиксатор на приклучокот
11. Средна дренажа
12. Одвод на кондензаторот

ДОДАТОЦИ

ДЕЛОВИ	Име на делови на уредот	КОЛИЧИНА
	Издупно црево Влез за црево Излез за црево	1 сет
	Комплет лизгач на прозорец	1 сет
	Батерии за далечински управувач (2 x AAA 1.5V)	1 сет
	Црево за одвод	1 сет

Белешка: Сите илустрации во овој прирачник се само за објаснување. Вашиот уред може да биде различен. Проверете дали сите додатоци се извадени од пакувањето пред употреба.

ИНСТРУКЦИИ ЗА ИНСТАЛАЦИЈА

Издув на топол воздух

Во ладен режим за работа уредот мора да биде поставен блиску до прозор или отвор за да може топлиот издувен воздух да излезе надвор. Најпрвин поставете го уредот на рамен под и погрижете се околу него да има најмалку 45 cm слободен простор и да се наоѓа во близина на приклучокот со изворот на напојување.

1. Истегнете ги двете страни на цревото (Слика 1) и заврткајте го во отворот на цревото
2. Извлечете ја другата страна од цревото и зашрафете ја на излезот на цревото (Слика 3).
3. Инсталирајт го отворот на цревото во единицата (Слика 4).
4. Прицврстете го излезот на цревото на комплетот за лизгање на прозорецот и затворете го. (Слики 5 и 6).

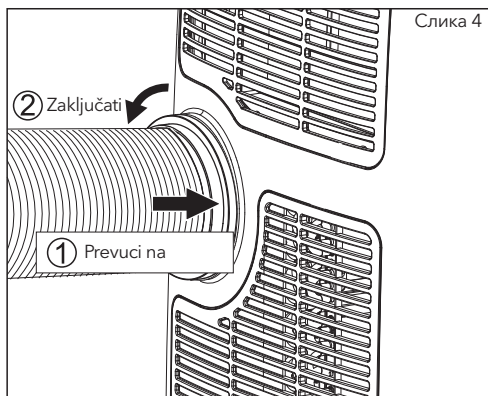

Слика 4

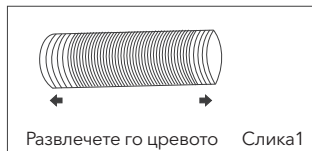

Развличете го цревото Слика 1

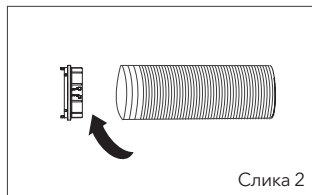

Слика 2

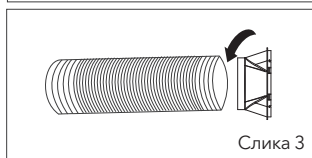

Слика 3

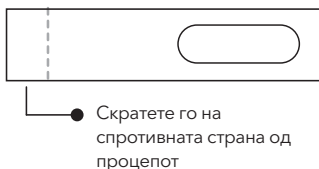

Скратете го на спротивната страна од процепот

Комплетот за лизгање на прозорецот е дизајниран да одговара на повеќето стандардни вертикални и хоризонтални типови прозорци, сепак, можеби е потребно да се изменат некои аспекти на постапките за инсталација за одредени типови на прозорци. Сетот за лизгање на прозорецот може да се прицврсти со штрафови.

ЗАБЕЛЕШКА: Ако отворот на прозорецот е помал од минималната должина на поставениот лизгач на прозорецот, пресечете го крајот без отворот во него доволно краток за да се вклопи во отворот на прозорецот. Никогаш не го исекувајте делот со отворот во него од сетот за лизгање на прозорецот.



Слика 5



Слика 6

Инсталирање на комплетот за лизгање на прозорецот

1. Делови:

- Панел - без дупки
- Панел со една дупка
- Завртка за заклучување на додатоците на прозорецот на место

2: Монтажа:

Поставете го панелот Б во панелот А и големината на ширината на прозорецот. Големините на прозорците се разликуваат. Кога ја мерите ширината на прозорецот, проверете дали склопот на комплетот на лизгачот на прозорецот е ослободен од празнини и / или воздушни џебови при мерења.

3.Заклучете ја завртката во дупките што се совпаѓаат

Ширината што ја бара вашиот прозорец за да се осигура дека во подрачјето на монтирање нема празнини или воздушни џебови како дел од поставениот прозорец.

4. Користете го затворениот запечатувач на пена за да ги затворите сите празнини и отвори за воздух.

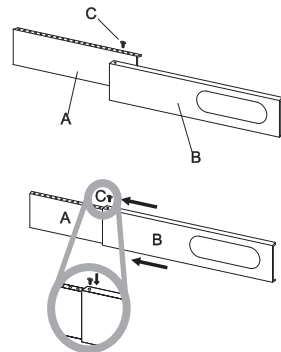

Локација

- Уредот треба да биде поставен на цврста површина за да се намали бучавата и вибрациите. За сигурно и безбедно позиционирање, поставете ја единицата на мазен, рамен под, доволно силен за да го поддржи уредот.
- Уредот има точки кои помагаат при неговото поставување, но се препорачува точките да се користат само на мазни, рамни површини. Бидете внимателни при тркалање на тепих. Бидете внимателни и заштитете ги дрвените подови кога единицата ќе се тркала на нив. Не обидувајте се да ја превртите единицата.
- Уредот мора да биде поставен на дофат на соодветно обележан заземјен штекер.
- Никогаш не ставајте пречки околу влезот или излезот на воздухот од уредот.
- Оставете најмалку 45 см околу и над сидот простор за ефикасно работење.
- Цреволото може да се прошири, но најдобро е должината да биде најмалку 40 см.
- Исто така, проверете дали цреволото нема остри свиоци или вдлабнатини.

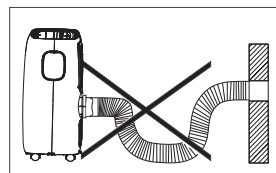
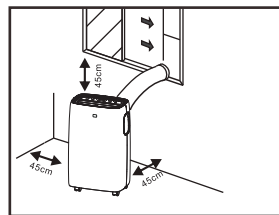

ОПИС НА ЕКРАНОТ ЗА ПРИКАЗ

Контролната табла е на врвот на апаратот, ви овозможува да управувате со дел од функциите без далечински управувач, но за целосно да го искористите неговиот потенцијал, мора да го користите далечинскиот управувач.

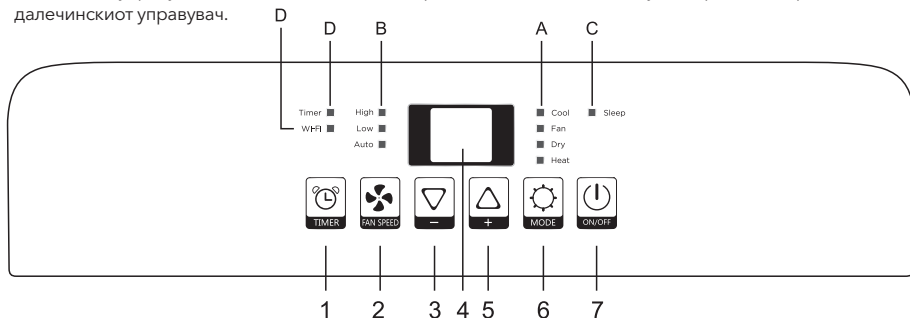

1. Копче за тајмер
2. Копче за брзина на вентилаторот
3. Копче за намалување
4. Екран
5. Копче за зголемување
6. Копче РЕЖИМ
7. Копче за вклучување/ исклучување

- A Символ за режим *
 B Символ за брзина на вентилаторот
 C Символ за мирување
 D Символ на тајмер

*" значи дека симболот за топлина ја има оваа функција само моделот со топлинска пумпа.





ВКЛУЧУВАЊЕ НА АПАРАТОТ

Приклучете го во штекер, а потоа апаратот е во мирување. Притиснете го  копчето за да го вклучите апаратот. Ке се појави последната активна функција кога бил исклучен.



Режим ЛАДЕЊЕ

Идеален за топло време кога треба да ја изладите и одвлажнете просторијата. За да го поставите овој режим правилно:





- Притиснете го  копчето неколку пати додека не се појави симболот „Cool“.
- Изберете ја саканата температура 18°C-32°C (64°F-90°F) со притискање на копчето  или  додека не се прикаже соодветната вредност.
- Изберете ја потребната брзина на вентилаторот со притискање на копчето . Достапни се три брзини: Висока / Ниска / Автоматска.



Најсоодветната температура за просторијата во текот на летото варира од 24°C до 27°C (75°F до 81°F). Сепак, се препорачува да не поставувате температура многу под надворешната температура. Разликата во брзината на вентилаторот е позабележителна кога апаратот е во режим на вентилатор, но може да не се забележи во режимот за ладење.

Режим ЗАГРЕВАЊЕ *

*" *" значи дека оваа функција ја има само моделот со топлинска пумпа. За правилно поставување на овој режим:

- Притиснете го  копчето неколку пати додека не се појави симболот Heat.
- Изберете ја саканата температура 13°C -27°C (55°F-81°F) со притискање на копчето  или  се додека не се прикаже соодветната вредност.
- Изберете ја потребната брзина на вентилаторот со притискање на  копчето. Достапни се три брзини: Висока / Ниска / Автоматска.
- Водата се отстранува од воздухот и се собира во резервоарот.



- Кога резервоарот е полн, апаратот се исклучува и "FL" (полн резервар) се појавува на екранот. Капачето на резерварот треба да се извади и да се испразни водата. Истурете ја целата вода останата во резерварот. Кога целата вода ќе се исцеди вратете го капачето.
- Кога ќе се испразни резервоарот, апаратот се вклучува повторно.

ЗАБЕЛЕШКА

- Кога работи во многу ладни простории, апаратот повторно се замрзува автоматски, при што моментално се прекинува нормалното функционирање. За време на оваа операција, нормално е бучавата што ја создава апаратот да се промени.

- Во овој режим, можеби ќе треба да почекате неколку минути пред апаратот да почне да испушта топол воздух.

Режим на ВЕНТИЛАТОР

Кога го користите апаратот во овој режим, црево то за воздух не треба да се прикачува.

• Притиснете го  копчето неколку пати додека не се појави симболот „Вентилатор“.

- Изберете ја потребната брзина на вентилаторот со притискање на копчето .

Достапни се две брзини: висока / ниска.

Екранот прикажува "≡≡≡" за висока брзина, "▲▲▲" за ниска брзина.

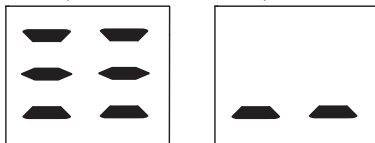

Режим на СУШЕЊЕ

Идеален за намалување на влажноста во просторијата (пролет и есен, влажни простории со дождливи периоди итн.).

Во сув режим, апаратот треба да се подготви на ист начин како и во режимот на ладење, со прикачено црево за издувен воздух за да се овозможи испуштање на влагата надвор..

За правилно поставување на овој режим:

- Притиснете го копчето  неколку пати додека не се појави симболот Dry. На екранот ќе се прикаже "dh".
- Во овој режим, брзината на вентилаторот се избира автоматски од апаратот и не може да се постави рачно.

ПАМЕТЕН режим

Апаратот автоматски избира дали да работи во режим на ладење, вентилатор или загревање (само во одредени модели).

За правилно поставување на овој режим:

- Притиснете го копчето  неколку пати додека на екранот не се прикаже како подолу:

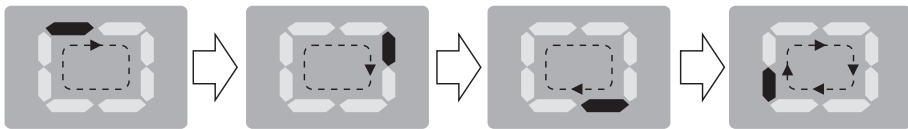

- Изберете ја потребната брзина на вентилаторот со притискање на копчето .

Достапни се три брзини: Висока / Ниска / Автоматска.





Ако апаратот е модел само за ладење, уредот работи во режим на вентилатор кога собната температура е под 23°C (73°F) и режим на ладење кога собната температура е над 23°C (73°F).

Ако апаратот е модел за ладење и греење, уредот работи во режим на топлење кога собната температура е под 20°C (68°F) и режим на вентилатор кога собната температура е од 20°C (68°F) до 23°C (73°F), и режим на ладење кога собната температура е над 23°C (73°F).





ПОСТАВУВАЊЕ НА ТАЈМЕРОТ

- Тајмерот може да се користи за одложување на вклучувањето или исклучувањето на апаратот; ова го избегнува трошењето електрична енергија со оптимизирање на работните периоди.



* Подесување Стартување

- Вклучете го апаратот, изберете го саканиот режим, на пример, режим за одвлажнување, голема брзина на вентилаторот. Исклучете го апаратот.
- Притиснете го “” копчето, екранот почнува да трепка, притиснете ги “” / “” за да го прилагодите поставеното време од 0,5-24 часа.
- За 5 секунди мирување, функцијата тајмер стартува, потоа свети симболот „Тајмер“.
- Притиснете го “” повторно копчето за да го откажете Тајмерот и симболот „Тајмер“ ќе исчезне.

* Постапување на Гасењето

- Кога апаратот работи, притиснете го копчето “”, екранот почнува да трепка. - Притиснете “” / “” за да го прилагодите поставеното време од 0,5-24 часа.
- За 5 секунди мирување, функцијата тајмер стартува, потоа свети симболот „Тајмер“.
- Притиснете го “” повторно копчето за да го откажете Тајмерот и симболот „Тајмер“ ќе исчезне.

ПРОМЕНЕТЕ ЈА ТЕМПЕРАТУРНАТА ЕДИНИЦА

Кога апаратот работи, држете ги копчињата „” и „” заедно 3 секунди во исто време, а потоа можете да ја промените единицата за температура.

На пример:

Пред промена, во режим на ладење, екранот се прикажува како сл.1.

По промената, во режим на ладење, екранот се прикажува како сл.2.



Слика 1





Слика 2

Следниве функции подолу се опционални. Ве молиме погледнете го вистинскиот апарат, затоа што овие функции ги имаат само некој модели.

САМОДИЈАГНОСТИКА

Уредот има систем на самодиагностика за препознавање на многу дефекти. Пораките за грешки се прикажуваат на екранот на уредот.

АКО Е ПРИКАЖАНО	 НЕИСПРАВНА СОНДА (оштетен сензор)	 ПОЛН РЕЗЕРВОАР (полн сигурносен резервоар)
ШТО ДА ПРАВАМ?	Ако е ова прикажано,обратете се до локалниот овластен сервисен центар	Испразнете го внатрешниот сигурносен резервоар,следете го упатството во параграфот „Работи на крајот на сезоната“

ДАЛЕЧИНСКИ УПРАВУВАЧ

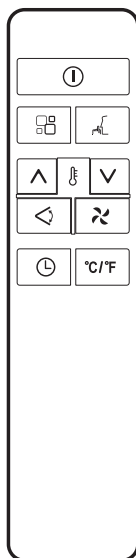

	Копче „Вклучено/ Исклучено“		Копче "Брзина на вентилатор"
	Копче "Зголеми"		Копче "Режим на работа"
	Копче "Намали"		Копче за замав
	Копче "Тајмер"		Копче "Состојба на спиење"
	Копче "Прекинувач на единица"		

- Насочете го далечинскиот управувач кон приемникот на апаратот.
- Далечинскиот управувач не смее да биде оддалечен повеќе од 7 метри од апаратот (нема пречки помеѓу далечинскиот управувач и приемникот).
- Мора да ракувате со далечинскиот управувач исклучително внимателно. Не го испуштајте или изложувајте на директна сончева светлина и извори на топлина. Ако далечинскиот управувач не работи, обидете се да ја извадите батеријата и да ја замените.

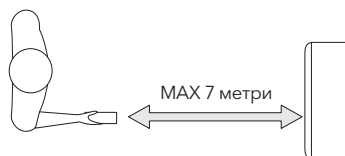

МЕСТЕЊЕ ИЛИ ЗАМЕНА НА БАТЕРИИТЕ

- Отстранете го капакот на задниот дел од далечинскиот управувач;
- Вметнете две „AAA“ 1.5V батерии во правилна положба (видете ги упатствата во одделот за батерии);



ЗАБЕЛЕШКА

- Ако единицата за далечинско управување е заменета или рециклирана, батериите мора да се извадат и отстранат во согласност со важечките законски прописи бидејќи се штетни за животната средина.
- Не ги мешајте старите и новите батерии. Немојте да ги мешате алкалните, стандардните (јаглен-цинк) или за полнење (никел-кадмијум) батерии.
- Не ги фрлајте батериите во огин. Батериите може да експлодираат или да истечат.
- Ако далечинскиот управувач не го користите одредено време, извадете ги батериите.

СМАРТ ФУНКЦИЈА

Апаратот автоматски избира дали да работи во режим на ладење, режим на вентилатор или режим на греење (некои модели немаат режим на ладење).

- За правилно поставување на овој режим:
- Притиснете копче  неколку пати се додека на екранот не се појави како на приказот подолу:



Смарт режим е кога се прави циркулација на воздухот како на сликата.

- Изберете ја потребната брзина на вентилаторот со притискање на копчето .

Достапни се три брзини: Висока / Ниска / Автоматска.

Ако единицата е само модел за ладење, единицата работи во режим на вентилатор. кога собната температура е под 23°C (73°F), и режимот на ладење кога температурата во просторијата е над 23°C (73°F). Ако единицата е модел и за ладење и за греење, единицата работи во режим на греење кога собната температура е под 20°C (68°F), и во режим на вентилатор кога температурата во просторијата е од 20°C (68°F) до 23°C (73°F) и во режим на ладење, собната температура е над 23°C (73°F).

SWING ФУНКЦИЈА

Оваа функција е корисна за избор на нишалки за испорака на воздухот нагоре / надолу. За правилно да ја поставите оваа функција:

- Изберете режим на работа (Cool, Dry, Fan) како што е погоре опишано.
- Притиснете копче  крилцата ќе застанат во различни позиции или ќе се вртат континуирано.

SLEEP ФУНКЦИЈА

Оваа функција е корисна во текот на ноќта, бидејќи постепено ја намалува работата на уредот. За правилно да ја поставите оваа функција:

- Изберете режим на ладење или греење како што е опишано погоре.
- Притисни го копчето .

Кога ќе ја изберете функцијата за мирување, екранот ќе ја намали осветленоста и брзината на вентилаторот ќе се намали. Функцијата SLEEP ја одржува просторијата на оптимална температура без прекумерни температурни или влажни флукуации при тивко работење. Брзината на вентилаторот е секогаш мала, додека температурата и влажноста на просторијата постепено се разликуваат за да се обезбеди поудобен престој. Во режимот COOL, избраната температура ќе се зголеми за 1°C (1°F) на час за период од 2 часа. Оваа нова температура ќе се одржува во следните 6 часа. Тогаш уредот се исклучува. Во режимот HEAT, избраната температура ќе се намали за 1°C (1°F) на час во период од 3 часа. Оваа нова температура ќе се одржува во следните 5 часа. Потоа апаратот се исклучува. Функцијата SLEEP може да се откаже во кое било време од работата со притискање на копчињата „Sleep“, „Mode“ или „Fan speed“. Во режим FAN или DRY, функцијата SLEEP е сè уште достапна.

Замена на температурната единица

Кога апаратот е вклучен, притиснете го копчето $^{\circ}\text{C}/^{\circ}\text{F}$, а потоа можете да ја смените единицата за мерење температура.

На пример:

Пред да смените, во режимот на ладење, на екранот се прикажува како на сликата лево. По промената, во режимот на ладење, на екранот се прикажува како на слика од десната страна.



Совети за правилно користење

За да го извлечете максимумот од вашиот уред, следете ги овие препораки:

- Затворете ги прозорците и вратите во просторијата за да ги одржите климатизирани (Слика 9). При трајно инсталирање на апаратот, вратата треба да се остави малку отворена (само 1 см) за да се гарантира правилна вентилација;
- Заштитете ја просторијата од директна сончева светлина со делумно затворање на завесите и / или ролетните за да го направите уредот многу поекономичен за работа (слика 10);
- Никогаш не поставувајте предмети на уредот;
- Не го блокирајте влезот или излезот на воздухот од апаратот. Намалениот проток на воздух ќе резултира со слаби перформанси и може да ја оштети единицата (Слика 11).
- Проверете дали нема извори на топлина во просторијата;
- Никогаш не користете го апаратот во многу влажни простории (на пример, простории за перење).
- Никогаш не го користете го уредот на отворено.
- Проверете дали уредот е на рамна површина. Доколку е потребно, поставете тркалца под предните тркала.

Слика 9

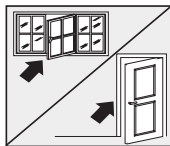

Затворете ја вратата и прозорците

Слика 10

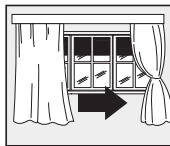

Навлечете ги завесите

Слика 11

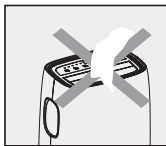

Не го покривајте апаратот

ФУНКЦИЈА ЗА ИСЦЕДУВАЊЕ ВОДА

Кога има вишок кондензација на вода во единицата, единицата престанува да работи и се прикажува („FL“ како што е споменато во САМО-ДИЈАГНОСТИКА). Ова укажува на тоа дека кондензацијата на водата треба да се исцеди со користење на следниве постапки:

Рачно сушење - рачно одводнување (слика 12)

Можеби е потребно да се исцеди водата во области со висока влажност.

1. Исклучете го уредот од изворот на напојување
2. Ставете сад за одвод под дополнителниот приклучок за одвод. Погледнете го дијаграмот.
3. Извадете го долниот приклучок за одвод
4. Водата ќе се исцеди и ќе се собере во сад за одвод (може да не се испорачува).
5. Откако ќе се исцеди водата, затегнете го долниот приклучок за одвод.
6. Вклучете го уредот.

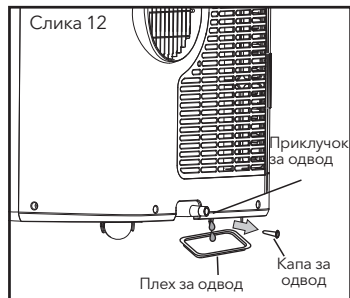

Континуирано сушење (слика 13)

Се препорачува континуирано одводнување додека се користи единицата во режим на одвлажнување.

1. Исклучете го уредот од изворот на напојување.
2. Извадете го долниот приклучок. За време на оваа операција може да се исури малку преостаната вода, затоа, ве молиме, имате сад за да ја соберете водата.
3. Поврзете го цревето за одвод (1/2 "или 12,7 мм, можеби не е испорачано). Погледнете на дијаграмот.
4. Водата може постојано да се испушта преку црево во одвод на подот или кофа.
5. Вклучете го уредот.

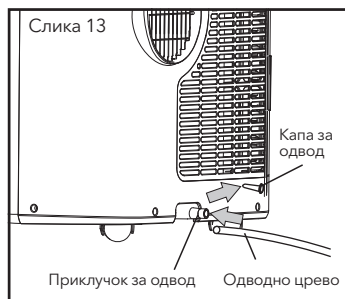

ЗАБЕЛЕШКА

- Ве молиме, проверете дали висината и дел од цревето за одвод не треба да бидат поголеми од оние што се наоѓаат во приклучокот за одвод, или резервоарот за вода може да не се исцеди. (слика 14 и слика 15)

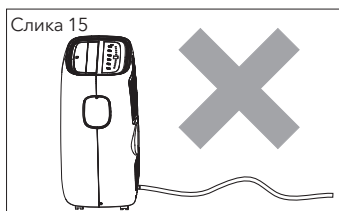
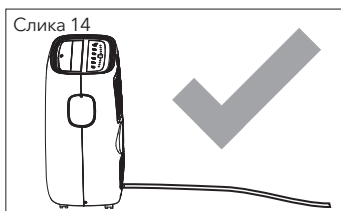

СРЕДНА ДРЕНАЖА

Кога единицата работи во режим Dry, можете да го изберете режимот подолу за дренажа.

Исклучете го уредот од изворот на напојување .

1. Извадете го приклучокот за одвод (слика А). Додека ја правите оваа операција, остатоците од вода може да се исурат, затоа, ве молиме, имајте сад за да ја соберете водата.
2. Поврзете го цревето за одвод (1/2 "или 12,7 мм, можеби не се испорачува). (Слика Б)
3. Водата може постојано да се испушта преку црево во одводот на подот или во кофата.
4. Вклучете го уредот.

Слика А

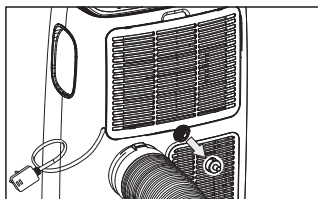

Слика В

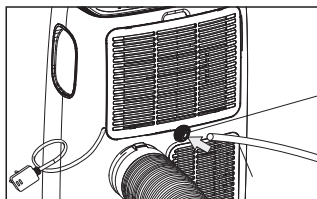

Црево



ЗАБЕЛЕШКА

- Ве молиме, проверете дека висината и дел од цревето за одвод не треба да бидат поголеми од оние што се наоѓаат во приклучокот за одвод, или резервоарот за вода може да не се исцеди. (слика Ц и слика Д)
- Кондензатот може да испари откако ќе го извадите приклучокот за одвод, ако уредот работи во режим на Cool или Dry. Кога сакате да го извадите цревето, подгответе сад за собирање вода (не се испорачува) за да соберете кондензат од одводот.
- За време на Cool режимот на ладење, се препорачува да се овозможи континуирано одводнување се до враќање на капакот за одвод на излезот за да се постигнат максимални перформанси.

Слика С

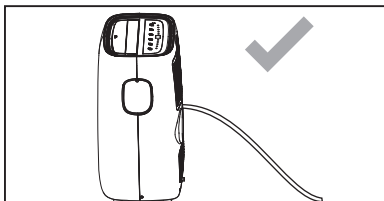

Слика Д

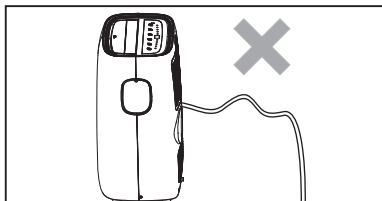

ЧИСТЕЊЕ

Пред чистење или одржување исклучете го апаратот така што ќе го притиснете копчето  на контролната табла или на далечинскиот управувач, почекајте неколку минути, а потоа исклучете го од главниот штекер.

Чистење на уредот

Треба да го исчистите апаратот со малку влажна крпа и потоа да го исушите со сува крпа.

- Никогаш не го мијте апаратот со вода. Може да биде опасно.
- Никогаш не користете бензин, алкохол или растворувачи за чистење на апаратот.
- Никогаш не прскајте инсектицидна течност или слично.

Чистење на филтерот за воздух

За вашиот уред да работи ефикасно, треба да го исчистите филтерот по секоја недела од работењето.

Филтерот за испарувач може да се отстрани како што е прикажано на сликата подолу.

За да избегнете можни повреди - парчиња, избегнувајте контакт со метални делови од уредот при отстранување или повторно инсталирање на филтерот. Ова може да резултира со ризик од самоповредување.

Користете правосмукалка за да ја отстраните насобраната прашина од филтерот, доколку е многу валкана, потопете го филтерот во млака вода и исплакнете неколку пати. Водата никогаш не треба да биде потопла од 40°C (104°F). По миењето, оставете го филтерот да се исуши, а потоа закачете ја решетката за вшмукување на апаратот.

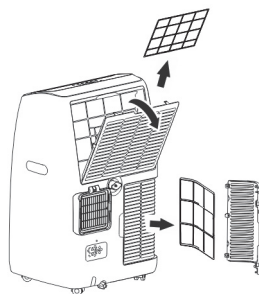

Почетокот и крајот на сезоната

ПОЧЕТОК НА СЕЗОНСКИ ПРОВЕРКИ

Проверете дали кабелот за напојување и приклучокот не се оштетени и дали системот за заземјување е ефикасен. Следете ги упатствата за инсталација

ОПЕРАЦИИ ЗА КРАЈ НА СЕЗОНАТА

За да го испразните садот целосно од вода, извадете го капакот (Слика 16).

Елиминирајте ја целата вода што останала во сливникот. Кога целата вода ќе се исцеди, повторно ставете го чепот на место. Темелно исчистете го филтерот и исушете го темелно пред да го вратите.

Слика 16

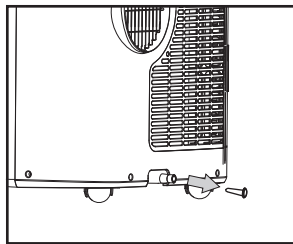

РЕШЕНИЕ НА ПРОБЛЕМИ

УСЛОВИ НА СОБА

Режим на ладење: 18°C-35°C (64°F-95°F), 30%RH~90%RH

Режим на греење: 10°C-25°C (50°F-77°F), 30%RH~90%RH

ПРОБЛЕМ	ПРИЧИНА	РЕШЕНИЕ
Уредот не се вклучува	<ul style="list-style-type: none"> Нема струја Не е вклучен во електрична мрежа Активиран е уредот за внатрешна безбедност 	<ul style="list-style-type: none"> Wait Plug into the mains Wait 30 minutes, if the problem persists, contact your service center
Уредот работи само на кратко	<ul style="list-style-type: none"> Има свиткување во цревето за воздух Нешто спречува да излезе воздухот 	<ul style="list-style-type: none"> Правилно поставете го цревето за издувни гасови, држете го што е можно пократко и без свиоци за да избегнете тесни грла Проверете ги и отстранете ги сите пречки што го попречуваат испуштањето на воздухот
Уредот работи, но не ја лади собата	<ul style="list-style-type: none"> Отворени прозорци, врати и / или завеси 	<ul style="list-style-type: none"> Затворете ги вратите, прозорците и завесите, имајќи ги предвид „советите за правилен начин на употреба“ дадени погоре
	<ul style="list-style-type: none"> Во собата има извор на топлина (рена, фен за коса итн.) 	<ul style="list-style-type: none"> Елиминирајте го иворот на топлина
	<ul style="list-style-type: none"> Цревето за издувни гасови одвоено од уредот 	<ul style="list-style-type: none"> Сместете го цревето за издувни гасови во кукиштето на задното седиште на уредот
	<ul style="list-style-type: none"> Техничката спецификација на уредот не е адекватна за просторијата во која се наоѓа. 	

ПРОБЛЕМ	ПРИЧИНА	РШЕНИЕ
При работа на уредт се чувствува непријатен мирис во собата	<ul style="list-style-type: none"> Филтерот за воздух е затнат 	<ul style="list-style-type: none"> Исчистете го филтерот како што е погоре опишано
Уредот не работи три минути по рестартирање	<ul style="list-style-type: none"> Безбедносниот уред на внатрешниот компресор спречува уредот да се рестартира сè додека не поминат три минути од последното исклучување. 	<ul style="list-style-type: none"> Почекај. Ова доцнење е дел од нормалната операција
Уредот не работи три минути по рестартирање	<ul style="list-style-type: none"> Безбедносниот уред на внатрешниот компресор спречува уредот да се рестартира сè додека не поминат три минути од последното исклучување. 	<ul style="list-style-type: none"> Почекај. Ова доцнење е дел од нормалната операција
На дисплејот се јавува следната порака: PF / FE	<ul style="list-style-type: none"> Уредот има систем за само-дијагностицирање што идентификува голем број дефекти 	<ul style="list-style-type: none"> Погледнете го делот САМО-ДИЈАГНОЗА



ГАРАНТЕН ЛИСТ ЗА КЛИМА УРЕД AIRCONDITIONER WARRANTY CARD

Датум на издавање:

--	--	--

Гарантен рок _____ месеци

Марка и модел**Brand & Model**

Да се напише точниот назив на моделот на производот кој се наоѓа на амбалажата и на самиот производ

Сериски број**Внатрешна единица****Надворешна единица****Serial No.**Да се напише точниот сериски број кој се наоѓа на амбалажата и на самиот производ.
Овој број е единствен и не смее да се менува!**Датум на купување:****Date of purchase**Да се напише точниот датум на купување на клима уредот
Во спротивно ќе важи датумот на производство содржан во серискиот број
За секаква манипулација со овој датум следи поништување на Гарантниот лист**Купувач****Customer****Тел:/Phone:**

Податоци за купувачот, Презиме и име/Фирма, адреса, место, телефон

Продавница**Dealer**

М.П.

Податоци за продавачот, Фирма, адреса, место, телефон, печат, потпис

Датум на монтажа:**Date of installation**Да се напише точниот датум на монтажа на клима уредот од кој почнува да се пресметува времетраењето на гарантниот рок.
Во спротивно ќе важи датумот на купување.
За секаква манипулација со овој датум следи поништување на Гарантниот лист.**Монтажер****Installater**

М.П.

Тел:/ Phone:

Податоци за монтажерот, Фирма, адреса, место, телефон, печат и потпис

Пред да го купите клима уредот, побарајте точни информации за квалитетот, карактеристиките, моќноста, начинот на употреба и монтажа, како и за условите за продажба, гарантните услови и гарантниот рок.
Задолжително прочитајте ја гарантната изјава и условите под кои нема да важи гаранцијата
Како потрошувач ги имате законските права кои произлегуваат од националното законодавство кое ја регулира продажбата на производите и овие права не се загрозувани со гаранцијата.**ВНИМАНИЕ!** При купување на клима уредот, овој Гарантен лист мора да биде пополнет од страна на трговецот со сите податоци: марка и модел на клима уредот, сериски броеви на внатрешната и надворешната единица, податоци за заверка (печат и потпис) и точен датум на купување трговецот со Во прилог на овој Гарантен лист Ви е доставен список на овластени монтажери. Изборот на монтажер го врши купувачот. По извршената монтажа од страна на овластениот монтажер се заверува Гарантниот лист.

ГАРАНТНА ИЗЈАВА – ОПШТИ ГАРАНТНИ УСЛОВИ

1. Општи гарантни услови:

Клима уредите кои ги увезуваме ,технички и сигурносно се проверуваат во текот на производниот процес за што постои и документација издадена од производителот.И покрај може да се случи уредот да покаже дефект и заради тоа пожелно е да бидете запознаети со условите под кои важи гаранцијата:

- Гаранцијата е валидна за недостатоци и дефекти кои се последица на фабрички грешки или кои настанале во текот на гарантниот рок,при нормална употреба на производот и почитување на техничките и упатствата за употреба.
- Поправките и резервните делови во гарантниот рок се бесплатни за клиентите ,освен за случаите за кои ќе се утврди дека не се запазени условите дадени во оваа гаранција.
- Гаранцијата се признава исклучиво со приложување на гарантниот лист,уредно пополнет со сите податоци,марка,модел,сериски броеви на внатрешната и надворешната единица,датум на продажба,печат и потпис на продавачот,датум на извршена монтажа,печат и потпис на овластениот монтажер,фискална сметка,фактура (за правни лица)или договор за кредит.
- Доколку поправката за клима уредот од познати причини трае подолго од пропишаниот рок од 30 дена ,истиот ќе биде заменет со нов или доколку производството на моделот е прекинат со соодветен модел без оглед на цената на купениот производ.
- Со оваа гаранција не се загрозуваат правата кои ги имате како потрошувачи кои произлегуваат од националното законодавство.
- Трговците,продавачите и авторизираните монтажни центри немаат право да ги менуваат или на било каков друг начин да ги толкуваат условите на оваа гаранција

2.Пријавување дефект

- Пријавувањето на дефект се врши кај овластениот монтажер кој ја извршил монтажата.
- Овластениот монтажер е должен да го пријави повикот кај централниот сервисен центар.
- Расходите за демонтажа,монтажа и транспорт на клима уредот при потреба за доставување на климата во централниот сервис се на сметка на овластениот монтажер.
- Клима уредот ќе биде примен од страна на овластениот сервис исклучиво со читко и целосно пополнет гарантен лист и со приложена фискална сметка,фактура (за правни лица)или договор за кредит.
- Непополнет гарантен лист води до поништување на гарантниот лист.

3.Гарантен рок

- Гарантниот рок започнува од датумот на монтажа,но не покасно од 3 месеци од датумот на купување.
- Гарантниот рок се запазува исклучиво со годишно редовно одржување на клима уредот,што не е предмет на бесплатна гаранциска услуга и истото се наплаќа од клиентот од страна на овластениот монтажер.Со годишната контрола се продолжува гарантниот рок на клима уредот за 12 месеци,се до истекување на рокот.Годишното одржување се спроведува со цел да се избегне запушувањето како на внатрешната така и на надворешната единица,проверка или замена на филтри,контрола на количеството на фреон и евентуално дополнување,чистење на клима уредот и сл.
- Клиентот е дожен сам да го побара овластениот монтажер за извршување на редовното одржување,пред истекот на годишната гаранција.Во спротивно гарантниот рок на уредот е 12 месеци.
- При извршување на редовната контрола,монтажерот е должен да го пополни купонот за таа намена и да го продолжи гарантниот рок за 12 месеци.

Бесплатните гаранциски услуги можат да бидат откажани во случаи кога:

- постои несоодветност помеѓу податоците на гарантниот лист и/или на клима уредот
- има обид за преправки на податоците на гарантниот лист и/или на клима уредот
- не се исполнети условите за транспорт,монтажа и експлоатација.
- клима уредот не одговара според моќноста и можностите во однос на големината на просторијата каде е монтирана.
- има обиди за поправка или демонтажа на клима уредот од страна на неовластени лица.
- дефектите се настанати од неправилна употреба на клима уредот или преоптоварување.

- постои нестабилно електрично напојување, струен удар или влијаеле природни неприлики како гром, земјотрес, поплава, пожар или виша сила.
- не е извршено редовно годишно одржување.

Гаранциските услови не важат:

- Ако клиентот не е запознаен со упатството за работа со клима уредот.
- За додатните делови на клима уредот, далечински управувач, филтри, монтажни китови и сл.
- За редовното годишно одржување.

Авторизираните монтажери се должни да упатат на правилен избор на местото за монтажа на внатрешната и надворешната единица, како и за односот помеѓу моќноста на клима уредот и големината на просторијата што е одредено од производителот, увозникот или овластениот сервис. При констатиран дефект настанат поради несоодветност на клима уредот и големината на просторијата, овластениот монражер кој го монтирал клима уредот, како и продавачот кој го продал истиот имаат материјална одговорност за отстранување на дефектот.

Ако клиентот инсистира за купување на клима уред со помала моќност од пропишаната, како и за несоодветно место на монтажа, гарантниот лист не се пополнува со што клима уредот не е предмет на бесплатно гаранциско одржување.

Искрено Ви благодариме за изборот што го направите.

Податоци при прво пуштање на клима уредот

Внатрешна температура (°C)	<input type="text"/>
Надворешна температура (°C)	<input type="text"/>
Напон (V)	<input type="text"/>

Природни надворешни услови

Сончево Облачно Магла Дожд Снег

Проверка на функциите и температурата по 15 мин. работа (зададена/издув)

Вентилатор Одвлажнување Проветрување

Ладење	<input type="text"/>	Греење	<input type="text"/>
--------	----------------------	--------	----------------------

Должина на цевки (m)

Надворешна единица над внатрешна:
да не

Потпис на купувачот Customer signature

Со ова ја потврдувам точноста на горенаведените податоци, исправноста на клима уредот и се сложувам со наведените гарантни услови.

СЕРВИСЕН КУПОН 1	
Датум на прием	<input type="text"/>
Датум на интервенција	<input type="text"/>
СЕРВИСЕН КУПОН 2	
Датум на прием	<input type="text"/>
Датум на интервенција	<input type="text"/>
СЕРВИСЕН КУПОН 3	
Датум на прием	<input type="text"/>
Датум на интервенција	<input type="text"/>

ГОДИШНО ОДРЖУВАЊЕ НА КЛИМА УРЕДОТ

Датум <input type="text"/>	Гарантниот рок е продолжен до <input type="text"/>	Овластен монтажен центар:
Внатрешна температура (°C)	<input type="text"/>	М.П.
Надворешна температура (°C)	<input type="text"/>	
Напон (V)	<input type="text"/>	
Проверка на функциите и температурата (зададена/издув)		
Вентилатор Одвлажнување Проветрување		Опис на интервенцијата:
Ладење	Греење	
<input type="text"/>	<input type="text"/>	

Датум <input type="text"/>	Гарантниот рок е продолжен до <input type="text"/>	Овластен монтажен центар:
Внатрешна температура (°C)	<input type="text"/>	М.П.
Надворешна температура (°C)	<input type="text"/>	
Напон (V)	<input type="text"/>	
Проверка на функциите и температурата (зададена/издув)		
Вентилатор Одвлажнување Проветрување		Опис на интервенцијата:
Ладење	Греење	
<input type="text"/>	<input type="text"/>	

ОВЛАСТЕНИ МОНТЕРИ

Контакт телефон за пријавување дефекти

02/ 25 28 999

Гаранцијата на климите е валидна доколку климата е монтирана од овластен monter наведен во овој гарантен лист. Задолжително вакумирање на климите. Гаранција до 3 години (со редовен годишен сервис пред истек на 12 месеци)

Скопје	Гостивар
Пилар 070 222 931, 078 281 417, 072 911 733	Нафи и Беко 071 537 289
Миловановиќ Компани 070 537 365, 076 44 11 12	Мар-че Терм ДОО 078 421 666, 070 571 350
Мекеја Ком 076 449 079	Кичево
Мт - Ец Проект 076 611 171	Разлади ММ 071 338 875
Таива Комерц 070 230 867, 071 212 433	Фригофит - Т 071 302 117
Ицемак 071 818 208	Зонелс
Руски 070 230 247	Струга
Термо Клима 070 881 956	Мактри ојле 2019 078 366 995, 075 521 691
Еуро Полар 075 265 968, 075 464 911	Куманово
Фактор целзиус 075 434 201	Фригиомак 075 232 258
Велес	Мултишоуп Иги 070 219 510
Тања 2000 077 624 900	Хитинг Инжинеринг 078 367 088
Сити Мобил 078 224 441	Термодинамик 070 554 441
Електрон ББ 078 375 403, 078 216 430, 043 231 381	Кратово
Прилеп	Делта Инженеринг 070 800 422
Оптимум 075 414 599	Крива Паланка
Фриго-Фил 070 984 838	Гема Тренд 071 229 829
Владо Компани 048 551 290, 070 377 973	Свети Николе
Елмакс Кам 078 300 298	Ден Ман 078 379 760
Битола	Данита Ник 032 443 356, 070 210 123
Фриго Оли 076 403 386	Штип
Гама Монт Инженеринг 047 220 758, 070 237 872	Ден Ман 078 379 760
Техно Плам 075 207 791	Радовиш
Инфогејт ИТ Системи 075 213 236, 047 20 30 45	Спинг 070 793 070
Електро Сервис Најдо 070 452 135	Кавадарци
Охрид	Клими МК 043 550 770, 071 505 318
Ладење Шопче 078 249 203	Климатизација 070 328 008
Техно МАЈ 071 537 753	Лема Сервис Клима 072 278 724
Елгон 078 232 540, 046 285 400	Сервис Аце 070 394 374
Тетово	Неготино
Клима стар 070265 826	Клими МК 043 550 770, 071 505 318
Фриго Нова 070 544 587	Фабрика Слобода АД 071 32 41 41
Електро Бојан 044 334 660, 078 453 588	
Мид Клима 070 259 931	
Фриго-Електро Димитрије 044 335 900	

ОВЛАСТЕНИ МОНТЕРИ

Струмица	Кочани
Милд 034 344 637 , 078 253 330	Фриго Метал 078 213 502
Алфа Електра 070 386 644	Аква Марин 078 522 660
Ривер Софт 070 387 650, 075 232 351	Виница
Енерготерм 070 720 988	Фриго Метал 078 213 502
Валандово	Аква Марин 078 522 660
М Тех 075 225 805, 070 503 855	Пехчево
Гевгелија	Алфа Електроника 070 639 030
М Тех 075 225 805, 070 503 855	Берово
Саро Компани 070 218 860	Фриго Метал 078 213 502
Тесла Терм 075 650 888	Алфа Електроника 070 639 030
Пробиштип	Делчево
Деки Сервис Пром 078 411 809	Фриго Метал 078 213 502

MĂSURI DE SIGURANȚĂ IMPORTANTE

- Deconectați aparatul de la sursa de alimentare în timpul întreținerii pieselor și pentru curățare
- Vă rugăm să rețineți: Verificați plăcuța de identificare pentru tipul de gaz frigorific utilizat în aparatul dumneavoastră.
- Informații specifice privind aparatele cu gaz frigorific.
- Se recomandă ca aparatul să nu străpungă circuitul de răcire al aparatului. La sfârșitul duratei sale de viață, predați aparatul la un centru special de colectare a deșeurilor pentru eliminare.
- GWP (Potențial de încălzire globală): R410A: 2088, R134a: 1430, R290: 3, R32: 675.
- Acest sistem închis ermetic conține gaze fluorurate cu efect de seră.
- INFORMAȚII DE MEDIU: Această unitate conține gaze fluorurate cu efect de seră acoperite de Protocolul de la Kyoto.
- Nu utilizați această unitate pentru alte funcții decât cele descrise în acest manual de instrucțiuni.
- Asigurați-vă că ștecherul este conectat ferm și complet la priză. Poate duce la riscul de electrocutare sau incendiu.
- Nu conectați alte aparate la aceeași priză, deoarece poate cauza riscul de electrocutare.
- Nu dezasamblați sau modificați aparatul sau cablul de alimentare, deoarece poate provoca riscul de electrocutare sau incendiu. Toate celelalte servicii trebuie efectuate de un tehnician calificat.
- Nu amplasați cablul de alimentare sau aparatul lângă un încălzitor, calorifer sau altă sursă de căldură. Poate conduce la riscul de electrocutare sau incendiu.
- Această unitate este echipată cu un cablu care are un fir împământat conectat la priză împământată sau la o clemă de împământare. Ștecherul trebuie să fie conectat la o priză instalată și împământată corespunzător. Nu tăiați sau scoateți în niciun caz pinul de împământare sau clemă de împământare de pe acest ștecher.
- Unitatea trebuie utilizată sau depozitată astfel încât să fie protejată de umiditate, de ex. condens, stropi de apă etc. Deconectați imediat aparatul dacă se întâmplă acest lucru.
- În timpul utilizării, transportați întotdeauna aparatul în poziție verticală și așezați-l pe o suprafață stabilă și plană. Dacă unitatea este transportată așezată pe o parte, trebuie ridicată și lăsată deconectată timp de 6 ore.
- Utilizați întotdeauna comutatorul de pe panoul de control sau telecomanda pentru a opri unitatea și nu porniți sau opriți funcționarea prin conectarea sau deconectarea cablului de alimentare. Poate conduce la riscul de electrocutare.
- Nu atingeți butoanele de pe panoul de control cu degetele umede.
- Nu utilizați substanțe chimice periculoase pentru a curăța sau a intra în contact cu unitatea. Pentru a preveni deteriorarea finisajului suprafeței, utilizați doar o cârpă moale pentru a curăța aparatul. Nu utilizați ceară, diluant sau detergent puternic. Nu utilizați aparatul în prezența unor substanțe sau vapori inflamabili precum alcool, insecticide, benzină etc.
- Dacă aparatul scoate sunete neobișnuite sau emite fum sau un miros neobișnuit, deconectați-l imediat.
- Nu curățați aparatul cu apă. Apa poate pătrunde în unitate și poate deteriora izolația, creând un pericol de șoc electric. Dacă apă intră în unitate, deconectați-o imediat și contactați serviciul clienți.
- Apelați la două sau mai multe persoane pentru a ridica și instala unitatea.
- Apucați întotdeauna ștecherul atunci când conectați sau deconectați aparatul. Nu scoateți niciodată din priză trăgând de cablu. Poate duce la riscul de electrocutare și deteriorare.
- Instalați aparatul pe o podea robustă, nivelată, capabilă să suporte până la 50 kg. Instalarea pe o podea slabă sau denivelată poate duce la riscul de deteriorare a bunurilor și de vătămare corporală.
- Dacă aparatul are funcția Wi-Fi, puterea de transmisie: mai mică de 20dBm, iar gama de frecvențe radio este: 2412MHz-2472MHz.
- Aparatul este conform cu Directiva RE (2014/53 / UE).

Conform standardului EN:

- Acest aparat poate fi utilizat de copii cu vârsta de peste 8 ani și de persoane cu capacități fizice, senzoriale sau mentale reduse sau cu lipsă de experiență și cunoștințe dacă li s-a acordat supraveghere sau instrucțiuni privind utilizarea aparatului într-un mod sigur și înțeleg pericolele implicate.
- Copiii nu trebuie să se joace cu aparatul.
- Curățarea și întreținerea nu trebuie făcute de copii fără supraveghere.
- Dacă cablul de alimentare este deteriorat, acesta trebuie înlocuit de producător, service-ul autorizat sau de o persoană calificată pentru a evita un pericol.
- Aparatul trebuie instalat în conformitate cu reglementările naționale de cablare.
- Când siguranța este sărită/întrerupătorul este declanșat, verificați caseta siguranței/întrerupătorului și înlocuiți siguranța sau circuitul

- Detalii despre tipul și clasificarea siguranțelor: T; 3.15A; 250VAC.

Conform standardului IEC:

- Acest aparat nu este destinat utilizării de către persoane (inclusiv copii) cu capacități fizice, senzoriale sau mentale reduse sau cu lipsă de experiență și cunoștințe, cu excepția cazului în care li s-a acordat supravegherea sau instrucțiunile privind utilizarea aparatului de către o persoană responsabilă pentru siguranța acestora.
- Copiii trebuie supravegheați pentru a se asigura că nu se joacă cu aparatul.
- Dacă cablul de alimentare este deteriorat, acesta trebuie înlocuit de producător, service-ul autorizat sau de persoane calificate pentru a evita un pericol.
- Aparatul trebuie instalat în conformitate cu reglementările naționale de cablare.

Informații specifice privind aparatele cu gaz refrigerant R290

- Citiți cu atenție toate avertismentele.
- Când dezghețați și curățați aparatul, nu folosiți alte instrumente decât cele recomandate de compania producătoare.
- Aparatul trebuie amplasat într-o zonă fără surse continue de aprindere (de exemplu: flăcări deschise, gaz sau aparate electrice în funcțiune).
- Nu înțepați și nu ardeți.
- Gazele frigorifice pot fi inodore.
- Aparatul trebuie instalat, utilizat și depozitat într-o zonă mai mare de 13 m².
- R290 este un gaz frigorific care respectă directivele europene privind mediul. Nu perforați nicio parte a circuitului de agent frigorific.
- Dacă aparatul este instalat, operat sau depozitat într-o zonă neventilată, camera trebuie proiectată astfel încât să prevină acumularea scurgerilor de agent frigorific, rezultând un risc de incendiu sau explozie din cauza aprinderii agentului frigorific cauzat de calorifere, sobe sau alte surse de aprindere.
- Aparatul trebuie depozitat astfel încât să se prevină defectarea mecanică.
- Persoanele care operează sau lucrează pe circuitul frigorific trebuie să aibă certificarea corespunzătoare emisă de o organizație acreditată care să asigure competența în manipularea agenților frigorifici conform unei evaluări specifice recunoscute de asociațiile din industrie.
- Reparațiile trebuie efectuate pe baza recomandărilor companiei producătoare.
- Întreținerea și reparațiile care necesită asistența altui personal calificat trebuie efectuate sub supravegherea unei persoane specializate în utilizarea agenților frigorifici inflamabili.
- Nu utilizați mijloace pentru a accelera procesul de dezghețare sau pentru curățare, altele decât cele recomandate de producător.
- Aparatul trebuie depozitat într-o încăpere fără flăcări deschise care funcționează continuu (de exemplu un aparat cu gaz care funcționează) sau alte surse potențiale de aprindere (de exemplu o sursă electrică care funcționează, suprafețe fierbinți).
- Toți oamenii care lucrează în sistemul frigorific ar trebui să aibă certificarea valabilă acordată de organizația autorizată și calificarea pentru a face față sistemului frigorific recunoscut de această industrie. Dacă este nevoie de un alt tehnician pentru întreținerea și repararea aparatului, acesta trebuie supravegheat de persoana care deține calificarea pentru utilizarea agentului frigorific inflamabil.
- Poate fi reparat numai prin metoda sugerată de producătorul echipamentului.
- Nu străpungeți sau nu ardeți.
- Rețineți că agentul frigorific poate să nu aibă miros.
- Respectați reglementările naționale privind gazele.
- Păstrați orificiile de ventilație ferite de obstrucții.
- Aparatul trebuie depozitat astfel încât să se evite deteriorarea mecanică.
- Avertisment că aparatul trebuie depozitat într-o zonă bine ventilată, unde dimensiunea camerei corespunde zonei camerei, așa cum este specificat pentru funcționare.
- Orice persoană care este implicată în lucrul sau intrarea într-un circuit de agent frigorific ar trebui să dețină un certificat valabil curent de la o autoritate de evaluare acreditată din industrie, care să își autorizeze competența de a manipula frigorificii în condiții de siguranță, în conformitate cu o specificație de evaluare recunoscută de industrie.
- Întreținerea trebuie efectuată numai conform recomandărilor producătorului de echipamente.
- Întreținerea și reparația care necesită asistența altui personal calificat se efectuează sub supravegherea persoanei competente în utilizarea agenților frigorifici inflamabili.
- Aparatul trebuie instalat, operat și depozitat într-o cameră cu o suprafață mai mare decât cea indicată în diagramă.

Cantitatea de gaz R290 (vezi tabelul de evaluare de pe aparat) (g)	Dimensiunea minimă a locului pentru utilizare și depozitare (m ²)
m<152	4
152≤m≤185	9
186≤m≤225	11
226≤m≤270	13
271≤m≤290	14

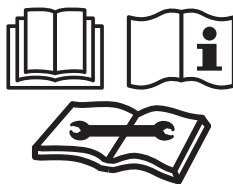

ATENȚIE: Sistemul conține agent frigorific sub mare presiune. Sistemul trebuie reparat doar de persoane calificate.

1. Transportul echipamentelor care conțin agenți frigorifici inflamabili (Anexa CC.1)
Respectarea reglementărilor de transport.
2. Marcarea echipamentelor folosind însemne (Anexa CC.2)
Respectarea reglementărilor locale.
3. Eliminarea echipamentelor care utilizează agenți frigorifici inflamabili (Anexa CC.3)
Respectarea reglementărilor naționale.
4. Depozitarea echipamentelor/aparatelor (anexa CC.4)
Depozitarea echipamentelor trebuie să fie în conformitate cu instrucțiunile producătorului.
5. Depozitarea echipamentelor ambalate (nevândute) (Anexa CC.5)
Protecția pachetului de depozitare trebuie construită astfel încât deteriorarea mecanică a echipamentului din interiorul pachetului să nu provoace o scurgere a încărcăturii de agent frigorific. Numărul maxim de echipamente permise să fie depozitate împreună va fi stabilit de reglementările locale.
6. Informații despre service (Anexa DD.3)
 - 1) Verificări în zonă
Înainte de a începe lucrările la sistemele care conțin agenți frigorifici inflamabili, sunt necesare verificări de siguranță pentru a vă asigura că riscul de aprindere este minimizat. Pentru repararea sistemului frigorific, trebuie respectate următoarele precauții înainte de efectuarea lucrărilor la sistem.
 - 2) Procedura de lucru
Lucrările vor fi întreprinse în cadrul unei proceduri controlate, astfel încât să se minimizeze riscul prezenței unui gaz sau vapori inflamabili în timpul lucrărilor.
 - 3) Zona generală de lucru
Toți angajații de la întreținere și ceilalți care lucrează în zona locală trebuie să fie instruiți cu privire la natura lucrărilor efectuate. Lucrul în spații închise trebuie evitat. Zona din jurul spațiului de lucru va fi secționată. Asigurați-vă că condițiile din zonă au fost asigurate prin controlul materialelor inflamabile.
 - 4) Verificarea prezenței agentului frigorific
Zona trebuie verificată cu un detector de agent frigorific adecvat înainte și în timpul lucrului, pentru a se asigura că tehnicianul este conștient de atmosfere potențial inflamabile. Asigurați-vă că echipamentul de detectare a scurgerilor este adecvat pentru utilizare cu agenți frigorifici inflamabili, adică care nu produc scântei, sigilați corespunzător sau intrinsec în condiții de siguranță.
 - 5) Prezența unui stingător
Dacă se va efectua orice lucru la cald asupra echipamentului frigorific sau a oricărei piese asociate, echipamentul

adecvat pentru stingerea incendiilor va fi disponibil. Trebuie să aveți un stingător cu pulbere uscată sau CO₂ în zona de încărcare.

6) Fără surse de aprindere

Nicio persoană care efectuează lucrări legate de un sistem frigorific care implică expunerea oricărei lucrări de țevi care conține sau a conținut agent frigorific inflamabil nu trebuie să utilizeze surse de aprindere în așa fel încât să poată duce la risc de incendiu sau explozie. Toate sursele posibile de aprindere, inclusiv fumatul, trebuie păstrate suficient de departe de locul de instalare, reparație, îndepărtare și eliminare, timp în care agentul frigorific inflamabil poate fi eliberat în spațiul înconjurător. Înainte de a avea loc lucrarea, zona din jurul echipamentului trebuie verificat pentru a vă asigura că nu există pericole inflamabile sau riscuri de aprindere. Se vor afișa semne „Fumatul interzis”.

7) Zona ventilată

Asigurați-vă că zona este în aer liber sau că este ventilată corespunzător înainte de a intra în sistem sau de a efectua orice lucrare la cald. Un grad de ventilație va continua în perioada în care se efectuează lucrarea. Ventilația trebuie să disperseze în siguranță orice agent frigorific eliberat și, de preferință, să îl expulzeze extern în atmosferă.

8) Verificări la echipamentul frigorific

În cazul în care componentele electrice sunt schimbate, acestea trebuie să fie adecvate scopului și conform specificațiilor corecte.

În orice moment, trebuie respectate instrucțiunile producătorului privind întreținerea și service-ul. Dacă aveți dubii, consultați departamentul tehnic al producătorului pentru asistență.

Următoarele verificări se aplică instalațiilor care utilizează agenți frigorifici inflamabili:

- Dimensiunea încărcării este în conformitate cu dimensiunea camerei în care sunt instalate piesele care conțin agent frigorific;
- Mașinile și prizele de ventilație funcționează corespunzător și nu sunt obstructionate;
- Dacă se folosește un circuit frigorific indirect, circuitul secundar trebuie verificat pentru prezența agentului frigorific;

- Marcarea echipamentului continuă să fie vizibilă și lizibilă. Marcajele și semnele care sunt ilizibile vor fi corectate;

- Țeava sau componentele de refrigerare sunt instalate într-o poziție în care este puțin probabil să fie expuse la orice substanță care ar putea coroda componentele care conțin agent frigorific, cu excepția cazului în care componentele sunt construite din materiale care sunt inerent rezistente la coroziune sau sunt protejate corespunzător împotriva corodării lor.

9) Verificări la dispozitivele electrice

Repararea și întreținerea componentelor electrice trebuie să includă verificări inițiale de siguranță și proceduri de inspecție a componentelor. Dacă există o defecțiune care ar putea compromite siguranța, atunci nu trebuie conectată nicio sursă electrică circuitul până când este tratat în mod satisfăcător. Dacă defecțiunea nu poate fi corectată imediat, dar este necesară continuarea funcționării, trebuie utilizată o soluție temporară adecvată. Acest lucru trebuie raportat proprietarului echipamentului, astfel încât toate părțile să fie sfătuite.

Verificările inițiale de siguranță trebuie să includă:

- Dacă condensatorii sunt descărcați: acest lucru trebuie făcut într-un mod sigur pentru a evita posibilitatea producerii de scântei;
- Dacă nu sunt expuse componente electrice sub tensiune și cabluri în timpul încărcării, recuperării sau purjării sistemului;
- Dacă există continuitate a împământării.

7. Reparații la componente sigilate (anexa DD.4)

1) În timpul reparațiilor la componentele etanșe, toate sursele de alimentare electrică trebuie să fie deconectate de la echipamentul la care se lucrează înainte de îndepărtarea capacelor sigilate etc. dacă este absolut necesară existența unei surse electrice la echipament în timpul mentenanței, atunci detectarea scurgerilor trebuie amplasată în punctul cel mai critic pentru a avertiza asupra unei situații potențial periculoase.

2) O atenție deosebită trebuie acordată următoarelor pentru a vă asigura că, lucrând la componentele electrice, carcasa nu este modificată astfel încât să fie afectat nivelul de protecție.

Aceasta trebuie să includă deteriorarea cablurilor, numărul excesiv de conexiuni, bornele care nu au fost făcute conform specificațiilor originale, deteriorarea sigiliilor, montarea incorectă a presetupelor etc.

Asigurați-vă că aparatul este montat în siguranță.

Asigurați-vă că sigiliile sau materialele de etanșare nu s-au degradat astfel încât să nu mai servească scopului de a preveni pătrunderea atmosferelor inflamabile. Piesele de schimb trebuie să fie în conformitate cu specificațiile producătorului.

NOTĂ: Utilizarea materialului de etanșare cu siliciu poate inhiba eficacitatea unor tipuri de echipamente de detectare a scurgerilor. Componentele cu siguranță intrinsecă nu trebuie izolate înainte de a lucra la ele.

8. Repararea componentelor cu siguranță intrinsecă (Anexa DD.5)

Nu aplicați nicio sarcină inductivă sau de capacitate permanentă pe circuit fără a vă asigura că aceasta nu va depăși tensiunea și curentul admis pentru echipamentele utilizate.

Componentele cu siguranță intrinsecă sunt singurele tipuri la care se poate lucra în timp ce sunteți în prezența unei atmosfere inflamabile. Aparatul de testare trebuie să aibă valoarea nominală corectă.

Înlocuiți componentele numai cu piesele specificate de producător. Alte piese pot duce la aprinderea agentului frigorific în atmosferă din cauza unei scurgeri.

9. Cablare (Anexa DD.6)

Verificați dacă cablurile nu vor fi supuse uzurii, coroziunii, presiunii excesive, vibrațiilor, muchiiilor ascuțite sau a oricăror alte efecte negative asupra mediului. Verificarea trebuie să ia în considerare, de asemenea, efectele îmbătrânirii sau vibrațiilor continue din surse precum compresoare sau ventilatoare.

10. Detectarea agenților frigorifici inflamabili (Anexa DD.7)

În nici un caz nu trebuie utilizate surse potențiale de aprindere la căutarea sau detectarea scurgerilor de agent frigorific. Nu se va utiliza o lanternă cu halogenuri (sau orice alt detector care folosește o flacără goală).

11. Metode de detectare a scurgerilor (Anexa DD.8)

Următoarele metode de detectare a scurgerilor sunt considerate acceptabile pentru sistemele care conțin agenți frigorifici inflamabili. Detectoarele electronice de scurgere trebuie utilizate pentru a detecta agenți frigorifici inflamabili, dar este posibil ca sensibilitatea să nu fie adecvată sau să necesite recalibrarea. (Echipamentul de detecție trebuie calibrat într-o zonă fără agent frigorific.) Asigurați-vă că detectorul nu este o sursă potențială de aprindere și că este adecvat pentru agentul frigorific utilizat. Echipamentele de detectare a scurgerilor trebuie să fie setate la un procent din LFL ale agentului frigorific și să fie calibrate la agentul frigorific utilizat și se confirmă procentajul corespunzător de gaz (maximum 25%).

Lichidele de detectare a scurgerilor sunt adecvate pentru utilizarea cu majoritatea agenților frigorifici, dar utilizarea detergenților care conțin clor trebuie evitată deoarece clorul poate reacționa cu agentul frigorific și corodează conductele de cupru.

Dacă se suspectează o scurgere, toate flăcările goale vor fi îndepărtate / stinse.

Dacă se constată o scurgere de agent frigorific care necesită lipire, tot agentul frigorific trebuie recuperat din sistem sau izolat (prin intermediul supapelor de închidere) într-o parte a sistemului aflat la distanță de scurgere. Azotul fără oxigen (OFN) trebuie apoi purjat prin sistem atât înainte, cât și în timpul procesului de lipire.

12. Îndepărtarea și evacuarea (Anexa DD.9)

La intrarea în circuitul frigorific pentru a efectua reparații - sau în orice alt scop - se vor utiliza proceduri convenționale. Cu toate acestea, este important ca cele mai bune practici să fie urmate, deoarece inflamabilitatea trebuie luată în calcul. Următoarea procedură trebuie respectată:

- Îndepărtați agentul frigorific;
- Curățați circuitul cu gaz inert;
- Evacuați;
- Curățați din nou cu gaz inert;
- Deschideți circuitul prin tăiere sau lipire.

Conținutul de agent frigorific trebuie recuperată în buteliile de recuperare corecte. Sistemul va fi „spălat” cu OFN pentru a asigura unitatea în condiții de siguranță. Este posibil ca acest proces să fie necesar să fie repetat de mai multe ori. Aerul comprimat sau oxigenul nu trebuie utilizate pentru această sarcină.

Curățarea trebuie realizată prin ruperea vidului din sistem cu OFN și continuarea umplerii până la atingerea presiunii de lucru, apoi aerisirea în atmosferă și, în cele din urmă, tragerea în vid. Acest proces se repetă până când nu mai există agent frigorific în sistem. Atunci când se folosește încărcarea finală OFN, sistemul trebuie să fie ventilat până la presiunea atmosferică pentru a permite desfășurarea lucrărilor. Această operațiune este absolut vitală dacă vor avea loc operații de lipire pe conducte.

Asigurați-vă că orificiul de evacuare pentru pompa de vid nu este aproape de sursele de aprindere și că există ventilație disponibilă.

13. Proceduri de încărcare (Anexa DD.10)

Pe lângă procedurile convenționale de încărcare, trebuie respectate următoarele cerințe.

- Asigurați-vă că contaminarea diferitelor agenți frigorifici nu apare atunci când utilizați echipamente de încărcare. Furtunile sau conductele trebuie să fie cât mai scurte posibil pentru a minimiza cantitatea de agent frigorific conținută în ele.
- Cilindrii trebuie menținuți în poziție verticală.
- Asigurați-vă că sistemul de refrigerare este împământat înainte de a încărca sistemul cu agent frigorific.
- Etichetați sistemul când încărcarea este finalizată (dacă nu este deja).
- Se va acorda o atenție deosebită pentru a nu umple excesiv sistemul de refrigerare.

Înainte de reîncărcarea sistemului, acesta va fi testat la presiune cu OFN. Sistemul va fi testat la scurgeri la finalizarea încărcării, dar înainte de punerea în funcțiune. Înainte de părăsirea amplasamentului, se va efectua un test de scurgere.

14. Dezafectarea (Anexa DD.11)

Înainte de a efectua această procedură, este esențial ca tehnicianul să cunoască echipamentul și toate detaliile acestuia. Se recomandă o bună practică ca toți agenții frigorifici să fie recuperați în siguranță. Înainte de îndeplinirea sarcinii, trebuie prelevată o probă de ulei și agent frigorific în cazul în care este necesară analiza înainte de reutilizarea agentului frigorific recuperat. Este esențial ca puterea electrică să fie disponibilă înainte de începerea sarcinii.

a) Familiarizați-vă cu echipamentul și funcționarea acestuia.

b) Izolați sistemul electric.

c) Înainte de a încerca procedura, asigurați-vă că:

- Echipamentul de manipulare mecanică este disponibil, dacă este necesar, pentru manipularea buteliilor de agent frigorific;
- Toate echipamentele individuale de protecție sunt disponibile și sunt utilizate corect;
- Procesul de recuperare este supravegheat în orice moment de către o persoană competentă;
- Echipamentele de recuperare și buteliile sunt conforme cu standardele corespunzătoare.

d) Pompați sistemul frigorific, dacă este posibil.

e) Dacă nu este posibil un vid, realizați un colector astfel încât agentul frigorific să poată fi îndepărtat din diferite părți ale sistemului.

f) Asigurați-vă că cilindrul este situat pe cântare înainte de recuperare.

g) Porniți mașina de recuperare și operați în conformitate cu instrucțiunile producătorului.

h) Nu umpleți prea mult cilindrul. (Nu mai mult de 80% volum încărcare lichidă).

i) Nu depășiți presiunea maximă de lucru a cilindrului, nici măcar temporar.

j) Când cilindrul a fost umplut corect și procesul a fost finalizat, asigurați-vă că cilindrul și echipamentul sunt îndepărtați imediat de la amplasament și toate supapele de izolare ale echipamentului sunt închise.

k) Agentul frigorific recuperat nu trebuie încărcat într-un alt sistem frigorific decât dacă a fost curățat și verificat.

15. Etichetare (Anexa DD.12)

Echipamentele vor fi etichetate, indicând că au fost scoase din funcțiune și golite de agent frigorific. Eticheta trebuie să fie datată și semnată. Asigurați-vă că pe echipament există etichete care să ateste că echipamentul conține agent frigorific inflamabil.

16. Recuperare (Anexa DD.13)

Atunci când scoateți agentul frigorific dintr-un sistem, fie pentru întreținere, fie pentru dezafectare, se recomandă o bună practică ca toți agenții frigorifici să fie îndepărtați în siguranță. Când transferați agentul frigorific în butelii, asigurați-vă că folosiți numai buteliile adecvate de recuperare a agentului frigorific. Asigurați-vă că este disponibil numărul corect de butelii pentru menținerea încărcării totale a sistemului. Toate buteliile care urmează să fie utilizate sunt pentru agentul frigorific recuperat și etichetate pentru acel agent frigorific (adică butelii speciale pentru recuperarea agentului frigorific). Buteliile trebuie să fie echipate cu supapă de presiune și supape de închidere asociate, în stare bună de funcționare. Buteliile de recuperare goale sunt evacuate și, dacă este posibil, răcite înainte de recuperare.

Echipamentul de recuperare trebuie să fie în stare bună de funcționare, cu un set de instrucțiuni referitoare la echipamentul aflat la îndemână și trebuie să fie adecvat pentru recuperarea agenților frigorifici inflamabili. În plus, un set de cântare calibrate trebuie să fie disponibile și în stare bună de funcționare. Furtunurile trebuie să fie complete cu cuplaje de deconectare fără scurgeri și în stare bună. Înainte de a utiliza mașina de recuperare, verificați dacă aceasta este în stare de funcționare satisfăcătoare, a fost întreținută corespunzător și dacă componentele electrice asociate sunt sigilate pentru a preveni aprinderea în cazul unei degajări de agent frigorific. Consultați producătorul dacă aveți dubii.

Agentul frigorific recuperat trebuie returnat furnizorului de agent frigorific în butelia de recuperare corectă, iar nota corespunzătoare privind transferul deșeurilor aranjată. Nu amestecați agenți frigorifici în unitățile de recuperare și mai ales nu în butelii. Dacă compresoarele sau uleiurile de compresor trebuie îndepărtate, asigurați-vă că au fost evacuate la un nivel acceptabil pentru a vă asigura că agentul frigorific inflamabil nu rămâne în interiorul lubrifiantului. Procesul de evacuare se va efectua înainte de returnarea compresorului la furnizori. Doar încălzirea electrică către corpul compresorului trebuie utilizată pentru a accelera acest proces. Când uleiul este evacuat dintr-un sistem, acesta trebuie să fie efectuat în siguranță.

Competențele personalului de întreținere

General

Este necesară o pregătire specială suplimentară procedurilor obișnuite de reparare a echipamentelor frigorifice atunci când echipamentul cu agenții frigorifici inflamabili sunt afectați.

În multe țări, această pregătire este realizată de organizații naționale de formare care sunt acreditate pentru a preda standardele naționale de competență relevante care pot fi stabilite în legislație.

Competența obținută trebuie documentată printr-un certificat.

Instruire

Instruirea ar trebui să includă următoarele:

Informații despre potențialul de explozie al agenților frigorifici inflamabili pentru a arăta că produsele inflamabile pot fi periculoase atunci când sunt manipulate fără atenție.

Informații despre sursele potențiale de aprindere, în special cele care nu sunt evidente, cum ar fi brichetele, întrerupătoarele de lumină, aspiratoarele, încălzitoarele electrice.

Informații despre diferitele concepte de siguranță:

Neventilat - (vezi Clauza GG.2) Siguranța aparatului nu depinde de aerisirea carcasei. Oprirea aparatului sau deschiderea carcasei nu are niciun efect semnificativ asupra siguranței. Cu toate acestea, este posibil ca scurgerile de agent frigorific să se acumuleze în interiorul incintei și atmosfera inflamabilă să fie eliberată la deschiderea incintei.

Carcasă ventilată - (a se vedea Clauza GG.4) Siguranța aparatului depinde de aerisirea carcasei. Oprirea aparatului sau deschiderea incintei are un efect semnificativ asupra siguranței. Ar trebui să aveți grijă să asigurați o ventilație suficientă înainte.

Cameră ventilată - (vezi Clauza GG.5) Siguranța aparatului depinde de aerisirea camerei. Oprirea aparatului sau deschiderea carcasei nu are niciun efect semnificativ asupra siguranței. Aerisirea camerei nu trebuie oprită în timpul procedurilor de reparații.

Informații despre conceptul de componente sigilate și carcasa etanșă conform IEC 60079-15: 2010.

Informații despre procedurile de lucru corecte:

a) Punerea în funcțiune

- Asigurați-vă că suprafața podelei este suficientă pentru încărcarea agentului frigorific sau că conducta de ventilație este asamblată corect.

- Conectați conductele și efectuați un test de scurgere înainte de a încărca cu agent frigorific.

- Verificați echipamentul de siguranță înainte de punerea în funcțiune.

b) Întreținere

- Echipamentele portabile trebuie reparate în exterior sau într-un atelier special echipat pentru întreținerea unităților cu agenți frigorifici inflamabili.

- Asigurați o ventilație suficientă la locul de reparații.

- Rețineți că funcționarea defectuoasă a echipamentului poate fi cauzată de pierderea agentului frigorific și este posibilă o scurgere a agentului frigorific.

- Descărcați condensatorii într-un mod care nu va provoca scânteii. Procedura standard pentru scurtcircuitarea bornelor condensatorului creează de obicei scânteii.

- Reasamblați cu precizie carcasa etanșă. Dacă sigiliile sunt uzate, înlocuiți-le.

- Verificați echipamentul de siguranță înainte de punerea în funcțiune.

c) Reparații

- Echipamentele portabile trebuie reparate în exterior sau într-un atelier special echipat pentru întreținerea unităților cu agenți frigorifici inflamabili.

- Asigurați o ventilație suficientă la locul de reparații.

- Rețineți că funcționarea defectuoasă a echipamentului poate fi cauzată de pierderea agentului frigorific și este posibilă o scurgere a agentului frigorific.

- Descărcați condensatorii într-un mod care nu va provoca scânteii.

- Când este necesară lipirea, următoarele proceduri trebuie efectuate în ordinea corectă:

- Îndepărtați agentul frigorific. Dacă recuperarea nu este cerută de reglementările naționale, scurgeți agentul frigorific către exterior. Aveți grijă ca agentul frigorific scurs să nu provoace niciun pericol. În caz de îndoială, o persoană ar trebui să păzească priza. Aveți grijă deosebită ca agentul frigorific scurs să nu plutească înapoi în clădire.

- Evacuați circuitul agentului frigorific.

- Curățați circuitul frigorific cu azot timp de 5 minute.

- Evacuați din nou.

- Îndepărtați piesele care trebuie înlocuite prin tăiere, nu prin flacără.

- Curățați punctul de lipire cu azot în timpul procedurii de lipire.

- Efectuați un test de scurgere înainte de a încărca cu agent frigorific.

- Reasamblați cu precizie carcasa etanșă. Dacă sigiliile sunt uzate, înlocuiți-le.

- Verificați echipamentul de siguranță înainte de punerea în funcțiune.

d) Dezafectarea

- Dacă siguranța este afectată atunci când echipamentul este scos din funcțiune, sarcina de agent frigorific trebuie îndepărtată înainte de scoaterea din funcțiune.

- Asigurați o ventilație suficientă la locul echipamentului.

- Rețineți că funcționarea defectuoasă a echipamentului poate fi cauzată de pierderea agentului frigorific și este posibilă o scurgere a agentului frigorific.
 - Descărcați condensatorii într-un mod care nu va provoca scânteii.
 - Îndepărtați agentul frigorific. Dacă recuperarea nu este cerută de reglementările naționale, scurgeți agentul frigorific spre exterior. Aveți grijă ca agentul frigorific scurs să nu provoace niciun pericol. În caz de îndoială, o persoană ar trebui să păzească priza. Aveți grijă deosebită ca agentul frigorific scurs să nu plutească înapoi în clădire.
 - Evacuați circuitul agentului frigorific.
 - Curățați circuitul frigorific cu azot timp de 5 minute.
 - Evacuați din nou.
 - Umpleți cu azot până la presiunea atmosferică.
 - Puneți o etichetă pe echipament că agentul frigorific este îndepărtat.
- e) Eliminarea
- Asigurați o ventilație suficientă la locul de muncă.
 - Îndepărtați agentul frigorific. Dacă recuperarea nu este cerută de reglementările naționale, scurgeți agentul frigorific către exterior. Aveți grijă ca agentul frigorific scurs să nu provoace niciun pericol. În caz de îndoială, o persoană ar trebui să păzească priza. Aveți grijă deosebită ca agentul frigorific scurs să nu plutească înapoi în clădire.
 - Evacuați circuitul frigorific.
 - Curățați circuitul frigorific cu azot timp de 5 minute.
 - Evacuați din nou.
 - Decupați compresorul și scurgeți uleiul.

IMPORTANT – METODA DE ÎMPĂMÂNTARE

Acest produs este echipat din fabrică cu un cablu de alimentare care are o priză cu trei picioare împământată. Trebuie să fie conectat la o priză de tip împământare, în conformitate cu Codul electric național și cu codurile și ordonanțele locale aplicabile. Dacă circuitul nu are o priză de tip împământare, este responsabilitatea și obligația clientului să schimbe recipientul existent în conformitate cu Codul electric național și codurile și ordonanțele locale aplicabile. Cel de-al treilea vârf de împământare nu trebuie, în niciun caz, tăiat sau îndepărtat. Nu folosiți niciodată cablul, ștecherul sau aparatul atunci când acestea apar semn de avarie. Nu utilizați aparatul cu un cablu prelungitor decât dacă a fost verificat și testat de un furnizor de electricitate calificat. Conectarea necorespunzătoare a mufe de împământare poate duce la risc de incendiu, electrocutare și/sau vătămarea persoanelor asociate cu aparatul. Adresați-vă unui reprezentant de service calificat în cazul în care aveți dubii că aparatul este împământat corespunzător.

LEGĂTURI ELECTRICE

Înainte de a conecta aparatul la priză, verificați dacă:

- Sursa de alimentare corespunde valorii indicate pe plăcuța cu specificații de pe spatele aparatului.
- Priza de alimentare și circuitul electric sunt adecvate pentru aparat.
- Priza de alimentare se potrivește cu mufa. Dacă nu este cazul, înlocuiți ștecherul.
- Priza de alimentare este legată la pământ în mod adecvat. Nerespectarea acestor instrucțiuni importante de siguranță absolvă producătorul de orice răspundere.

Informații importante pentru eliminarea corectă a produsului în conformitate cu Directiva CE 2012/19 / UE.

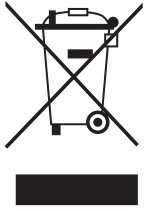

La sfârșitul duratei de viață, produsul nu trebuie eliminat ca deșeurii urbane. Acesta trebuie dus la un centru special de colectare a deșeurilor diferențiat de către o autoritate locală sau la un dealer care furnizează acest serviciu. Aruncarea separată a unui aparat de uz casnic evită posibilele consecințe negative asupra mediului și sănătății rezultate din eliminarea necorespunzătoare și permite recuperarea materialelor constitutive pentru a obține economii semnificative de energie și resurse. Pentru a reaminti necesitatea de a arunca separat aparatele de uz casnic, produsul este marcat cu un coș de gunoi cu roți.

DESCRIERE

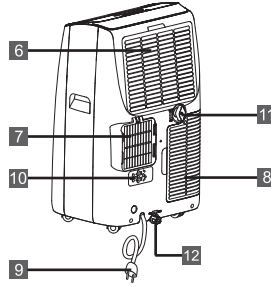
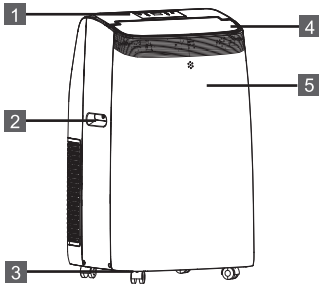

1. Panou de control
2. Mâner (ambele părți)
3. Rotile
4. Deflector
5. Receptor telecomandă
6. Grila de admisie
7. Grila de evacuare a aerului
8. Grila de admisie
9. Cablu de alimentare
10. Sistem fixare priză
11. Drenaj mediu
12. Canal drenare condens

ACCESORII

PIESĂ	DENUMIRE	CANTITATE
	Furtun evacuare Admisie furtun leșire furtun	1 set
	Kit glisor	1 set
	Baterii telecomandă (două AAA 1.5V)	1 set
	Furtun evacuare	1 set

Notă: Toate ilustrațiile din acest manual au doar scop ilustrativ. Aparatul dvs. poate fi diferit. Asigurați-vă că toate accesoriile sunt scoase din ambalaj înainte de utilizare.

INSTRUCȚIUNI DE INSTALARE

Evacuare aer cald

În modul Cool aparatul trebuie amplasat aproape de o fereastră sau de o deschidere, astfel încât aerul cald de evacuare să poată fi canalizat în exterior. Așezați unitatea pe o podea plană și asigurați-vă că există un spațiu de minim 18" (45cm) în jurul unității și se află în apropierea unei prize cu circuit unic.

1. Prelunghiți o parte a furtunului (Fig.1) și înșurubați orificiul de admisie al furtunului. (Fig.2).
2. Prelunghiți cealaltă parte a furtunului și înșurubați-o la orificiul de ieșire al furtunului (Fig.3).
3. Instalați admisia furtunului la unitate (Fig.4).
4. Introduceți orificiul de evacuare al furtunului în kitul glisor al ferestrei și sigilați. (Fig.5 & 6).

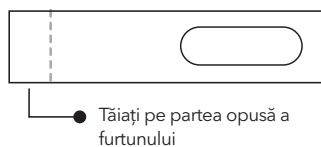
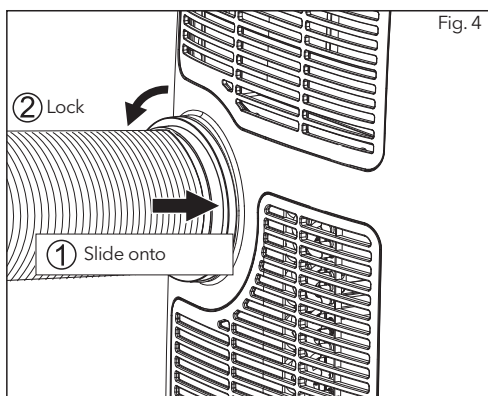
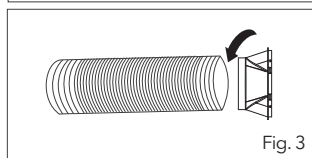
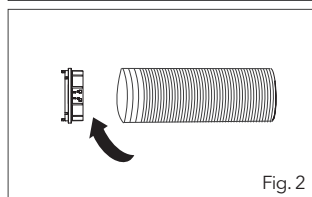
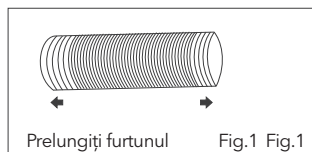

Setul glisor pentru ferestre a fost conceput pentru a se potrivi majorității aplicațiilor standard pentru ferestre verticale și orizontale, cu toate acestea, poate fi necesar să modificați unele aspecte ale procedurilor de instalare pentru anumite tipuri de ferestre. Setul glisor de fereastră poate fi fixat cu șuruburi.

NOTĂ: Dacă deschiderea ferestrei este mai mică decât lungimea minimă a setului glisor pentru fereastră, tăiați capătul fără prinderea în el suficient de scurt pentru a se potrivi în deschiderea ferestrei. Nu tăiați niciodată gaura din kitul glisor al ferestrei.

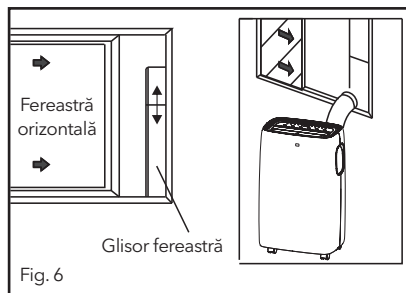
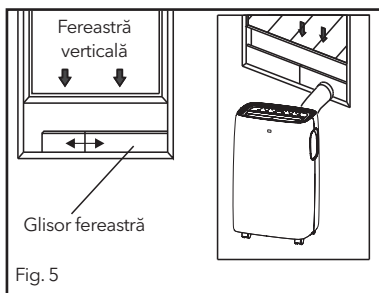

Instalare set glisor fereastră

1: Piese:

- A) Panou
- B) Panou cu un orificiu
- C) Înșurubați pentru a monta setul pentru fereastră

2: Montare:

Glisați panoul B în panoul A și dimensionați până la lățimea ferestrei. Dimensiunile ferestrelor variază. Când dimensionați lățimea ferestrei asigurați-vă că nu există goluri și/sau pungii de aer atunci când măsurați.

3. Înșurubați șurubul în orificiile corespunzătoare

Cu lățimea necesară pentru fereastră dvs., asigurați-vă că nu există goluri sau pungii de aer în setul de asamblare după instalare.

4. Utilizați spuma de etanșare furnizată pentru a sigila golurile sau pungile de aer.

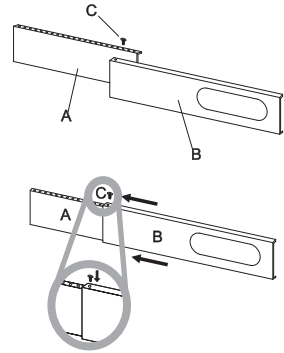

Locație

- Unitatea trebuie așezată pe o fundație fermă pentru a minimiza zgomotul și vibrațiile. Pentru o poziționare sigură, așezați unitatea pe o podea netedă, nivelată, suficient de puternică pentru a susține unitatea.
- Unitatea are role pentru a facilita amplasarea, dar trebuie mutată numai pe suprafețe netede și plane. Aveți grijă atunci când vă mutați pe suprafețe mochetate. Aveți grijă și protejați podelele atunci când vă mutați peste podele din lemn. Nu încercați să mutați unitatea peste obiecte.
- Unitatea trebuie plasată la îndemâna unei prize cu împământare corespunzătoare.
- Nu puneți niciodată obstacole în jurul intrării sau ieșirii aerului a aparatului.
- Lăsați cel puțin 18" (45cm) spațiu în jurul și deasupra spațiului departe de perete pentru eficiență.
- Furtunul poate fi extins, dar este cel mai bine să mențineți lungimea la minimumul cerută. De asemenea, asigurați-vă că furtunul nu are îndoiri sau margini ascuțite.

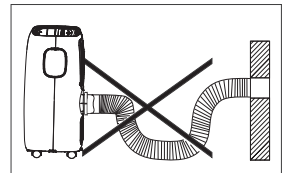
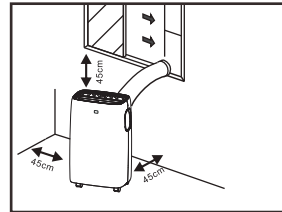

DESCRIEREA ECRANULUI

Panoul de control se află în partea de sus a aparatului, vă permite să gestionați funcțiile componente fără telecomandă, dar pentru a-și exploata pe deplin potențialul, trebuie să utilizați telecomanda.

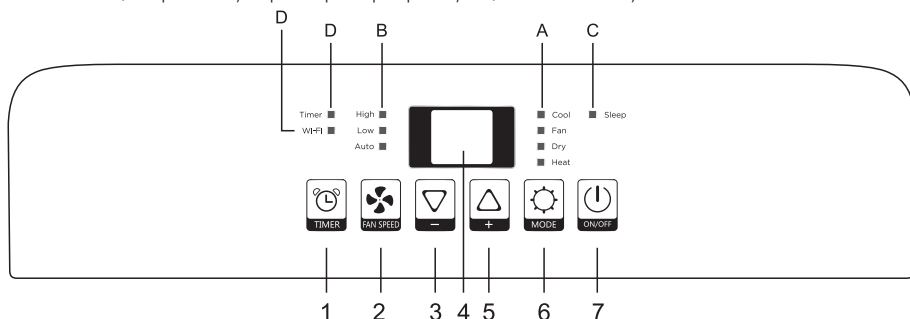

1. Buton Timer
2. Buton pentru viteza ventilatorului
3. Buton de scădere
4. Ecran de afișare
5. Buton de creștere
6. Butonul MOD
7. Buton PORNIT/OPRIT

- A Simbolul modului *
 B Simbolul vitezei ventilatorului
 C Simbolul somnului
 D Simbolul cronometrului

„**” înseamnă simbolul căldurii, numai modelul cu pompă de căldură are această funcție.

PORNIREA APARATULUI





Conectați la priză, apoi aparatul este în standby.

Apăsați  pentru a porni aparatul. Va apărea ultima funcție activă de când a fost oprit.



MOD RĂCIRE

Ideal pentru vreme caldă și mohorâtă când trebuie să răciți și să dezumidificați camera. Pentru a seta corect acest mod:

- Apăsați butonul  până când simbolul "Cool" apare.
- Selectați temperatura țintă 18°C-32°C (64°F-90°F) apăsând butonul  sau  până când este afișată valoarea corespunzătoare.
- Selectați viteza dorită a ventilatorului apăsând butonul .

Sunt disponibile trei viteze: High / Low / Auto.







Temperatura cea mai potrivită pentru cameră în timpul verii variază de la 24°C la 27°C (75°F la 81°F). Vi se recomandă, totuși, să nu setați o temperatură mult sub temperatura exterioară. Diferența de viteză a ventilatorului este mai vizibilă atunci când aparatul este în modul Fan, dar este posibil să nu fie vizibilă în modul Cool.

MOD ÎNCĂLZIRE *

„*”, înseamnă că numai modelul cu pompă de căldură are această funcție.

Pentru a seta corect acest mod:

- Apăsați butonul  până când apare simbolul Căldură.
 - Selectați temperatura țintă 13°C-27°C (55°F-81°F) apăsând butonul  sau  până când este afișată valoarea corespunzătoare.
 - Selectați viteza dorită a ventilatorului apăsând butonul .
- Sunt disponibile trei viteze: High / Low / Auto.
- Apa este îndepărtată din aer și colectată în rezervor.



- Când rezervorul este plin, aparatul se oprește și pe afișaj apare "Ft" (rezervor plin). Recipientul rezervorului trebuie extras și golit cu apă caldă. Scurgeți toată apa rămasă într-un lighean. Când toată apa s-a scurs, puneți capacul la loc.
- Când rezervorul a fost golit, aparatul pornește din nou.



NOTĂ

- Când funcționează în încăperi foarte reci, aparatul se reîncălzește automat, întrerupând momentan funcționarea normală. În timpul acestei operațiuni, este normal ca zgomotul produs de aparat să se schimbe.



- În acest mod, poate fi necesar să așteptați câteva minute înainte ca aparatul să înceapă să emită aer cald.

MOD VENTILAȚIE

Când utilizați aparatul în acest mod, furtunul de aer nu trebuie atașat.

- Apăsăți butonul  până când apare simbolul ventilatorului.
- Selectați viteza dorită a ventilatorului apăsând butonul .

Sunt disponibile două viteze: High / Low.

The screen display "" ca viteză mare, "" ca viteză mică.

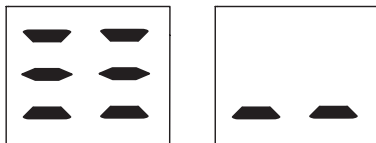

MOD USCARE/DRY

Ideal pentru a reduce umiditatea camerei (primăvara și toamna, încăperi umede perioade ploioase etc.).

În modul uscat, aparatul trebuie pregătit în același mod ca și în modul răcire, cu furtunul de evacuare a aerului atașat pentru a permite evacuarea umidității în exterior.

Pentru a seta corect acest mod:

- Apăsăți butonul  până când apare simbolul DRY. Ecranul va afișa "dh".
- În acest mod, viteza ventilatorului este selectată automat de către aparat și nu poate fi setată manual.

MOD SMART

Aparatul alege automat dacă să funcționeze în modul răcire, ventilator sau căldură (numai pentru anumite modele). Pentru a seta corect acest mod:

- Apăsăți butonul  până când ecranul arată astfel:



- Selectați viteza dorită a ventilatorului apăsând butonul .

Sunt disponibile trei viteze: High / Low / Auto.

Dacă aparatul are doar un mod de răcire, unitatea funcționează în modul Ventilator când temperatura camerei este sub 23°C (73°F) și în modul Răcire când temperatura camerei este peste 23°C (73°F).

Dacă aparatul are un mod de răcire și încălzire, unitatea funcționează în modul Încălzire când temperatura camerei este sub 20°C (68°F) și în modul Ventilator când temperatura camerei este de la 20°C (68°F) la 23°C (73°F), și modul Răcire când temperatura camerei este peste 23°C (73°F).

SETARE CRONOMETRU/TIMER

- Acest cronometru poate fi folosit pentru a întârzia pornirea sau oprirea aparatului; aceasta evită risipa de energie electrică prin optimizarea perioadelor de funcționare.

* Pornire programare

- Porniți aparatul, alegeți modul dorit, de exemplu modul Dezumidificare, viteză mare a ventilatorului. Opriți aparatul.
- Apăsăți butonul "⌚" ecranul începe să clipească, apăsați "△"/"▽" pentru a regla timpul setat de la 0,5 la 24 de ore. În 5 secunde fără funcționare, funcția de pornire a temporizatorului, apoi simbolul „Timer” se aprinde.
- Apăsăți butonul "⌚" pentru a anula cronometrul, iar simbolul „Timer” va dispărea.

* Programare închidere

- Când aparatul funcționează, apăsați butonul "⌚" ecranul începe să clipească. - Apăsăți "△"/"▽" pentru a regla timpul setat de la 0,5 la 24 de ore.
- În 5 secunde fără funcționare, funcția de pornire a cronometrului, apoi simbolul „Timer” se aprinde.
- Apăsăți butonul "⌚" pentru a anula cronometrul, iar simbolul „Timer” va dispărea.

COMUTAȚI UNITATEA DE TEMPERATURĂ

Când aparatul funcționează, țineți apăsat butonul "△" și "▽" împreună timp de 3 secunde, apoi puteți schimba unitatea de temperatură.

De exemplu:

Înainte de schimbare, în modul răcire, ecranul se afișează ca în fig1.

După schimbare, în modul răcire, ecranul se afișează ca în fig2.



Fig. 1





Fig. 2

Următoarele funcții de mai jos sunt opționale. Vă rugăm să consultați obiectul real, doar pentru că aceste funcții aparțin doar unui anumit model.

AUTODIAGNOSTIC

Aparatul are un sistem de autodiagnosticare pentru a identifica o serie de defecțiuni. Mesajele de eroare sunt afișate pe afișajul aparatului.

DACĂ APARE	 SONDĂ NEFUNCȚIONALĂ (senzor deteriorat)	 REZERVOR PLIN (rezervorul de siguranță este plin)
CE TREBUIE FĂCUT?	Dacă este afișat, contactați centrul de service autorizat local	Goliți rezervorul de siguranță intern, urmând instrucțiunile din paragraful „Operațiuni de sfârșit de sezon”.

TELECOMANDĂ

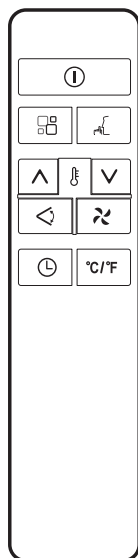

⓪	On/Off		Buton viteză ventilator
^	Buton creștere		Buton mod
v	Buton scădere		Buton flux aer oscilant
⌚	Buton Timer		Buton Sleep
°C/°F	Buton comutare unitate		

- Îndreptați telecomanda către receptorul aparatului.
- Telecomanda nu trebuie să fie la mai mult de 7 metri distanță de aparat (fără obstacole între telecomandă și receptor).
- Telecomanda trebuie manevrată cu grijă extremă. Nu o trântiți și nu o expuneți la lumina directă a soarelui sau la surse de căldură. Dacă telecomanda nu funcționează, încercați să scoateți bateria și să o puneți la loc.

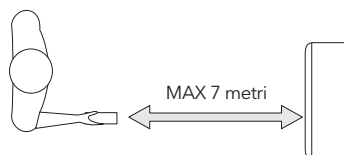

INTRODUCEREA SAU ÎNLOCUIREA BATERIILOR

- Scoateți capacul din spatele telecomenzii;
- Introduceți două baterii "AAA" de 1.5V în poziția corectă (vezi instrucțiunile din compartimentul pentru baterii);

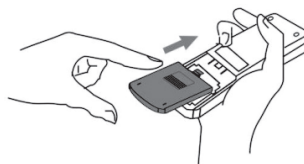

NOTĂ

- Dacă telecomanda este înlocuită sau aruncată, bateriile trebuie scoase și aruncate în conformitate cu legislația în vigoare, deoarece sunt dăunătoare mediului.
- Nu amestecați bateriile vechi și cele noi. Nu amestecați baterii alcaline, standard (carbon-zinc) sau reîncărcabile (nichel-cadmium).
- Nu aruncați bateriile în foc. Bateriile pot exploda sau se pot scurge.
- Dacă telecomanda nu este utilizată pentru o anumită perioadă de timp, scoateți bateriile.

Modul COOL

Ideal pentru vremea călduroasă, când trebuie să răcoriți și să dezumidificați camera. Pentru a seta corect acest mod:





- Apăsați de câteva ori până când apare simbolul "Cool".
 - Selectați temperatura dorită 18°C-32°C (64°F-90°F) apăsând ^ sau v până când apare valoarea dorită.
 - Selectați viteza dorită a ventilatorului apăsând butonul .
- Sunt disponibile trei viteze: High / Low / Auto.

Cea mai potrivită temperatură pentru cameră în timpul verii variază de la 24°C la 27°C (75°F la 81°F). Cu toate acestea, vi se recomandă să nu setați o temperatură mult sub temperatura exterioară. Diferența de viteză a ventilatorului este mai vizibilă atunci când aparatul este în modul ventilator, dar este posibil să nu fie vizibilă în modul rece.

Modul HEAT

„*“ Înseamnă că numai modelul cu pompă de căldură are această funcție.

Pentru a seta corect acest mod:

- Apăsați  de câteva ori până când apare simbolul "Heat".
- Selectați temperatura dorită 13°C-27°C (55°F-81°F) apăsând  sau  până când apare valoarea dorită.
- Selectați viteza dorită a ventilatorului apăsând butonul .

Sunt disponibile trei viteze: High / Low / Auto.

- Apa este eliminată din aer și colectată în rezervor.
- Când rezervorul este plin, aparatul se închide și apare "  " (rezervor plin) pe ecran. Rezervorul trebuie scos și golit. Evacuați toată apa rămasă în bazin.
- Când toată apa a fost evacuată, aparatul pornește din nou.





NOTĂ

- Când funcționează în camere foarte reci, aparatul se dezgheață automat, întrerupând momentan funcționarea normală. În timpul acestei operații, este normal ca zgomotul produs de aparat să se schimbe.
- În acest mod, poate fi necesar să așteptați câteva minute înainte ca aparatul să înceapă să scoată aer fierbinte.
- În acest mod, ventilatorul poate funcționa pentru perioade scurte, chiar dacă temperatura setată a fost deja atinsă.

Modul FAN

Când folosiți aparatul în acest mod, furtunul de aer nu trebuie atașat.

- Apăsați  de câteva ori până când apare simbolul "Fan".
- Selectați viteza dorită a ventilatorului apăsând butonul .

Sunt disponibile două viteze: High / Low.

Modul DRY

Ideal pentru a reduce umiditatea camerei (primăvară și toamnă, camere umede perioade ploioase etc.). În modul uscat, aparatul trebuie pregătit în același mod ca și în modul rece, cu furtunul de evacuare a aerului atașat pentru a permite evacuarea umidității în exterior.

Pentru a seta corect acest mod:

- Apăsați  de câteva ori până când apare simbolul Dry.
- În acest mod, viteza ventilatorului este selectată automat de aparat și nu poate fi schimbată.

Modul SMART

Aparatul alege automat dacă să funcționeze în modul rece, ventilator sau încălzire (unele modele nu au mod de încălzire).

Pentru a seta corect acest mod:

- Apăsați  de câteva ori până când ecranul afișează ca mai jos:



Este modul SMART mode când ecranul va rula circulând.

- Selectați viteza ventilatorului apăsând butonul .

Sunt disponibile trei viteze: High / Low / Auto.

Dacă aparatul este doar un model de răcire, unitatea funcționează în modul FAN. Când temperatura camerei este sub 23°C (73°F) și modul Cool când temperatura camerei este peste 23°C (73°F).

Dacă aparatul este modelul de răcire și încălzire, unitatea funcționează în modul HEAT atunci când temperatura camerei este sub 20°C (68°F) și modul FAN atunci când temperatura camerei este de la 20°C (68°F) la 23°C (73°F) și modul Cool când temperatura camerei este peste 23°C (73°F).

Funcția SWING

Această funcție este utilă pentru selectarea oscilației sus / jos a fluxului aerului.

Pentru a seta corect această funcție:

- Selectați modul de funcționare (răcire, uscare, ventilator) așa cum este descris mai sus.
- Apăsați butonul  , deflectorul se va opri sau va oscila continuu.

Funcția SLEEP

Această funcție este utilă pentru noaptea, deoarece reduce treptat funcționarea aparatului. Pentru a seta corect această funcție:

- Selectați modul de răcire sau căldură așa cum este descris mai sus.
- Apăsați butonul .

Aparatul funcționează în modul selectat anterior.

Când alegeți funcția SLEEP, ecranul va reduce luminozitatea, iar viteza ventilatorului este redusă.

Funcția SLEEP menține camera la temperatura optimă, fără fluctuații excesive, fie de temperatură, fie de umiditate, cu funcționare silențioasă. Viteza ventilatorului este întotdeauna scăzută, în timp ce temperatura și umiditatea camerei variază treptat pentru a asigura cel mai confortabil mediu.

În modul COOL, temperatura selectată va crește cu 1°C (1°F) pe oră într-o perioadă de 2 ore. Această nouă temperatură va fi menținută pentru următoarele 6 ore. Apoi aparatul îl oprește.

În modul HEAT, temperatura selectată va scădea cu 1°C (1°F) pe oră într-o perioadă de 3 ore. Această nouă temperatură va fi menținută pentru următoarele 5 ore. Apoi aparatul îl oprește.

Funcția SLEEP poate fi anulată oricând în timpul funcționării prin apăsarea butonului „Sleep”, „Mode” sau „FAN speed”.

În modul FAN sau DRY, funcția SLEEP este încă disponibilă.

Comutarea unității de temperatură

Când aparatul funcționează, apăsați butonul **°C/°F**, apoi puteți schimba unitatea de temperatură.

De exemplu:



Înainte de schimbare, în modul COOL, ecranul este conform figurii din stânga. După schimbare, în modul COOL, ecranul este conform figurii din dreapta.





SETAREA TEMPORIZATORULUI

Acest temporizator poate fi utilizat pentru a întârzia pornirea sau oprirea aparatului, acest lucru evită irosirea de energie electrică prin optimizarea perioadelor de funcționare.

Programarea începe

- Porniți aparatul, alegeți modul dorit, de exemplu rece, 24°C, viteză mare a ventilatorului. Oprțiți aparatul.
- Apăsați butonul , ecranul va afișa 1-24 de ore.
- Apăsați de mai multe ori până când se afișează ora corespunzătoare. Așteptați aproximativ 5 secunde, temporizatorul va fi activ, apoi numai simbolul este afișat pe ecran.
- Apăsați din nou butonul  sau butonul , temporizatorul va fi anulat.

Programarea este oprită

- Când aparatul funcționează, apăsați butonul , ecranul va afișa ore.
- Apăsați de mai multe ori până când se afișează ora corespunzătoare. Așteptați aproximativ 5 secunde, temporizatorul va fi activ.
- Apăsați din nou butonul  sau butonul , temporizatorul va fi anulat.

Recomandări pentru utilizare corectă

Pentru a beneficia la maximum de aparatul dvs., urmați aceste recomandări:

- Închideți ferestrele și ușile din cameră unde se folosește aer condiționat (fig. 9). Când instalați aparatul semi-permanent, ar trebui să lăsați ușa ușor deschisă (doar 1 cm) pentru a garanta ventilația corectă;
- Protejați camera de expunerea directă la soare prin închiderea parțială a perdelelor și/sau a jaluzelelor pentru a face funcționarea aparatului mult mai economică (fig. 10);
- Nu așezați niciodată obiecte pe aparat;
- Nu blocați intrarea sau ieșirea aerului din aparat. Debitul redus de aer va duce la performanțe slabe și ar putea deteriora unitatea (fig. 11).
- Asigurați-vă că nu există surse de căldură în cameră;
- Nu folosiți niciodată aparatul în încăperi foarte umede (de exemplu, spălătorii).
- Nu folosiți niciodată aparatul în aer liber.
- Asigurați-vă că aparatul stă pe o suprafață plană. Dacă este necesar, așezați dispozitivele de blocare a roților sub roțile din față.

Fig. 9

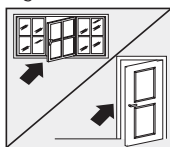

Închideți ușile și ferestrele

Fig. 10

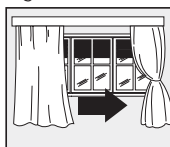

Trageți perdelele

Fig. 11

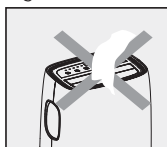

Nu acoperiți aparatul

METODA DE SCURGERE A APEI

Când există condens în exces de apă în interiorul aparatului, aparatul se oprește din funcționare și afișează „FL” (REZERVOR PLIN) așa cum se menționează în AUTODIAGNOSTIC). Acest lucru indică faptul că condensul de apă trebuie să fie eliminat folosind următoarele proceduri:

Eliminare manuală (Fig.12)

Este posibil să fie necesară scurgerea apei în zonele cu umiditate ridicată

1. Deconectați unitatea de la sursa de alimentare.
2. Așezați un vas de scurgere sub dopul de scurgere inferior. Vezi diagrama.
3. Scoateți dopul de scurgere inferior.
4. Apa se va scurge și se va colecta în vasul de scurgere (poate nu este furnizat).
5. După scurgerea apei, înlocuiți ferm dopul de scurgere inferior.
6. Porniți unitatea.

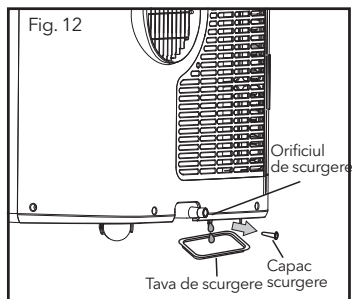

Eliminare continuă (Fig.13)

În timp ce utilizați unitatea în modul dezumidificator, se recomandă eliminarea continuă.

1. Deconectați unitatea de la sursa de alimentare.
2. Scoateți dopul de scurgere. În timp ce faceți această operațiune, se poate revărsa apă reziduală, așa că vă rugăm să aveți un vas pentru a colecta apa.
3. Conectați furtunul de scurgere (1/2 "sau 12,7 mm, poate nu este furnizat). Vezi diagrama.
4. Apa poate fi drenată continuu prin furtun într-un canal de scurgere sau cupă.
5. Porniți unitatea.

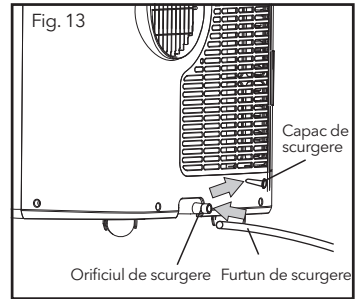

NOTĂ

- Vă rugăm să vă asigurați că înălțimea și secțiunea furtunului de evacuare nu trebuie să fie mai mare decât cea a orificiului de evacuare sau că rezervorul de apă nu poate fi golit. (fig. 14 și fig.15)

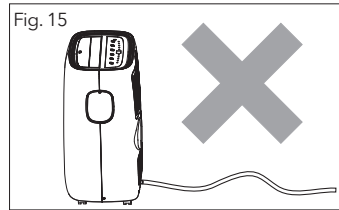
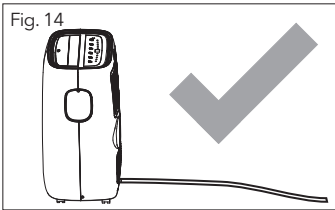

Eliminare medie

Când unitatea funcționează în modul DRY, puteți alege calea de mai jos pentru eliminarea apei.

1. Deconectați unitatea de la sursa de alimentare.
2. Scoateți dopul de scurgere (fig. A). În timp ce faceți această operațiune, se poate revărsa apă reziduală, așa că vă rugăm să aveți un vas pentru a colecta apa.
3. Conectați furtunul de scurgere (1/2 "sau 12,7 mm, poate nu este furnizat). (fig. B)
4. Apa poate fi eliminată continuu prin furtun într-un canal de scurgere sau vas.
5. Porniți unitatea.

Fig. A

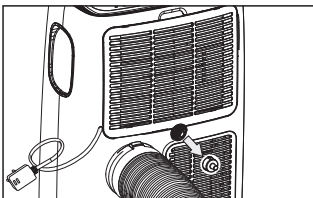
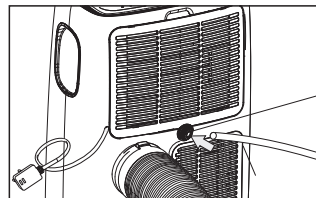
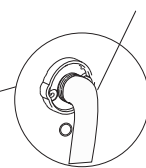

Fig. B



furtun de grădină



NOTĂ

- Vă rugăm să vă asigurați că înălțimea și secțiunea furtunului de evacuare nu trebuie să fie mai mare decât cea a orificiului de evacuare sau că rezervorul de apă nu poate fi golit (fig. C și fig. D)

Fig. C

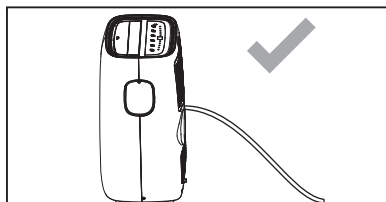
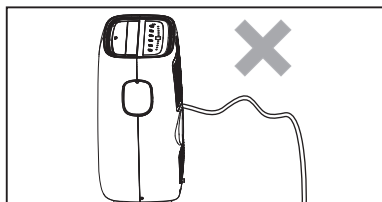



Fig. D



CURĂȚARE

Înainte de curățare sau întreținere, opriți aparatul apăsând butonul  de pe panoul de control sau telecomandă, așteptați câteva minute, apoi deconectați-l de la priza de alimentare.

Curățarea carcasei

Ar trebui să curățați aparatul cu o cârpă ușor umedă, apoi să îl uscați cu o cârpă uscată.

- Nu spălați niciodată aparatul cu apă. Ar putea fi periculos.
- Nu folosiți niciodată benzină, alcool sau solvenți pentru a curăța aparatul.
- Nu pulverizați niciodată lichide insecticide sau altele similare.

Curățarea filtrelor de aer

Pentru a menține aparatul eficient, trebuie să curățați filtrul în fiecare săptămână de funcționare.

Filtrul evaporatorului poate fi scos ca în figura mai jos.

Pentru a evita eventualele tăieturi, evitați atingerea pieselor metalice ale aparatului atunci când scoateți sau reinstalați filtrul. Poate duce la riscul de vătămare corporală.

Folosiți un aspirator pentru a îndepărta acumulările de praf din filtru. Dacă este foarte murdar, scufundați-l în apă caldă și clătiți de mai multe ori. Apa nu trebuie să fie niciodată mai fierbinte de 40°C (104°F). După spălare, lăsați filtrul să se usuce, apoi atașați grila de admisie la aparat.

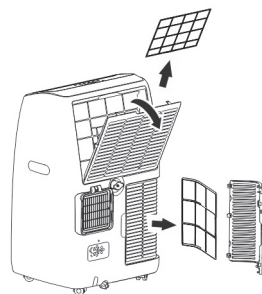

Operațiuni la sfârșit de sezon

ÎNCEPEREA VERIFICĂRILOR DE SEZON

Asigurați-vă că cablul de alimentare și ștecherul nu sunt deteriorate și că sistemul de împănământare este eficient. Urmăți cu precizie instrucțiunile de instalare.

OPERAȚII LA SFÂRȘIT DE SEZON

Pentru a goli complet circuitul intern de apă, scoateți capacul (fig. 16). Scurgeți toată apa rămasă într-un vas. După ce s-a scurs toată apa, puneți capacul la loc. Curățați filtrul și uscați-l bine înainte de a-l pune înapoi.

Fig. 16

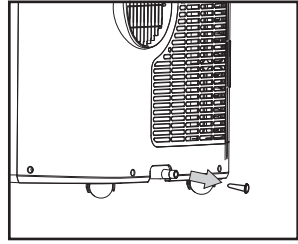

DEPANARE

CONDIȚII CAMERĂ

Mod de răcire: 18°C-35°C (64°F-95°F), 30%RH~90%RH

Mod de încălzire: 10°C-25°C (50°F-77°F), 30%RH~90%RH

PROBLEMĂ	CAUZĂ	SOLUȚIE
Aparatul nu pornește.	<ul style="list-style-type: none"> Nu există curent Nu este conectat la rețea Dispozitivul de siguranță intern s-a declanșat 	<ul style="list-style-type: none"> Așteptați Conectați la priză Așteptați 30 minute, dacă problema persistă, contactați centrul de service
Aparatul funcționează doar pentru o perioadă scurtă de timp.	<ul style="list-style-type: none"> Cute în furtunul de evacuare a aerului Ceva împiedică evacuarea aerului 	<ul style="list-style-type: none"> Poziționați furtunul de evacuare a aerului corect, menținându-l cât mai scurt și fără curbe posibil pentru a evita blocajele Verificați și îndepărtați orice obstacol care împiedică evacuarea aerului
Aparatul funcționează, dar nu răcește camera.	<ul style="list-style-type: none"> Ferestre, uși deschise, perdele trase 	<ul style="list-style-type: none"> Închideți ușile, ferestrele și trageți perdelele, ținând cont de "recomandările pentru utilizare corectă" de mai sus
	<ul style="list-style-type: none"> Surse de căldură în cameră (cuptor, uscător de păr etc.) 	<ul style="list-style-type: none"> Eliminați sursele de căldură
	<ul style="list-style-type: none"> Furtunul de evacuare a aerului este detașat de la aparat 	<ul style="list-style-type: none"> Montați furtunul de evacuare a aerului în carcasa din spatele aparatului
	<ul style="list-style-type: none"> Specificațiile tehnice ale aparatului nu sunt adecvate pentru camera în care este amplasat 	
În timpul funcționării este miros neplăcut în cameră.	<ul style="list-style-type: none"> Filtru de aer înfundat 	<ul style="list-style-type: none"> Curățați filtrele conform celor de mai sus
Aparatul nu funcționează timp de trei minute după repornire.	<ul style="list-style-type: none"> Dispozitivul intern de siguranță al compresorului împiedică repornirea aparatului până la trecerea a trei minute de la ultima oprire 	<ul style="list-style-type: none"> Așteptați. Această întârziere se datorează funcționării normale

PROBLEMĂ	CAUZĂ	SOLUȚIE
Aparatul nu funcționează timp de trei minute după repornire.	<ul style="list-style-type: none"> Dispozitivul intern de siguranță al compresorului împiedică repornirea aparatului până la trecerea a trei minute de la ultima oprire 	<ul style="list-style-type: none"> Așteptați. Această întârziere se datorează funcționării normale
Pe ecran apare următorul mesaj: PF / FE	<ul style="list-style-type: none"> Aparatul are un sistem de autodiagnosticare pentru a identifica o serie de defecțiuni 	<ul style="list-style-type: none"> Consultați capitolul AUTODIAGNOSTIC



SC Depanero SRL
 Bucuresti, Sector 1, Sos. Orhideelor, nr. 27-29
 J40/8016/2012
 C.I.F.: RO 27846339
 Telefon: 031 005 08 54
 PROGRAM de luni pana vineri, între orele 08:00 – 16:00
 sâmbătă, între orele 10:00 - 14:00

Echipamentele sunt primite in
 service NUMAI in baza acestui
 certificat. Pierderea sau modificarea
 acestuia atrage dupa sine
 pierderea garantiei

Beneficiar Denumire / Nume, prenume :
 Cod fiscal / CNP :
 Sediul /Domiciliul :
Cu factura: din:.....

Produs garantie	Model	S/N Produs	Durata medie de utilizare	Termen de

Reparatii in TERMENUL DE GARANTIE:

CONFORM NOTELOR DE PREDARE DIN SERVICE

Condiții generale:

Produsele cumparate, cu exceptia componentelor considerate piese de schimb, sunt insotite de instructiuni de instalare, exploatare, utilizare si intretinere care trebuie citite si respectate obligatoriu inainte de instalarea si folosirea produsului. Service-ul este asigurat in perioada de garantie, de catre **S.C Depanero SRL**, aceasta va ofera un serviciu special de service; sunand la **031 005 08 54**, puteti solicita trimiterea unui produs aflat in perioada de garantie catre service.

De asemenea, acest numar va sta la dispozitie si pentru alte informatii suplimentare cu privire la conditiile de garantie sau produse aflate in service

Pentru informatii ne puteti contacta si in scris la adresa de mail: service@depanero.ro

! Este necesar ca la solicitarea acordarii garantiei produsul sa fie insotit de urmatoarele:

- Copie dupa factura si certificatul de garantie
- O descriere scrisa a defectului constatat
- Ambalaj corespunzator transportului (in ambalajul original)

! Nu ne asumam raspunderea in cazul defectiunilor aparute in timpul transportului, datorate ambalarii necorespunzatoare.

! In cazul in care nu se constata defectul reclamat, costurile de transport vor fi suportate de catre client.

Garantie și service:

Orice defectiune apărută in perioada de garanție, datorită unei cauze neimputabile beneficiarului, va fi remediată prin repararea sau inlocuirea subansamblelor defecte, gratuit. Orice reparare sau inlocuire a produselor aflate in garantie, va fi facuta in cadrul unei perioade rezonabile de timp care nu poate depasi 15 zile, fara nici un inconvenient semnificativ pentru consumator, luandu-se in considerare natura produselor si scopul pentru care acesta a solicitat produsele.

Depanero nu răspunde pentru pierderile colaterale urmare a riscurilor previzibile ce deriva din utilizarea produselor hardware, software (ex. pierderea informațiilor sau programelor pe care beneficiarul le are stocate, ,beneficiarul având sarcina salvării periodice a datelor ce-i aparțin, astfel incat, daca este cazul, service-ul sa poată formata, in functie de posibilitati, mediul de stocare si instala programe de test si/sau cele existente in factura la momentul vânzării). Răspunderea **Depanero** este de a repara sau inlocui produsul constat defect.

Garantia poate fi limitata la o perioada mai mica de 24 de luni, in functie de caz, pentru accesorii, consumabile si acumulatori.

Obligațiile beneficiarului:

Alimentarea produsului de la rețeaua electrică cu împământare și în limitele de toleranță prevăzute de producător. Folosirea numai a elementelor de cablare originale, ale echipamentelor. Respectarea instrucțiunilor de utilizare ale echipamentelor cumpărate, conform indicațiilor tehnice date de producător. Este recomandată păstrarea ambalajelor originale, precum și a documentației tehnice primită la livrarea echipamentelor pe toată durata garanției. Intervențiile și/sau reparațiile efectuate de către persoane neautorizate de producător, manipulările defectuase, ruperea sigiliilor, a datelor de identificare, defectele fizice (zgarieri, loviri, arsuri, etc), defecte datorate contactului cu lichide de orice fel precum și mentinerea echipamentelor în condiții de prafuire, umiditate excesivă sau temperaturi neadecvate, duc la pierderea garanției.

Responsabilitatea asupra instalării corecte, hardware și software, aparține în totalitate beneficiarului.

ATENȚIE! În cazul în care defectul reclamat nu există sau nefuncționarea se datorează unor probleme software sau montajului incorect și/sau neautorizate, beneficiarul va suporta costul total al intervenției conform tarifulor afișate la unitățile de service (manopera, piese de schimb, transport).

ATENȚIE! În cazul CD-urilor sparte în unitățile optice se pierde garanția la componentele afectate.

ATENȚIE! Nu se acordă garanție pentru ecrane LCD care prezintă pixeli sau subpixeli lipsă, aprinși/stinși, mai puțin decât prevede documentația producătorului, sau în lipsa acesteia, standardul ISO 13406-2.

ATENȚIE! Nu se acordă garanție în cazul scaderii capacității acumulatorilor cauzate de utilizare neadecvată

ATENȚIE! Nu se acordă garanție la consumabile (ink cartridge, ribbon, toner cartridge, etc.) și nici la imprimante în cazul defectării acestora din cauza utilizării de cartușe de cerneală sau toner reumplute sau altele decât cele originale.

Prevederile finale:

Orice dispută între părți cu privire la interpretarea, executarea și efectuarea acestui contract, vor fi rezolvate pe cale amiabilă într-un termen de 30 zile de la apariția acesteia. În cazul în care disputa persistă după acest termen și părțile nu au ajuns la o altă înțelegere, soluționarea disputei se va efectua conform normelor legale în vigoare la data apariției respectivei dispute.

Declarație de conformitate:

Se regasesc în pachetul comercial.

Drepturile cumpărătorului sunt în conformitate cu Legea 449/2003 și Legea 21/1992 actualizate conform OUG 174/2008

L.S. Unitate Service: _____

L.S. Distribuitor: _____

Cumpărător: _____

ATENȚIE! În cazul în care defectul reclamat nu există sau nefuncționarea se datorează unor probleme software sau montajului incorect și/sau neautorizate, beneficiarul va suporta costul total al reparației.

Bucuresti si Ilfov, Depanero, *4114, service@depanero.ro
Alba, Articlima, 0771.232.503, danielpohrib@icloud.com
Arad, Marc&Clima SRL, 0744 861 780, vali@marcval.ro
Arad, Articlima, 0771.232.503, danielpohrib@icloud.com
Arges, DIVIZIA AER CONDITIONAT SRL , 0762 932 351, office@marinstal-best.ro
Bacau, Robert Sim SRL, 0744 812 981, mugurelh@yahoo.com
Bacau, Interfrig Air SRL, 0766 199 991, interfrigair@gmail.com
Bihor, Marc&Clima SRL, 0744 861 780, vali@marcval.ro
Bihor, Articlima, 0771.232.503, danielpohrib@icloud.com
Bistrita, Janca Frig SRL, 0742 687 511, serviciifrigorifice@gmail.com
Botosani, Robert Sim SRL, 0744 812 981, mugurelh@yahoo.com
Braila, Deliben Instal, 0726 291 468, deliben@yahoo.com
Brasov, Quick Repair Instal SRL, 0745 232 907, bogdan.stiru@quick.ro
Bucuresti si Ilfov, PRO CLIMA GROUP SRL, 0774 445 577, office@proclimagroup.ro
Bucuresti si Ilfov, Cool Clima SRL, 0744 548 722, mariannicolaescu@gmail.com
Bucuresti si Ilfov, Instal Aerocris SRL, 0720 324 836, office@montaj-aer-conditionat-cris.ro
Bucuresti si Ilfov, Euroest Services SRL, 0726 191 191, contact@eastshop.ro
Bucuresti si Ilfov, Climavantage, 0737 224 493, Climavantage@gmail.com
Buzau, Acsis Pro Instal SRL, 0728 352 844, vanzari@aerconditionat-ph.ro
Caras Severin, M.P. Lorval SRL, 0769 252 686, office@lorval.ro / vali@lorval.ro
Cluj, Acsis Pro Instal SRL, 0728 352 844, vanzari@aerconditionat-ph.ro
Constanta, Millex HVAC SRL, 0754 544 391 , office@aermag.ro
Dambovita, DIVIZIA AER CONDITIONAT SRL , 0762 932 351, office@marinstal-best.ro
Dambovita, Acsis Pro Instal SRL, 0728 352 844, vanzari@aerconditionat-ph.ro
Dolj, Megastar Exim SRL, 0741 239 876, servicemegastar@yahoo.com
Galati, Deliben Instal, 0726 291 468, deliben@yahoo.com
Giurgiu, Instal Aerocris SRL, 769335627 , 0720324836, office@montaj-aer-conditionat-cris.ro
Gorj, Aer Rece SRL, 0722 323 251, muja.antonie@yahoo.com
Ialomita, Libra System, 0722 591 999, librasystem@ymail.com
Iasi, Robert Sim SRL, 0744 812 981, mugurelh@yahoo.com
Iasi, Acsis Pro Instal SRL, 0728 352 844, vanzari@aerconditionat-ph.ro
Mehedinti, Bassyc Company, 0733 120 549, bassycservices@yahoo.ro
Mures, Frigo Electro Casnice, 0741 621 457, claudiupatrascufrigo@gmail.com
Neamt, Robert Sim SRL, 0744 812 981, mugurelh@yahoo.com
Olt, DIVIZIA AER CONDITIONAT SRL , 0762 932 351, office@marinstal-best.ro
Olt, Termofrig SRL, 0722 227 673 , termofrigo2@yahoo.com
Prahova, Acsis Pro Instal SRL, 0728 352 844, vanzari@aerconditionat-ph.ro
Salaj, Articlima, 0771.232.503, danielpohrib@icloud.com
Satu Mare, Articlima, 0771.232.503, danielpohrib@icloud.com
Satu Mare, Change Joule SRL, 0745 967 383, change.joule@gmail.com
Suceava, Robert Sim SRL, 0744 812 981, mugurelh@yahoo.com
Teleorman, Climaterm, 0744 175 823, climaterm@yahoo.com

Timis, Marc&Clima SRL, 0744 861 780, vali@marcval.ro

Timis, Acsis Pro Instal SRL, 0728 352 844, vanzari@aerconditionat-ph.ro

Timis, Articlina, 0771.232.503, danielpohrib@icloud.com

Tulcea, TERMO TEHNO COLD, 0745 046 945, termotehnocold@yahoo.com

Valcea, DIVIZIA AER CONDITIONAT SRL, 0762 932 351, office@marinstal-best.ro

Vaslui, Robert Sim SRL, 0744 812 981, mugurelh@yahoo.com

Vaslui, CLIMASERV INVERTER SRL, 0747 672 005, dorcacristi2014@yahoo.com

POMEMBNI ZAŠČITNI UKREPI

- Aparat pred servisiranjem, zamenjavo delov in čiščenjem odklopite z napajanja.
- Aparata ne smete namestiti v pralnico.
- Ne spreglejte: Glede vrste hladilnega plina, ki je uporabljen pri vašem aparatu, preverite napisno ploščico.
- Posebne informacije v zvezi z aparati s hladilnim plinom.
- Hladilnega krogotoka pri aparatu ni priporočljivo prebosti. Ob koncu življenjske dobe aparat odnesite v temu namenjeni center za zbiranje odpadkov, da ga odstranite.
- GWP (Global Warming Potential – potencial globalnega segrevanja): R410A: 2088, R134a: 1430, R290: 3, R32: 675.
- Ta hermetično zatesnjeni sistem vsebuje fluorirane toplogredne pline.
- OKOLJSKE INFORMACIJE: Ta enota vsebuje fluorirane toplogredne pline, navedene v Kjotskem protokolu.
- Ne uporabljajte te enote za nič drugega, razen za to, kar je opisano v teh navodilih za uporabo.
- Poskrbite, da bo vtič trdno in do konca pritrjen v vtičnico. Lahko se pojavi tveganje električnega udara ali požara.
- V isto vtičnico ne priklopljajte drugih naprav; lahko se pojavi tveganje električnega udara.
- Aparata ali napajalnega kabla se razstavljajte in ne spreminjajte; lahko se pojavi tveganje električnega udara ali požara. Vsa druga servisna dela mora opraviti usposobljeni tehnik.
- Napajalnega kabla ali aparata ne postavljajte blizu grelnika, radiatorja ali drugega vira toplote. Lahko se pojavi tveganje električnega udara ali požara.
- Ta enota je opremljena s kablom, pri katerem je ozemljena žica priključena na ozemljeni ali ozemljitveni pol. Vtič je treba priklopiti v vtičnico, ki je pravilno nameščena in ozemljena. Ozemljenega ali ozemljitvenega pola pod nobenih pogojev ne odrežite ali odstranite s tega vtiča.
- Enoto je treba uporabljati ali shranjevati na tak način, da je zaščiten pred vlago, npr. kondenzacijo, pljuskanjem vode itd. Če do tega pride, jo takoj odklopite z napajanja.
- Aparat vedno transportirajte v navpičnem položaju in ga med uporabo postavite na stabilno, ravno površino. Če je bila enota transportirana v položaju, v katerem je bila obrnjena na eno stran, mora 6 ur stati pokonci brez priklopa na napajanje.
- Za izklop enote vedno uporabljajte stikalo na nadzorni plošči ali daljinskem upravljalniku, delovanja pa ne zaganjajte ali zaustavljajte s priklopom ali odklopom napajalnega kabla. Lahko se pojavi tveganje električnega udara.
- Gumbov na nadzorni plošči se ne dotikajte z mokrimi ali vlažnimi rokami.
- Za čiščenje enote ne uporabljajte nevarnih kemikalij, z enoto pa naj tudi ne pridejo v stik. Da preprečite poškodbe zaključnega sloja površine, za čiščenje aparata uporabljajte le mehko krpo. Ne uporabljajte voska, razredčila ali močnega detergenta. Enote ne uporabljajte, če so prisotne vnetljive snovi ali hlapi, kot so alkohol, insekticidi, bencin itd.
- Če aparat oddaja nenavadne zvoke, dim ali nenavadne vonjave, ga takoj izklopite.
- Enote ne čistite z vodo. Voda lahko vdre v enoto in poškoduje izolacijo, zato se lahko pojavi nevarnost električnega udara. Če v enoto vdre voda, jo tako izklopite z napajanja in se obrnite na službo za podporo kupcem.
- Enoto naj dvigata in nameščata vsak dve osebi.
- Pri priklopu aparata na napajanje ali odklopu z njega vedno primite za vtič. Nikoli ne odklopite napajanja tako, da bi vlekli kabel. Lahko se pojavi tveganje električnega udara in poškodb.
- Aparat namestite na trdna, ravna tla z nosilnostjo 50 kg (110 lbs). Če bi jo namestili na šibka ali neravna tla, bi se lahko pojavilo tveganje materialnih in telesnih poškodb.
- Če ima aparat funkcijo Wi-Fi, moč oddajanja znaša manj kot 20 dBm, radiofrekvenčni razpon pa 2412-2472 MHz.
- Aparat je skladen z direktivo o radijski opremi (2014/53/EU).

V skladu s standardom EN velja naslednje:

- Ta aparat lahko uporabljajo otroci, stari 8 in več let, ter osebe s telesnimi, senzoričnimi ali duševnimi okvarami ali pa osebe brez izkušenj in znanja, če so pod nadzorom ali pa so jim bila podana navodila za varno uporabo aparata in če razumejo nevarnosti, povezane z njegovo uporabo.
- Otroci se z aparatom ne smejo igrati.
- Brez nadzora otroci aparata ne smejo čistiti in ga vzdrževati.
- Če je napajalni kabel poškodovan, ga mora zaradi preprečevanja nevarnosti zamenjati proizvajalec, proizvajalčev pooblaščen serviser ali podobno usposobljena oseba.
- Aparat mora biti nameščen v skladu z veljavnimi nacionalnimi predpisi za električno napeljavo.

- Če varovalka pregori ali če se odklopi odklopnik tokokroga, preverite hišno omarico z varovalkami ali odklopnikom tokokroga in zamenjajte varovalko ali ponastavite odklopnik.
- Podrobnosti o vrstah in nazivnih vrednostih varovalk: T; 3,15 A; 250 VAC.

V skladu s standardom IEC velja naslednje:

- Ta aparat ni namenjen osebam (vključno z otroki) s telesnimi, senzoričnimi ali duševnimi okvarami ali pa osebam brez izkušenj in znanja, razen če so pod nadzorom osebe, ki je odgovorna za njihovo varnost, ali pa jim je ta oseba podala navodila za uporabo aparata.
- Da se otroci zagotovo ne bodo igrali z aparatom, jih je treba nadzorovati.
- Če je napajalni kabel poškodovan, ga mora zaradi preprečevanja nevarnosti zamenjati proizvajalec, proizvajalčev pooblaščen servisler ali podobno usposobljena oseba.
- Aparat mora biti nameščen v skladu z veljavnimi nacionalnimi predpisi za električno napeljavo.

Posebne informacije v zvezi z aparati s hladilnim plinom R290.

- Natančno preberite vsa opozorila.
- Pri odtaljevanju in čiščenju aparata ne uporabljajte nobenih drugih orodij, razen tistih, ki jih priporoča proizvodna družba.
- Aparat morate postaviti na območje brez kakršnih koli stalnih virov vžiga (na primer, odprtega ognja, delujočih plinskih ali električnih naprav).
- Ne prebadajte in ne zažigajte.
- Hladilni plini so lahko brez vonja.
- Aparat morate namestiti, uporabljati in shranjevati v prostoru, večjem od 13 m².
- Plin R290 je hladilni plin, ki je skladen z evropskimi direktivami o okolju. Ne prebadajte nobenega dela hladilnega krogotoka.
- Če je aparat nameščen, upravljan ali shranjen v prostoru, ki ni prezračevan, mora biti prostor zasnovan tako, da je preprečeno kopičenje hladilnega plina, če bi ta uhajal in bi se zato lahko zaradi električnih grelnikov, pečic ali drugih virov vžiga vžgal, s tem pa bi se pojavilo tveganje požara ali eksplozije.
- Aparat mora biti shranjen na tak način, da so preprečene mehanske okvare.
- Osebe, ki upravljajo s hladilnim krogotokom ali delajo z njim, morajo imeti ustrezno potrdilo, ki ga je izdala akreditirana organizacija in ki zagotavlja, da so usposobljene za ravnanje s hladilnimi sredstvi v skladu z določeno oceno, ki jo priznavajo združenja v panogi.
- Popravila je treba izvesti na podlagi priporočil proizvodne družbe.
- Vzdrževalna dela in popravila, pri katerih je potrebna pomoč drugih usposobljenih oseb, je treba izvajati pod nadzorom osebe, ki je specializirana za uporabo vnetljivih hladilnih sredstev.
- Za pospeševanje odtaljevanja ali čiščenje ne uporabljajte nobenih drugih sredstev, razen tistih, ki jih priporoča proizvajalec.
- Aparat je treba shranjevati v prostoru, v katerem ni neprekinjenega odprtega ognja (na primer, delujočega plinskega aparata ali drugih morebitnih virov vžiga (na primer delujočega električnega grelca, vročih površin)).
- Vsi delavci, ki opravljajo delo na hladilnem sistemu, morajo imeti veljavno potrdilo, ki ga je izdala pooblaščen organizacija, in kvalifikacijo za ravnanje s hladilnim sistemom, ki je priznana v tej panogi. Če je za vzdrževanje in popravilo aparata potreben drugi tehnik, ga mora nadzorovati oseba, ki je imetnica kvalifikacije za uporabo vnetjivega hladilnega sredstva.
- Aparat je dovoljeno popravljati le na način, ki ga priporoči proizvajalec opreme.
- Ne prebadajte in ne sežigajte.
- Ne pozabite, da hladilna sredstva morda nimajo vonja.
- Upoštevati je treba skladnost z nacionalnimi predpisi o plinih.
- Poskrbite, da odprtine za prezračevanje ne bodo ovirane.
- Aparat je treba shraniti tako, da ni možnosti mehanskih poškodb.
- Upoštevajte opozorilo, da je treba aparat shraniti v dobro prezračenem prostoru, katerega velikost ustreza velikosti prostora, namenjenega delovanju.
- Katera koli oseba, vključena v delo s hladilnim krogotokom ali razdiranje tega krogotoka, mora imeti trenutno veljavno potrdilo ocenjevalnega organa, priznanega v panogi, s katerim potrjuje svojo sposobnost za varno ravnanje s hladilnimi sredstvi v skladu z določenimi specifikacijami, ki so priznane v panogi.
- Servis je treba izvesti le na način, kakršnega priporoča proizvajalec opreme.
- Vzdrževalna dela in popravila, pri katerih je potrebna pomoč drugih usposobljenih oseb, je treba izvajati pod nadzorom osebe, ki je pristojna za uporabo vnetljivih hladilnih sredstev.
- Aparat je treba namestiti, ga upravljati in shranjevati v prostoru, katerega tloris je večji od tloris, navedenega v preglednici.

Količina plina R290, s katerim je napolnjen aparat (glejte oznako z nazivnimi podatki na aparatu) (g)	Najmanjša velikost prostora za uporabo in shranjevanje (m ²)
m<152	4
152≤m≤185	9
186≤m≤225	11
226≤m≤270	13
271≤m≤290	14



caution, risk of fire

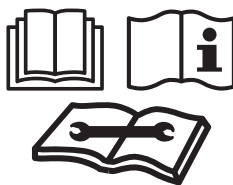

OPOZORILO: Sistem vsebuje hladilno sredstvo pod zelo visokim pritiskom. Sistem lahko servisirajo le pooblaščen osebe.

1. Transport opreme, ki vsebuje vnetljiva hladilna sredstva (priloga CC.1). Skladnost s predpisi za transport.
 2. Označevanje opreme z znaki (priloga CC.2). Skladnost z lokalnimi predpisi.
 3. Odstranjevanje opreme, pri kateri so uporabljena vnetljiva hladilna sredstva (priloga CC.3). Skladnost z nacionalnimi predpisi.
 4. Shranjevanje opreme/aparatur (priloga CC.4).
Opremo je treba shraniti v skladu z navodili proizvajalca.
 5. Shranjevanje zapakirane (neprodane) opreme (priloga CC.5)
Zaščitna embalaža za shranjevanje mora biti zasnovana tako, da hladilni plin, s katerim je aparat napolnjen, zaradi mehanskih poškodb opreme znotraj embalaže ne bo uhajal.
- Največje število delov opreme, ki jih je dovoljeno shranjevati skupaj, določajo lokalni predpisi.

6. Informacije o servisiranju (priloga DD.3).

1) Preverjanje prostora

Pred začetkom dela na sistemih, ki vsebujejo vnetljiva hladilna sredstva, so potrebna varnostna preverjanja, da je zagotovljeno čim manjše tveganje vžiga. Pri popravilih sistema hladilnega sredstva je treba pred izvajanjem del na sistemu ravnati skladno z naslednjimi previdnostnimi ukrepi.

2) Delovni postopek

Delo je treba vedno izvajati po nadzorovanem postopku, da je tveganje za prisotnost vnetljivega plina ali pare med delom čim manjše.

3) Splošno delovno območje

Vsi člani vzdrževalnega osebja in drugi, ki delajo na lokalnem območju, morajo prejeti navodila o značilnostih dela, ki se izvaja. Treba se je izogibati delu v zaprtih prostorih. Območje, ki obkroža delovno območje, je treba ograditi. Z nadzorom nad vnetljivim materialom poskrbite, da bodo pogoji na območju varni.

4) Preverjanje prisotnosti hladilnega sredstva

Da se bo tehnik zagotovo zavedal potencialno vnetljivega ozračja, je treba območje pred delom in med njim preveriti z ustreznim detektorjem hladilnega sredstva. Poskrbite, da bo oprema za zaznavanje puščanja, ki bo uporabljena, primerna za uporabo pri vnetljivih hladilnih sredstvih, tj. neiskreča, ustrezno zatesnjena in lastnovarna.

5) Prisotnost gasilnega aparata

Če bo na opremi za hladilna sredstva ali z njo povezanih delih izvajana kakršna koli vroča obdelava, mora biti na voljo takoj dostopna oprema za gašenje požarov. V bližini območja polnjenja naj bo na voljo gasilni aparat, ki deluje na CO₂.

6) Brez virov vžiga

Nobena oseba, ki izvaja dela v povezavi s hladilnim sistemom, v katera so vključena tudi dela z izpostavljenostjo cevem, ki vsebujejo ali so vsebovale vnetljivo hladilno sredstvo, ne sme uporabljati nobenih virov vžiga na način, na katerega bi se lahko pojavilo tveganje požara ali eksplozije. Vsi možni viri vžiga, vključno s kajenjem, morajo biti dovolj daleč od mesta, na katerem potekajo namestitve, popravila, odstranjevanje in odlaganje, med katerimi se vnetljivo hladilno sredstvo lahko sprosti v okolico. Pred začetkom del je treba območje

okrog opreme pregledati in se prepričati, da zagotovo ni nobene nevarnosti vnetljivih snovi ali vžig. Namestitvi morate znake z napisom Kajenje prepovedano.

7) Prezračevano območje

Pred vstopom v sistem ali izvedbo kakršne koli vroče obdelave se prepričajte, da je območje na odprtem ali da je ustrezno prezračevano. V času izvajanja dela se mora določena stopnja prezračevanja nadaljevati. S prezračevanjem bi se moralo morebitno sproščeno hladilno sredstvo varno razpršiti in po možnosti zunaj izpustiti v ozračje

8) Preverjanja opreme za hladilno sredstvo

Pri menjavi električnih sestavnih delov je treba poskrbeti, da so ti deli primerni za namen uporabe in da imajo prave specifikacije. Vedno je treba upoštevati smernice proizvajalca glede vzdrževanja in servisiranja. Če ste v dvomu, se posvetujte s tehničnim oddelkom proizvajalca, kjer vam bodo pomagali.

Pri napeljavah, v katerih so uporabljena vnetljiva hladilna sredstva, je treba preveriti naslednje:

- količina polnjenja je skladna z velikostjo prostora, v katerem se nameščajo delu, ki vsebujejo hladilno sredstvo;
- prezračevalna oprema in odvodi delujejo ustrezno in niso ovirani;
- če je uporabljen posredni krogotok hladilnega sredstva, je treba v sekundarnem krogotoku preveriti, ali je v njem prisotno hladilno sredstvo;
- oznake na opremi so vedno vidne in čitljive. Nečitljive oznake in znake je treba popraviti;
- cev ali sestavni deli za hlajenje so nameščeni v položaju, kjer ni verjetno, da bodo izpostavljeni kakršnim koli snovem, zaradi katerih bi sestavni deli s hladilnim sredstvom lahko korodirali, razen če so sestavni deli izdelani iz materiala, odpornega na korozijo, ali pa so primerno zaščiteni pred njo.

9) Preverjanje električnih naprav

Popravila in vzdrževalna dela električnih sestavnih delov morajo vključevati tudi začetna varnostna preverjanja in postopke pregleda sestavnih delov. Če obstaja okvara, zaradi katere bi bila lahko ogrožena varnost, na tokokrog ne sme biti priključeno nobeno napajanje, dokler okvara ni ustrezno obravnavana. Če okvare ni mogoče takoj odpraviti, a se mora delovanje nadaljevati, je treba uporabiti primerno začasno rešitev. O tem je treba obvestiti lastnika opreme, tako da je svetovano vsem strankam.

V začetne varnostne preglede mora biti vključeno naslednje:

- kondenzatorji morajo biti izpraznjeni: to je treba izvesti na varen način, da je preprečena možnost iskenja;
- med polnjenjem, obnovo ali čiščenjem sistema niso izpostavljeni nobeni električni sestavni deli ali žice, ki so pod napetostjo;
- da je ozemljitev nenehno priklopljena.

7. Popravilo zatesnjenih sestavnih delov (priloga DD.4)

1) Med popravili zatesnjenih sestavnih delov je treba pred kakršnim koli odstranjevanjem zatesnjenih pokrovov itd. vse električno napajanje odklopiti z opreme, na kateri se izvajajo dela. Če je napajanje med servisiranjem nujno potrebno, je treba na najbolj kritično točko namestiti nenehno delujočo opremo za zaznavanje puščanja, ki bo opozorila na potencialno nevarno situacijo.

2) Da pri delu na električnih sestavnih delih ohišje zagotovo ne bo spremenjeno na način, ki bi vplival na raven zaščite, je treba posebno pozornost posvetiti spodaj navedenemu.

To vključuje poškodbe kablov, prekomerno število priključkov, sponke, ki niso izdelane po originalnih specifikacijah, poškodbe tesnil, nepravilno nameščanje uvodnic itd.

Poskrbite, da bo oprema trdno montirana.

Poskrbite, da tesnila ali tesnilni materiali ne bodo tako degradirani, da ne bi več služili svojemu namenu preprečevanja vdora vnetljivega zraka. Nadomestni deli morajo biti skladni s specifikacijami proizvajalca.

OPOMBA: Silikonska tesnila lahko zavrejo učinkovitost nekaterih vrst opreme za zaznavanje puščanja. Lastnovarnih sestavnih delov pred izvajanjem del na njih ni treba izolirati..

8. Popravilo lastnovarnih sestavnih delov (priloga DD.5)

V tokokrog ne vključujte nobenih trajnih induktivnih ali kapacitivnih bremen, ne da bi se prepričali, da s tem ne bosta presežena napetost in tok, ki sta dovoljena pri uporabljeni opremi.

Lastnovarni sestavni deli so edin deli, na katerih smete izvajati dela v vnetljivem ozračju, ko so pod napetostjo.

Testna oprema mora imeti pravilne nazivne vrednosti.

Sestavne dele zamenjajte samo z deli, ki jih je določil proizvajalec. Pri drugačnih delih lahko zaradi puščanja v ozračju pride do vžiga hladilnega sredstva.

9. Kabli (priloga DD.6)

Prepričajte se, da kabli niso obrabljeni, korodirani ali pod prekomernim tlakom in da niso podvrženi treslajem ali ostrim robovom ali kakršnim koli drugim škodljivim učinkom iz okolja. Pri preverjanju upoštevajte tudi učinkovitost staranja ali nenehnih treslajev zaradi virov, kot so kompresorji ali ventilatorji.

10. Zaznavanje vnetljivih hladilnih sredstev (priloga DD.7)

Virov vžiga pod nobenim pogojem ne smete uporabiti za iskanje ali zaznavanje puščanja hladilnega sredstva.

Halogenske svetilke (ali katerega koli drugega detektorja, pri katerem je uporabljen odprti plamen) ne smete uporabljati.

11. Načini zaznavanja puščanja (priloga DD.8)

Pri sistemih, ki vsebujejo vnetljiva hladilna sredstva, naslednji načini zaznavanja puščanja veljajo za sprejemljive. Za zaznavanje vnetljivih hladilnih sredstev je treba uporabiti električne detektorje zaznavanja, vendar občutljivost morda ne bo zadostna ali pa bo potrebno ponovno umerjanje. (Opremo za zaznavanje je treba umeriti v območju brez hladilnih sredstev.) Poskrbite, da detektor ne bo potencialni vir vžiga in da bo primeren za uporabljen hladilno sredstvo. Oprema za zaznavanje puščanja mora biti nastavljena na odstotek LFL ter umerjena na uporabljen hladilno sredstvo, potrjen pa mora biti ustrezen odstotek plina (največ 25 %). Tekočine za zaznavanje puščanja so primerne za uporabo pri večini hladilnih sredstev, vendar se je treba izogibati uporabi detergentov, ki vsebujejo klor, saj ta lahko reagira s hladilnim sredstvom in povzroči korozijo bakrenih cevi.

Če obstaja sum na puščanje je treba vse odprte plamene odstraniti/pogasiti.

Če je odkrito puščanje hladilnega sredstva, zaradi katerega je potrebno spajkanje, je treba hladilno sredstvo v celoti zajeti iz sistema ali ga ločiti (z zapornimi ventili) v delu sistema, ki je oddaljen od mesta puščanja. Nato je treba sistem pred spajkanjem in med njim očistiti z dušikom brez kisika (OFN).

12. Odstranjevanje in praznjenje (priloga DD.9)

Ob prebitju krogotoka hladilnega sredstva zaradi popravil ali kakršnega koli drugega vzroka je treba upoštevati običajne postopke. Vendar je pomembno slediti dobrim praksam, ker je vnetljivost dejavnik, ki ga je treba upoštevati. Držati se je treba naslednjega postopka:

- odstranite hladilno sredstvo;
- očistite krogotok z inertnim plinom;
- izpraznite;
- znova očistite z inertnim plinom;
- odprite krogotok z rezanjem ali spajkanjem.

Količino hladilnega sredstva, s katero je napolnjen krogotok, je treba zajeti v ustrezne jeklenke za zbiranje. Da bo sistem veljal za varnega, ga je treba izprati z dušikom brez kisika (OFN). Ta postopek bo morda treba večkrat ponoviti. Za to opravilo ne sme biti uporabljen stisnjeni zrak ali kisik.

Izpiranje dosežete tako, da z dušikom brez kisika prebijete vakuum v sistemu in polnite naprej, dokler ni dosežen delovni tlak, nato pa dušik brez kisika izpustite v ozračje in na koncu ustvarite vakuum. Ta postopek je treba ponavljati, dokler v sistemu ni nobenega hladilnega sredstva več. Ko je uporabljeno zadnje polnjenje z dušikom brez kisika, je treba sistem prezračiti tako, da bo v njem na koncu atmosferski tlak in se bo delo lahko začelo. Ta postopek je nujno potreben, če bo na ceveh izvajano spajkanje.

Poskrbite, da odvod vakuumske črpalke ne bo blizu nobenih virov vžiga in da bo na voljo prezračevanje.

13. Postopki polnjenja (priloga DD.10)

Poleg običajnih postopkov polnjenja je treba upoštevati naslednje zahteve.

- Poskrbite, da med uporabo opreme za polnjenje ne bo prišlo do onesaženja različnih hladilnih sredstev. Gibke cevi ali cevi morajo biti čim krajše, da je količina hladilnega sredstva v njih čim manjša.
- Jeklenke morajo biti vseskozi v pokončnem položaju.
- Pred polnjenjem sistema s hladilnim sredstvom poskrbite, da bo hladilni sistem ozemljen.

- Ko bo polnjenje končano, sistem označite (če še ni).

- Posebej morate biti pozorni na to, da hladilnega sistema ne napolnite preveč.

Pred ponovnim polnjenjem sistema je treba sistem tlačno preizkusiti s kompletom OFN. Ob zaključku polnjenja, vendar pred pripravo na delovanje, je treba preveriti, ali sistem pušča. Preden zapustite lokacijo, je treba izvesti kontrolni preizkus puščanja.

14. Razgradnja (priloga DD.11)

Pred izvedbo tega postopka mora biti tehnik popolnoma seznanjen z opremo in vsemi njenimi deli. Varno zbiranje hladilnega sredstva v celoti je priporočeno kot dobra praksa. Pred izvedbo opravila je treba vzeti vzorec olja in hladilnega sredstva, če bi bila pred ponovno uporabo znova pridobljenega hladilnega sredstva potrebna analiza. Pred začetkom dela mora biti nujno na voljo električno napajanje.

a) Seznanite se z opremo in njenim delovanjem.

b) Električno izolirajte sistem.

c) Pred začetkom postopka poskrbite za to, da:

- bo po potrebi na voljo oprema za mehansko manipulacijo za rokovanje z jeklenkami za hladilno sredstvo;
- bo na voljo vsa osebna zaščitna oprema in bo pravilno uporabljena;
- bo postopek zbiranja vseskozi nadzorovala usposobljena oseba;
- bodo oprema za zbiranje in jeklenke skladne z ustreznimi standardi.

d) Po možnosti izčrpajte sistem s hladilnim sredstvom.

e) Če ni mogoče doseči vakuuma, izdelajte razdelilnik, tako da bo mogoče hladilno sredstvo odstraniti iz različnih delov sistema.

f) Pred zbiranjem se prepričajte, da je jeklenka postavljena na tehtnico.

g) Zaženite napravo za zbiranje in jo upravljajte v skladu z navodili proizvajalca.

h) Jeklenk ne napolnite preveč. (Ne več kot do 80 % količine polnjenja s tekočino).

i) Niti začasno ne presežite najvišjega delovnega tlaka jeklenke.

j) Če so jeklenke pravilno napolnjene in je postopek končan, poskrbite, da bodo jeklenke in oprema takoj odstranjeni z lokacije in da bodo vsi ločilni ventili na opremi zaprti.

k) Drugega sistema za hladilno sredstvo ne smete polniti z zajetim hladilnim sredstvom, razen če je tak sistem očiščen in preverjen.

15. Označevanje (priloga DD.12)

Oprema mora biti označena, tako da je navedeno, da je razgrajena in da je hladilno sredstvo odstranjeno iz nje. Oznaka mora biti datirana in podpisana. Poskrbite, da bodo na opremi oznake, na katerih bo navedeno, da je v njej vnetljivo hladilno sredstvo.

16. Zbiranje (priloga DD.13)

Pri odstranjevanju hladilnega sredstva iz sistema zaradi servisiranja ali razgradnje je priporočena dobra praksa varno odstranjevanje hladilnega sredstva v celoti. Pri prenosu hladilnega sredstva v jeklenke poskrbite, da bodo uporabljene le ustrezne jeklenke za zbiranje hladilnega sredstva. Prepričajte se, da je na voljo ustrezno število jeklenk za shranjevanje celotnega polnjenja sistema. Vse jeklenke, ki bodo uporabljene, so namenjene zajetemu hladilnemu sredstvu in označene za to hladilno sredstvo (tj. posebne jeklenke za zbiranje hladilnega sredstva). Jeklenke morajo biti cele ter imeti tudi razbremenilni ventil in povezane zaporne ventile, ki morajo biti v dobrem delovnem stanju. Prazne jeklenke za zbiranje so izpraznjene in po možnosti ohlajene, preden pride do zbiranja. Oprema za zbiranje mora biti v dobrem delovnem stanju, priložen ji mora biti komplet navodil za opremo, ki mora biti takoj dostopen, primerna pa mora biti za zbiranje vnetljivih hladilnih sredstev. Poleg tega mora biti na voljo komplet umerjenih tehtnic, ki so v dobrem delovnem stanju. Gibke cevi morajo biti cele, imeti morajo odklopne spojke, ki ne puščajo, in biti morajo v dobrem stanju. Pred uporabo naprave za zbiranje se prepričajte, da je v ustreznem delovnem stanju, da je pravilno vzdrževana in da so morebitni z njo povezani električni sestavni deli zatesnjeni, tako da je preprečen vžig, če bi se hladilno sredstvo sprostil. Če ste v dvomu, se posvetujte s proizvajalcem.

Zajeto hladilno sredstvo je treba vrniti dobavitelju hladilnega sredstva v pravilni jeklenki za zbiranje, pripraviti pa je treba tudi ustrezno spremno dokumentacijo za prevoz odpadkov. Ne mešajte hladilnih sredstev v enotah za zbiranje in še posebej ne v jeklenkah. Če je treba odstraniti kompresor ali kompresorska olja, poskrbite za izpraznjenost do sprejemljive ravni, tako da boste lahko prepričani, da vnetljivo hladilno sredstvo ni ostalo v mazivu. Postopek praznjenja je treba izvesti pred vračilom kompresorja dobaviteljem. Za pospešitev tega postopka smete uporabiti le električno ogrevanje ohišja kompresorja. Ko je iz sistema izpuščeno olje, ga je treba varno odnesti ven.

Usposobljenost servisnega osebja - splošno

Poleg poznavanja običajnih postopkov za popravilo hladilne opreme je potrebno tudi posebno usposabljanje, če gre za opremo z vnetljivimi hladilnimi sredstvi.

V mnogih državah to usposabljanje izvajajo nacionalne organizacije za usposabljanje, pooblaščenice za poučevanje o ustreznih nacionalnih standardih usposobljenosti, ki so lahko določeni z zakonodajo.

Dosežena usposobljenost mora biti dokumentirana s potrdilom. Usposabljanje

Usposabljanje mora vključevati bistvo naslednjega:

Informacije o možnosti eksplozije vnetljivih hladilnih sredstev za prikaz dejstva, da so vnetljiva sredstva pri malomarnem ravnanju lahko nevarna.

Informacije o potencialnih virih vžiga, zlasti tistih, ki niso očitni, kot so vžigalniki, stikala za vklop luči, sesalniki, električni grelniki.

Informacije o različnih varnostnih zasnovah:

neprežračnost - (glejte oddelek GG.2): varnost naprav ni odvisna od prežračevanja ohišja. Izklon naprave ali odpiranje ohišja nima pomembnega vpliva na varnost. Kljub temu se hladilno sredstvo, ki uhaja, lahko nabere v ohišju in ko bo to odprto, bo vnetljivo ozračje sproščeno v okolico.

Prežračen zaprt prostor - (glejte oddelek GG.4): varnost naprav je odvisna od prežračevanja ohišja. Izklon naprave ali odpiranje ohišja pomembno vpliva na varnost. Že prej je treba poskrbeti za zadostno prežračevanje.

Prežračen prostor - (glejte oddelek GG.5): varnost naprav je odvisna od prežračevanja prostora. Izklon naprave ali odpiranje ohišja nima pomembnega vpliva na varnost. Prežračevanja prostora med popravili ne smete izklopiti.

Informacije o zasnovi zatesnjenih ohišij v skladu s standardom IEC 60079-15:2010.

Informacije o pravih delovnih postopkih:

a) Priprava na delovanje

- Poskrbite, da bo tloris dovolj velik za polnjenje s hladilnim sredstvom in da bo prežračevalni kanal pravilno sestavljen.

- Pred polnjenjem s hladilnim sredstvom priklonite cevi in izvedite preizkus puščanja.

- Pred začetkom delovanja preverite varnostno opremo.

b) Vzdrževanje

- Prenosno opremo je treba popravljati zunaj ali v delavnici, ki je posebej opremljena za servisiranje enot z vnetljivimi hladilnimi sredstvi.

- Poskrbite, da bo na mestu popravila urejeno ustrezno prežračevanje.

- Ne pozabite, da lahko zaradi izgube hladilnega sredstva pride do okvar opreme in da lahko hladilno sredstvo uhaja.

- Kondenzatorje izpraznite tako, da pri tem ne bodo nastale iskre. Pri standardnem postopku kratkega stikanja sponk kondenzatorja običajno nastanejo iskre.

- Zatesnjena ohišja pravilno znova sestavite. Če so tesnila obrabljena, jih zamenjajte.

- Pred začetkom delovanja preverite varnostno opremo.

c) Popravila

- Prenosno opremo je treba popravljati zunaj ali v delavnici, ki je posebej opremljena za servisiranje enot z vnetljivimi hladilnimi sredstvi.

- Poskrbite, da bo na mestu popravila urejeno ustrezno prežračevanje.

- Ne pozabite, da lahko zaradi izgube hladilnega sredstva pride do okvar opreme in da lahko hladilno sredstvo uhaja.

- Kondenzatorje izpraznite tako, da pri tem ne bodo nastale iskre.

- Če je potrebno varjenje, je treba v pravilnem vrstnem redu izvesti naslednje postopke:

- Odstranite hladilno sredstvo. Če nacionalni predpisi ne zahtevajo zbiranja hladilnega plina, ga izpusite zunaj.

Poskrbite, da izpušeni hladilni plin ne bo povzročil nobene nevarnosti. Če o tem niste prepričani, naj ena oseba nadzoruje odvod. Zlasti pazite, da izpuščenega hladilnega plina ne bo odneslo nazaj v zgradbo.

- Izpraznite krogotok hladilnega sredstva.

- Krogotok hladilnega sredstva 5 minut čistite z dušikom.

- Znova izpraznite krogotok.

- Dele, ki jih je treba zamenjati, odstranite z rezanjem in ne z ognjem.

- Med varjenjem očistite točko varjenja z dušikom.

- Pred polnjenjem s hladilnim sredstvom izvedite preizkus puščanja.

- Zatesnjena ohišja pravilno znova sestavite. Če so tesnila obrabljena, jih zamenjajte.

- Pred začetkom delovanja preverite varnostno opremo.

d) Razgradnja

- Če odstranitev opreme vpliva na varnost, je treba pred razgradnjo odstraniti hladilno sredstvo, s katerim je oprema napolnjena.
 - Poskrbite, da bo na mestu, kjer stoji oprema, urejeno ustrezno prezračevanje.
 - Ne pozabite, da lahko zaradi izgube hladilnega sredstva pride do okvar opreme in da lahko hladilno sredstvo uhaja.
 - Kondenzatorje izpraznite tako, da pri tem ne bodo nastale iskre.
 - Odstranite hladilno sredstvo. Če nacionalni predpisi ne zahtevajo zbiranja hladilnega plina, ga izpuscite zunaj. Poskrbite, da izpuščeni hladilni plin ne bo povzročil nobene nevarnosti. Če o tem niste prepričani, naj ena oseba nadzoruje odvod. Zlasti pazite, da izpuščenega hladilnega plina ne bo odneslo nazaj v zgradbo.
 - Izpraznite krogotok hladilnega sredstva.
 - Krogotok hladilnega sredstva 5 minut čistite z dušikom.
 - Znova izpraznite krogotok.
 - Napolnite z dušikom do atmosferskega tlaka.
 - Na opremo namestite oznako, da je hladilno sredstvo odstranjeno.
- e) Odstranjevanje
- Poskrbite, da bo na delovnem mestu urejeno ustrezno prezračevanje.
 - Odstranite hladilno sredstvo. Če nacionalni predpisi ne zahtevajo zbiranja hladilnega plina, ga izpuscite zunaj. Poskrbite, da izpuščeni hladilni plin ne bo povzročil nobene nevarnosti. Če o tem niste prepričani, naj ena oseba nadzoruje odvod. Zlasti pazite, da izpuščenega hladilnega plina ne bo odneslo nazaj v zgradbo.
 - Izpraznite krogotok hladilnega sredstva.
 - Krogotok hladilnega sredstva 5 minut čistite z dušikom.
 - Znova izpraznite krogotok.
 - Izrežite kompresor in izpuscite olje.

POMEMBNO – NAČIN OZEMLJITVE

Ta izdelek je tovarniško opremljen z napajalnim kablom, ki ima ozemljen vtič s tremi poli. Treba ga je priklopiti v ujemajočo se ozemljeno vtičnico v skladu z nacionalnim zakonom v zvezi z električnimi napeljavami ter veljavnimi lokalnimi zakoni in predpisi. Če v tokokrogu ni ozemljene vtičnice, je za zamenjavo obstoječe vtičnice v skladu z

nacionalnim zakonom v zvezi z električnimi napeljavami ter veljavnimi lokalnimi zakoni in predpisi odgovoren kupec. Tretjega, ozemljenega pola ne smete pod nobenim pogojem odstraniti. Kabla, vtiča ali naprave nikoli ni uporabljajte, če kažejo kakršne koli znake poškodb. Aparata ne uporabljajte skupaj s podaljškom, razen če je to preveril in preizkusil usposobljeni dobavitelj električne opreme. Zaradi nepravilnega priklopa ozemljitvenega pola se lahko pojavi tveganje požara, električnega udara in/ali poškodb oseb, povezanih z aparatom. Če ne veste, ali je aparat ustrezno ozemljen, se posvetujte s kvalificiranim servisnim zastopnikom.

ELEKTRIČNI PRIKLJUČKI

Preden priklopite aparat v omrežno vtičnico, preverite naslednje:

- Omrežna napajalna napetost ustreza vrednosti, navedeni na tablici z nazivnimi podatki na zadnji strani aparata.
- Napajalna vtičnica in električni tokokrog ustrezata aparatu.
- Omrežna vtičnica ustreza vtiču. Če ni tako, vtič zamenjajte.
- Omrežna vtičnica je ustrezno ozemljena. Če ta pomembna navodila glede varnosti niso upoštevana, je proizvajalec razrešen vse odgovornosti.

Pomembne informacije o pravilnem odstranjevanju izdelka v skladu z direktivo ES 2012/19/EU.



Ob koncu življenjske dobe izdelka ne smete odstraniti med gospodinjne odpadke. Odnesti ga morate v posebni center za zbiranje odpadkov, ki ima pooblastilo lokalnih organov, ali k prodajalcu, ki nudi to storitev. Z ločenim odstranjevanjem gospodinjstevskih aparatov so preprečene morebitne negativne posledice za okolje in zdravje, do katerih bi prišlo zaradi nepravilnega odstranjevanja, omogočeno pa je tudi zbiranje sestavnih materialov, tako da je prihranjen znaten del energije in virov. V opomin, da je treba gospodinjstevske aparate odstranjevati ločeno, je izdelek označen s prečrtanim zabojnikom za gospodinjstevske odpadke.

OPIS

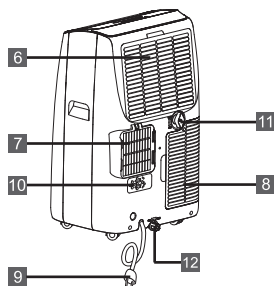
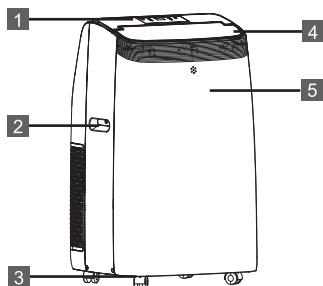

1. Nadzorna plošča
2. Ročaj (na obeh straneh)
3. Kolesca
4. Deflektor
5. Sprejemnik signala daljinskega upravljalnika
6. Dovodna rešetka
7. Rešetka za odvod zraka
8. Dovodna rešetka
9. Napajalni kabel
10. Pritrditveni element za vtič
11. Srednji način odvajanja vode
12. Odvod kondenzata

DODATNA OPREMA

DELI	IMENA DELOV	KOLIČINA
	Izpušna gibka cev Dovod gibke cevi Odvod gibke cevi	1 komplet
	Komplet drsnika za okno	1 komplet
	Baterije daljinskega upravljalnika (2x AAA 1.5V)	1 komplet
	Odvodna cev	1 komplet

Opomba: vse slike v tem priročniku so namenjene le pojasnilu. Vaš aparat je lahko nekoliko drugačen. Pred uporabo se prepričajte, da ste iz embalaže vzeli vso dodatno opremo.

NAVODILA ZA NAMESTITEV

Izpuh vročega zraka

V načinu hlajenja je treba aparat postaviti blizu okna ali odprtine, tako da je mogoče topel zrak odvesti ven.

Najprej namestite enoto na ravna tla in se prepričajte, da je okrog nje najmanj 45 cm (18") praznega prostora in da je v bližini napajalne vtičnice enega tokokroga.

1. Razširite katero koli stran gibke cevi (Slika 1) in privijte dovod gibke cevi (Slika 2).
2. Razširite drugo stran gibke cevi in jo privijte na odvod gibke cevi (Slika 3).
3. Namestite dovod gibke cevi na enoto (Slika 4).
4. Pritrdite odvod gibke cevi v komplet drsnika za okno in ga zatesnite. (Slika 5 in 6).

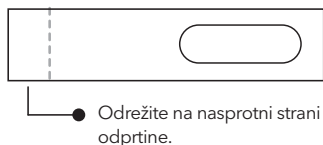
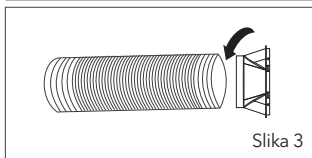
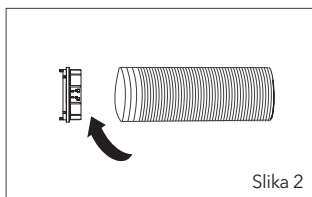
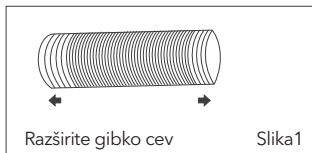
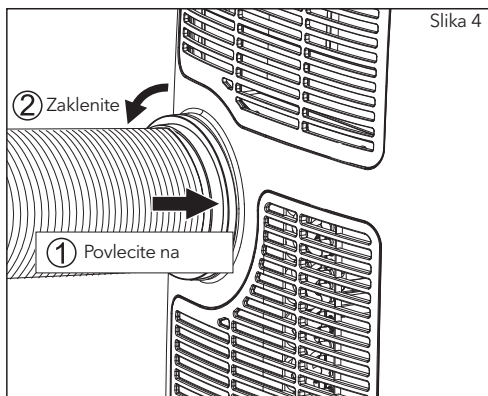

Komplet drsnika za okno je zasnovan tako, da ustreza večini navpičnih in vodoravnih oken, vendar boste morali nekaj elementov postopka za namestitev pri določenih vrstah oken morda prilagoditi. Komplet drsnika za okno je mogoče priviti z vijaki.

OPOMBA: Če je dolžina odprtine okna manjša od najmanjše dolžine kompleta drsnika za okno, odrežite konec, na katerem ni odprtine, tako da bo dovolj kratek za namestitev v odprtino okna. V kompletu drsnika za okno nikoli ne izrežite odprtine.

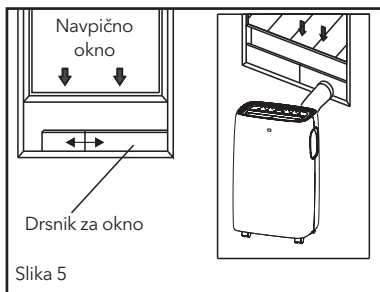

Namestitev kompleta drsnika za okno

1. Deli:

- A) Plošča
- B) Ploščica z eno odprtino
- C) Privijte, da zaklenete komplet za okno na njegovo mesto.

2. Sestavljanje

Potisnite ploščo B na ploščo A in velikost prilagodite širini okna. Velikosti oken so različne. Pri prilagajanju širini okna se pri merjenju prepričajte, da na sklopu kompleta za okno ni rež in/ali zračnih žepov-

3. Privijte vijak v odprtine,

ki ustrezajo širini okna, da se prepričate, da v sklopu kompleta za okno ni nobenih rež ali zračnih žepov.

4. Za zatesnitev morebitnih rež ali zračnih žepov uporabite penasto tesnilo za komplet za okno.

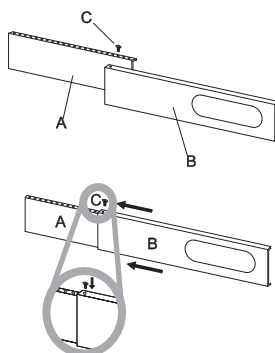

Mesto

- Enoto morate postaviti na trdna tla, da zmanjšate hrup in tresljaje. Da bo varno in trdno nameščena, jo postavite na gladka, ravna tla, ki imajo ustrezno nosilnost, da bodo podpirala enoto.
- Za pomoč pri postavitvi ima enota kolesca, vendar jo z njimi lahko premikate le po gladkih, ravnih površinah. Pri premikanju enote s kolesci po površinah, prekritih s preprogami, bodite previdni. Pri premikanju enote s kolesci po lesenih tleh bodite previdni in zaščitite tla. Enote ne skušajte s kolesci premikati prek predmetov.
- Enoto je treba postaviti v bližino pravilno ozemljene vtičnice s pravnimi nazivnimi vrednostmi.
- Okrog dovoda in odvoda zraka enote nikoli ne postavljajte nobenih ovir.
- Za učinkovito delovanje omogočite vsaj 45 cm (18") praznega prostora okrog aparata in nad njim, stran od stene.
- Gibko cev je mogoče podaljšati, vendar naj bo dolžina enaka minimalni zahtevani dolžini. Prepričajte se tudi, da gibka cev nima nobenih ostrih zavojev in da ni povešena.

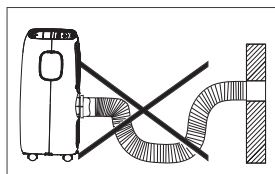
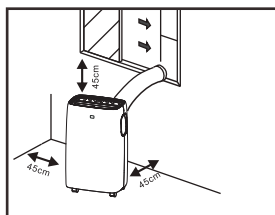

OPIS PRIKAZNEGA ZASLONA

Nadzorna plošča je na vrhu aparata; omogoča upravljanje funkcij brez daljinskega upravljalnika, če pa želite izkoristiti vse njene možnosti, morate uporabiti daljinski upravljalnik.

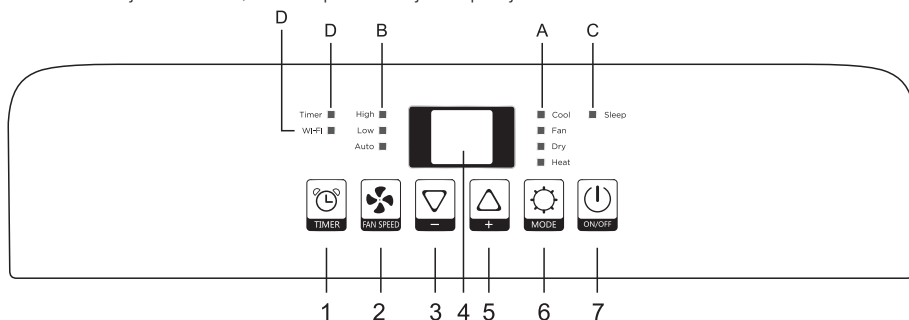

1. Gumb časovnika
2. Gumb hitrosti ventilatorja
3. Gumb za zmanjšanje
4. Prikazni zaslon
5. Gumb za povečanje
6. Gumb MODE (Način)
7. Gumb ON/OFF (Vkllop/izkllop)

- A Simbol načina*
 B Simbol hitrosti ventilatorja
 C Simbol spanja
 D Simbol časovnika

„*“ pomeni simbol toplote; to funkcijo imajo samo modeli s toplotno črpalko.

VKLOP APARATA

Vklopite v omrežno vtičnico; aparat je nato v stanju pripravljenosti.

Da ga vklopite, pritisnite gumb . Pojavila se bo zadnja funkcija, ki je bila dejavna ob izklopu.



Način COOL (Hlajenje)

Popoln za vroče, soparne dni, ko morate prostor ohladiti in razvlažiti.

Za pravilno nastavitve tega načina:

- Večkrat pritisnite gumb , dokler se ne pojavi simbol „Cool“ (Hlajenje).
- Izberite ciljno temperaturo 18 °C-32 °C (64 °F-90 °F), tako da pritisnete gumb ali , dokler se ne prikaže ustrezna vrednost.
- Izberite ustrezno hitrost ventilatorja, tako da pritisnete gumb .
Na voljo so tri hitrosti: High/Low/Auto (Visoka/nizka/samodejno).



Najprimernejša temperatura za prostor med poletjem se giblje med 24 °C in 27 °C (med 75 °F in 81 °F).

Priporočeno je, da temperature ne nastavljate prenizko pod temperaturo na prostem. Razlika v hitrosti ventilatorja je bolj opazna, ko je aparat v načinu Fan (Ventilator), v načinu Cool (Hlajenje) pa manj.

Način HEAT (Ogrevanje)*

„*“ pomeni funkcijo, ki jo imajo samo modeli s toplotno črpalko.

Za pravilno nastavitve tega načina:

- Večkrat pritisnite gumb , dokler se ne pojavi simbol Heat (Ogrevanje).
- Izberite ciljno temperaturo 13-27 °C (55-81 °F), tako da pritisnete gumb ali , dokler se ne prikaže ustrezna vrednost.
- Izberite ustrezno hitrost ventilatorja, tako da pritisnete gumb .
Na voljo so tri hitrosti: High/Low/Auto (Visoka/nizka/samodejno).
- Iz zraka je odstranjena voda, ki se zbira v rezervoarju.





- Ko je rezervoar poln, se aparat zaustavi, na zaslonu pa se pojavi simbol "Fl" (poln rezervoar). Pokrov rezervoarja je treba izvleči in izliti vodo. Vso preostalo vodo izlijte v umivalnik. Ko boste izlili vso vodo, namestite pokrov nazaj.
- Ko je rezervoar izprazen, se aparat znova zažene.

OPOMBA

- Pri delovanju v zelo hladnih sobah aparat samodejno znova zamrzne, s čimer je začasno prekinjeno običajno delovanje. Med tem delovanjem je običajno, da se zvok, ki ga oddaja naprava, spremeni.
- V tem načinu boste morda morali nekaj časa počakati, da bo aparat začel oddajati topel zrak.

Način FAN (Ventilator)

Pri uporabi aparata v tem načinu ni treba, da je priključena gibka cev za zrak.

- Večkrat pritisnete gumb , dokler se ne pojavi simbol „Fan“ (Ventilator).
- Izberite ustrezno hitrost ventilatorja, tako da pritisnete gumb .

Na voljo sta dve hitrosti: High/Low (Visoka/nizka).

Na zaslonu se prikaže "≡≡≡" za visoko hitrost in "≡≡" za nizko hitrost.

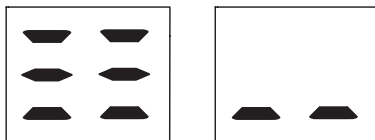

Način DRY (Izsuševanje)

Idealen je za zmanjšanje vlage v prostoru (spomladi in jeseni, v vlažnih prostorih, deževnih obdobjih itd.).

V načinu izsuševanja je treba aparat pripraviti na enak način kot v načinu hlajenja, s priključeno izpušno gibko cevjo za zrak, da bo vlaga lahko odvedena ven.

Za pravilno nastavitve tega načina:

- Večkrat pritisnete gumb , dokler se ne pojavi simbol „Dry“ (Izsuševanje). Na zaslonu se prikaže „dh“.
- V tem načinu aparat izbere hitrost ventilatorja samodejno in je ni mogoče nastaviti ročno.

Način SMART (Pametno)

Aparat samodejno izbere, ali bo deloval v načinu hlajenja, ventilatorja ali ogrevanja (samo pri določenih modelih).

Za pravilno nastavitve tega načina:

- Večkrat pritisnete gumb , dokler se na zaslonu ne prikaže spodnje:



- Izberite ustrezno hitrost ventilatorja, tako da pritisnete gumb .

Na voljo so tri hitrosti: High/Low/Auto (Visoka/nizka/samodejno).





Če je aparat takšen, da ima samo način hlajenja, enota deluje v načinu ventilatorja, ko je temperatura v prostoru pod 23 °C (73°F) in v načinu hlajenja, ko je temperatura v prostoru nad 23 °C (73 °F)

Če je aparat takšen, da ima hlajenje in ogrevanje, enota deluje v načinu ogrevanja, ko je temperatura v prostoru pod 20 °C (68 °F), v načinu ventilatorja, ko je temperatura v prostoru od 20 °C (68 °F) do 23°C (73 °F), in v načinu hlajenja, ko je temperatura v prostoru nad 23 °C (73 °F).





NASTAVITEV ČASOVNIKA

- Ta časovnik je mogoče uporabiti za zakasnitev zagona ali zaustavitve aparata; tako je mogoče z optimizacijo obdobja delovanja prihraniti električno energijo.



* Programiranje zagona

- Vklopite aparat, izberite zeleni način, na primer način razvlaževanja, in visoko hitrost ventilatorja. Izklopite aparat.
- Pritisnite gumb „“; zaslon začne utripati. Pritisnite „“ / „“, da prilagodite nastavljeni čas v razponu od 0,5 do 24 ur.
- Ko 5 sekund ni delovanja, časovnik začne delovati, nato zasveti simbol časovnika.
- Znova pritisnite gumb „“, da prekličete časovnik, in simbol časovnika bo izginil.

* Programiranje zaustavitve

- Ko aparat deluje, pritisnite gumb „“; zaslon bo začel utripati. - Pritisnite „“ / „“, da nastavljeni čas prilagodite v razponu od 0,5-24 ur.
- Ko 5 sekund ni delovanja, časovnik začne delovati, nato zasveti simbol časovnika.
- Znova pritisnite gumb „“, da prekličete časovnik, in simbol časovnika bo izginil.

ZAMENJAVA ENOTE ZA TEMPERATURO

Ko aparat deluje, 3 sekunde hkrati držite gumba „“ in „“; nato lahko spremenite enoto za temperaturo.

Na primer:

pred spremembo je v načinu hlajenja na zaslonu prikazano to, kar je prikazano na sliki 1;

po spremembi je v načinu hlajenja na zaslonu prikazano to, kar je prikazano na sliki 2.



Slika 1





Slika 2

V nadaljevanju opisane funkcije so izbirne. Glejte resnični aparat, saj so te funkcije prisotne le pri določenih modelih.

SAMODIAGNOSTICIRANJE

Za prepoznavanje več okvar ima aparat sistem za samodiagnosticiranje. Na zaslonu aparata so prikazana sporočila o napakah.

ČE JE PRIKAZANO	 OKVARA SONDE (poškodovan senzor)	 POLN REZERVOAR (varnostni rezervoar je poln)
KAJ NAJ STORIM?	Če je prikazano to, se obrnite na pooblaščen lokalni servisni center.	Izpraznite notranji varnostni rezervoar, pri čemer upoštevajte navodila v odstavku „Oprava ob koncu sezone“.

DALJINSKI UPRAVLJALNIK

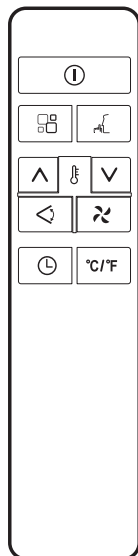

	Gumb za vklop/izklop		Gumb za hitrost ventilatorja
	Gumb za povečanje		Gumb za način
	Gumb za zmanjšanje		Gumb za usmerjevalnik zraka
	Gumb časovnika		Gumb za stanje spanja
	Gumb za vklop enote		

- Usmerite daljinski upravljalnik k sprejemniku na aparatu.
- Daljinski upravljalnik ne sme biti več kot 7 metrov oddaljen od aparata (brez ovir med daljinskim upravljalnikom in sprejemnikom).
- Z daljinskim upravljalnikom morate ravnati izjemno previdno. Ne spuščajte ga na tla ali izpostavljajte neposredni sončni svetlobi ali virom toplote. Če daljinski upravljalnik ne deluje, poskusite odstraniti baterijo iz njega in jo namestiti nazaj.

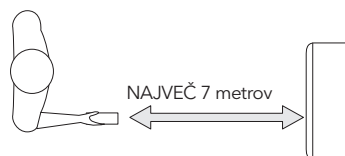

VSTAVLJANJE IN ZAMENJAVA BATERIJ

- Odstranite pokrov na zadnji strani daljinskega upravljalnika.
- Vstavite dve bateriji AAA 1,5 V v pravi položaj (glejte navodila v notranjosti predelka za baterije).

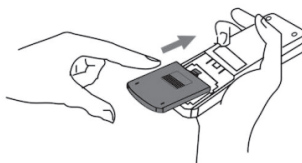

OPOMBA

- Če ste enoto daljinskega upravljalnika zamenjali ali odstranili, je treba baterije odstraniti in odložiti v skladu s trenutno zakonodajo, saj so škodljive za okolje.
- Ne mešajte starih in novih baterij. Ne mešajte alkalnih ali standardnih (cink-ogljikovih) baterij ali baterij za ponovno polnjenje (nikelj-kadmijevih).
- Baterij ne odlagajte v ogenj. Lahko bi eksplodirale ali začele puščati.
- Če daljinskega upravljalnika nekaj časa ne boste uporabljali, odstranite baterije.

Način HLAJENJA

Idealen za vroče, soparno vreme, ko morate ohladiti in razvlažiti sobo. Za pravilno nastavljanje tega načina:

- Večkrat pritisnite gumb , dokler se ne pojavi simbol „Cool“.
- Izberite ciljno temperaturo 18 °C–32 °C (64 °F–90 °F), tako da pritisnete gumb ali , dokler ni prikazana ustrežna vrednost.
- S pritiskom gumba izberite zahtevano hitrost ventilatorja.





Na voljo so tri hitrosti: High/Low/Auto (Visoka/nizka/samodejno).

Najprimernejša temperatura v sobi se poleti giblje med 24 °C in 27 °C (med 75 °F in 81 °F). Priporočljivo pa je, da temperature ne nastavite veliko nižje od zunanje temperature. Razlika pri hitrosti ventilatorja je bolj opazna, ko je aparat v načinu ventilatorja, v načinu hlajenja pa je morda ne boste opazili.

Način OGREVANJA

„*“ pomeni, da ima to funkcijo samo model toplotne črpalke.

Za pravilno nastavljanje tega načina:



- Večkrat pritisnite gumb , dokler se ne pojavi simbol „Heat“.
- Izberite ciljno temperaturo 18 °C-27 °C (55 °F-81 °F), tako da pritisnete gumb  ali , dokler ni prikazana ustrežna vrednost.
- S pritiskom gumba  izberite zahtevano hitrost ventilatorja. Na voljo so tri hitrosti: High/Low/Auto (Visoka/nizka/samodejno).
- Iz zraka je odstranjena voda in zbrana v rezervoarju.
- Ko je rezervoar poln, se aparat zaustavi in na zaslonu se pojavi znak „Ft“ (poln rezervoar). Pokrovček rezervoarja morate odstraniti in ga izprazniti. Vso vodo izlijte v lijak. Ko odlijete vso vodo, namestite pokrovček nazaj.
- Ko je rezervoar izprazen, se aparat znova zažene.

OPOMBA

- Pri delovanju v zelo hladnih sobah se aparat samodejno odtali, s čimer je začasno prekinjeno običajno delovanje. Med tem delovanjem je običajno, da se zvok, ki ga oddaja naprava, spremeni.
- V tem načinu boste morda morali nekaj časa počakati, da bo aparat začel oddajati topel zrak.
- V tem načinu lahko v kratkih časovnih obdobjih deluje ventilator, tudi če je nastavljena temperatura že dosežena.

Način VENTILATORJA

Pri uporabi aparata v tem načinu ni treba, da je priključena gibka cev za zrak.

- Večkrat pritisnite gumb , dokler se ne pojavi simbol „Fan“.
- S pritiskom gumba  izberite zahtevano hitrost ventilatorja.

Na voljo sta dve hitrosti: High/Low (Visoka/nizka).

Način RAZVLAŽEVANJA

Idealen je za zmanjšanje vlage v prostoru (spomladi in jeseni, v vlažnih prostorih, deževnih obdobjih itd.).

V načinu razvlaževanja je treba aparat pripraviti na enak način kot v načinu hlajenja, s priključeno izpušno gibko cevjo za zrak, da bo vlaga lahko odvedena ven.

Za pravilno nastavljanje tega načina:

- Večkrat pritisnite gumb , dokler se ne pojavi simbol „Dry“.
- Hitrost ventilatorja je samodejna hitrost ventilatorja in je ni mogoče spreminjati.

PAMETNI način

Aparat samodejno izbere, ali bo deloval v načinu hlajenja, ventilatorja ali ogrevanja (pri določenih modelih načina ogrevanja ni).

Za pravilno nastavljanje tega načina:

- Večkrat pritisnite gumb , dokler se ne na zaslonu ne prikaže spodnje:



Ko bo zaslon začel delovati krožno, gre za PAMETNI način.

- S pritiskom gumba  izberite zahtevano hitrost ventilatorja. Na voljo so tri hitrosti: High/Low/Auto (Visoka/nizka/samodejno).

Če je aparat takšen, da ima samo način hlajenja, enota deluje v načinu ventilatorja, ko je temperatura v prostoru pod 23 °C (73 °F) in v načinu hlajenja, ko je temperatura v prostoru nad 23 °C (73 °F).

Če je aparat takšen, da ima hlajenje in ogrevanje, enota deluje v načinu ogrevanja, ko je temperatura v prostoru pod 20 °C (68 °F), v načinu ventilatorja, ko je temperatura v prostoru od 20 °C (68 °F) do 23 °C (73°F), in v načinu hlajenja, ko je temperatura v prostoru nad 23 °C (73 °F).

Funkcija USMERJEVALNIKA ZRAKA

Ta funkcija je koristna pri izbiri dovajanja zraka v smeri navzgor/navzdol. Za pravilno nastavljanje te funkcije:

- nastavite način delovanja (Cool (Hlajenje), Dry (Razvlaževanje), Fan (Ventilator)), kot je opisano zgoraj.
- Pritisnite gumb ; deflektor se bo zaustavil na različnih položajih ali pa neprekinjeno usmerjal zrak v različnih smereh.

Funkcija SPANJA

Ta funkcija je uporabna ponoči, saj postopno zmanjšuje delovanje aparata. Za pravilno nastavljanje te funkcije:

- Izberite način hlajenja ali ogrevanja, kot je opisano zgoraj.
- Pritisnite gumb .

Aparat deluje v prej izbranem načinu.

Ko izberete funkcijo spanja, se bo svetlost zaslona zmanjšala, hitrost ventilatorja pa bo nizka.

Funkcija SPANJA vzdržuje optimalno temperaturo v prostoru brez pretiranih nihanj temperature ali vlažnosti in s tihim delovanjem. Hitrost ventilatorja je vedno nastavljena na nizko, temperatura in vlažnost v prostoru pa se postopoma spreminjata, da je udobje čim večje.

V načinu HLAJENJA se bo izbrana temperatura zviševala za 1 °C (1 °F) na uro v obdobju 2 ur. Ta nova temperatura bo vzdrževana naslednjih 6 ur. Nato jo bo aparat izklopil.

V načinu OGREVANJA se bo izbrana temperatura zniževala za 1 °C (1 °F) na uro v obdobju 3 ur. Ta nova temperatura bo vzdrževana naslednjih 5 ur. Nato jo bo aparat izklopil.

Funkcijo SPANJA lahko med delovanjem kadar koli preključete, tako da pritisnete gumb za spanje, način ali hitrost ventilatorja.

V načinu VENTILATORJA ali RAZVLAŽEVANJA je funkcija SPANJA še vedno na voljo.

Zamenjava enote za temperaturo

Ko aparat deluje, pritisnite gumb **°C/°F**; nato lahko zamenjate enoto za temperaturo.

Na primer:



pred spremembo je v načinu hlajenja na zaslonu prikazano to, kar je prikazano na levi sliki. po spremembi je v načinu hlajenja na zaslonu prikazano to, kar je prikazano na desni sliki.





NASTAVITEV ČASOVNIKA

Ta časovnik je mogoče uporabiti za zakasnitev zagona ali zaustavitve aparata; tako je mogoče z optimizacijo obdobja delovanja prihraniti električno energijo.

Programiranje zagona

- Vključite aparat, izberite zeleni način, na primer način hlajenja, temperaturo 24 °C in visoko hitrost ventilatorja. Izključite aparat.
- Pritisnite gumb ; na zaslonu bo prikazanih 1-24 ur.
- Večkrat pritisnite, dokler se ne prikaže ustrezní čas. Počakajte približno 5 sekund; časovnik se bo aktiviral, nato pa bo na zaslonu prikazan samo simbol.
- Če gumb  ali gumb  znova pritisnete, bo časovnik preklican.

Programiranje zaustavitve

- Ko aparat deluje, pritisnite gumb ; na zaslonu bodo prikazane ure.
- Večkrat pritisnite, dokler se ne prikaže ustrezní čas. Počakajte približno 5 sekund in časovnik se bo aktiviral.
- Če gumb  ali gumb  znova pritisnete, bo časovnik preklican.

Nasveti za pravilno uporabo

Da boste aparat čim bolje izkoristili, upoštevajte ta priporočila:

- V prostoru, ki bo klimatiziran, zaprite okna in vrata (Slika 9). Če aparat nameščate na pol trajno, morate vrata pustiti rahlo odprta (samo 1 cm), da zagotovite pravilno prezračenje.
- Delno zastrite zavese in/ali senčila, da zaščitite prostor pred neposredno sončno svetlobo, zaradi česar bo aparat deloval veliko bolj ekonomično (Slika 10).
- Na aparatu nikoli ne puščajte nobenih predmetov.
- Ne blokirajte dovoda ali odvoda zraka aparata. Zaradi zmanjšanega pretoka zraka je delovanje slabše, enota pa se lahko poškoduje (Slika 11).
- Poskrbite, da v prostoru ne bo virov toplote.
- Aparata nikoli ne uporabljajte v zelo vlažnih prostorih (na primer pralnicah).
- Aparata nikoli ne uporabljajte na prostem.
- Poskrbite, da bo aparat postavljen na ravno površino. Po potrebi sprednja kolesca zaklenite.

Slika 9

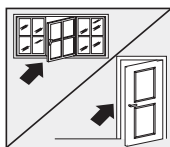

Zaprte vrata in okna.

Slika 10

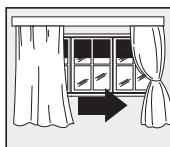

Zagrnite zavese.

Slika 11

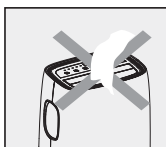

Aparata ne prekrivajte.

NAČIN ODVAJANJA VODE

Če je v enoti odvečna voda, ki se je nabrala zaradi kondenzacije, aparat neha delovati, prikaže pa se opozorilo „Ft“ (POLN REZERVOAR, kot je omenjeno pri SAMODIAGNOSTICIRANJU). To kaže, da je treba vodni kondenzat odvesti z naslednjimi postopki:

Ročno odvajanje (Slika 12)

Na zelo vlažnih območjih bo morda treba odvesti vodo.

1. Enoto odklopite z vira napajanja.
2. Pod spodnji čep odprtine za izpust postavite posodo za izpust. Glejte sliko.
3. Odstranite spodnji čep odprtine za izpust.
4. Voda bo odtekla ven in v posodo za izpust (ni nujno dobavljena skupaj z aparatom).
5. Ko bo voda odtekla, znova trdno namestite spodnji čep odprtine za izpust.
6. Vključite enoto.

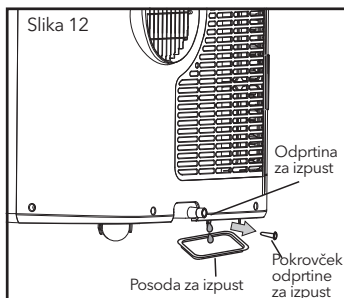

Neprekinjeno odvajanje (Slika 13)

Če uporabljate enoto v načinu razvlaževanja, je priporočeno neprekinjeno odvajanje.

1. Odklopite enoto z vira napajanja.
2. Odstranite čep odprtine za izpust. Med tem opravilom se lahko nekaj odvečne vode polije, zato imejte pripravljeno posodo za zbiranje vode.
3. Priklopite odvodno cev. (1/2" ali 12,7 mm; ni nujno dobavljena skupaj z aparatom). Glejte sliko.
4. Vodo je mogoče neprekinjeno odvajati skozi gibko cev v talni odvod ali vedro.
5. Vključite enoto.

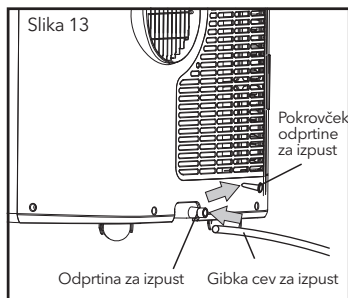

OPOMBA

- Prepričajte se, da gibka cev na nobenem delu ne bo višja od odprtine za izpust, sicer voda iz rezervoarja ne bo odtekla. (Slika 14 in Slika 15)

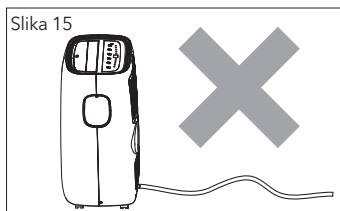
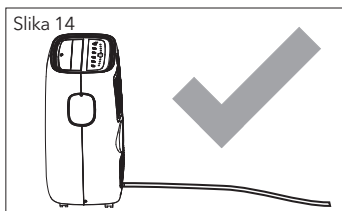

Srednji način odvajanja vode

Med delovanjem v načinu razvlaževanja lahko za odvajanje vode izberete spodaj opisani način.

1. Odklopite enoto z vira napajanja.
2. Odstranite čep odprtine za izpust. (Slika A). Med tem opravilom se lahko nekaj odvečne vode polije, zato imejte pripravljeno posodo za zbiranje vode.
3. Priklopite odvodno cev. (1/2" ali 12,7 mm; ni nujno dobavljena skupaj z aparatom). (Slika B)
4. Vodo je mogoče neprekinjeno odvajati skozi gibko cev v talni odvod ali vedro.
5. Vključite enoto.

Slika A

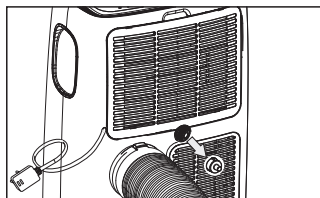

Slika B

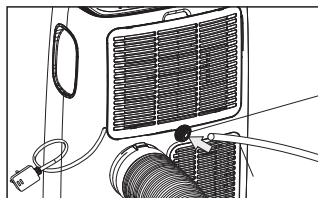

Gibka vrtna cev



OPOMBA

- Prepričajte se, da gibka cev na nobenem delu ne bo višja od odprtine za izpust, sicer voda iz rezervoarja ne bo odtekla. (Slika C in Slika D)

Slika C

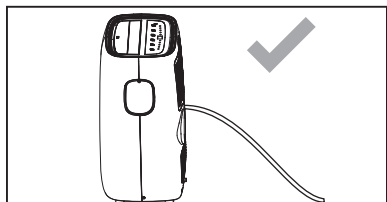

Slika D

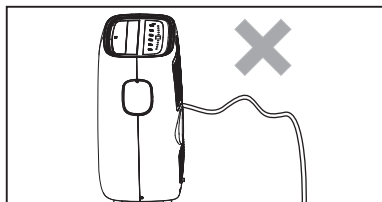

ČIŠČENJE

Pred čiščenjem ali vzdrževanjem odklopite aparat, tako da pritisnete gumb  na nadzorni plošči ali daljinskem upravljalniku, počakajte nekaj minut in nato odklopite vtič iz omrežne vtičnice.

Čiščenje ohišja

Aparat čistite z nekoliko vlažno krpo in ga nato obrišite do suhega s suho krpo.

- Aparata nikoli ne čistite z vodo. To je lahko nevarno.
- Za čiščenje aparata nikoli ne uporabljajte bencina, alkohola ali topil.
- Nanj nikoli ne pršite insekticidnih tekočin in podobnega.

Čiščenje filtrov za zrak

Da bo aparat vedno učinkovito deloval, morate vsak teden, ko deluje, očistiti filter.

Filter uparjalnika vzemite ven, kot je opisano spodaj sliko.

Da preprečite morebitne ureznine, pazite, da se pri odstranjevanju ali ponovnem nameščanju filtra ne boste dotaknili kovinskih delov aparata. Lahko se pojavi tveganje telesnih poškodb.

S sesalnikom odstranite prah, ki se je nabral na filtru. Če je filter zelo umazan, ga potopite v toplo vodo in večkrat splaknite. Voda ne sme imeti več kot 40 °C (104 °F). Po pranju naj se filter osuši, nato pa na aparat pritrdite dovodno rešetko.

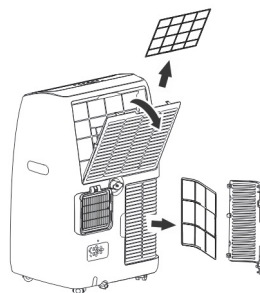

Dela ob začetku in koncu sezone

PREVERJANJA OB ZAČETKU SEZONE

Prepričajte se, da sta napajalni kabel in vtič nepoškodovana in da ozemljitveni sistem deluje. Natančno upoštevajte navodila za namestitev.

DELA OB KONCU SEZONE

Da iz notranjega krogotoka odvedete vso vodo, odstranite pokrovček (Slika 16).

Vso vodo izlijte v lijak. Ko odlijete vso vodo, namestite pokrovček nazaj.

Preden filter postavite nazaj, ga očistite in temeljito osušite.

Slika 16

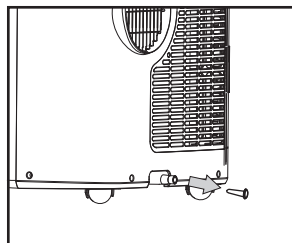

ODPRAVLJANJE TEŽAV

POGOJI V PROSTORU

Način hlajenja: 18 °C-35 °C (64 °F-95 °F), 30 % relativne vlažnosti~90 % relativne vlažnosti

Način ogrevanja: 10 °C-25 °C (50 °F-77 °F), 30% relativne vlažnosti~90% relativne vlažnosti

TEŽAVA	VZROK	REŠITEV
Aparat se ne vklopi.	<ul style="list-style-type: none"> Ni toka. Ni priklopljen na omrežje. Sprožila se je notranja varnostna naprava. 	<ul style="list-style-type: none"> Počakajte. Priklopite na omrežje. Počakajte 30 minut; če težava ni odpravljena, se obrnite na servisni center.
Aparat deluje le kratek čas.	<ul style="list-style-type: none"> Izpušna gibka cev za zrak je zvita. Nekaj preprečuje odvod zraka. 	<ul style="list-style-type: none"> Izpušno gibko cev za zrak namestite pravilno; naj bo čim krajša, naj ne bo zvita in naj ima čim manj ozkih grl. Preverite in odstranite kakršno koli oviro, ki blokira odvod zraka.
Aparat deluje, a ne hladi prostora.	<ul style="list-style-type: none"> Odprta so okna in/ali vrata in/ali pa zavese niso zastrte. 	<ul style="list-style-type: none"> Zaprte vrata in okna ter zastrte zavese, pri čemer upoštevajte prej navedene nasvete za pravilno uporabo.
	<ul style="list-style-type: none"> V prostoru so viri toplote (pečica, sušilnik za lase itd.). 	<ul style="list-style-type: none"> Odstranite vire toplote.
	<ul style="list-style-type: none"> Z aparata je odklopljena izpušna gibka cev za zrak. 	<ul style="list-style-type: none"> Namestite izpušno gibko cev za zrak v ohišje na zadnji strani aparata.
Med delovanjem je v prostoru neprijeten vonj.	<ul style="list-style-type: none"> Tehnične specifikacije aparata ne zadoščajo za prostor, v katerem je nameščen. 	
	<ul style="list-style-type: none"> Filter za zrak je zamašen. 	<ul style="list-style-type: none"> Očistite filter, kot je opisano zgoraj.

TEŽAVA	VZROK	REŠITEV
Aparat približno tri minute po ponovnem zagonu ne deluje.	<ul style="list-style-type: none"> Varnostna naprava notranjega kompresorja preprečuje ponovni zagon aparata, dokler od zadnjega izklopa niso pretekle tri minute. 	<ul style="list-style-type: none"> Počakajte. Pri tej zakasnitvi gre za normalno delovanje.
Aparat približno tri minute po ponovnem zagonu ne deluje.	<ul style="list-style-type: none"> Varnostna naprava notranjega kompresorja preprečuje ponovni zagon aparata, dokler od zadnjega izklopa niso pretekle tri minute. 	<ul style="list-style-type: none"> Počakajte. Pri tej zakasnitvi gre za normalno delovanje.
Na zaslonu se pojavi naslednje sporočilo: PF / FE	<ul style="list-style-type: none"> Za prepoznavanje več okvar ima aparat sistem za samodiagnosticiranje. 	<ul style="list-style-type: none"> Glejte poglavje SAMODIAGNOSTICIRANJE.



GARANCIJSKI LIST

Izpolni prodajalec na prodajnem mestu

Model	
Serijska številka	
Datum dobave	
Prodajalec	
Žig prodajalca	Podpis prodajalca

Izpolni pooblaščenim monter

Ime kupca	
Kraj	
Naslov	
Datum montaže	
Ime monterja	
Žig monterja	Podpis monterja

Potrdilo garancije za 3 leta	Potrdilo garancije za 4. leto	Potrdilo garancije za 5. leto
Datum	Datum	Datum
Žig	Žig	MP
Podpis	Podpis	Potpis

Garancijska izjava - garancijski rok je 36 mesecev od datuma dobave blaga prvemu končnemu kupcu.

Pod pogojem:

- da je blago redno vzdrževano s strani pooblaščenega izvajalca vsakih 12 mesecev od dne dobave prvemu končnemu kupcu in
- da se tako vzdrževanje izvaja najmanj v obdobju 48 mesecev od dne dobave prvemu končnemu kupcu znaša garancijski rok 60 mesecev (Podaljšana garancija).

Za garancijske pogoje za zgoraj navedeno blago na ozemlju Republike Slovenije jamči uvoznik Spinnaker NT d.o.o., Litijska 47, 1000 Ljubljana, ki jamči za lastnosti ali brezhibno delovanje v garancijskem roku, ki začne teči z dobavo blaga kupcu. Jamstvo za pravilno delovanja blaga v garancijskem roku velja, če bo blago sestavljeno in nameščeno strokovno in v skladu s priloženimi navodili proizvajalca za sestavo oziroma namestitvev, ter če ga bo kupec uporabljal v skladu z njegovim namenom in navodili za uporabo in vzdrževanje, ki so bila dobavljena skupaj z blagom.

Servis na kraju uporabe blaga ali po potrebi v servisni delavnici opravlja samo in izključno pooblaščenih serviser klimatskih naprav Tesla. Na zahtevo kupca, ki bo podana v garancijskem roku, bomo na svoje stroške poskrbeli za odpravo napak na blagu. Če blago, za katero je izdana obvezna garancija, ne izpolnjuje specifikacij ali nima lastnosti, navedenih v garancijskem listu ali oglaševalskem sporočilu, lahko kupec najprej zahteva odpravo napak. Če napake niso odpravljene v skupno 30 dneh od dneva, ko je proizvajalec ali pooblaščen servis od kupca prejel zahtevo za odpravo napak, mora proizvajalec končnemu potrošniku brezplačno zamenjati blago z enakim, novim in brezhibnim blagom. Rok 30 dni se lahko podaljša za največ 15 dni. Pri določitvi podaljšane roka se upoštevajo narava in kompleksnost blaga, narava in resnost neskladnosti ter napor, ki je potreben za dokončanje popravila ali zamenjave. O številu dni za podaljšanje roka in razlogih za njegovo podaljšanje bo kupec obveščen roka 30 dni.

Če proizvajalec v roku (30 dnevem ali podaljšanem) ne popravi ali ne zamenja blaga z novim, lahko kupec zahteva vračilo celotne kupnine od proizvajalca ali zahteva sorazmerno znižanje kupnine. Če kupec zahteva sorazmerno znižanje kupnine, je znižanje kupnine sorazmerno zmanjšanju vrednosti blaga, ki ga je kupec prejel, v primerjavi z vrednostjo, ki bi jo imelo blago, če bi bilo skladno. Ne glede na prej navedene pravice kupca lahko le-ta zahteva vračilo plačanega zneska od proizvajalca, če se neskladnost pojavi v manj kot 30 dneh od dobave blaga. Za zamenjano blago ali zamenjan bistveni del blaga z novim proizvajalec izda nov garancijski list.

Proizvajalec oziroma pooblaščen servis lahko končnemu uporabniku za čas popravila blaga, za katero je bila izdana obvezna garancija, zagotovi brezplačno uporabo podobnega blaga. Če proizvajalec kupcu ne zagotovi nadomestnega blaga včasno uporabo, ima kupec pravico uveljavljati škodo, ki jo je utrpel, ker blaga ni mogel uporabljati od trenutka, ko je zahteval popravilo ali zamenjavo, do njune izvršitve. Stroške za material, nadomestne dele, delo, prenos in prevoz izdelkov, ki nastanejo pri odpravljanju okvar oziroma nadomestitvi blaga z novim, plača proizvajalec.

Tri leta po poteku garancijske dobe, proizvajalec zagotavlja vzdrževanje, oskrbo z nadomestnimi deli in priklopnimi aparati, ki so del rednega prodajnega programa, skladno z veljavno zakonodajo

Garancija preneha oziroma ne velja zaradi neupoštevanja navodil za sestavo, uporabo in vzdrževanje, v primeru poseganja v blago s strani nepooblaščenih oseb, v primeru vgraditve neoriginalnih rezervnih delov, v primeru kupčevega malomarnega ravnanja z blagom, v primeru poškodbe nastale zaradi sestave ali namestitve v nasprotju z navodili proizvajalca, v primeru poškodbe nastale zaradi višje sile ter mehanskih udarcev po krivdi kupca ali tretje osebe, v primeru poškodbe plastičnih, steklenih ali gumijastih delov podvrženih hitri obrabi, poškodbe nastale zaradi inštalacije, upravljanja ali vzdrževanja izdelka s strani nepooblaščenih oseb. Garancije ne izključuje pravic potrošnika, ki izhajajo iz odgovornosti prodajalca za napake na blagu, ki jih kupec uveljavlja brezplačno.

Pravice iz naslova te garancije lahko uveljavljate tako, da kontaktirate podjetje Spinnaker NT d.o.o., Litijska 47, 1000 Ljubljana, telefon: +386 31 680 037, e-pošta: klime.slo@comtrade.com, ki bo poskrbel, da bo potrošnika kontaktiral pooblaščen servis. Za popravila v garancijski dobi uveljavljate garancijo z izpolnjenim in veljavnim garancijskim listom, izvirnim računom prodajalca, ali z drugim ustreznim dokazilom, ki identificira blago in dokazuje obstoj garancijske dobe.

Podaljšana garancija se uveljavlja s predložitvijo računov o opravljenih storitvah rednega vzdrževanja s strani pooblaščenega izvajalca ali z drugim ustreznim dokazilom, ki identificira kupca in dokazuje obstoj garancijske dobe. Dajalec garancije ima vse obveznosti po zakonu o varstvu potrošnikov, tudi če garancijski list ne vsebuje vseh podatkov ali potrošniku ni lahko razumljiv.

VAŽNE MERE ZAŠTITE

- Isključite uređaj iz njegovog izvora napajanja tokom servisa i prilikom zamene delova i čišćenja.
- Uređaj ne sme biti ugrađen u vešernicu.
- Pažnja: Proverite da li je na nalepnici sa tehničkim karakteristikama upisana vrsta gasa koji se koristi u vašem uređaju.
- Specifične informacije o uređajima sa gasom.
- Ne preporučuje se oštećenje rashladnog sistema uređaja. Na kraju životnog veka, isporučite uređaj posebnom centru za prikupljanje otpada.
- Potencijal globalnog zagrevanja: R410A-2088, R134a-1430, R290-3, R32-675.
- Ovaj hermetički zatvoreni sistem sadrži fluorirane gasove sa efektom staklene bašte.
- INFORMACIJE O ŽIVOTNOJ SREDINI: Ova jedinica sadrži gasove koji izazivaju efekat staklene bašte, pokrivene Kjoto protokolom.
- Nemojte koristiti ovaj uređaj za funkcije koje nisu opisane u ovom uputstvu za upotrebu.
- Uverite se da je utikač priključen čvrsto i potpuno u utičnicu. To može biti uzrok električnog udara ili požara.
- Nemojte priključiti druge aparate u istu utičnicu, to može rezultirati električni udar.
- Nemojte modifikovati kabl za napajanje, to može biti uzrok električnog udara ili požara. Za sve ostale usluge treba pozvati kvalifikovani servis.
- Nemojte staviti kabl za napajanje ili aparat blizu grejača, radijatora ili drugog izvora toplote. To može biti uzrok električnog udara ili požara.
- Ovaj uređaj je opremljen kablom koji ima žicu povezanu sa uzemljenjem.
- Utikač mora biti priključen na utičnicu koja je ispravno instalirana i uzemljena. Nemojte ni pod kojim uslovima da isečete ili uklonite žicu povezanu sa uzemljenjem, iz ovog utikača.
- Uređaj treba koristiti ili čuvati na takav način da je zaštićena od: vlage, kondenzacije, prskanja vode itd. Odmah isključite uređaj ako do ovoga dođe.
- Uvek transportujte svoj uređaj u vertikalnom položaju i postavite na stabilnu površinu tokom upotrebe. Ako je uređaj transportovan u horizontalnom položaju treba ga ostaviti isključenog na 6 sati.
- Uvek koristite prekidač na kontrolnoj tabli ili daljinskom upravljaču da biste isključili uređaj i nemojte da pokrenete ili zaustavite operaciju priključivanjem ili isključivanjem kabla za napajanje. To može biti uzrok električnog udara.
- Ne dodirujte dugmad na kontrolnoj tabli vlažnim prstima.
- Nemojte koristiti opasne hemikalije za čišćenje uređaja. Da biste sprečili oštećenje površinske završnice, koristite samo meku krpu za čišćenje uređaja. Nemojte koristiti vosak ili jak deterdžent. Nemojte koristiti uređaj u prisustvu upaljene supstance ili pare kao što su alkohol, insekticidi, benzin itd.
- Ako uređaj pravi neobične zvuke ili izbacuje dim ili neobičan miris, odmah ga isključite.
- Ne čistite uređaj vodom. Voda može da uđe u uređaj i ošteti izolaciju stvarajući opasnost od električnog udara. Ako voda uđe u uređaj, odmah je isključite i obratite se korisničkom servisu.
- Iskoristite dve ili više osoba da podignete i instalirate uređaj.
- Uvek uhvatite utikač prilikom priključivanja ili isključivanja uređaja. Nikad se ne isključuje uređaj povlačeći kabl. To može biti uzrok električnog udara ili oštećenja.
- Instalirajte uređaj na čvrstu podlogu sposobnu da izdrži do 50kg. Ugradnja na slabu podlogu može rezultirati oštećenje imovine i povrede.
- Ako uređaj ima Wi-Fi funkciju, snaga prenosa je manja od 20dBm, a opseg radio frekvencije je: 2412MHz-2472MHz.
- Uređaj je usaglašen sa Direktivom o RE (2014/53/EU).

Prema EN standardu:

- Ovaj uređaj mogu koristiti deca uzrasta od 8 godina i više i osobe sa smanjenim fizičkim, čulnim ili mentalnim sposobnostima ili nedostatkom iskustva i znanja ukoliko su im dati nadzor ili uputstva koja se tiču korišćenja uređaja na bezbedan način i razumeju opasnosti koje su uključene.
- Deca se ne smeju igrati sa uređajem.
- Čišćenje i održavanje uređaja ne smeju raditi deca bez nadzora.
- Ako je kabl za napajanje oštećen, mora biti zamenjen, za zamenu kabla kontaktirajte kvalifikovanu osobu.
- Uređaj će biti postavljen u skladu sa nacionalnim propisima o instalacijama.
- Kada nestane napajanje uređaja, proverite tablu sa osiguračima i zamenite osigurač ili sklopku za resetovanje.
- Tip osigurača : T; 3.15A; 250VAC.

Prema IEC standardu:

- Ovaj uređaj nije namenjen za upotrebu od strane osoba (uključujući i decu) sa smanjenim fizičkim, čulnim ili mentalnim mogućnostima, ili nedostatkom iskustva i znanja, osim ako im nije dat nadzor ili uputstvo koje se odnosi na korišćenje uređaja od strane osobe odgovorne za njihovu bezbednost.
- Decu treba nadgledati kako bi se osiguralo da se ne igraju sa uređajem.
- Ako je kabl za napajanje oštećen, mora biti zamenjen, za zamenu kabla kontaktirajte kvalifikovanu osobu.
- Uređaj će biti postavljen u skladu sa nacionalnim propisima o instalacijama.

Specifične informacije u vezi sa uređajima punjenim sa gasom R290

- Detaljno pročitajte sva upozorenja.
- Prilikom odmrzavanja i čišćenja uređaja nemojte koristiti nijedan alat osim onih koje preporučuje proizvođač.
- Uređaj mora biti postavljen u oblasti bez izvora toplote (na primer: otvoreni plamen, gasni ili električni uređaji u funkciji).
- Ne bušite i ne palite uređaj.
- Gasovi rashladne tečnosti mogu biti bez mirisa.
- Uređaj može biti korišćen ili uskladišten u prostoriji koja je veća od 13m².
- R290 je gas koji je u skladu sa evropskim direktivama o životnoj sredini. Nemojte oštetiti nijedan deo rashladnog sistema.
- Ako se uređaj koristi ili uskladišti u ne provetrenom delu, prostorija mora biti opremljena da spreči gomilanje curenja gasa što rezultira rizikom od požara ili eksplozije usled zapaljivanja gasa izazvanog električnim grejačima, šporetima ili drugim izvorima paljenja.
- Uređaj mora biti uskladišten tako da se spreče mehanička oštećenja.
- Pojedinci koji rade sa rashladnim tečnostima moraju imati odgovarajuće sertifikate koje izdaje akreditovana organizacija koja obezbeđuje kompetentnost u rukovanju rashladnom tečnošću prema specifičnoj proceni koju priznaju udruženja u industriji.
- Popravke moraju da se vrše na osnovu preporuka proizvođača.
- Održavanje i popravke koje zahtevaju pomoć drugog kvalifikovanog osoblja moraju se obaviti pod nadzorom pojedinca navedenog u korišćenju zapaljivih supstanci.
- Nemojte koristiti sredstva za ubrzanje procesa odmrzavanja ili za čišćenje, osim onih koje preporučuje proizvođač.
- Uređaj se skladišti u prostoriji bez kontinuiranog rada otvorenog plamena (na primer, operativnog uređaja za gas) ili drugih potencijalnih izvora paljenja (na primer, operativni električni grejač, vruće površine).
- Svi radni ljudi koji se bave rashladnim tečnostima treba da nose važeću sertifikaciju koju dodeljuje autoritativna organizacija i kvalifikaciju za bavljenje sistemom rashladnih tečnosti koji prepoznaje ova industrija. Ukoliko je potreban drugi tehničar za održavanje i popravku uređaja, treba da ih nadgleda osoba koja poseduje kvalifikaciju za korišćenje zapaljivog rashladnog sredstva.
- Uređaj se može popravljati samo metodom koju predlaže proizvođač.
- Imajte na umu da rashladna tečnost možda ne sadrži miris.
- Poštovaće se nacionalni propisi o gasu.
- Držite otvore za ventilaciju otvorene.
- Uređaj treba koristiti ili čuvati u prostoriji sa površinom većom od one naznačene na grafikonu.

Količina R290 gasa kojom je uređaj napunjen (pogledajte oznaku ocene na uređaju) (g)	Minimalna veličina prostorije za korišćenje i skladištenje (m ²)
m<152	4
152≤m≤185	9
186≤m≤225	11
226≤m≤270	13
271≤m≤290	14



caution, risk of fire

UPOZORENJE: Sistem sadrži rashladnu tečnost pod visokim pritiskom. Sistem moraju da servisiraju samo kvalifikovane osobe.

1. Transport opreme koja sadrži zapaljive gasove (Aneks CC.1) Usaglašenost sa saobraćajnim propisima.
2. Obeležavanje opreme korišćenjem znakova (Aneks CC.2) Usaglašenost sa lokalnim propisima.
3. Odlaganje opreme koja sadrži zapaljive gasove (Aneks CC.3) Usaglašenost sa nacionalnim propisima.
4. Skladištenje opreme/ uređaja (Aneks CC.4) Skladištenje opreme treba da bude u skladu sa uputstvima proizvođača.
5. Skladištenje upakovane (neprodane) opreme (Aneks CC.5) Zaštita paketa za skladištenje treba da bude konstruisana tako da mehanička oštećenja opreme unutar paketa neće izazvati curenje rashladne tečnosti.

6. Informacije o servisiranju (Aneks DD.3)

1) Provera okoline

Pre početka rada na sistemima koji sadrže zapaljive tečnosti, neophodne su bezbednosne provere kako bi se osiguralo da se rizik od požara svede na najmanju moguću meru. Za popravku sistema sa rashladnom tečnošću biće ispoštovane sledeće mere predostrožnosti pre izvođenja radova na sistemu.

2) Procedura rada

Radovi se izvode po kontrolisanoj proceduri kako bi se rizik od požara ili isparenja sveo na najmanju moguću meru dok se radovi izvode.

3) Opšta radna oblast

Svo osoblje za održavanje i drugi koji rade u lokalnoj oblasti biće upućeni u prirodu posla koji se obavlja. Rad u zatvorenim prostorima će biti izbegnut. Oblast oko radnog prostora će biti odsečena. Uverite se da su uslovi u okolini bezbedni kontrolom zapaljivog materijala.

4) Provera prisustva rashladne tečnosti

Područje će biti provereno odgovarajućim detektorom rashladne tečnosti pre i tokom rada, kako bi se osiguralo da je tehničar svestan potencijalno zapaljive okoline. Uverite se da je oprema za otkrivanje curenja odgovarajuća da se koristi za upotrebu sa zapaljivim rashladnim tečnostima, odnosno ne-svetlucačim, adekvatno zapečaćenim ili suštinski da je bezbedna.

5) Prisustvo protivpožarnog aparata

Ukoliko treba da se sprovedu bilo kakvi topli radovi na opremi za rashladnu tečnost ili bilo kojim povezanim delovima, potrebno je da na raspolaganju imate odgovarajuću opremu za gašenje požara. Ppotrebno je da imate suvi prah ili CO2 aparat za gašenje požara pored prostora za punjenje.

6) Nema izvora paljenja

Nijedna osoba koja obavlja posao u vezi sa sistemom za rashladnu tečnost koji podrazumeva izlaganje bilo kakvih cevi koje sadrže ili sadrže zapaljivu rashladnu tečnost neće koristiti bilo koji izvor paljenja na takav način da može dovesti do rizika od požara ili eksplozije. Sve moguće izvore paljenja, uključujući pušenje cigareta, treba držati dovoljno daleko od mesta postavljanja, popravke, uklanjanja i odlaganja, tokom kojih zapaljiva rashladna tečnost eventualno može biti puštena u okolni prostor. Pre nego što se posao izvede, oblast oko opreme treba ispitati da bi se uverili da nema zapaljivih opasnosti ili rizika paljenja. Biće prikazani natpisi "Bez pušenja".

7) Provetrena oblast

Uverite se da je područje na otvorenom ili da je adekvatno provetreno pre nego što provalite u sistem ili sprovedete bilo kakve poslove koji izazivaju zagrevanje. Određeni stepen ventilacije će se nastaviti u periodu kada se radovi sprovode. Ventilacija bi trebalo bezbedno da rastera celokupnu ispuštenu rashladnu tečnost i po mogućstvu je izbaci spolja u atmosferu.

8) Provere opreme za rashadnu tečnost

Tamo gde se menjaju električne komponente, one će biti podobne za namenu i za tačnu specifikaciju. Sve vreme se poštuju smernice proizvođača za održavanje i usluge. Ako ste u nedoumici, obratite se tehničkom odeljenju proizvođača za pomoć.

Sledeće provere se primenjuju na instalacije korištenjem zapaljivih rashadnih tečnosti:

- Veličina punjenja je u skladu sa veličinom prostora u okviru koga je instalirana zapaljiva tečnost uključujući sve pripadajuće delove;
- Mašine za ventilaciju i utičnice rade adekvatno i nisu ometane;
- Ako se koristi indirektno kolo za rashadnu tečnost, sekundarno kolo će biti provereno za prisustvo rashadne tečnosti;
- Obeležavanje opreme i dalje je vidljivo i čitljivo. Oznake i znaci koji su nečitljivi ispravljaju se;
- Cev za rashadnu tečnost ili komponente su instalirane u poziciji u kojoj je malo verovatno da će biti izložene bilo kojoj supstanci koja može korodirati rashadnu tečnost koja sadrži komponente, osim ako su komponente konstruisane od materijala koji su suštinski otporni na korodiranje ili su prikladno zaštićeni od toga da budu značajno korodirani.

9) Provere električnih uređaja

Popravka i održavanje električnih komponenti obuhvata početne bezbednosne provere i procedure kontrole komponenti. Ako postoji kvar koji bi mogao da ugrozi bezbednost, onda nikakvo snabdevanje električnom energijom neće biti povezano sa strujnim kolom dok se na zadovoljavajući način kvar ne otkloni. Ako kvar ne može odmah da se ispravi, ali je neophodno da se nastavi sa radom, koristeći se adekvatno privremeno rešenje. Ovo će biti prijavljeno vlasniku kolom tako da se savetuju sve zainteresovane strane.

Inicijalne bezbednosne provere treba da obuhvataju:

- Da su kondenzatori ispražnjeni: to će biti učinjeno na bezbedan način kako bi se izbegla mogućnost varnica;
- Da nema električnih komponenti i žica pod naponom koje bi bile izložene prilikom punjenja, prilikom popravke ili čišćenja sistema;
- Da postoji kontinuitet u obezbeđivanju uzemljenja uređaja

7. Popravke zapečaćenih komponenti (Aneks DD.4)

1) Tokom popravki zapečaćenih komponenti, biće prekinuto snabdevanje električnom energijom dala opreme na kojoj se radi pre bilo kakvog uklanjanja zapečaćenih navlaka, itd. Ako je neophodno imati električno snabdevanje opreme tokom servisiranja, onda će se trajno operativni oblik detekcije curenja nalaziti na najkritičnijoj tački kako bi se upozorilo na potencijalno opasnu situaciju.

2) Posebna pažnja će biti posvećena sledećem kako bi se osiguralo da se radom na električnim komponentama kućište ne menja tako da na to utiče nivo zaštite.

To podrazumeva oštećenja kablova, prevelik broj veza, terminale koji nisu napravljeni po originalnoj specifikaciji, oštećenja sigurnosnih pečata, neispravno uklapanje čaura itd.

Uverite se da je uređaj bezbedno montiran.

Uverite se da se pečati ili zapečaćeni materijali nisu degradirali tako da više ne služe svrsi sprečavanja nastanka neizbežne „zapaljive okoline“. Zamenski delovi su u skladu sa specifikacijama proizvođača.

NAPOMENA: Upotreba zaptivača može da inhibira efektivnost nekih vrsta opreme za detekciju curenja.

Suštinski bezbedne komponente ne moraju biti izolovane pre rada na njima.

8. Popravka na suštinski bezbednim komponentama (Aneks DD.5)

Nemojte primenjivati trajne induktivne ili kapacitivne opterećenja na kolo bez obezbeđivanja da to neće premašiti dozvoljeni napon i struju dozvoljenu za opremu koja je u upotrebi.

Suštinski bezbedne komponente su jedini tipovi na kojima se može raditi dok se pod naponom u prisustvu zapaljive okoline. Probni aparat će biti na odgovarajućem nivou.

Zamenite komponente samo delovima koje je naveo proizvođač. Drugi delovi mogu rezultirati paljenjem zapaljive tečnosti u atmosferi prouzrokovane curenjem.

9. Kablovi (Aneks DD.6)

Proverite da li kablovi neće biti podložni habanju, koroziji, prekomernom pritisku, vibracijama, oštrim ivicama ili bilo kakvim drugim nepovoljnim ekološkim efektima. Proverom takođe uzeti u obzir efekte starenja ili neprekidne vibracije iz izvora kao što su kompresori ili ventilatori.

10. Detekcija zapaljivih tečnosti (Annex DD.7)

Ni pod kojim uslovima potencijalni izvori paljenja neće biti korišćeni u potrazi za ili otkrivanjem curenja zapaljive tečnosti. Halogena lampa (ili bilo koji drugi detektor koji koristi goli plamen) neće biti korišćena.

11. Metode otkrivanja curenja (Aneks DD.8)

Sledeći metodi otkrivanja curenja smatraju se prihvatljivim za sisteme koji sadrže zapaljive rashladne tečnosti. Elektronski detektori curenja će se koristiti za otkrivanje zapaljivih rashladnih tečnosti, ali osetljivost možda nije adekvatna ili joj je možda potrebna ponovna kalibracija. (Oprema za detekciju biće kalibrisana u prostoru bez rashadne tečnosti.) Uverite se da detektor nije potencijalni izvor paljenja i da je pogodan za rashadnu tečnost koja se koristi. Oprema za detekciju curenja se postavlja u procentima LFL rashadne tečnosti i biće kalibrisana u prema rashadnoj tečnosti koja se koristi, a potvrđen je odgovarajući procenat gasa (maksimalno 25 od sto). Tečnosti za detekciju curenja su pogodne za upotrebu sa većinom rashladnih tečnosti ali upotreba sredstava koja sadrže hlor će biti izbegnuta jer hlor može reagovati sa rashadnom tečnošću i korodirati postojeće bakarne cevi.

Ako se posumnja da je došlo do curenje, svi goli plamenovi će biti uklonjeni/ ugašeni.

Ako se nađe curenje rashadne tečnosti koje zahteva postupak lemljenja, sva rashadna tečnost će biti izvučena iz sistema, ili izolovana (pomoću isključenih ventila) u delu sistema udaljenom od curenja. Kiseonik bez azota (OFN) će se zatim pročititi kroz sistem i pre i tokom postupka lemljenja.

12. Uklanjanje i evakuacija (Aneks DD.9)

Prilikom prekidanja sklopa rashadne tečnosti radi popravke - ili u bilo koje druge svrhe - koriste se konvencionalne procedure. Međutim, važno je da se sledi najbolja praksa s obzirom da postoji mogućnost da se izazove požar.

Potrebno je pridržavati se sledeće procedure:

- Uklonite rashadnu tečnost;
- Očistite strujno kolo inertnim gasom;
- Evakušite se;
- Ponovo očistite inertnim gasom;
- Otvorite kolo sečenjem ili postupkom lemljenja.

Punjenje rashadne tečnosti će biti vraćeno u ispravne cilindre za servis. Sistem će biti "ispraćen" sa OFN-om kako bi jedinica bila bezbedna. Ovaj proces će možda morati da se ponovi nekoliko puta. Komprimovani vazduh ili kiseonik neće biti korišćeni za ovaj zadatak.

Ispiranje se postiže razbijanjem vakuuma u sistemu sa OFN-om i nastavljanjem popunjavanja dok se ne postigne radni pritisak, zatim ispuštanjem u atmosferu, i konačno povlačenjem u vakuum. Ovaj proces će se ponavljati dok se u sistemu ne nalazi rashadna tečnost. Kada se koristi konačni OFN naboj, sistem će biti odušak atmosferskog pritiska kako bi se omogućio rad. Ova operacija je apsolutno od vitalnog značaja ako treba da se odvijaju postupci lemljena na cevima.

Uverite se da utičnica za vakuumsku pumpu nije blizu bilo kakvih izvora paljenja i da li je dostupna ventilacija.

13. Procedure punjenja (Aneks DD.10)

Pored konvencionalnih procedura punjenja, slede se i sledeći zahtevi.

- Uverite se da do kontaminacije različitih rashladnih tečnosti ne dolazi prilikom korišćenja opreme za punjenje. Creva ili linije će biti što kraće kako bi se količina rashadne tečnosti koja se nalazi u njima svela na najmanju moguću meru.
- Cilindre ćemo držati uspravno.
- Uverite se da je sistem rashadne tečnosti uzemljen pre punjenja sistema rashadnom tečnošću.
- Označite sistem kada je punjenje dovršeno (ako već nije).
- Ekstremna pažljivo kontrolisati da se ne prepunapuni sistem rashadne tečnosti.

Pre punjenja sistema biće testiran pritisak sa OFN-om. Sistem će biti testiran po završetku punjenja, ali pre narudžbine. Prilagodni test curenja biće izvršen pre nego što napustite lokaciju.

14. Demontiranje (Aneks DD.11)

Pre sprovođenja ovog postupka, od suštinskog je značaja da tehničar bude potpuno upoznat sa opremom i svim njenim detaljima. Preporučuje se dobra praksa da se sve rashadne tečnosti bezbedno obnove. Pre izvršenog zadatka, uzima se uzorak ulja i rashadne tečnosti u slučaju da je potrebna analiza pre ponovnog korišćenja. Od suštinskog je značaja da električna energija bude dostupna pre početka zadatka.

- a) Upoznajte se sa opremom i njenim radom.
- b) Izolujte sistem električno.
- c) Pre nego što pokušate proceduru uverite se da:

- Oprema za mehaničko rukovanje je dostupna, ako je potrebno, za rukovanje cilindrima rashladne tečnosti;
 - Sva lična zaštitna oprema je dostupna i pravilno se koristi;
 - Proces servisiranja sve vreme nadgleda nadležno lice;
 - Oprema za servisiranje i cilindri su u skladu sa odgovarajućim standardima.
- d) Spustite sistem rashadne tečnosti, ako je moguće.
- e) Ako vakuum nije moguć, napravite razvodnik tako da rashladna tečnost može da se ukloni iz raznih delova sistema.
- f) Uverite se da se kanister sa gasom nalazi na vagi pre nego što se servis počne.
- g) Pokrenite mašinu za servis i radite u skladu sa uputstvima proizvođača.
- h) Ne prepunjavati sistem. (Ne više od 80 % zapremine tečnog punjenja).
- i) Nemojte prekoračiti maksimalan radni pritisak cilindra, čak ni privremeno.
- j) Kada su cilindri pravilno popunjeni i proces završen, uverite se da su cilindri i oprema odmah uklonjeni sa lokacije i da su svi izolacioni ventili na opremi zatvoreni.
- k) Jednom iskorišćena rashladna tečnost se neće koristiti u drugom sistemu za rashladnu tečnost ukoliko nije očišćen i proveren.

15. Označavanje (Annex DD.12)

Oprema će biti označena navodeći da je demontirana i da je uklonjena rashladna tečnost. Etiketa će biti datirana i potpisana. Uverite se da na opremi postoje nalepnice na kojima se navodi da oprema sadrži zapaljivu rashladnu tečnost.

16. Servisiranje (Aneks DD.13)

Prilikom uklanjanja rashladnog uredjaja iz sistema, bilo za servisiranje ili demontažu, preporučuje se da se ceolupna rashladna tečnost ukloni bezbedno. Kada prenosite rashladnu tečnost u sistem, uverite se da se koriste samo odgovarajući sistemi za servisiranje rashladnih tečnosti. Uverite se da je tačna količina kanistera za održavanje ukupnog sistemskog punjenja dostupna. Svi kanisteri koji će se koristiti namenjeni su servisiranju rashladnoj tečnosti i označeni su za konkretnu rashladnu tečnost (npr. specijalni kanisteri za servisiranje rashadne tečnosti). Kanisteri će biti kompletni sa ventilom za regulisanje pritiska i povezanim ventilima za isključivanje u dobrom radnom poretku. Prazni kanisteri za servisiranje se uklanjaju i, ako je moguće, hlade pre nego što dođe do servisiranja.

Oprema za servisiranje je u dobrom radnom redu sa skupom uputstava koja se tiču opreme koja se upotrebljava i koja je pogodna za servisiranje zapaljivih rashladnih tečnosti. Pored toga, skup kalibriranih vaga za vaganje biće dostupan i u dobrom radnom poretku. Creva će biti kompletna sa ventilima za prekid veze bez curenja i u dobrom stanju. Pre upotrebe mašine za servis proverite da li je u zadovoljavajućem radnom redu, da li je pravilno održavana i da li su sve povezane električne komponente zapečaćene kako bi se sprečilo paljenje u slučaju otpuštanja rashladne tečnosti. Konsultujte proizvođača ako ste u nedoumici.

Uklonjena rashladna tečnost će biti vraćena dobavljaču rashladnih tečnosti u ispravnom kanisteru za servisiranje, uz priloženu relevantnu zakonsku potvrdu o prenosu otpada. Nemojte mešati rashladne tečnosti u jedinicama za servisiranje i posebno ne u kanisterima. Ako se uklanjaju kompresori ili kompresorijska ulja, uverite se da su uklonjeni na prihvatljiv nivo kako biste bili sigurni da zapaljiva rashladna tečnost ne ostaje unutar ulja. Proces uklanjanja sprovodi se pre nego što se kompresor vrati dobavljačima. Samo električno grejanje na telo kompresora će biti upotrebljeno da ubrza ovaj proces. Kada se ulje ispusti iz sistema, sprovođiće se bezbedno.

Kompetentnost servisnog osoblja

Opšte

Posebna obuka dodatna uobičajenim procedurama popravke rashladne opreme potrebna je kada je oprema sa zapaljivim rashladnim tečnostima u pitanju.

U mnogim zemljama ovu obuku sprovode nacionalne organizacije za obuku koje su akreditovane da podučavaju relevantne nacionalne standarde kompetencije koji bi mogli da budu postavljeni u zakonodavstvu. Ostvarena obuka treba da bude dokumentovana sertifikatom.

Obuka

Obuka treba da obuhvati suštinu sledećeg:

Informacije o mogućnosti izazivanja eksplozije zapaljivih rashladnih tečnosti, koje će ukazivati na činjenicu da zapaljive stvari mogu biti opasne kada se sa njima rukuje bez posebne pažnje.

Informacije o potencijalnim izvorima paljenja, posebno onima koji nisu očigledni, kao što su upaljači, prekidači za svetlo, usisivači, električni grejači.

Informacije o različitim bezbednosnim konceptima:

Neventiliran - (videti Klauzulu GG.2) Bezbednost aparata ne zavisi od ventilacije kućišta. Isključivanje aparata ili

otvaranje kućište nema značajan efekat na bezbednost. Ipak, moguće je da se rashladna tečnost koja curi može akumulirati unutar ograđenog prostora i stvorice se zapaljiva atmosfera kada se ograđeni prostor otvori. Ventilisani ograđeni prostor - (videti Klauzulu GG.4) Bezbednost aparata zavisi od ventilacije kućišta. Isključivanje aparata ili otvaranje ograđenog prostora ima značajan efekat na bezbednost. Treba voditi računa da se osigura dovoljna ventilacija ranije.

Ventilisana soba - (videti Klauzulu GG.5) Bezbednost aparata zavisi od ventilacije prostorije. Isključivanje aparata ili otvaranje kućište nema značajan efekat na bezbednost. Ventilacija prostorije neće biti isključena tokom procedure popravke.

Informacije o konceptu zapečaćenih komponenti i zapečaćenih ograđenih prostorija prema IEC 60079-15:2010. Informacije o ispravnim radnim procedurama:

a) Puštanje u rad

- Uverite se da je podni deo dovoljan za punjenje rashladne tečnosti ili da se ventilacioni kanal sklopi na ispravan način.

- Povežite cevi i izvršite test curenja pre punjenja rashladnom tečnošću.
- Proverite sigurnosnu opremu pre nego što se uradi prvo paljenje.

b) Održavanje

- Prenosiva oprema se popravljaju napolju ili u radionici specijalno opremljenoj za servisiranje jedinica sa zapaljivim rashladnim tečnostima.
- Obezbedite dovoljnu ventilaciju na mestu za popravku.
- Imajte na umu da kvar uređaja može biti uzrokovan gubitkom rashladne tečnosti i da je moguće curenje rashladne tečnosti.
- Ispraznite kondenzatore na način koji neće izazvati nikakvu varnicu. Standardna procedura kratkog spoja terminala kondenzatora obično stvara varnice.
- Ponovo sastaviti spojeve. Ako su spojevi oštećeni, zamenite ih.
- Proverite sigurnosnu opremu pre nego što se uradi prvo paljenje.

c) Popravi

- Prenosiva oprema se popravljaju napolju ili u radionici specijalno opremljenoj za servisiranje jedinica sa zapaljivim rashladnim tečnostima.
- Obezbedite dovoljnu ventilaciju na mestu za popravku.
- Imajte na umu da kvar opreme može biti uzrokovan gubitkom rashladne tečnosti i da je moguće curenje rashladne tečnosti.
- Ispraznite kondenzatore na način koji neće izazvati nikakvu varnicu.
- Kada je potrebno sprovesti postupak lemljenja, sledeće procedure se sprovedu pravim redosledom:
- Uklonite rashladnu tečnost. Ako postupak nije propisan nacionalnim propisima, ispusite rashladnu tečnost u spoljašnju atmosferu. Vodite računa da ispuštena rashladna tečnost ne uzrokuje nikakvu opasnost. Ako ste u nedoumici, jedna osoba treba da posebno vodi računa o mestu ispusta rashladne tečnosti. Posebno vodite računa da ispuštena rashladna tečnost ne bude u mogućnosti da otplutata nazad u zgradu.
- Ispraznite rashladni sistem.
- Očistite rashladni sistem azotom na 5 min.
- Ispraznite ponovo.
- Uklonite delove koje treba zameniti sečenjem, a ne plamenom.
- Očistite tačku lemljenja azotom tokom procesa lemljenja.
- Izvršite test curenja pre punjenja rashladnim sredstvom
- Ponovo sastaviti spojeve. Ako su spojevi oštećeni, zamenite ih.
- Proverite sigurnosnu opremu pre nego što se uradi uzemljenje.

d) Uništavanje

- Ako postupak uništavanja utiče na bezbednost, rashladna tečnost će biti uklonjena pre uništavanja urđaja.
- Obezbedite dovoljnu ventilaciju na lokaciji opreme.
- Imajte na umu da kvar uređaja može biti uzrokovan gubitkom rashladne tečnosti i ako postoji curenje rashladne tečnosti.
- Ispraznite kondenzatore na način koji neće izazvati nikakvu varnicu.
- Uklonite rashladnu tečnost. Ako postupak nije propisan nacionalnim propisima, ispusite rashladnu tečnost u spoljašnju atmosferu. Vodite računa da ispuštena rashladna tečnost ne uzrokuje nikakvu opasnost. Ako ste u nedoumici, jedna osoba treba da posebno vodi računa o mestu ispusta rashladne tečnosti. Posebno vodite računa da ispuštena rashladna tečnost ne bude u mogućnosti da otplutata nazad u zgradu.
- Uklonite rashladnu tečnost.
- Očistite rashladni sistem azotom na 5 min.
- Ponovite postupak uklanjanja rashladne tečnosti.

- Napunite azotom do atmosferskog pritiska.
 - Stavite nalepnicu na uređaj sa napomenom da je iz uređaja uklonjena rashladna tečnost.
- e) Rashodovanje
- Obezbedite dovoljnu ventilaciju na radnom mestu.
 - Uklonite rashladnu tečnost. Ako postupak nije propisan nacionalnim propisima, ispuštite rashladnu tečnost u spoljašnju atmosferu. Vodite računa da ispuštena rashladna tečnost ne uzrokuje nikakvu opasnost. Ako ste u nedoumici, jedna osoba treba da posebno vodi računa o mestu ispusta rashladne tečnosti. Posebno vodite računa da ispuštena rashladna tečnost ne bude u mogućnosti da otplutata nazad u zgradu.
 - Uklonite rashladnu tečnost
 - Očistite rashladni sistem azotom na 5 min
 - Ponovite postupak uklanjanja rashladne tečnosti.
 - Odvojite kompresor i ocedite ulje.

VAŽNO - METOD UZEMLJENJA

Ovaj proizvod je fabrički opremljen kablom za napajanje koji ima trokraki uzemljeni utikač. Mora se priključiti u utičnicu za uzemljenje u skladu sa Nacionalnim električnim zakonom i važećim lokalnim propisima i uredbama. Ako električno kolo nema utičnicu sa uzemljenjem, odgovornost i obaveza kupca je da zameni postojeću utičnicu u skladu sa Nacionalni električnim zakonom i važećim lokalnim zakonima i uredbama. Uzemljenje ni u kom slučaju ne treba rezati ili uklanjati. Nikada nemojte koristiti kabl, utikač ili aparat kada se na njima vide znaci oštećenja. Ne upotrebljavajte svoj uređaj sa produžnim kablom, osim ako ga nije proverio i testirao kvalifikovani dobavljač električne energije. Nepravilno povezivanje utikača za uzemljenje može dovesti do rizika od požara, strujnog udara i / ili povrede osoba povezanih sa uređajem. Proverite sa kvalifikovanim predstavnikom servisa ako sumnjate da je aparat pravilno uzemljen.

ELEKTRIČNE VEZE

Pre uključivanja uređaja u električnu utičnicu, proverite sledeće:

- Napajanje odgovara vrednosti naznačenoj na natpisnoj pločici na poleđini uređaja.
- Utičnica i električno kolo odgovaraju uređaju.
- Mrežna utičnica odgovara utikaču. Ako to nije slučaj, zamenite utikač.
- Mrežna utičnica je adekvatno uzemljena.
- Nepoštovanje ovih važnih sigurnosnih uputstava oslobađa proizvođača odgovornosti.

Važne informacije za pravilno odlaganje proizvoda u skladu sa Direktivom EK 2012/19/EU.



Na kraju radnog veka, proizvod se ne sme odlagati u gradski otpad. Mora se odneti do posebnog centra za prikupljanje otpada koji je nominovan od lokalne vlasti ili kod prodavca koji pruža ovu uslugu. Odlaganje kućnog uređaja odvojeno izbegava moguće negativne posledice po životnu sredinu i zdravlje koje proizilaze iz neodgovarajućeg odlaganja i omogućava prikupljanje sastavnih materijala kako bi se postigle značajne uštede u energiji i resursima. Kao podsetnik na potrebu odlaganja kućnih uređaja odvojeno, proizvod je označen prekržičenom kantom za otpatke na točkovima.

OPIS

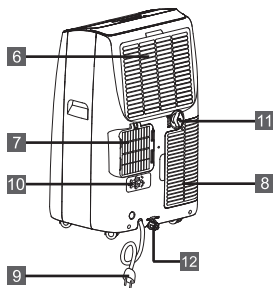
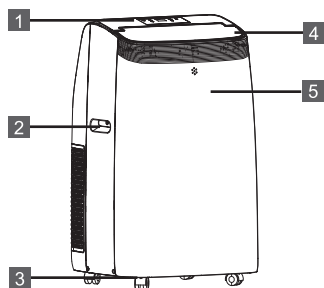

1. Kontrolna tabla
2. Ručka (obe strane)
3. Točkovi
4. Deflektor
5. Prijemnik daljinskog upravljača
6. Usisna rešetka
7. Rešetka za izlaz vazduha
8. Usisna rešetka
9. Kabl za napajanje
10. Držač utikača
11. Srednja drenaža
12. Odvod kondenzatora

DODACI

DELOVI	NAZIV DELA UREĐAJA	KOLIČINA
	Izdavno crevo Ulaz za crevo Izlaz za crevo	1 set
	Komplet klizača prozora	1 set
	Baterije daljinskog upravljača (2x AAA 1.5V)	1 set
	Crevo za odvod	1 set

Napomena: Sve ilustracije u ovom uputstvu su samo za objašnjenje. Vaš uređaj je možda drugačiji. Uverite se da su svi dodaci uklonjeni iz pakovanja pre upotrebe.

UPUTSTVO ZA INSTALACIJU

Izduv toplog vazduha

U hladnom režimu rada uređaj mora biti postavljen blizu prozora ili otvora tako da se topli izduvni vazduh može odvoditi napolje. Prvo postavite jedinicu na ravni pod i pobrinite se da oko nje bude najmanje 45 cm slobodnog prostora i da se nalazi u blizini utičnice sa izvorom napajanja.

1. Ispružite bilo koju stranu creva (slika 1) i zavrnite otvor za crevo (slika 2).
2. Izvucite drugu stranu creva i zavrnite ga na izlazu za crevo (slika 3).
3. Instalirajte otvor za crevo u jedinicu (slika 4).
4. Pričvrstite izlaz creva u komplet klizača prozora i zatvorite ga. (Slike 5 i 6).

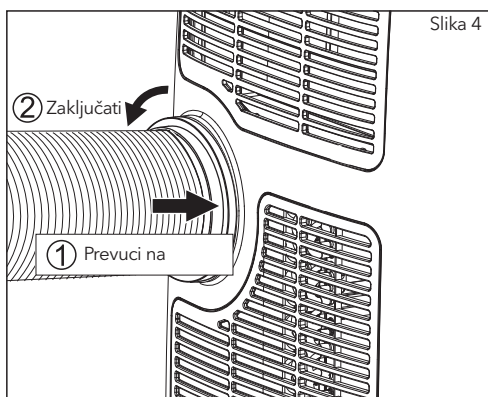

Slika 4

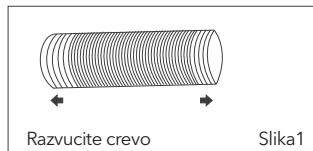

Razvucite crevo

Slika 1

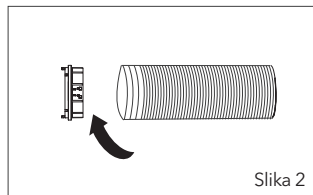

Slika 2

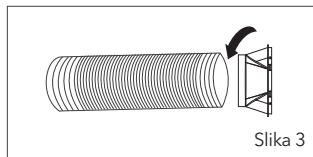

Slika 3

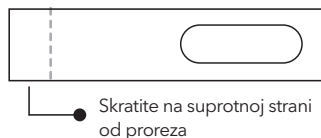

Skratite na suprotnoj strani od preseza

Komplet klizača prozora dizajniran je tako da odgovara većini standardnih vertikalnih i horizontalnih tipova prozora, međutim, možda će biti neophodno da izmenite neke aspekte instalacionih procedura za određene tipove prozora. Komplet klizača prozora se može pričvrsti šrafovima.

NAPOMENA: Ako je otvor prozora manji od minimalne dužine kompleta klizača prozora, isecite kraj bez otvora u njemu dovoljno kratko da stane u otvor prozora. Nikad nemojte seći deo sa rupom u sebi iz kompleta za klizače prozora.

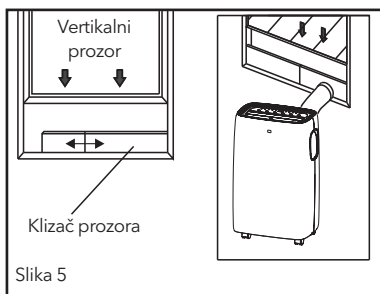

Slika 5

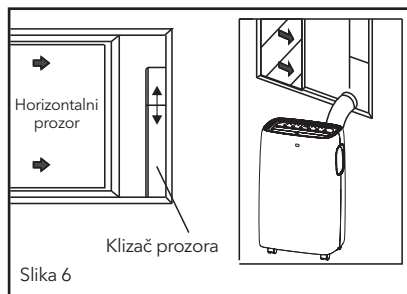

Slika 6

Instalacija kompleta klizača prozora

1. Delovi:

- Panel - bez rupe
- Panel sa jednom rupom
- Šraf za zaključavanje pribora za prozore na mestu

2: Montaža:

Uklonite panel B u panel A i veličina do širine prozora. Veličine prozora se razlikuju. Kada merite širinu prozora, uverite se da je sklop kompleta klizača prozora bez zazora i/ili vazдушnih džepova prilikom uzimanja mera.

3. Zaključajte zavrtanj u rupe koje odgovaraju

Širinom koja je potrebna vašem prozoru kako bi se osiguralo da na montažnom prostoru nema proreza ili vazдушnih džepova u sklopu prozorskog kompleta.

4. Koristite priloženi zaptivač za prozore na principu pene, da zatvorite sve praznine i vazдушne otvore.

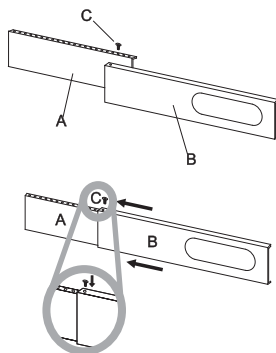

Lokacija

- Uređaj treba postaviti na čvrstu podlogu kako bi se smanjila buka i vibracija. Za pouzdano i bezbedno pozicioniranje, postavite jedinicu na glatki, ravni pod dovoljno jak da podrži uređaj.
- Uređaj ima točkice koji pomažu u postavljanju, ali preporuka je da se točkici koriste samo na glatkim, ravnim površinama. Budite pažljivi pri kotrljanju po tepihu. Budite oprezni i zaštitite drvene podove pri kotrljanju jedinice po njima. Ne pokušavajte da prevrnete jedinicu preko predmeta.
- Uređaj mora biti postavljen na dohvrat pravilno naznačene uzemljene utičnice.
- Nikada ne postavljajte prepreke oko ulaza ili izlaza za vazduh uređaja.
- Ostavite najmanje 45 cm oko i iznad prostora od zida za efikasan rad.
- Crevo se može produžiti, ali najbolje je da dužina bude minimalno 40cm. Takođe se uverite da crevo nema oštih zavoja ili ulegnuća.

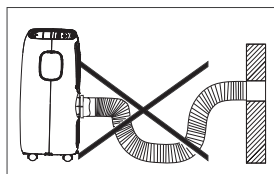
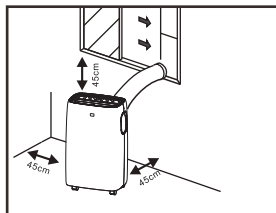

OPIS EKRANA

Kontrolna tabla se nalazi na vrhu uređaja, omogućava vam da upravljate funkcijama delova bez daljinskog upravljača, ali da biste u potpunosti iskoristili njegov potencijal, morate koristiti daljinski upravljač.

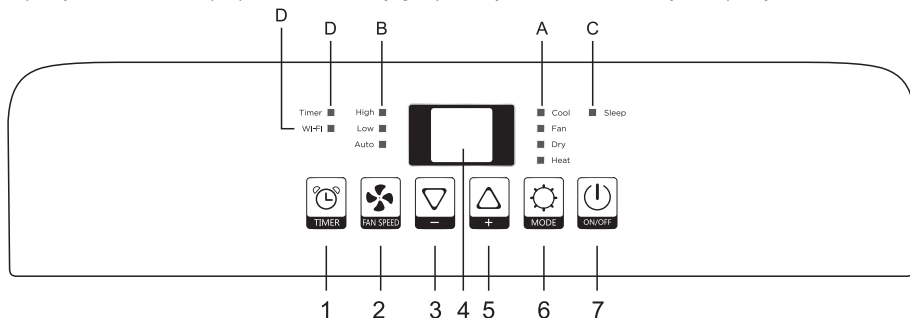

Dugme tajmera

2. Dugme za brzinu ventilatora

3. Dugme za smanjenje

4. Display screen

5. Dugme za povećanje

6. Dugme MODE

7. Dugme ON/OFF

A Simbol režima *

B Simbol brzine

ventilatora

C Simbol za spavanje

D Simbol tajmera

„*“ označava simbol grejanja, samo model toplotne pumpe ima ovu funkciju.

UKLJUČIVANJE UREĐAJA

Uključite u električnu utičnicu, tada je uređaj u stanju pripravnosti.





Pritisnite  dugme da biste uključili uređaj. Pojaviće se poslednja funkcija koja je bila aktivna kada je bila isključena.



COOL režim

Idealno za vruće vreme kada je potrebno da rashladite i odvlažite prostoriju.

Da biste ispravno podesili ovaj režim:

- Pritisnite  dugme nekoliko puta dok se ne pojavi simbol „Cool“.
- Izaberite željenu temperaturu 18°C-32°C (64°F-90°F) pritiskom na dugme  ili  dok se ne prikaže odgovarajuća vrednost.
- Izaberite željenu brzinu ventilatora pritiskom na  dugme. Dostupne su tri brzine: visoka / niska / automatska.







Najpogodnija temperatura za prostoriju tokom leta varira od 24°C do 27°C (75°F do 81°F). Međutim, preporučuje se da ne postavljate temperaturu mnogo ispod spoljašnje temperature. Razlika u brzini ventilatora je uočljivija kada je uređaj u režimu ventilatora, ali možda neće biti приметna u režimu hlađenja.

HEAT režim *

„*“ označava simbol grejanja, samo model toplotne pumpe ima ovu funkciju.

Da biste ispravno podesili ovaj režim:

- Pritisnite  dugme nekoliko puta dok se ne pojavi simbol zagrevanja.
- Izaberite ciljnu temperaturu 13°C-27°C (55°F-81°F) pritiskom na dugme  ili  dok se ne prikaže odgovarajuća vrednost.
- Izaberite željenu brzinu ventilatora pritiskom na dugme . Dostupne su tri brzine: visoka / niska / automatska.
- Voda se uklanja iz vazduha i skuplja u rezervoar.





- Kada je rezervoar pun, uređaj se isključuje i "Ft" (pun rezervoar) se pojavljuje na ekranu. Poklopac rezervoara se mora izvaditi i isprazniti vodu. Ispraznite svu ostalu vodu u umivaonik. Kada se sva voda isprazni, vratite poklopac na mesto.
- Kada se rezervoar isprazni, uređaj se ponovo pokreće.

☰ NAPOMENA

- Kada radi u veoma hladnim prostorijama, uređaj se automatski ponovo zamrzava, na trenutak prekidajući normalan rad. Tokom ove operacije, normalno je da se buka koju proizvodi uređaj menja.
- U ovom režimu ćete možda morati da sačekate nekoliko minuta pre nego što uređaj počne da ispušta vruć vazduh.

FAN režim

Kada koristite uređaj u ovom režimu, crevo za vazduh ne radi treba priložiti.

- Pritisnite  taster nekoliko puta dok se ne pojavi simbol „Fan“.
- Izaberite željenu brzinu ventilatora pritiskom na dugme .

Dostupne su dve brzine: visoka/niska.

Prikaz na ekranu "≡≡≡" kao velika brzina, "≡≡" kao mala brzina.



DRY režim

Idealno za smanjenje vlažnosti u prostoriji (proleće i jesen, vlažne prostorije, kišni periodi, itd.).

U suvom režimu, uređaj treba da se pripremi na isti način kao i za režim hlađenja, sa pričvršćenim crevom za odvod vazduha kako bi se omogućilo da se vlaga ispusti napolje.

Da biste ispravno podesili ovaj režim:

- Pritisnite  dugme nekoliko puta dok se ne pojavi symbol "Dry". Na ekranu se prikazuje "dh"
- U ovom režimu, uređaj automatski bira brzinu ventilatora i ne može se podesiti ručno.

SMART režim

Aparat automatski bira da li će raditi u režimu hlađenja, ventilatora ili grejanja (samo kod određenih modela).

Da biste ispravno podesili ovaj režim:

- Pritisnite  dugme nekoliko puta dok se na ekranu ne prikaže kao u nastavku:

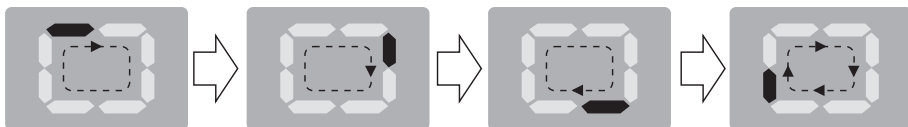

- Izaberite željenu brzinu ventilatora pritiskom na dugme .

Dostupne su tri brzine: visoka / niska / automatska.

Ako je uređaj model samo za hlađenje, jedinica radi u režimu ventilatora kada je sobna temperatura ispod 23°C (73°F), i režimu hlađenja kada je sobna temperatura iznad 23°C (73°F).

Ako je uređaj model za hlađenje i grejanje, jedinica radi u režimu grejanja kada je sobna temperatura ispod 20°C (68°F), i režimu ventilatora kada je sobna temperatura od 20°C (68°F) do 23°C (73°F), i Režim hlađenja kada je sobna temperatura iznad 23°C (73°F).

PODEŠAVANJE TIMER

- Ovaj tajmer se može koristiti za odlaganje pokretanja ili gašenja uređaja; ovo izbegava trošenje električne energije optimizovanjem radnih perioda.

* Podešavanje uključivanja

- Uključite uređaj, izaberite režim koji želite, na primer režim odvlaživanja, velika brzina ventilatora. Isključite uređaj.
- Pritisnite "⌚" dugme, ekran počinje da treperi, pritisnite "△"/"▽" da podesite podešeno vreme od 0,5-24 sata.
- Za 5 sekundi bez operacije, funkcija pokretanja tajmera, zatim svetli simbol "Timer".
- Pritisnite "⌚" dugme ponovo da poništite tajmer, a simbol "Timer" nestane.

* Podešavanje isključivanja

- Kada uređaj radi, pritisnite dugme "⌚" ekran počinje da treperi. - Pritisnite "△"/"▽" a podesite podešeno vreme od 0,5-24 sata.
- Za 5 sekundi bez operacije, funkcija pokretanja tajmera, zatim svetli simbol "Timer".
- Ponovo pritisnite dugme "⌚" da poništite tajmer, a simbol "Timer" će nestati.

PROMENI JEDINICU TEMPERATURE

Kada uređaj radi, držite pritisnute tastere "△" i "▽" zajedno 3 sekunde u isto vreme, tada možete promeniti jedinicu temperature.

Na primer:

Pre promene, u režimu hlađenja, ekran se prikazuje kao sl.1.

Nakon promene, u režimu hlađenja, ekran se prikazuje kao sl.2.



Slika 1





Slika 2

Sledeće funkcije u nastavku su opcione. Molimo pogledajte pravi objekat, samo zato što ove funkcije pripadaju samo nekom modelu.

SAMODIJAGNOSTIKA

Uređaj ima sistem samodijagnostike za prepoznavanje brojnih kvarova. Na ekranu uređaja prikazuju se poruke o greškama.

AKO JE PRIKAZANO	 NEISPRAVNOST SONDE (senzor oštećen)	 PUN REZERVOAR (sigurnosni rezervoar pun)
ŠTA DA RADIM?	Ako je ovo prikazano, obratite se lokalnom ovlašćenom servisnom centru	Ispraznite unutrašnji sigurnosni rezervoar, sledeći uputstva u paragrafu „Radovi na kraju sezone“

DALJINSKI UPRAVLJAČ

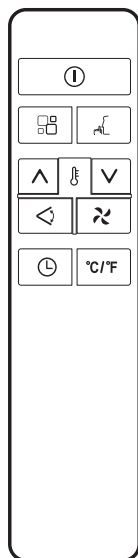

⓪	Dugme „Uključeno/Isključeno“		Dugme "Brzina ventilatora"
^	Dugme "Povećaj"		Dugme "Režim rada"
v	Dugme "Smanji"		Dugme za njihanje
⌚	Dugme "Tajmer"		Dugme "Stanje spavanja"
°C/°F	Dugme "Prekidač jedinice"		

- Usmeri daljinski upravljač na prijemnik na aparatu.
- Daljinski upravljač mora biti ne više od 7 metara daleko od aparat (bez prepreka između daljinskog upravljača i prijemnika).
- Daljinskim upravljačem morate rukovati izuzetno pažljivo. Ne ispuštajte ga ili izlažite direktnoj sunčevoj svetlosti i izvorima toplote. Ako daljinski upravljač ne radi, pokušajte da izvadite bateriju i vratite je.

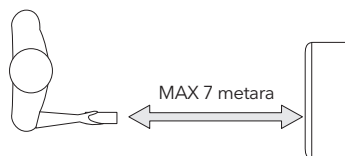

UMETANJE ILI ZAMENA BATERIJA

- Uklonite poklopac na zadnjem delu daljinskog upravljača;
- Ubacite dve "AAA" 1.5V baterije u ispravan položaj (pogledajte uputstva unutar odeljka baterije);



NAPOMENA

- Ako je jedinica daljinskog upravljača zamenjena ili reciklirana, baterije moraju biti izvažene i uklonjene u skladu sa trenutnim važećim zakonskim odredbama jer su štetne po životnu sredinu.
- Ne mešajte stare i nove baterije. Nemojte mešati alkalne, standardne (ugljen-cink) ili punjive (nikl-kadmijum) baterije.
- Ne bacajte baterije u vatru. Baterije mogu eksplodirati ili procuriti.
- Ako se daljinski upravljač ne koristi određeno vreme, izvadite baterije

SMART FUNKCIJA

Aparat automatski bira da li će raditi u režimu hlađenja, ventilatoru ili režimu zagrevanja (neki određeni modeli nemaju režim hlađenja).

Da biste ispravno podesili ovaj režim:

- Pritisnite dugme nekoliko puta dok se ekran ne prikaže kao u prikazu ispod:

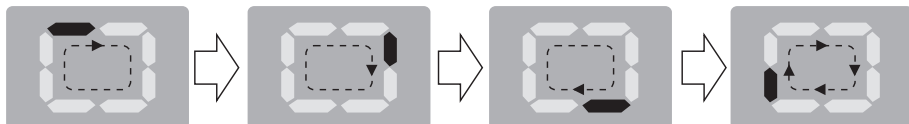

Smart režim je kada se vrši cirkulacija vazduha kao na slici.

- Izaberite potrebnu brzinu ventilatora pritiskom na dugme .
- Dostupne su tri brzine: visoka / niska / automatska.

Ako je uređaj samo model za hlađenje, jedinica radi u režimu ventilatora, kada je sobna temperatura ispod 23°C (73°F), i režim hlađenja kada je sobna temperatura iznad 23°C (73°F). Ako je uređaj model i za hlađenje i za grejanje, jedinica radi u režimu grejanja kada je sobna temperatura ispod 20°C (68°F), i u režimu ventilatora kada je sobna temperatura od 20°C (68°F) do 23°C (73°F) i u režimu hlađenja sobna temperatura je iznad 23°C (73°F).

SWING FUNKCIJA

Ova funkcija je korisna za izbor gore/dole zamaha isporuke vazduha. Da biste ispravno postavili ovu funkciju:

- Izaberite režim rada (Cool, Dry, Fan) kao što je gore opisano.
- Pritisnite dugme  krilca će se zaustaviti u različitim položajima ili neprekidno zamahivati.

SLEEP FUNKCIJA

Ova funkcija je korisna tokom noći, jer postepeno smanjuje rad uređaja. Da biste pravilno postavili ovu funkciju:

- Izaberite režim hlađenja ili grejanja kako je gore opisano.
- Pritisnite dugme .

Kada odaberete funkciju spavanja, ekran će smanjiti osvetljenost, a brzina ventilatora će biti smanjena. Funkcija SLEEP održava prostoriju na optimalnoj temperaturi bez prekomernih fluktuacija temperature ili vlažnosti uz nečujni rad. Brzina ventilatora je uvek na Low, dok se sobna temperatura i vlažnost postepeno razlikuju kako bi se obezbedilo što ugodniji boravak. U režimu COOL, izabrana temperatura će se povećavati za 1°C (1°F) na sat u periodu od 2 sata. Ova nova temperatura će se održavati narednih 6 sati. Zatim se uređaj isključuje. U režimu HEAT, izabrana temperatura će se smanjivati za 1°C (1°F) na sat u periodu od 3 sata. Ova nova temperatura će se održavati narednih 5 sati. Zatim se aparat isključuje. Funkcija SLEEP se može otkazati u bilo koje vreme tokom rada pritiskom na dugme „Sleep“, „Mode“ ili „Fan speed“. U režimu FAN ili DRY funkcija SLEEP je i dalje dostupna.

Zamena jedinice mere temperature

Kada je aparat pokrenut, pritisnite dugme °C/°F, a zatim možete da promenite jedinicu mere temperature.

Na primer:

Pre promene, u režimu hlađenja, ekran se prikazuje kao slika levo. Nakon promene, u režimu hlađenja, ekran se prikazuje kao slika desno.



Saveti za ispravno korišćenje

Da biste dobili najbolje od svog aparata, sledite ove preporuke:

- Zatvorite prozore i vrata u sobi da bi bili klimatizovani (slika 9). Prilikom trajnog postavljanja uređaja, vrata treba ostaviti malo otvorena (samo 1 cm) kako biste garantovali ispravnu ventilaciju;
- Zaštitite sobu od direktnog izlaganja suncu delimičnim zatvaranjem zavesa i / ili roletni kako biste uređaj učinili mnogo ekonomičnijim za rad (slika 10);
- Nikada ne odlažite bilo kakve predmete na uređaj;
- Ne blokirajte ulaz ili izlaz vazduha iz uređaja. Smanjen protok vazduha rezultiraće lošim performansama i može oštetiti jedinicu (slika 11).
- Uverite se da u sobi nema izvora toplote;
- Nikada ne upotrebljavajte uređaj u vrlo vlažnim prostorijama (na primer vešernice).
- Nikada ne upotrebljavajte uređaj na otvorenom.
- Uverite se da uređaj stoji na ravnoj površini. Ako je potrebno, postavite točkice ispod prednjih točkova.

Slika 9

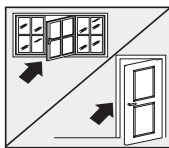

Zatvori vrata i prozore

Slika 10

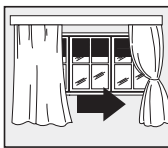

Navuci zavesu

Slika 11

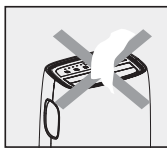

Ne pokriva aparat

FUNKCIJA DRENAŽE VODE

Kada u uređaju dođe do viška kondenzacije vode, uređaj prestaje da radi i prikazuje ("FT" kao što je pomenuto u SAMODIJAGNOSTICI). To ukazuje na to da kondenzaciju vode treba ispustiti koristeći sledeće postupke:

Ručno isušivanje - ručna drenaža (slika 12)

Možda će biti potrebno odvoditi vodu u područjima sa visokom vlažnošću.

1. Isključite jedinicu iz izvora napajanja
2. Postavite odvodnu posudu ispod donjeg čepa za odvod. Pogledajte dijagram.
3. Uklonite donji čep za odvod
4. Voda će se odvoditi i sakupljati u odvodnoj posudi (možda se ne isporučuje).
5. Nakon što se voda isprazni, čvrsto pritegnite donji čep za odvod.
6. Uključite jedinicu.

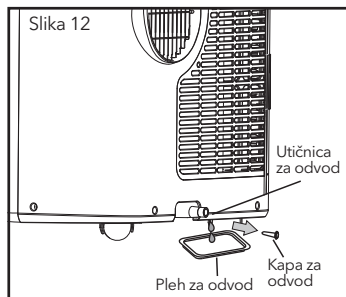

Neprekidno isušivanje (slika 13)

Dok koristite jedinicu u režimu odvlaživača, preporučuje se kontinuirano odvodnjavanje.

1. Isključite jedinicu iz izvora napajanja.
2. Uklonite donji čep. Tokom ove operacije može se izliti nešto zaostale vode, pa vas molimo da imate posudu za skupljanje vode.
3. Povežite crevo za odvod (1/2" ili 12,7mm, možda nije isporučeno). Pogledajte dijagram.
4. Voda se može neprekidno cediti kroz crevo u podni odvod ili kantu.
5. Uključite jedinicu.

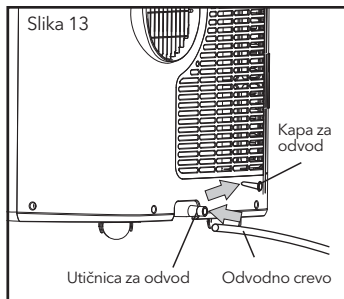

NAPOMENA

- Molimo vas da budete sigurni da visina i deo creva za odvod ne bi trebalo da bude viši od onog u odvodnoj utičnici, ili rezervoar za vodu možda neće biti isušen. (slika 14 i slika 15)

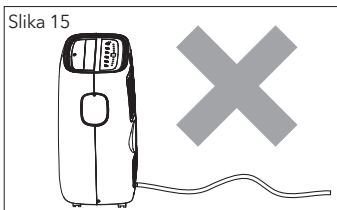
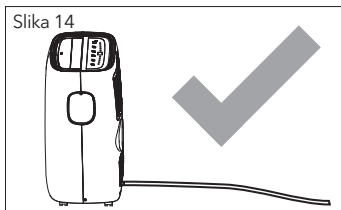

Srednja drenaža

Kada je jedinica pokrenuta u Dry režimu, možete odabrati način ispod za odvodnjavanja.

1. Isključite jedinicu iz izvora napajanja.
2. Uklonite čep za odvod (slika. A). Dok radite ovu operaciju ostaci vode mogu da se prosipaju pa vas molimo da imate posudu za prikupljanje vode.
3. Povežite crevo za odvod (1/2" ili 12,7mm, možda nije isporučeno). (slika. B)
4. Voda se može neprekidno cediti kroz crevo u podni odvod ili kantu.
5. Uključite jedinicu.

Slika A

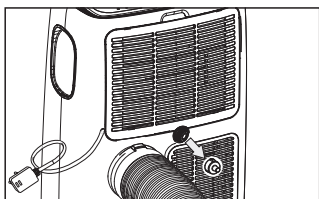

Slika B

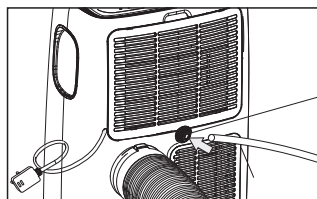

Crevo

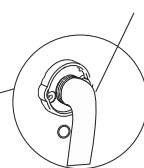

NAPOMENA

- Molimo vas da budete sigurni da visina i deo creva za odvod ne bi trebalo da bude viši od onog u odvodnoj utičnici, ili rezervoar za vodu možda neće biti isušen. (slika C i slika D)
- Kondenzat može iscuriti nakon uklanjanja čepa za odvod, ako jedinica radi u režimu Cool ili Dry. Kada želite da uklonite crevo, pripremite posudu za prikupljanje vode (nije isporučena) za sakupljanje kondenzata iz odvoda za odvod.
- Tokom Cool režima preporučuje se onemogućavanje neprekidne drenaže do vraćanje poklopca za odvod na izlaz za odvod, da biste postigli maksimalne performanse.

Slika C

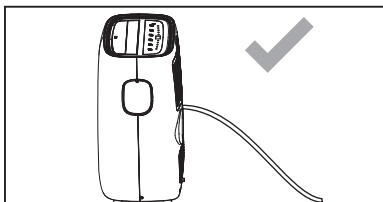

Slika D

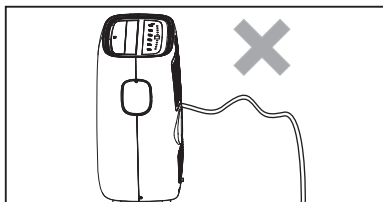

ČIŠĆENJE

Pre čišćenja ili održavanja isključite aparat tako što ćete pritisnuti dugme  na kontrolnoj tabli ili daljinskom upravljaču, sačekati nekoliko minuta, a zatim isključiti iz glavne utičnice.

Čišćenje uređaja

Uređaj treba da očistite blago vlažnom krpom, a zatim da se osušite suvom krpom.

- Nikada ne perite uređaj vodom. Moglo bi biti opasno.
- Nikada ne koristite benzin, alkohol ili rastvarače za čišćenje uređaja.
- Nikada ne prskajte insekticidnu tečnost ili slično.

Čišćenje filtera za vazduh

Da bi vaš uređaj radio efikasno, trebalo bi da čistite filter nakon svake nedelje rada.

Filter isparavača može da se izvadi kao što je prikazano na slici uspod.

Da biste izbegli moguću povredu - posekotine, izbegavajte kontakt sa metalnim delovima uređaja prilikom uklanjanja ili ponovnog instaliranja filtera. To može rezultirati rizikom od samopovredjivanja.

Koristite usisivač za uklanjanje akumulirane prašine iz filtera. Ako je veoma prljav, uronite filter u mlaku vodu i isperite više puta. Voda nikada ne bi trebalo da bude toplija od 40°C (104°F). Nakon pranja ostavite filter da se osuši, a zatim pričvrstite usisnu rešetku na aparat.

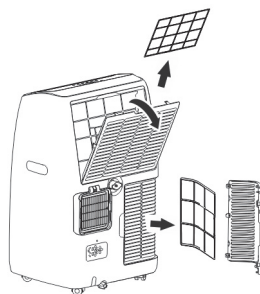

Početak i kraj sezone

POČETAK SEZONSKIH PROVERA

Uverite se da kabl za napajanje i utikač nisu oštećeni i da je sistem uzemljenja efikasan. Tačno sledite uputstva za instalaciju

OPERACIJE ZAVRŠETKA SEZONE

Da biste ispraznili posudu u potpunosti od vode, uklonite čep (slika 16). Eliminirate svu vodu koja je ostala u slivniku. Kada se sva voda ocedi, vratite čep na mesto.

Temeljno očistite filter i temeljno osušite pre nego što ga vratite.

Slika 16

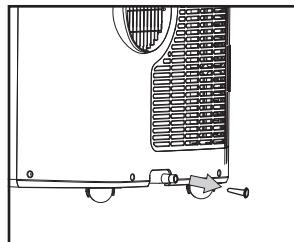

REŠAVANJA PROBLEMA

USLOVI SOBE

Režim hlađenja: 18°C-35°C (64°F-95°F), 30%RH~90%RH

Režim grejanja: 10°C-25°C (50°F-77°F), 30%RH~90%RH

PROBLEM	UZROK	REŠENJE
Uređaj se ne uključuje	<ul style="list-style-type: none"> Nema struje Nije uključen u električnu mrežu Unutrašnji sigurnosni uređaj se aktivirao 	<ul style="list-style-type: none"> Sačekati Uključite u električnu mrežu Sačekajte 30 minuta, ako se problem nastavi, obratite se svom servisnom centru
Uređaj radi samo na kratko	<ul style="list-style-type: none"> Postoji savijanje u crevu za odvod vazduha Nešto sprečava ispuštanje vazduha 	<ul style="list-style-type: none"> Pravilno pozicionirati crevo za izduvne gasove, držeći ga što kraćim i slobodnijim od krivina kako bi se izbegla uska grla Proverite i uklonite sve prepreke koje ometaju pražnjenje vazduha
Uređaj radi, ali ne hladi sobu	<ul style="list-style-type: none"> Prozori, vrata i/ili zavese se otvaraju 	<ul style="list-style-type: none"> Zatvorite vrata, prozore i zavese, imajući na umu "savete za pravi način upotrebe" koji su dati iznad
	<ul style="list-style-type: none"> U sobi ima izvora toplote (reana, fen za kosu itd) 	<ul style="list-style-type: none"> Eliminisanje izvora toplote
	<ul style="list-style-type: none"> Crevo za izduvne gasove je odvojeno od uređaja 	<ul style="list-style-type: none"> Smestite crevo za izduvne gasove u kućište na zadnjem sedištu uređaja
	<ul style="list-style-type: none"> Tehnička specifikacija uređaja nije adekvatna za prostoriju u kojoj se nalazi 	

PROBLEM	UZROK	REŠENJE
Tokom rada uređaja, oseća se neprijatan miris u sobi	<ul style="list-style-type: none"> • Filter vazduha je zapušten 	<ul style="list-style-type: none"> • Očistite filter kao što je gore opisano
Uređaj ne radi tri minuta nakon ponovnog pokretanja	<ul style="list-style-type: none"> • Sigurnosni uređaj unutrašnjeg kompresora sprečava ponovno pokretanje uređaja dok ne prođe tri minuta od kada je poslednji put isključen. 	<ul style="list-style-type: none"> • Sačekajte. Ovo odlaganje je deo normalne operacije
Uređaj ne radi tri minuta nakon ponovnog pokretanja	<ul style="list-style-type: none"> • Sigurnosni uređaj unutrašnjeg kompresora sprečava ponovno pokretanje uređaja dok ne prođe tri minuta od kada je poslednji put isključen. 	<ul style="list-style-type: none"> • Sačekajte. Ovo odlaganje je deo normalne operacije
Na displeju se pojavljuje sledeća poruka: PF / FŁ	<ul style="list-style-type: none"> • Uređaj ima sistem za samodijagnozu koji identifikuje brojne kvarove 	<ul style="list-style-type: none"> • Pogledajte Poglavlje O SAMODIJAGNOZI

Korisničko uputstvo za korištenje Smart Wifi aplikacije možete pronaći na:
<https://tesla.info/wp-content/uploads/pdf/TeslaTTPWiFiapp.pdf>





Comtrade Distribution d.o.o. Beograd
 Adresa: Savski nasip br. 7, 11070 Beograd
 Telefon: +381 11 2015 555
 Fax: +381 11 2015 556

REKLAMACIONA IZJAVA

Podaci o potrošaču:

Ime i prezime/poslovno ime: _____

Adresa: _____

Potpis kupca: _____ b.r.l.k. _____

Broj fiskalnog računa / fakture: _____

Podaci o Prodavcu:

Ime i prezime (Ime firme): _____

Adresa: _____

Potpis Prodavca: _____ br.l.k. (PIB firme) _____

U _____, Dana: _____ M.P. Potpis: _____

Proizvođač/Uvoznik

Comtrade Distribution d.o.o. Beograd, Savski nasip 7

U _____, Dana: _____ M.P. Potpis: _____



* Napomena: U slučaju reklamacije, Potrošač se obraća Prodavcu.

Specifikacija isporučene robe:

Šifra i Naziv Robe:	Serijski broj:

Obavezno se upoznati sa pravima i obavezama na sledećim stranama ovog dokumenta.

3 GODINE GARANCIJE

Saobraznost:

- Trgovac je pravno ili fizičko lice koje nastupa na tržištu u okviru svoje poslovne delatnosti ili u druge komercijalne svrhe, uključujući i druga lica koja posluju u njegovo ime ili za njegov račun.
- Prodavac je, trgovac sa kojim je potrošač zaključio ugovor o prodaji robe, odnosno pružanju usluge.
- Potrošač je fizičko lice koje na tržištu pribavlja robu ili usluge u svrhe koje nisu namenjene njegovoj poslovnoj ili drugoj komercijalnoj delatnosti.
- Roba je telesna pokretna stvar navedena na strani 1. ove Reklamacione izjave.
- Prodavac je dužan da isporuči robu koja je saobrazna ugovoru.
- Pretpostavlja se da je isporučena roba saobrazna ugovoru:
 - 1) ako odgovara opisu koji je dao Prodavac i ako ima svojstva robe koju je Prodavac pokazao Potrošaču kao uzorak ili model;
 - 2) ako ima svojstva potrebna za naročitu upotrebu za koju je Potrošač nabavlja, a koja je bila poznata Prodavcu ili mu je morala biti poznata u vreme zaključenja ugovora;
 - 3) ako ima svojstva potrebna za redovnu upotrebu robe iste vrste;
 - 4) ako po kvalitetu i funkcionisanju odgovara onome što je uobičajeno kod robe iste vrste i što Potrošač može osnovano da očekuje s obzirom na prirodu robe i javna obećanja o posebnim svojstvima robe data od strane Prodavca, proizvođača ili njihovih predstavnika, naročito ako je obećanje učinjeno putem oglasa ili na ambalaži robe.
- Prodavac odgovara za nesaobraznosti isporučene robe ugovoru ako:
 - 1) je postojala u času prelaska rizika na Potrošača, bez obzira na to da li je za tu nesaobraznost Prodavac znao;
 - 2) se pojavila posle prelaska rizika na Potrošača, ako potiče od uzroka koji je postojao pre prelaska rizika na Potrošača;
 - 3) je Potrošač mogao lako uočiti, ukoliko je Prodavac izjavio da je roba saobrazna ugovoru.
- Prodavac je odgovoran i za nesaobraznost nastalu zbog nepravilnog pakovanja, nepravilne instalacije ili montaže koju je izvršio on ili lice pod njegovim nadzorom, kao i kada je nepravilna instalacija ili montaža robe posledica nedostatka u uputstvu koje je predao Potrošaču radi samostalne instalacije ili montaže.
- Potrošač izjavljuje reklamaciju na saobraznost robe Prodavcu. Prodavac izjavljuje da je kupljena roba saobrazna specifikaciji proizvođača te da će ispravno funkcionisati ako se potrošač bude striktno pridržavao uputstva za rukovanje i postupao sa robom na način kako je navedeno u ovoj Reklamacionoj izjavi.
- Smatra se da je roba sa LCD panelom propisanog, uobičajenog i deklarisanog kvaliteta, ukoliko je broj dozvoljenih defektnih piksela koji se mogu naći na LCD panelu u okvirima propisanim standardom SRPS EN ISO 13406-2 Ergonomski zahtevi za rad na vizuelnim displejima sa ravnim panelima deo 2: Ergonomski zahtevi za ravne panele displeja („Sl. glasnik RS“, br. 89/2008).
- Software potrošaču nije prodat, već mu je dat na korišćenje, pod uslovima definisanim u korisničkoj licenci.
- Ako isporučena roba nije saobrazna ugovoru, Potrošač koji je obavestio Prodavca o nesaobraznosti, ima pravo da zahteva od Prodavca da otkloni nesaobraznost, bez naknade, na prvom mestu opravkom ili zamenom, odnosno da zahteva odgovarajuće umanjenje cene ili da raskine ugovor u pogledu te robe.
- Ako otklanjanje nesaobraznosti nije moguće, Potrošač ima pravo da zahteva odgovarajuće umanjenje cene ili raskid ugovora ako:
 - 1) nesaobraznost ne može da se otkloni opravkom ili zamenom uopšte niti u primerenom roku;
 - 2) ne može da ostvari pravo na opravku ili zamenu, odnosno ako Prodavac nije izvršio opravku ili zamenu u primerenom roku;
 - 3) opravka ili zamena ne može da se sprovede bez značajnijih nepogodnosti za Potrošača zbog prirode robe i njene namene;
 - 4) otklanjanje nesaobraznosti opravkom ili zamenom predstavlja nesrazmerno opterećenje za Prodavca.
- Nesrazmerno opterećenje za Prodavca u smislu Zakona o zaštiti potrošača (“Sl. glasnik RS“ br.62/2014 – dalje: zakon), javlja se ako u poređenju sa umanjenjem cene i raskidom ugovora, stvara preterane troškove, uzimajući u obzir:
 - 1) vrednost robe koju bi imala da je saobrazna ugovoru;
 - 2) značaj saobraznosti u konkretnom slučaju;
 - 3) da li se saobraznost može otkloniti bez značajnijih nepogodnosti za Potrošača.
- Potrošač ima pravo da zahteva zamenu, odgovarajuće umanjenje cene ili da raskine ugovor zbog istog ili drugog nedostatka saobraznosti koji se posle prve opravke pojavi, a ponovna opravka je moguća samo uz izričitu saglasnost Potrošača.
- Uzimajući u obzir prirodu robe i svrhu zbog koje je Potrošač nabavio, opravka ili zamena mora se izvršiti u

primerenom roku bez značajnih neugodnosti za Potrošača i u njegovu saglasnost.

- Ako se nesaobraznost pojavi u roku od šest meseci od dana prelaska rizika na Potrošača, Potrošač ima pravo da bira između zahteva da se nesaobraznost otkloni zamenom, odgovarajućim umanjenjem cene ili da izjavi da raskida ugovor.
- Ako se nesaobraznost pojavi u roku od šest meseci od dana prelaska rizika na Potrošača, otklanjanje nesaobraznosti moguće je opravkom uz izričitu saglasnost Potrošača.
- Roba i delovi zamenjeni u zakonskom roku za saobraznost ili roba za koju je izvršen povraćaj plaćenog iznosa prelaze u vlasništvo Prodavca, odnosno Proizvođača (Uvoznika).
- Sve troškove koji su neophodni da bi se roba saobrazila ugovoru, a naročito troškove rada, materijala, preuzimanja i isporuke, snosi Prodavac.
- Potrošač ne može da raskine ugovor ako je nesaobraznost robe neznatna.
- Neće se smatrati da postoji nesaobraznost robe ukoliko se prilikom pregleda uređaja utvrdi da su nastupile okolnosti navedene u poglavlju „Odgovornosti za saobraznost i Saobraznosti ne podležu kvarovi nastali zbog:“ i „Gubitak prava potrošača nastaje“ ove Reklamacione izjave.
- Potrošač ima pravo da zahteva od Prodavca naknadu štete koja potiče od nesaobraznosti, u skladu sa opštim pravilima o odgovornosti za štetu.

Rokovi

Prodavac je odgovoran za nesaobraznost robe ugovoru koja se pojavi u roku od dve godine od dana prelaska rizika na Potrošača, sem za potrošni materijal i onu vrstu robe, koja po svojoj prirodi i svojstvima ne može trajati dve godine i koja je od strane proizvođača određena kao takva (baterije, punjač, futrola, itd.). Rok od dve godine se računa od datuma predaje robe Potrošaču, datum se nalazi na fiskalnom računu u slučaju kupovine robe u maloprodajnom objektu, odnosno na otpremnici koju je potpisao Potrošač u slučaju kupovine robe na daljinu ili izvan poslovnih prostorija Prodavca.

Prodavac odgovara za nesaobraznost polovne i reparirane robe ugovoru, koja se pojavi u roku od jedne godine od dana prelaska rizika na Potrošača.

Ako nesaobraznost nastane u roku od šest meseci od dana prelaska rizika na Potrošača, pretpostavlja se da je nesaobraznost postojala u trenutku prelaska rizika, osim ako je to u suprotnosti sa prirodom robe i prirodom određene nesaobraznosti.

Po isteku roka od šest meseci od dana prelaska rizika na Potrošača, nesaobraznost robe dokazuje Potrošač. Napred navedeni rokovi ne teku u periodu koji Prodavac koristi za otklanjanje nesaobraznosti.

Radi ostvarivanja svojih prava, Potrošač izjavljuje reklamaciju Prodavcu. Prodavac je dužan da bez odlaganja, a najkasnije u roku od osam dana od dana prijema reklamacije, pisanim ili elektronskim putem odgovori Potrošaču na izjavljenu reklamaciju. Odgovor Prodavca na reklamaciju Potrošača mora da sadrži odluku Prodavca da li prihvata reklamaciju, izjašnjenje o zahtevu Potrošača i konkretan predlog i rok za rešavanje reklamacije. Rok za rešavanje reklamacije ne može da bude duži od 30 dana od dana podnošenja reklamacije.

Ukoliko Prodavac iz objektivnih razloga nije u mogućnosti da udovolji zahtevu Potrošača u roku koji je dogovoren, dužan je da o produžavanju roka za rešavanje reklamacije obavesti Potrošača i navede rok u kome će je rešiti, kao i da dobije njegovu saglasnost, što je u obavezi da evidentira u evidenciji primljenih reklamacija. Produžavanje roka za rešavanje reklamacija moguće je samo jednom.

U slučaju manje popravke robe zakonski rok za saobraznost se produžava onoliko koliko je potrošač bio lišen upotrebe robe.

Ako je zbog neispravnog funkcionisanja izvršena zamena robe ili njena bitna opravka, zakonski rok za saobraznost ponovo počinje teći od zamene, odnosno od vraćanja opravljene robe Potrošaču.

Reklamaciona (ugovorna) Izjava

- Ugovorna izjava je svaka izjava kojom njen davalac daje obećanje u vezi sa robom i pravno je obavezujuća pod uslovima datim u izjavi, kao i oglašavanju u vezi sa robom. Ona ne isključuje niti utiče na prava Potrošača u vezi sa saobraznošću robe ugovoru i može predstavljati dodatni rok za saobraznost robe ugovoru, nezavisno od zakonom predviđenog roka, kao i dodatna prava koja se daju Potrošaču u vezi sa robom, a koja nisu predviđena zakonom.
- Prava Potrošača navedena u prethodnom stavu ovog poglavlja sardžana su u dokumentu Ugovorna izjava ukoliko je dostavljen uz Reklamacionu izjavu i ostvaruju se u rokovima, pod uslovima i na način predviđen ovim dokumentom.
- Davalac izjave je pravno lice koje je navedeno kao Proizvođač/Uvoznik na strani 1. ove Reklamacione izjave, odnosno pravno lice koje je navedeno kao Proizvođač/Uvoznik/Davalac garancije na strani 1. Ugovorne izjave ukoliko je dostavljena uz Reklamacionu izjavu. Važi za teritoriju Republike Srbije.

- Potrošač može da ostvaruje svoja prava nakon isteka roka za saobraznost robe ugovoru, vezano za eventualni dodatni rok u ovlašćenim i ugovorenim servisima proizvođača koji su navedeni na strani 4 ove Reklamacione izjave. Proizvođač u eventualnom dodatnom roku može da obezbeđuje o svom trošku otklanjanje svih nedostataka u funkcionisanju robe nastalih pravilnom upotrebom robe, na kome nije bilo intervencija od strane neovlašćenih lica.

Obaveze Potrošača (Potrošač je dužan):

- Da prilikom preuzimanja robe ustanovi njegovu kompletnost i fizičku neoštećenost, jer se naknadne reklamacije toga tipa neće uvažiti.
- Da se striktno pridržava Uputstva za upotrebu i održavanje robe i odredbi ove Reklamacione izjave.
- Da obezbedi odgovarajuće ambijentalne uslove i strujno napajanje u skladu sa specifikacijom proizvođača.
- Da robu poveri na upotrebu licima obučanim za korišćenje iste i da se pre prve upotrebe robe upozna sa uslovima rada, uslovima ove Reklamacione izjave, Ugovorne izjave, kao i tehničkom dokumentacijom.
- Da prilikom reklamacije robe obavezno priloži: originalni fiskalni račun i originalnu overenu reklamacionu izjavu. Svi navedeni dokumenti moraju biti popunjeni i propisno overeni.
- U slučaju zamene robe ili povraćaja plaćenog iznosa, Potrošač je dužan da dostavi kompletnu originalnu ambalažu, prateće originalne dodatke i originalnu dokumentaciju. U slučaju da nešto od navedenog nedostaje, u slučaju zamene robe, zadržaće se nedostajući deo iz kompleta nove robe.
- U slučaju neopravdane reklamacije, potrošač snosi sve eventualne troškove po važećem cenovniku servisa proizvođača.

Odgovornosti za saobraznost i Saobraznosti ne podležu kvarovi nastali zbog:

- Neadekvatne instalacije, nestručnog rukovanja ili neadekvatnog održavanja.
- Ukoliko instalaciju opreme izvrši stručno lice koje nije na spisku ovlašćenih serviser, isti je dužan da odgovori na reklamaciju izlaskom na teren i proverom sistema
- Mehaničkog, hemijskog ili bilo kakvog drugog oštećenja nastalog nakon kupovine robe.
- Varijacija u naponu električne mreže, udara groma i pratećih pojava, više sile, elementarnih nepogoda i prirodnih događaja.
- Korišćenja software-a, drugih priključnih proizvoda, delova ili potrošnog materijala koji nisu saglasni specifikaciji proizvođača.
- Radnji potrošača ili trećih lica, popravki ili prepravki robe od strane neovlašćenih lica, upotrebom neodgovarajuće dodatne energije ili opreme ili posledica ovih radnji.
- Preteranim radnim opterećenjem robe, korišćenja robe izvan granica naznačenih u uputstvu, izvan parametara radnog režima, parametara okruženja i radnih opterećenja preporučenih od strane proizvođača.
- Uticaja: vlage, vode, toplote, vibracija, prašine, ekstremnih uslova spoljne sredine i slično.
- Trošenja delova robe koji su po svojoj prirodi takvi da se upotrebom troše kao što su: toneri, ink kertridži, glave ink jet štampača, valjci za povlačenje, mehanizam za transport papira, baterije i sve ostalo što proizvođač definiše kao potrošni materijal

Gubitak prava potrošača nastaje:

- Ukoliko se utvrdi da je na reklamiranoj robi vršena neovlašćena servisna intervencija.
- Nestručnim i nesavesnim korišćenjem robe.
- Ukoliko se Potrošač ne pridržava obaveza definisanih u poglavlju Obaveze potrošača.

Napomene:

Kupac robe koji se ne smatra potrošačem u smislu Zakona o zaštiti potrošača ima pravo na saobraznost robe i sva druga prava u skladu sa ugovorom zaključenim sa prodavcem takve robe i odredbama ove Reklamacione izjave, ukoliko ista nisu u suprotnosti sa pomenutim ugovorom o prodaji te robe. Ukoliko drugačije nije definisano ugovorom, Kupac robe koji se ne smatra potrošačem u smislu Zakona o zaštiti potrošača, ima pravo na rok za saobraznost uređaja u trajanju od jedne godine od dana prelaska rizika na kupca.

Usluge na terenu i održavanje koje nisu obuhvaćeni Reklamacionom izjavom naplaćuju se prema važećem cenovniku serviser.

- Dobijanjem ove Reklamacione izjave, smatra se da je potrošač upoznat i saglasan sa svime što u njoj piše.
- Za sve sporove vezane za ovu Reklamacionu izjavu biće nadležan sud u Beogradu.

PODACI O MONTAŽI KLIMA UREĐAJA

Montažer	Datum montaže	Pečat montažera	Potpis montažera

PODACI O SERVISIRANJU KLIMA UREĐAJA

Servis	Datum servisiranja	Opis usluga	Potpis servisera

PODACI O SERVISIRANJU KLIMA UREĐAJA

Servis	Datum servisiranja	Opis usluga	Potpis servisera

PODACI O SERVISIRANJU KLIMA UREĐAJA

Servis	Datum servisiranja	Opis usluga	Potpis servisera

PODACI O SERVISIRANJU KLIMA UREĐAJA

Servis	Datum servisiranja	Opis usluga	Potpis servisera

- Aleksinac**, TR SKY, Knjaza Miloša 86/4, 018/805-577; 065/4029366; 065/5377766, sky_aleksinac@yahoo.com
- Aleksinac**, FRIGOTERMIKA, Maksima Gorkog bb, 018/803-579; 060/150-43-63, frigotermikaaleksinac@gmail.com
- Arandelovac**, MB ELEKTRONIC, Kralja Petra I bb, 034/701-235; 062 701 235, office@mbelectronic.rs
- Bač**, Bačka Palanka, Bački Petrovac, KLIMA BUGI-SERVIS, Proleterska 26, 064/61-54-750, bsa@hallsys.net
- Bačka Palanka**, BAP ELEKTRO, Branka Radičevića 27, 021/754-093;063/580-905, bapel@eunet.rs
- Bela Crkva**, MOBIL & PRO, I Oktobra 67, 013/853-999 ; 066/013717; 062/283 393, office@mobilpro.rs
- Bela Crkva**, MIG COMPUTERS, I Oktobra 58, 013/852-501; 063/1094-944, igor@migcomputers.rs
- Beograd**, ACRO KLIMA, Lole Ribar br 2, 011/257-8281; 064/157-9201, acroklimadoo@gmail.com
- Beograd**, ASN KLIMATERMIK, Ul Ruža 17 dz Kumodraž, 060 47 47 044, nebara2410@gmail.com
- Beograd**, SZTR FRIGO KLIMA, Petra Konjovića br 12V, lokal30, 011/351-1590; 064/642-4080; 011/751-0274; 064/642-4082, frigoklima@sbb.rs
- Beograd**, SANTERMO, Triše Kaclerovića 27z, 011/388208; 064/17-07-398; 065/8214-016, janicijevicboban@gmail.com
- Beograd-Borča**, ALSTEDO, Put za Ovču 20G, 011/3329719; 063/7739041, dobrass@mts.rs
- Beograd**, ART ELECTRONIC, 7. jula, Leštane, 063 235-111; 063 356 715, darkotakov@gmail.com
- Beograd-Zemun Polje**, DELTA ELECTRONIC, Vojlovička br 2, 011/405-0575; 011/409-4481; 064/125-5442, delta.electronic.service@gmail.com
- Beograd**, DELTA FRIGOMATIC, Prvi maj 77, 011/8075-096; 064/115-3232, deltafrigomatic@gmail.com
- Beograd**, DAK Electronic, Zrenjaninski put 5a, 060/32-95-085, office@dak.rs
- Beograd**, EXTERMO COOL, Alekse Nenadovića 10, 011/244-2400; 063/258-740, extermocool@gmail.com
- Beograd**, FRIGO ADV D.O.O, Il Save Kovačevića 29/1, 011/3318-221; 060/500 60 76; 063/225 876; 060/500 60 74, petar@frigoad.rs
- Beograd**, FRIGO ELEKTRO, Plitvička 16/2, 064/1342-134; 065/2087-010, milovanklima@gmail.com
- Beograd**, FRIGO GLOBAL, Džona Kenedija 17/6, 064/9645505; 060/3696940, frigoglobalgbd@gmail.com
- Beograd**, FRIGOMANEX, Stevana Opačića br 10-1b, 011 7511536, 066 5511536, frigomanex@gmail.com
- Beograd-Cukarica**, FRIGO MAKS, Bore Radojevića br 24, 011/2573175; 064/1101900; 062/1101900, frigomaks@gmail.com
- Beograd**, FRIGO OPREMA, , 066 555 9 555, frigooprema1@gmail.com
- Beograd**, FRIZ SERVIS, Marka Oreškovića 21, 011/242-2932; 065/9872891; 063/222-470, beli@sbb.rs
- Beograd**, HOME COOL SYSTEM, Ustanička 204 A, 011/630-11-70; 061/685-4120, homecoolsystem@hotmail.com
- Beograd**, IMPERIUM KLIME, , 062/1066025 ; 061/6460663, imperiumklime@gmail.com
- Beograd**, IGLOOCOOL, Hopovska 40, Borča, 064/0751600, igloocooling@yahoo.com
- Beograd**, INPULS TIM, Vinogradi 13, 011/258-9058; 064/11-02-730, bobiliev@yahoo.com
- Beograd**, BraMat BG, Jovana Avakumovića 4, 011 770 44 96 ; 060 614 45 93, bracakale@gmail.com
- Beograd**, KLIMA MONT PROFESIONAL, Tina Ujevića 4, 064/ 5 700 200, dejanklima71@gmail.com
- Beograd -Rakovica**, MAX KLIMA011 PR Branislav Nikolic, 2. septembra br. 34, 063/819-26-65, banecarp@yahoo.com, info@teletronic.rs
- Beograd**, MD TECHNICS doo, Kapetana Miloša Žunjića 34A, 063/173-2273, mdtechnics@beotel.net
- Beograd**, OZIRIS, Kraljice Natalije br 78, 011/361-2377; 063 228044, oziris@beotel.rs
- Beograd**, OZIRIS ELEKTRONIK, Bul. oslobođenja 18b, 063 8035770, oziris@beotel.rs
- Beograd**, PLAY PLUS, Sarajevska 25, 011/3628270; 0637725105, playplus@sbb.rs
- Beograd**, VAT servis, Radnička 52, 011/252-0090; 011/252-0093; 063/300-153; 063/300-154, info@vat.rs
- Beograd-Zemun Polje**, SBT ŠINKO, Pinkijeva 1a, 011/2615-619; 063/8475-026, sinkod@ikomline.net
- Beograd-Zemun**, SERVIS AS, Tošin bunar 1, 061/2346000; 061/306000, servisastb1@gmail.com

- Beograd**, TFT TERMO-FRIGO-TEHNIKA, Prolečna 16, 065/333-20-65 ; 011/3972-848, tfttermofrigotehnika@gmail.com
- Beograd**, TiM TEHNO SERVIS, Mikenska 20 A, Zvezdara, 062/1901 007, 011/347 85 75, tim.tehnoservis@gmail.com
- Beograd/Lazarevac/Barajevo/Ub**, Klima Fit, Vladislava Nikolića 65, 060 5100 671, klimafit.servis@gmail.com
- Beočin, SOFTEL, Dositej Obradovića 15, 021/872-858; 063/527-174, softelservis@gmail.com
- Bečej**, AS IMPEX, Zmaj Jovina 77, 063/110-4108, preradovics@stcable.net
- Bečej**, G2 SERVIS, Zmaj Jovina 131, 021/6910-505; 063/8363-776, g2servis@verat.net
- Bečej**, EL-BO SERVIS, Miloša Crnjanskog 2A, 063/8625904 č 063/8925295, elesinzoltan@gmail.com
- Bečej - Novi Bečej - Ada - Temerin - Srbobran**, POLARCOOL, Udarnička 53, 063/8260854, ervinbocor@gmail.com
- Bor**, SERVIS TERZIĆ, Njegoševa 46, 030/423-360; 063/1179031, dejan.terzic@mts.rs
- Crvenka**, CRVENKA NET U.S.O., Petra Drapšina 7, 025/730-288; 731-167; 069/731-167, aleksandar@crvenka.net
- Čačak**, ELEKTROLINK D.O.O, Slavka Krupеža 6, 032/345-100; 064/8403-569, linknet032@beotel.net
- Čačak**, SZR ELEKTRO SAVIC, Rigadjе BB, 032/5589-365; 064/840-3248, servis@elektrosavic.co.rs
- Čačak**, USPON doo, Gradsko šetalіšte 57, 032/340410;064/8601509, office@upon.rs
- Čačak**, CMC ELEKTRO, KONJEVICI 32103, 063 813 84 85, cmcelektro@yahoo.com
- Čuprija**, EUROMONT, Jugoslovenska 16, 035/8477-909; 063/667-252, serviseuromont@gmail.com
- Čuprija**, Despotovac, Jagodina, Paraćin, Rekovac, Aca servis, Mijatovac b.b. 35236 Mijatovac, 063/707 84 85, servisaca1@gmail.com
- Deliblato**, ELEKTRO FRIGO BANE, Deliblato, 064/4324974, andrejic.branislav@gmail.com
- Jagodina**, EKO-LED PLUS, Kneza Miloša 139, 035/250-156; 063/646-263, ekoled@yahoo.com
- Jagodina**, FM ELEKTRO SG doo, Kneza Lazara L1, lok. 7, 064/361-28-16; 064/158-10-86, fmelektrojagodina@gmail.com
- Kikinda**, XEON, Svetosavska 68, 0230/25-766, karic@Xeon.rs
- Kikinda**, BUS COMPUTERS, Nemanjina 36, 0230/402740, info@bus.co.rs
- Kikinda**, Frigo-Termo Max, Rade Trnica 116, 0605507056, frigotermomax@yahoo.com
- Kovin**, FRIGO TERM S plus, JNA 116, 063/302-657, frigotermkovin@gmail.com
- Kragujevac**, FOKUS, Ljubiše Bogdanovića 14, 034/314-400; 323-949, fokuselectro@gmail.com
- Kragujevac**, SZR SERVIS COOL, Kneza Mihaila 52/A, 034/362-942; 063/813-6351, serviscoolkg@gmail.com
- Kragujevac**, EXCLUSIVE JELENA, Kneza Mihaila 89, 034/360630; 034/331639; 066/6-360630, v1111@mts.rs
- Kraljevo**, FRIGOKLIMA TOMICA, Majevićka br 7, 064/0079797, tomicaklima@gmail.com
- Kraljevo**, ZTUR BOĆO, Nušićeva 2/s, 036/355-005; 064/18-13-999, boco@tron.rs
- Kraljevo**, FRIGOSISTEM SEKULIC, Đure Dukića 50N, 064/5664356, frigosistemsekulic@gmail.com
- Kruševac**, ELGOR, Miše Mitrovića 105, 037/456-149; 063/822 5 033, gorelektro@gmail.com
- Kruševac**, FRIGO OPREMA, Cara Lazara 382, 037/456 456; 064/111 3 111, frigooprema@gmail.com
- Kruševac**, ZIS INVEST, Mihajla Živića 2, 037/886-324; 063/188-63-24, zis.invest@gmail.com
- Kula**, ELTEK PLUS DOO, M. Tita 266C, 025/721-480; 062/799 -753, elteknet@gmail.com
- Kula**, PC+ Kula, Maršala Tita 266a, 025/721-135; 065/200-41-16, kulapcplus@sezampro.rs
- Leskovac**, Katalog d.o.o., Stepe Stepanovića 3, 016 213 312, servis@ka.rs slavoljub@ka.rs
- Leskovac**, SERVIS EL, Đure Đakovica 59, 016281736; 016280851; 064/174-95-09, elservis016@gmail.com
- Ljig**, CENTAR, Kolubarska 1, 014/3443953; 063/208278, centar@ljig.net
- Mijatovac**, Aca servis, Mijatovac BB, 063 707 84 85, servisaca1@gmail.com
- Mladenovac**, ON-LINE, Milutina Milankovića 14, 011/6234813; 065/8220411, servis@on-line.co.rs
- Negotin**, PREDIĆ PROMET, 12. septembra br 14, 019/544-969; 063/546-969, exshopng@sezampro.rs
- Niš**, FRIGO ANJA, Bubanjka 16, 018/280-169; 064/152-26-27, frigo.anja.shop@gmail.com

- Niš**, COMPUTER WEBSHOP, Obrenovićeva 84, 018/250021; 069/1350033, servis@computers.rs
- Niš**, TOTAL KLIMA, Francuska 6/5, 018/531853;063/467128; 065/2467128, totalni@yahoo.co.in
- Niš**, MD TRADE, Žarka Đurica 12A, 018/224114; 063/7252085, mdtrade@eunet.rs
- Niš/Jelasnica**, Frigo Pingvin, Cvijicevo soiklace 8, 064 22 55 710, goran.krle@gmail.com
- Nova Pazova**, ELEKTROSERVIS STANKOVIĆ, Vuka Karadžića 98, 022/329286; 065/3319577, elektroservisstankovic@gmail.com
- Novi Sad**, LEXXON, Železnička br. 28, 021/472 10 60; 063/502 785, lexxon63@gmail.com
- Novi Sad**, SILER, Stanoja Glavaša 114, 021/503-218; 065/2505-700, ivansiler86@gmail.com
- Novi Sad**, BLUE ROSE, Rumenički put 87, 021/827-106; 063/503-180, bluerosekisac@gmail.com
- Obrenovac**, Pavlovica kraj 7, 060/344 26 30; 064/1752556, servis@frigotehnika.rs
- Obrenovac**, MICROHARD, Milosa Obrenovića 140, 011/4124-123; 063/308-114, microhard@mts.rs
- Odžaci-Ratkovo**, FRIGO MIKOVIĆ, Ratka Pavlovića 37, 063/841-8229, frigomika@gmail.com
- Pančevo**, RATKOVIĆ, Semberijska 14, 013/370-101; 063/472-524, ratkovicmrm@gmail.com
- Pančevo**, Frigopan, Kralja Milana Obrenovića 14/20, 064/1625581, jovanveselinovic88@gmail.com
- Paraćin**, ZTR, SERVIS EUROKLIMA, Vojvode Mišića 30/5, 035/570-550; 062-570-550, euroklima@ptt.rs
- Piroć**, EKO-MRAZ, Dragoljuba Milenkovića 28, 010/311-141; 063/822-0748, ekomraz@medianis.net
- Piroć**, PARGA, Trg Republike 146, 010/3227725, ekomraypiroć@gmail.com
- Požarevac**, AGATEL, Nemanjina br 11, 012/541-175; 060/641-0775, agatel@ptt.rs
- Požarevac**, ZENER, Mišarska 5, 012/550-536; 065/2550536; 066/5550536, zenerservis@gmail.com
- Požarevac**, ELEF, Vojvode Milenka 15, 012/550053; 063/241839; 061/1167783, elef.pozarevac@yahoo.com
- Požarevac**, PD" GSM&PC SHOP", Trg oslobođenja 3, 064 825 0028, gsm.belatehnika@gmail.com
- Prokuplje**, SOLON, Ratka Pavlovića 195, 027/325-466; 063/803-3547, solonpk@mts.rs
- Ražanj**, FRIGOTERMIKA, Maksima Gorkog bb, 018/803-579; 060/150-43-63, frigotermikaaleksinac@gmail.com
- Ruma**, SBT RASA, Vladimira Nazora 4, 060/471-3120, sbt.rasa@gmail.com
- Sefkerin**, Frigomanex, JNA 7, 0117511536; 0665511536, frigomanex@gmail.com
- Smederevo**, ALFA FRIGO, Kolarska 159, 026/660-493; 026/660-501, alfafrigod@sezampro.rs
- Smederevo**, SATURNUS, Karadorđeva 12/136, 026/4616-785; 063/231-631, saturnusd@yahoo.com
- Smederevo**, ELEKTRO DIPOL, Oslobođenja br 66, 064/ 367-6765; 066/231-035, elektro.dipols@gmail.com
- Smederevska Palanka**, ELTOSAN, Branka Radićevića bb, 026/4150000 063/271626, dejan@eltosan.rs
- Sokobanja**, FRIGOTERMIKA, Maksima Gorkog bb, 018/803-579; 060/150-43-63, frigotermikaaleksinac@gmail.com
- Srbobran**, ELEKTROSERVIS PEĐA, Miladina Jocića 18, 021/732-162; 063/544-822, predrag_jacic@mts.rs
- Sremska Mitrovica**, DELTA PLUS, Fruskogorska 25, 022-682 099; 022/617 890; 064-123 76 70, delltaplus@gmail.com
- Sremska Mitrovica**, DMG-TIM, Marka Pericina 3/7, 060/070-9464; 065/870-9465; 064/870-9111, dmgtim@gmail.com
- Stara Pazova**, ETERM-MR, Janka Čajaka 20, 022/312-293; 062/592-181, eterm.ratkovic@yahoo.com
- Srpski Miletić**, Frigo Dado, Dalibor Božićević, Dunavska 11, 063/593466, 025/5764841, dado9939@gmail.com
- Subotica**, MEGA ELEKTRO, Stipe Grgića 75, 024/536-514; 063/504-537, megaelektroservis@gmail.com
- Subotica**, SZR ERA, Jovana Mikića 150, 024/532-916; 063/863-1576, era@tipnet.rs
- Subotica**, SU EKONOMIK, Braće Radić 89, 063/10-567-88, suekonomik.servis@gmail.com
- Subotica**, NM INŽENJERING, Španskih boraca 95, 069/2394718, nmindenjering.su@yahoo.com
- Subotica**, s.z.r. - Kajdocsi, Timočka 22, servis@kajdocsi.co.rs, 024/576-433
- Subotica**, Zoltan Kajdoči PR servis beletehnike i klima uređaja Kajdocsi, Timočka 22, 024/576433, 063/8125963
- Svilajnac**, ZTR DUTA, Dimitrija Katica bb, 035/312614; 035/311720; 035/312496; 063/607023, ddi@ptt.rs

- Šabac**, AKSEL, Vladike Joanikija Neškovića 1, 015/30 44 45; 063/326-303, aksel015@gmail.com
- Šabac**, CENTRAL SERVIS, P. Smiljanica 52, 015/319530; 015/319533; 063/346222, servis@c-electronic.com
- Šabac**, Servis Mihajlović 015, Prote Smiljanica 2, 064 4088015, servismijailovic@gmail.com
- Šabac**, ZTR OBRADOVIĆ, Kralja Milana 47a, 015/344-997; 015/354-797; 063-238-785, overa@ptt.rs
- Šid**, FRIGOMONT, Vojvodanska 104 c, 022/731-634; 063/81-86-751, frigomonts@mts.rs
- Temerin**, RT-Sistemi, Rakoci Ferenc 203, 021 384 4796; 060 085 9500, milos.rajkov@rtsistemi.rs
- Trstenik**, SZR "FRIGO SERVIS", Odžaci 37240, 037 713242; 069 610803; 064 1816341, szrfrigoservis@hotmail.com
- Valjevo**, FRIGOTEHNIKA, Jakova Nenadovića 70, 014/237-264; 014/247-684; 063/80-92-899, frigotehnika.va@beotel.net
- Valjevo**, Unikom-Unisat, Uzun Mirkova 55, 064/23 56 777, dusko.unikom.valjevo@gmail.com
- Veliko Gradište**, SERVIS GIGA, Boška Vrebalova 5b, 063/311 402, servisgigavg@gmail.com
- Velika Plana**, TEHNOSERVIS, Nikole Pašića bb, 062/261622; 062/261628, dejan@tehnoservis.rs
- Vojka**, Tijana Elez PR postavljanje vodovodnih, kanalizacionih, grejnih i klimatizacionih sistema, Majur 21, 060 47 91 857, tijanaelez.ve@gmail.com
- Vranje**, BETA COMPUTERS, Đure Jakšića 19, 017/400106; 064/8238337, betanabavka@gmail.com
- Vršac**, BEOSERVIS, Svetozara Miletića 84, 013/2824-136; 064/540-3280, medic.s@sbb.rs
- Vršac**, ELEKTROSERVIS FLESH, Banatska 50, 063/302-741; 013/805-315, flesh@sbb.rs
- Vučje**, FRIGO SISTEM, JNA 38, 016/3427-382; 063/7 603 509, draganfrigosistem@yahoo.com
- Zaječar**, SERVIS VITA OBOD, Kursulina 20, 019/463-047; 063/485875, vitaobod@gmail.com
- Žitorađa**, TPZR Majstor u Kuci, Toplički heroji 45, 027/8361068 065/8361068, prodaja.majstor@gmail.com
- Zrenjanin**, IMPERIUM KLIME, , 062/1066025; 061/6460663, imperiumklime@gmail.com
- Zrenjanin**, KLIMA CENTAR ZRENJANIN, Dr Kornela Radulovića 22, 023/511494; 060/511-4949, m.zdravko@gmail.com
- Zrenjanin**, SERVIS MIJATOVIĆ, Žarka Zrenjanina 43, 023/536-331; 063/583-561, duskomijatoviczr@gmail.com
- Zrenjanin**, ART COOL, Ivana Aćina 35, 023/530-877; 063 7763259, artcool@sbb.rs



www.tesla.info