

TESLA

REFRIGERATOR

RS2400M1

User Manual



Product images are for illustrative purposes only and may differ from the actual product.

SAFETY WARNINGS

1. **WARNING** Keep ventilation openings, in the appliance enclosure or in the built-in structure, clear of obstruction.
2. **WARNING** Do not damage the refrigerant circuit.
3. **WARNING** Do not use electrical appliances inside the food storage compartments of the appliance, unless they are of the type recommended by the manufacturer.
4. The appliance has to be unplugged after use and before carrying out user maintenance on the appliance.
5. This appliance can be used by children aged from 8 years and above and persons with reduce physical sensory or mental capabilities or lack of experience and knowledge if they have been given supervision or instruction concerning use of the appliance in a safe way and understand the hazards involved. Children shall not play with the appliance. Cleaning and user maintenance shall not be made by children without supervision.
6. If the supply cord is damaged, it must be replaced by the manufacturer, its service agent or similarly qualified persons in order to avoid a hazard.
7. Please abandon the refrigerator according to local regulators for it use flammable blowing gas and refrigerant.
8. Please according to local regulations regarding disposal of the appliance for its flammable refrigerant and blowing gas. Before you scrap the appliance, please take off the doors to prevent children trapped.
9. This appliance is intended to be used in household and similar applications such as
 - staff kitchen areas in shops, offices and other working environments;
 - farm houses and by clients in hotels, motels and other residential type environments;
 - bed and breakfast type environments;
 - catering and similar non-retail applications.
10. Do not store explosive substances such as aerosol cans with a flammable propellant in this appliance



IT IS HAZARDOUS FOR ANYONE OTHER THAN AUTHORISED SERVICE PERSONNEL TO CARRY OUT SERVICING OF REPAIRS WHICH INVOLVE THE REMOVAL OF COVERS.



TO AVOID THE RISK OF AN ELECTRICAL SHOCK DO NOT ATTEMPT REPAIRS YOURSELF.

INSTALLATION

Location

When selecting a position for your unit you should make sure the floor is flat and firm, and the room is well ventilated. Avoid locating your unit near a heat source, e.g. cooker, boiler or radiator. Also avoid direct sunlight as it may increase the electrical consumption. Extreme cold ambient temperatures may also cause the unit not to perform properly. This unit is

not designed for use in a garage or outdoor installation. Do not drape the unit with any covering.

When installing the unit, ensure that 10cm of free space is left at both sides, 10cm at the rear and 30 cm at the top of the unit. This will allow cold air to circulate around the wine cooler and improve the efficiency of the cooling process.

Reversing the Door Swing

Tools Required: Phillips style screwdriver / Flat blated screwdriver / Hexagonal spanner

1. Remove the right top hinge cover.

Right top hinge cover

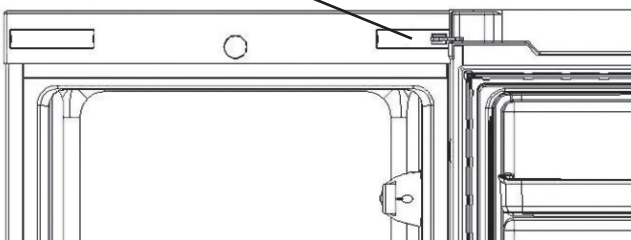

2. Remove the screws fixed the top-hinge with cross-slot screwdriver.

Two screws

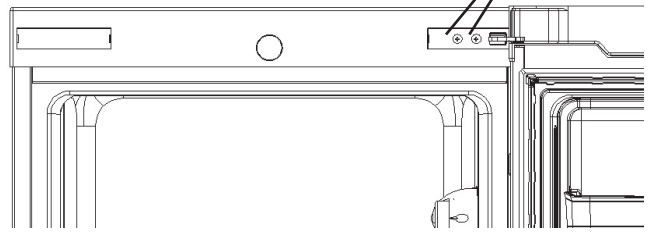

3. Remove the hinge shaft sleeve and the door block to the other side.

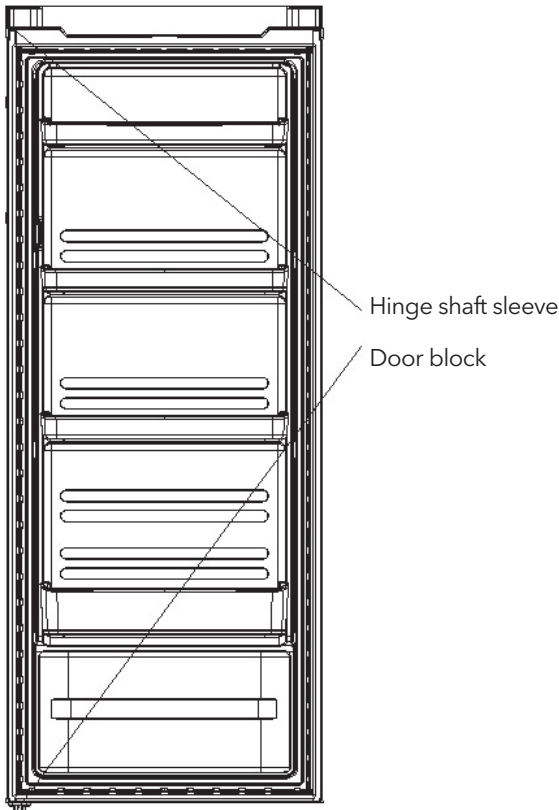

6. Install the two screws on the right and Remove the left top hinge cover.

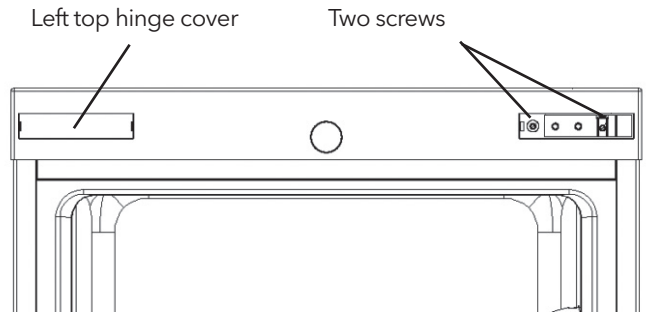

7. Install the left top hinge cover on the right and remove the two screws.

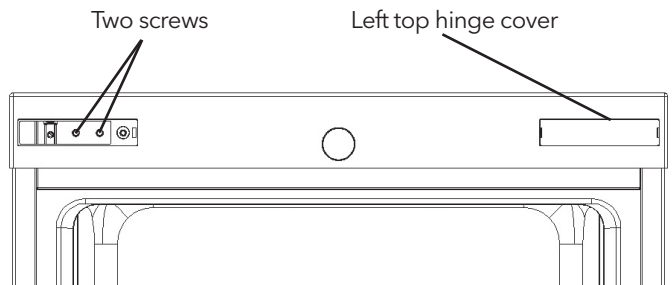

A. Remove the nut with sleeve. Take off the washer then remove the axes to the other side and fixed.



4. Disassemble the screws fixed the bottom hinge assembly with cross slot screwdriver and remove the adjustable foot

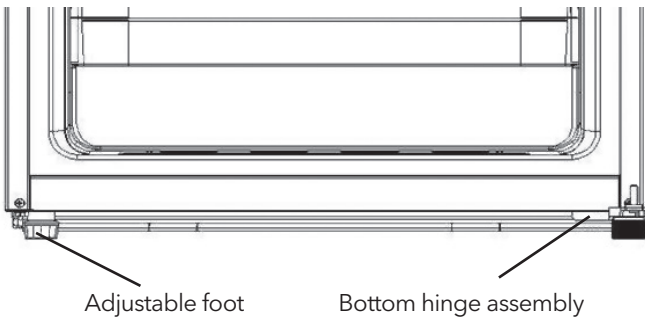

Note: the refrigerator-freezer incline angle less 45°.

5. Replace the bottom hinge to the other side then fix it with screws.

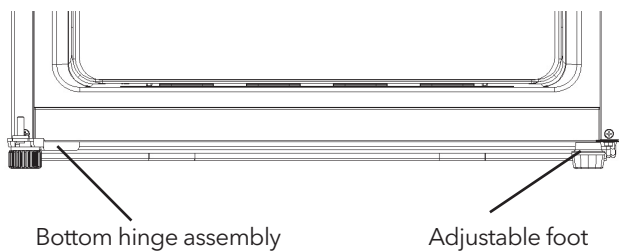

8. Install the top-hinge. set the top door right position, fix the top-hinge and the cover.

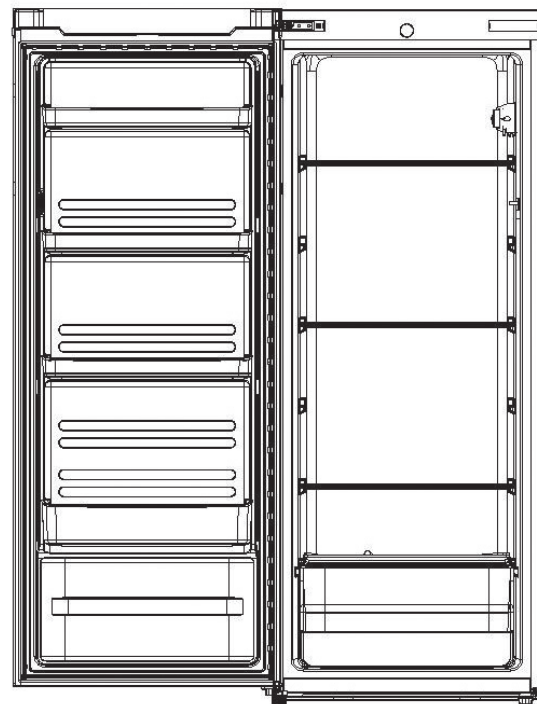

9. Install the left top hinge cover on the left.

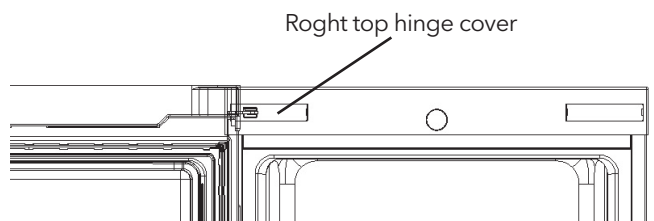

Door Space Requirements

The unit's door must be able to open fully as shown.
 $W \times D \geq 902 \times 1052 \text{mm}$

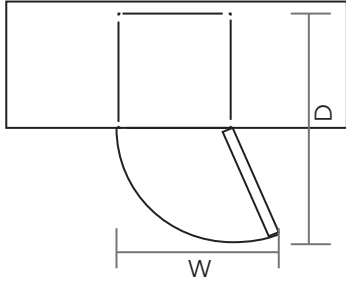

Levelling the Unit

To do this adjusts the two levelling feet at the front of the unit. If the unit is not level, the door and magnetic seal alignments will not be covered properly.

Make sure that the foot touches the ground before use.

Look down from the top, clockwise and counterclockwise loosening, tightening.

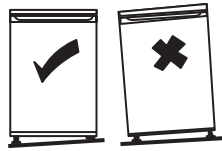

Cleaning Before Use

Wipe the inside of the unit with a weak solution of bicarbonate soda. Then rinse with warm water using a 'Wrung-out' sponge or cloth. Wash the shelves and salad bin in warm soapy water and dry completely before replacing in the unit. Clean the exterior of the unit with a damp cloth. If you require more information refer to the Cleaning section.

Before Using Your Unit

Do not damage the power cord under any condition so as to ensure safety use, do not use when the power cord is damaged or the plug is worn.

Do not put flammable, explosive, volatile and highly corrosive items in the refrigerator to prevent damages to the product or fire accidents.

Do not place flammable items near the refrigerator to avoid fires.

This product is household refrigerators and shall be only suitable for the storage of foods. According to national standards, household refrigerators shall not be used for other purposes, such as storage of blood, drugs or biological products.

Do not place items such as bottled or sealed container of fluid such as bottled beers and beverages in the freezer to prevent bursts and other losses.

Before placing any food in your unit, turn it on and wait for 24 hours, to make sure it is working properly and to allow it time to fall to the correct temperature. Your unit should not be overfilled.



- **Before Plugging in**

You must check that you have a socket which is compatible with the plug supplied with the unit.

- **Before Turning On!**

Do not turn on until two hours after moving the unit.

Interior Accessories

Various glass or plastic storage shelves are included with your appliance - different models have different combinations. You should always slide one of the full size glass storage shelves into the lowest set of guides, above the fruit and vegetable containers, and keep it in this position. To do this, pull the storage shelf forward until it can be swivelled upwards or downwards and removed.

Please do the same in reverse to insert the shelf at a different height.



In order to make the most of the volume of the fresh food storage compartment and frozen-food storage compartment, the user can remove one or more shelves, drawers out of the appliance, according to your daily use.

PRODUCT OVERVIEW

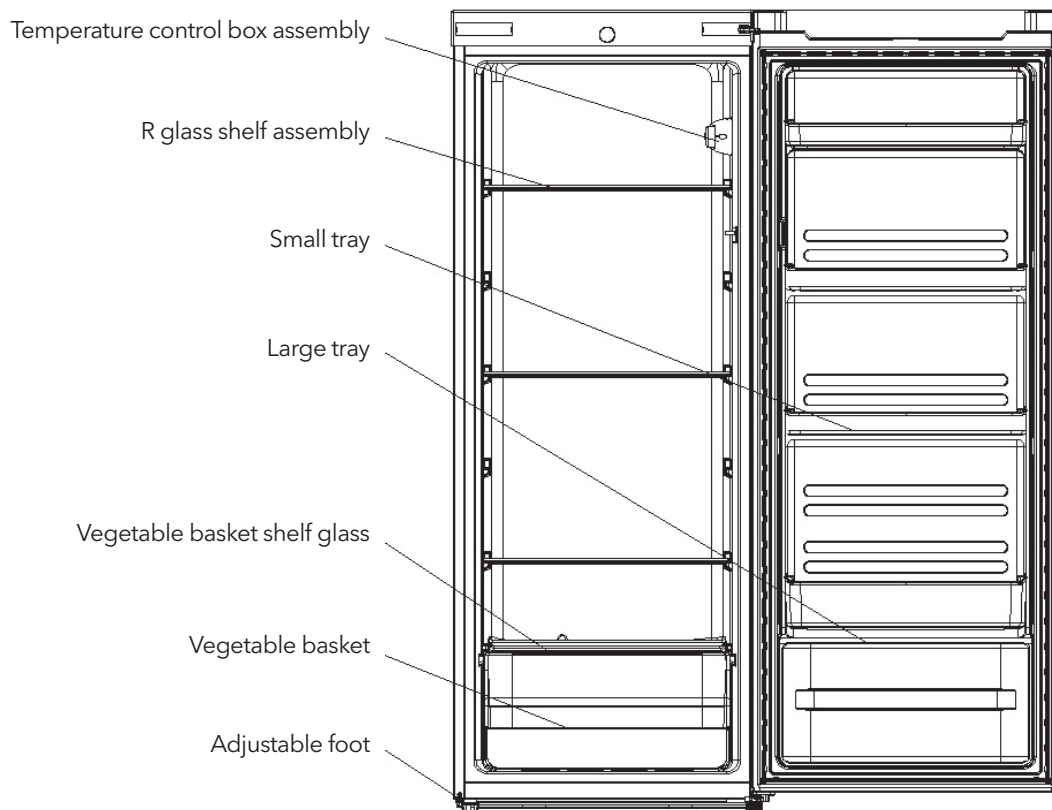

*All images in this instruction manual are for indication only; please refer to your individual unit for details.

OPERATION

Switching On Your Unit

- The temperature selector knob is located on the right hand sidewall of the refrigerator interior Setting "Min": Less Cool Temperature
- Setting "Med": Normal Operation (adequate for most situations) Setting "Max": Coolest Temperature
- During high ambient temperatures e.g. on hot summer days. It may be necessary to set the thermostat to the Coolest setting (position "Max"). This may cause the compressor running continuously in order to maintain a low temperature in the cabinet.
- For the first time you install your refrigerator, set the thermostat knob at "Med".
- Give your refrigerator time to cool down completely before adding food. It is the best to wait 24 hours before adding food. The thermostat knob controls the temperature.

Noise Inside the Unit!

You may notice that your unit makes some unusual noises. Most of these are perfectly normal, but you should be aware of them!
 These noises are caused by the circulation of the refrigerant liquid in the cooling system. It has become more pronounced

since the introduction of CFC free gases. This is not a fault and will not affect the performance of your unit. This is the compressor motor working, as it pumps the refrigerant around the system.

Tips for Keeping Food in the Unit

- Cooked meats/fishes should always be stored on a shelf above raw meats/fishes to avoid bacterial transfer. Keep raw meats/fishes in a container which is large enough to collect juices and cover it properly. Place the container on the lowest shelf.
- Leave space around your food, to allow air to circulate inside the unit. Ensure all parts of the unit are kept cool.
- To prevent transfer of flavors and drying out, pack or cover the food separately. Fruit and vegetables do not need to be wrapped.
- Always let pre-cooked food cool down before you put in the unit. This will help to maintain the internal temperature of the unit.
- To prevent cold air escaping from the unit, try to limit the number of times you open the door. We recommend that you only open the door when you need to put food in or take food out.

CLEANING

Defrosting

Auto-defrost for Frost-free Refrigerator

Cleaning the Interior and the Exterior of the Unit

- Remove all the shelves and the salad bin. To remove the salad bin first remove the lower door shelf.
- Wipe the inside of the unit with a weak solution of bicarbonate soda and then rinse with warm water using a "wrung-out" sponge or cloth. Wipe completely dry before replacing the shelves and salad bin.
- Use a damp cloth to clean the exterior, and then wipe with a standard furniture polish. Make sure that the door is closed

to avoid the polish getting on the magnetic door seal or inside the unit.

- The grille of the condenser at the back of the unit and the adjacent components can be vacuumed using a soft brush attachment.

Cleaning Tips

Condensation may appear on the outside of the unit. This may be due to a change in room temperature. Wipe off any moisture residue. If the problem continues, please contact a qualified technician for assistance.

MAINTENANCE

Care When Handling / Moving Your Unit

Hold the unit around its sides or base when moving it. Under no circumstances should it be lifted by holding the edges of the top surface.

circumstances should you attempt to repair the unit yourself. Repairs carried out by inexperienced persons may cause injury or serious malfunction. Contact a qualitative technician.

Servicing

The unit should be serviced by an authorized engineer and only genuine spare parts should be used. Under no

Switching Of for Long Periods of Time

When the unit is not in use for a long period of time, disconnect it from the mains supply, empty all food and clean the appliance, leaving the door ajar to prevent unpleasant smells.

TROUBLESHOOTING

The following simple issues can be handled by the user. Please call the after-sale service department if the issues are not settled

Inoperation	Whether the freezer is plugged and connected to power; Low voltage; Failure power or tripping circuit
Odor	Odorous foods should closely wrapped; Whether foods are rotten; Whether the interior shall be cleaned.
Long-term operation of compressor	It is normal that refrigerator operates for longer time in summer when the ambient temperature is higher; Do not put too much food in the freezer at one time; Do not put foods until they are cooled; Frequent opening of refrigerator door.
Illuminating light does not shine	Whether the refrigerator is connected to power, whether the illuminating light is damaged.
The refrigerator door cannot be properly closed.	The freezer door is stuck by food packages; Too much food; Tilt refrigerator.
Loud noises	Whether the food is leveled, whether the refrigerator is balanced; Whether the refrigerator parts are properly placed.

Tips

- The refrigerator enclosure may emit heat during operation specially in summer, this is caused by the radiation of the condenser, and it is a normal phenomenon.
- Condensation: Condensation phenomenon will be detected on the exterior surface and door seals of the freezer when the ambient humidity is large, this is a normal phenomenon, and the condensation can be wiped away with a dry towel.
- Buzz: Buzz will be generated by running compressor specially when starting up or shutting down.

TIPS FOR ENERGY SAVING

Try not to open the door too often, especially when the weather is wet and hot. Once you open the door, close it as soon as possible.

Every now and then check if the appliance is sufficiently ventilated (adequate air circulation behind the appliance). In normal temperature conditions, please arrange the thermostat at the middle setting.

Before loading the appliance with packages of fresh food, make sure they are cooled to ambient temperature. Ice and frost layer increase energy consumption, so clean the appliance as soon as the layer is 3-5 mm thick.

If it is the outer condenser, the rear wall should be always clean free of dust or any impurities.

- The appliance should be located in the coolest area of the room, away from heat producing appliances or heating ducts, and out of the direct sunlight.

- Let hot foods cool to room temperature before placing in the appliance. Overloading the appliance forces the compressor to run longer. Foods that freeze too slowly may lose quality, or spoil.
- Be sure to wrap foods properly, and wipe containers dry before placing them in the appliance. This cuts down on frost build-up inside the appliance.
- Appliance storage bin should not be lined with aluminum foil, wax paper, or paper toweling. Liners interfere with cold air circulation, making the appliance less efficient.
- Organize and label food to reduce door openings and extended searches. Remove as many items as needed at one time, and close the door as soon as possible.

DISPOSAL

Old units still have some residual value. An environmentally friendly method of disposal will ensure that valuable raw materials can be recovered and used again. The refrigerant used in your unit and insulation materials require special disposal procedures. Ensure that none of the pipes on the back of the unit are damaged prior to disposal. Up to date information concerning options of disposing of your old unit and packaging from the new one can be obtained from your local council office. When disposing of an old unit break any old locks or latches and remove the door as a safeguard.

Correct Disposal of this product	
	<p>Correct Disposal of this product This marking indicates that this product should not be disposed with other household wastes throughout the EU. To prevent possible harm to the environment or human health from uncontrolled waste disposal, recycle it responsibly to promote the sustainable reuse of material resources. To return your used device, please use the return and collection systems or contact the retailer where the product was purchased. They can take this product for environmental safe recycling.</p>

For more information, please contact the local authority or your retailer where you purchased the product.

BEZBJEDONOSNA UPOZORENJA

- UPOZORENJE** - Povedite računa da ventilacioni otvori ne budu blokirani unutar kućišta uređaja ili unutar ugrađene konstrukcije.
- UPOZORENJE** - Ne oštećujte instalacije za rashladno sredstvo.
- UPOZORENJE** - Ne upotrebljavajte električne uređaje unutar pregrada za čuvanje hrane ovog uređaja, osim ukoliko su u pitanju tipovi preporučeni od strane proizvođača.
- Uređaj je potrebno isključiti iz struje nakon upotrebe, a prije njegovog korisničkog održavanja.
- Ovaj uređaj mogu upotrebljavati djeca starosti od 8 ili više godina i osobe sa umanjenim fizičko-senzornim ili mentalnim sposobnostima ili nedostatkom iskustva i znanja ukoliko su pod nadzorom ili su upućeni u bezbjedno korišćenje uređaja i shvataju opasnosti koje njegova upotreba nosi. Djeca se ne smiju igrati uređajem. Djeca ne smiju da obavljaju čišćenje i korisničko održavanje uređaja bez nadzora.
- Ukoliko je kabl za napajanje oštećen, potrebno je da njegovu zamjenu obavi proizvođač, njegov ovlašćeni serviser ili lica sa sličnim kvalifikacijama kako bi se izbjegao nastanak opasnosti.
- Frižider odložite u skladu sa lokalnim propisima, jer se za njegov rad upotrebljavaju zapaljivo rashladno sredstvo i eksplozivni gas.
- Poštujte lokalne propise prilikom odlaganja uređaja, jer se za njegov rad upotrebljavaju zapaljivo rashladno sredstvo i eksplozivni gas. Prije nego što odložite uređaj, skinite vrata kako biste spriječili zatvaranje djece unutar uređaja.
- Ovaj uređaj je namijenjen za upotrebu u domaćinstvima i sličnom okruženju poput
 - kuhinja za osoblje u prodavnicama, kancelarijama i drugom radnom okruženju;
 - poljoprivrednih domaćinstava i hotela, motela i ostalih objekata rezidencijalnog tipa, gdje se stavlja na raspolaganje klijentima;
 - objekata koji pružaju uslugu noćenja sa doručkom;
 - keteringa i u slične neprodajne namjene.
- Ne čuvajte eksplozivne supstance poput aerosol boca sa zapaljivim potisnim gasom u uređaju.



SVAKO SERVISIRANJE ILI POPRAVLJANJE KOJE PODRAZUMIJEVA UKLANJANJE POKLOPACA PREDSTAVLJA OPASNOST ZA SVAKU OSOBU, SEM OSOBLJA ZAPOSLENOG U OVLAŠĆENOM SERVISU.



KAKO BISTE IZBJEGLI RIZIK OD STRUJNOG UDARA, NE POKUŠAVAJTE DA SAMI OBAVLJATE POPRAVKE.

INSTALACIJA

Lokacija

Prilikom izbora lokacije za Vaš uređaj, uvjerite se da je podloga ravna i čvrsta, kao i da je provjetrenost u prostoriji dobra. Izbjegavajte postavljanje uređaja u blizini izvora toplote, npr. šporeta, bojlera ili radijatora. Takođe, izbjegavajte direktno izlaganje suncu, jer ovo može da dovede do povećane potrošnje električne energije. Izuzetno niske sobne temperature takođe mogu prouzrokovati loš rad

uređaja. Ovaj uređaj nije namijenjen za upotrebu u garažama, kao ni za postavljanje na otvorenom. Ne prekrivajte uređaj. Prilikom postavljanja, provjerite da li je sa obje strane uređaja ostavljen razmak širine 10 cm, kao i 10 cm od zadnje i 30 cm od gornje površine uređaja. Na ovaj način ćete omogućiti cirkulisanje hladnog vazduha oko vinske vitrine i poboljšati efikasnost postupka hlađenja.

Promjena smjera otvaranja vrata

Potreban alat: Krstasti odvijač / ravni odvijač / šestougaoni ključ

1. Uklonite poklopac sa gornje desne šarke.

poklopac gornje desne šarke

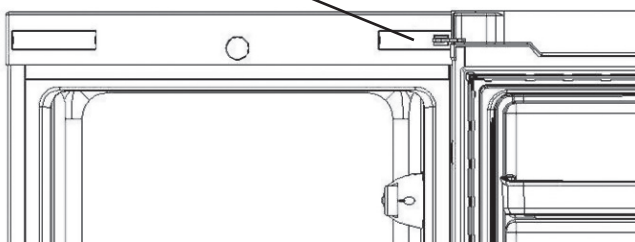

2. Pomoću krstastog odvijača, uklonite šrafove kojima je pričvršćena gornja šarka.

Dva šrafa

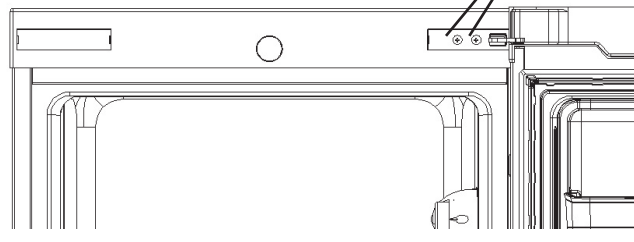

3. Premjestite nosač osovine šarke i blokator vrata na drugu stranu.

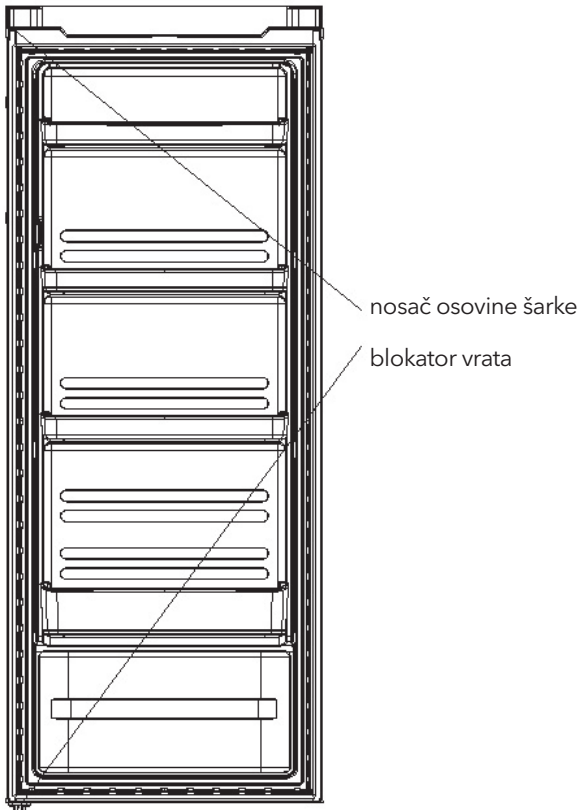

6. Postavite dva šrafa na desnu stranu i premestite poklopac gornje leve šarke.

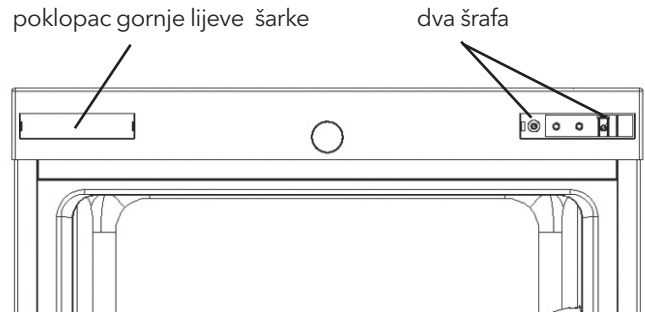

7. Postavite poklopac gornje lijeve šarke na desnu stranu i premjestite dva šrafa

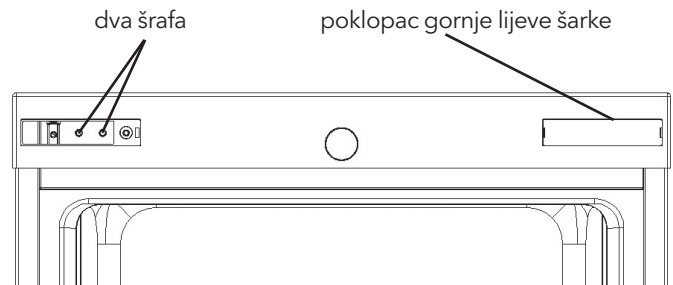

A. Uklonite navrtku zajedno sa nosačem. Skinite podlošku, a zatim premjestite osovine na drugu stranu i pričvrstite ih.



4. Pomoću krstastog odvijača, skinite šrafove kojima je pričvršćena donja šarka i uklonite podesivu nožicu.

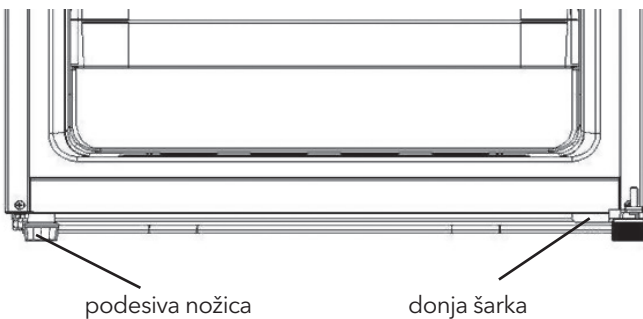

Napomena: ugao naginjanja frižidera-zamrzivača je manje od 45°.

5. Premjestite donju šarku na drugu stranu, a zatim je pričvrstite šrafovima.

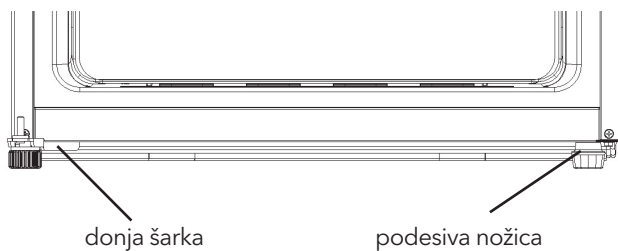

8. Postavite gornju šarku. Podesite desnu gornju poziciju vrata, pričvrstite gornju šarku i poklopac.

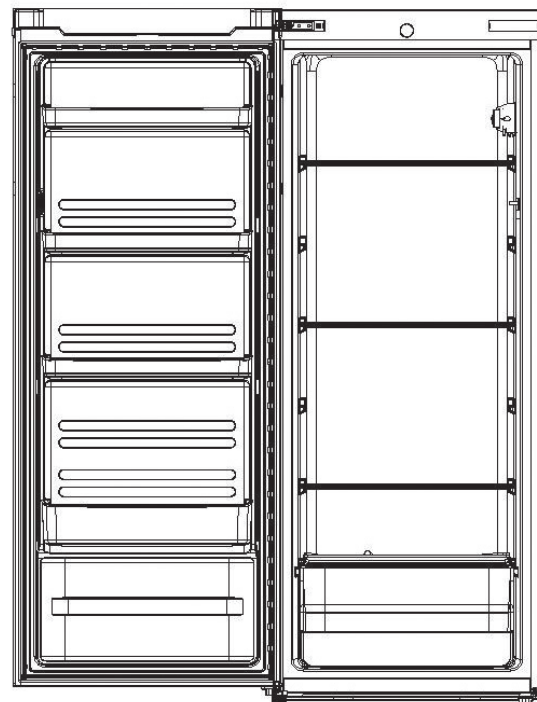

9. Postavite poklopac gornje lijeve šarke na levu stranu

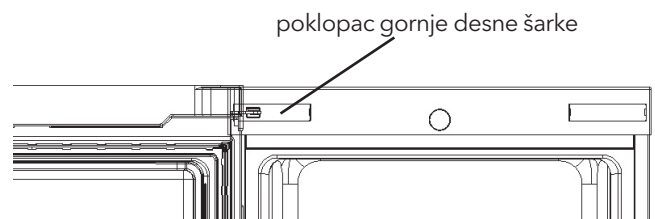

Potreban prostor za vrata

Potrebno je ostaviti dovoljno prostora za potpuno otvaranje vrata uređaja na način prikazan na slici. $\checkmark \times D \geq 902 \times 1052$ mm

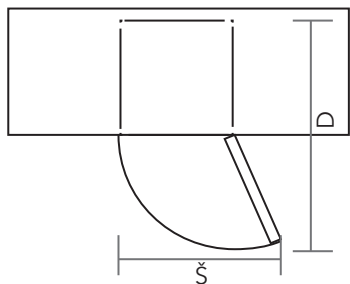

Nivelisanje uređaja

Obavlja se podešavanjem dvije nožice za nivelisanje, koje se nalaze na prednjoj strani uređaja. Ukoliko uređaj nije iznivelisan, vrata i magnetna zaptivka neće pravilno prijanjati.

Prije upotrebe provjerite da li nožica dodiruje podlogu. Gledano odozgo, okrećite u smjeru kretanja kazaljke na satu ili u smjeru suprotnom od kretanja kazaljke na satu radi otpuštanja ili zatezanja.

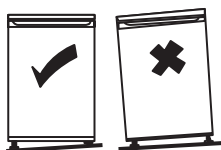

Čišćenje prije upotrebe

Unutrašnjost uređaja prebrišite slabim rastvorom sode bikarbone. Zatim isperite toplom vodom pomoću sunđera ili krpe koju je moguće cijediti. Police i odeljak za salate operite toplom vodom sa sapunicom i dobro ih osušite prije ponovnog postavljanja u uređaj. Spoljašnji dio uređaja očistite vlažnom krpom. Ukoliko Vam je potrebno više informacija, pogledajte odjeljak Čišćenje.

Prije upotrebe uređaja

Kako biste osigurali bezbjednost prilikom upotrebe, ni pod kojim uslovima ne oštećujte kabl za napajanje i ne upotrebljavajte uređaj ukoliko je kabl za napajanje oštećen ili ukoliko je utikač istrošen.

Da biste spriječili oštećenje proizvoda ili pojavu požara, ne stavljajte zapaljive, eksplozivne i isparljive predmete, kao ni predmete koji lako korodiraju.

Da biste izbjegli pojavu požara, ne stavljajte zapaljive predmete blizu frižidera.

Ovaj proizvod je frižider namijenjen za upotrebu u domaćinstvima i pogodan je isključivo za čuvanje hrane. Prema nacionalnim standardima, frižideri namijenjeni za upotrebu u domaćinstvima se ne smiju koristiti ni u kakve druge svrhe, kao što su skladištenje krvi, lijekova ili bioloških proizvoda.

Ne stavljajte u zamrzivač predmete kao što su flaširane tečnosti ili tečnosti u zaptivenim sudovima, poput flaširanih piva i pića, kako biste izbjegli njihovo pucanje i drugu štetu. Prije nego što u svoj uređaj stavite bilo kakvu hranu, uključite ga i sačekajte 24 sata, kako biste bili sigurni da radi na odgovarajući način i kako biste mu ostavili dovoljno vremena da temperaturu spusti na odgovarajuće vrijednosti. Uređaj ne treba prepunjavati.



• Prije povezivanja na struju

Morate provjeriti da li imate utičnicu kompatibilnu sa utikačem dostavljenim uz uređaj.

• Prije nego što uključite uređaj!

Uređaj ne uključujte bar dva sata nakon njegovog prenošenja.

Unutrašnji prateći elementi

Vaš uređaj sadrži različite staklene ili plastične police za odlaganje - kombinacije se razlikuju zavisno od modela. Jednu od staklenih polica za odlaganje, koja zahvata kompletnu površinu uređaja, treba uvijek kliznim pokretom ubaciti u najniže vodice, iznad odjeljaka za voće i povrće, i ostaviti je na tom mjestu. Ovo uradite tako što ćete povući policu za odlaganje ka naprijed, do položaja u kome je moguće njeno rotiranje ka gore ili dolje i uklanjanje. Da policu postavite na neku drugu visinu, pratite gore navedene korake, samo obrnutim redosledom.



Kako biste maksimalno iskoristili zapreminu odjeljka za čuvanje svježe hrane i odjeljka za čuvanje smrznute hrane, možete ukloniti jednu ili više polica i fioka iz uređaja, zavisno od Vaših svakodnevnih potreba.

PRIKAZ PROIZVODA

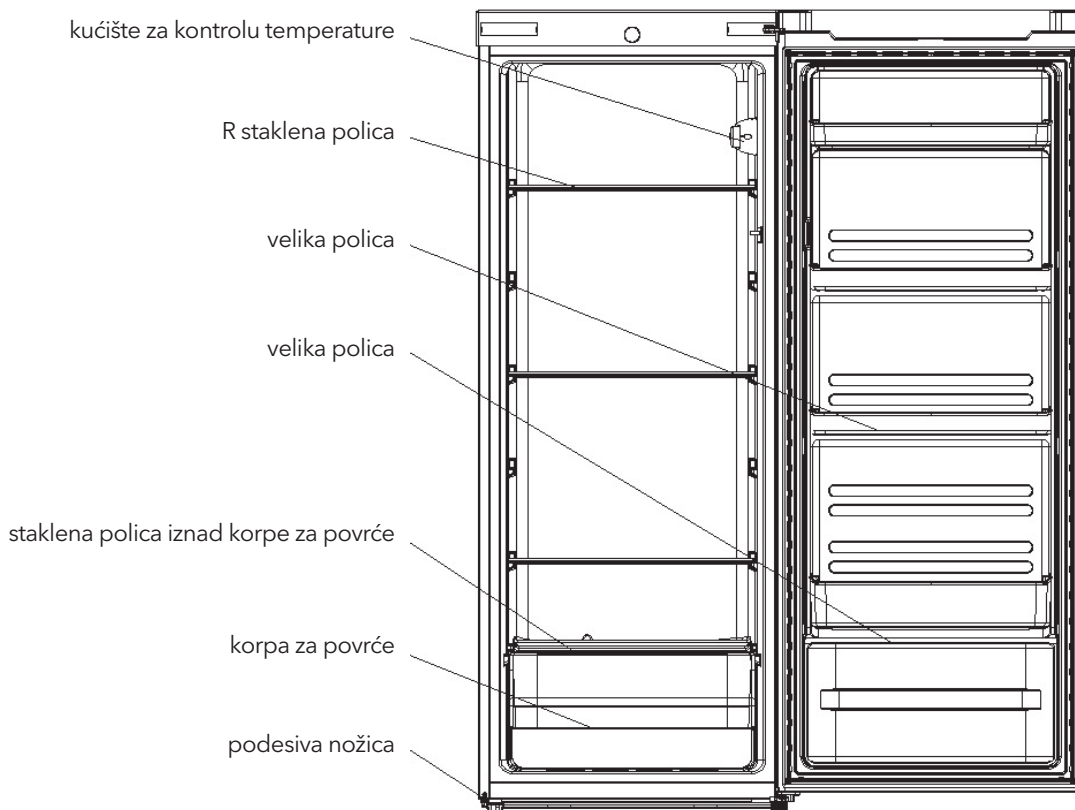

*Sve slike u ovom uputstvu za upotrebu prikazane su isključivo u ilustrativne svrhe; za tačan izgled, pogledajte svoj uređaj.

RAD UREĐAJA

Uključivanje uređaja

- Dugme za izbor temperature nalazi se na desnom zidu, u unutrašnjosti frižidera
 Podešavanje na „Min“: Manja jačina hlađenja
 Podešavanje na „Med“: Normalan rad (odgovara većini situacija)
 Podešavanje na „Max“: Najjače hlađenje
- Pri visokim sobnim temperaturama, npr. tokom vreljih letnjih dana može biti potrebno da se termostat podesi na Najjače hlađenje (pozicija „Max“). Ovo za rezultat može imati neprekidan rad kompresora u cilju održavanja niske temperature u uređaju.
- Prilikom inicijalnog postavljanja frižidera, dugme termostata podesite na „Med“.
- Prije nego što počnete da ubacujete hranu, ostavite frižider da se potpuno ohladi. Najbolje je sačekati 24 sata prije stavljanja hrane u frižider. Dugmetom termostata se kontroliše temperatura.

Buka unutar uređaja!

Možda ćete primijetiti da Vaš uređaj pravi određene neobične zvuke. Većina pomenutih zvukova je savršeno normalna, ali je potrebno da ih budete svjesni! Zvukovi nastaju usled cirkulisanja tečnog rashladnog sredstva unutar sistema za hlađenje. Ovo je postalo izraženije nakon

uvođenja gasova koji ne sadrže hloroflorouglenike (HFU). Ovo ne predstavlja grešku i neće uticati na rad Vašeg uređaja. Radi se o zvuku rada motora kompresora tokom pumpanja rashladnog sredstva kroz sistem.

Savjeti za čuvanje hrane u uređaju

- Termički obrađeno meso/ribu treba uvijek odlagati na polici iznad sirovog mesa/ribe kako bi se izbjeglo prenošenje bakterija. Sirovo meso/ribu držite u posudi koja je dovoljno velika da zadrži sokove mesa i adekvatno je poklopite. Posudu stavite na najnižu policu.
- Ostavite razmak između hrane kako biste omogućili cirkulisanje vazduha unutar uređaja. Uvjerite se da su svi dijelovi uređaja rashlađeni.
- Kako biste spriječili poprimanje mirisa i sušenje, hranu zasebno pakujte ili poklapajte. Voće i povrće nije potrebno uvijati.
- Hranu koja je prethodno termički obrađena uvijek ostavite da se ohladi prije nego što je stavite u uređaj. Na ovaj način potpomažete održavanju unutrašnje temperature uređaja.
- Kako biste spriječili rasipanje hladnog vazduha iz uređaja, pokušajte da ograničite broj otvaranja vrata uređaja. Preporučujemo Vam da vrata otvarate samo kada je potrebno staviti hranu u uređaj ili je izvaditi iz njega.

ČIŠĆENJE

Otapanje

Opcija Automatsko otapanje za frižider u kome nemainja.

Čišćenje unutrašnjosti i spoljašnjosti uređaja

- Uklonite sve police i fioku za salatu. Da biste uklonili fioku za salatu, najprije uklonite najnižu policu na vratima.
- Unutrašnjost uređaja prebrišite slabim rastvorom sode bikarbone, a zatim isperite toplom vodom pomoću sunđera ili krpe koju je moguće cijediti. Prije nego što ponovo postavite police i fioku za salatu, obrišite ih tako da budu potpuno suve.

- Za čišćenje spoljašnjosti uređaja, koristite vlažnu krpu, a zatim obrišite standardnim sredstvom za poliranje nameštaja. Uvjerite se da su vrata zatvorena kako biste spriječili kontakt sredstva za poliranje sa magnetnom zaptivkom za vrata ili sa unutrašnjošću uređaja.
- Rešetke kondenzatora na zadnjem dijelu uređaja i okolne komponente možete usisati pomoću dodatka u obliku meke četke.

Savjeti za čišćenje

Na spoljašnjosti uređaja može doći do formiranja kondenza. Razlog ovome može biti promjena vrijednosti sobne temperature. Vlažne djelove obrišite. Ukoliko ovaj problem nastavi da se javlja, za pomoć se obratite kvalifikovanom tehničkom licu.

ODRŽAVANJE

Oprez prilikom rukovanja / prenošenja Vašeg uređaja

Prilikom prenošenja uređaja, pridržavajte ga sa svih strana ili za osnovu. Uređaj ni pod kojim uslovima ne treba podizati držeći ga za ivice gornje površine.

Servisiranje

Servisiranje uređaja treba da obavi ovlašćeno tehničko lice, koje će tom prilikom koristiti isključivo originalne rezervne djelove. Popravku uređaja ni pod kojim uslovima ne

pokušavajte da obavljate sami. Popravke koje obavljaju osobe bez iskustva za rezultat mogu imati povređivanje ili ozbiljan kvar. Obratite se kvalifikovanom tehničkom licu.

Isključivanje uređaja tokom dužeg vremenskog perioda

Kada uređaj ne upotrebljavate tokom dužeg vremenskog perioda, isključite ga iz struje, ispraznite ga od hrane i očistite, a vrata djelimično otvorite kako biste spriječili stvaranje neprijatnih mirisa.

OTKLANJANJE PROBLEMA

Korisnik može da sam riješi jednostavne probleme navedene dalje u tekstu. Ukoliko probleme ne uspijete da razriješite, pozovite sektor za usluge održavanja.

Uređaj ne radi	Provjerite da li je zamrzivač uključen u struju; Nizak napon; Nestanak struje ili iskakanje osigurača.
Mirisi	Hranu koja odaje jače mirise treba dobro uviti; Provjerite da li se hrana pokvarila; Provjerite da li je potrebno očistiti unutrašnjost uređaja.
Dugotrajan rad kompresora	Normalno je da frižider duže radi tokom ljeta, kada je sobna temperatura viša; Ne stavljajte u zamrzivač previše hrane odjednom; Ne stavljajte hranu u uređaj dok se prethodno ne ohladi; Često otvaranje vrata frižidera.
Lampica ne svijetli	Provjerite da li je frižider priključen na struju, provjerite da li je lampica oštećena.
Vrata frižidera se ne mogu zatvoriti na odgovarajući način.	Ambalaža sa hranom blokira vrata zamrzivača; Prevelika količina hrane; Frižider je nagnut.
Glasni zvuci	Provjerite da li je hrana iznivelisana i da li je frižider uravnotežen; Provjerite da li su djelovi frižidera postavljeni na odgovarajući način.

Savjeti

- Tokom rada, naročito u ljetnjim mjesecima, kućište frižidera može da emituje toplotu nastalu usled zračenja kondenzatora, što predstavlja uobičajeni fenomen.
- Kondenzacija: Kondenz će se formirati na spoljašnjim površinama i zaptivkama na vratima zamrzivača pri uslovima visokog stepena vlage u prostoriji. U pitanju je normalni fenomen, a kondenz se može obrisati suvom krpom.
- Zujanje: U toku rada, kompresor će zujati, posebno prilikom uključivanja i isključivanja.

SAVJETI ZA UŠTEDU ENERGIJE

Pokušajte da ne otvarate vrata uređaja pretjerano često, posebno pri vlažnim i vrelim vremenskim uslovima. Kada otvorite vrata, zatvorite ih što je prije moguće.

Povremeno provjerite da li je prostor oko uređaja dovoljno provjetren (da li je cirkulacija vazduha iza uređaja adekvatna). Pri normalnim temperaturnim vrijednostima, podesite termostat na srednje podešavanje.

Prije nego što uređaj napunite svježom hranom, provjerite da li je hrana rashlađena do sobne temperature.

Slojevi leda iinja povećavaju potrošnju energije, zato očistite uređaj čim se formira sloj debljine od 3-5 mm.

Ukoliko je u pitanju spoljašnji kondenzator, zadnji dio uređaja treba da uvijek bude očišćen od prašine i svih nečistoća.

- Uređaj treba postaviti u najhladniji dio prostorije, dalje od uređaja koji stvaraju toplotu ili grejnih kanala, kao i direktnih sunčevih zraka.

- Prije nego što je stavite u uređaj, vrelu hranu ostavite da se ohladi. Prepunjavanje uređaja primorava kompresor da radi duže. Hrana koja se zamrzava previše sporo može da izgubi na kvalitetu ili da se pokvari.
- Pobrinite se da, prije stavljanja u uređaj, hranu na odgovarajući način uvijete i da sudove obrišete tako da budu suvi. Na ovaj način redukujete formiranjeinja unutar uređaja.
- Posude za odlaganje hrane u uređaju ne treba oblagati aluminijumskom folijom, papirom za pečenje ili papirnim ubrusima. Materijali koji se koriste za oblaganje utiču na cirkulisanje hladnog vazduha, što umanjuje efikasnost uređaja.
- Organizujte i označite hranu kako biste ređe otvarali vrata i kraće pretraživali uređaj. Odjednom izvadite sve što vam je potrebno i zatvorite vrata što prije možete.

ODLAGANJE

Stari uređaji i dalje imaju određenu rezidualnu vrijednost. Primjenom načina odlaganja kojim se štiti životna sredina omogućićete ponovno iskorišćenje i upotrebu vrijednih sirovina. Rashladna sredstva koja se upotrebljavaju u okviru Vašeg uređaja i izolacioni materijali zahtjevaju primjenu posebnih procedura za odlaganje. Prije nego što ga odložite, uvjerite se da nijedna cijev na zadnjem dijelu uređaja nije oštećena. Ažurirane podatke o opcijama za odlaganje Vašeg starog uređaja i ambalaže novog uređaja možete dobiti u kancelarijama Vaših lokalnih vlasti.

Prilikom odlaganja starog uređaja, slomite sve stare brave ili kvake i uklonite vrata kao mjeru predostrožnosti.

Pravilno odlaganje ovog proizvoda



Pravilno odlaganje ovog proizvoda

Ova oznaka ukazuje da u EU ovaj proizvod ne treba odlagati zajedno sa ostalim otpadom iz domaćinstva. Kako biste spriječili potencijalnu štetu po životnu sredinu ili zdravlje ljudi nastalu nekontrolisanim odlaganjem otpada, odgovorno ga reciklirajte kako biste promovisali održivu ponovnu upotrebu materijalnih resursa. Molimo Vas da svoj polovni uređaj vratite putem sistema za vraćanje i prikupljanje otpada ili da kontaktirate prodavnicu u kojoj ste proizvod kupili. Ovim putem se proizvod može reciklirati na način bezbjedan po životnu sredinu.

Za dodatne informacije, kontaktirajte svoje lokalne vlasti ili prodavnicu u kojoj ste proizvod kupili.

ΠΡΟΕΙΔΟΠΟΙΗΣΕΙΣ ΑΣΦΑΛΕΙΑΣ

1. ΠΡΟΕΙΔΟΠΟΙΗΣΗ Διατηρείτε ελεύθερες τις οπές εξαερισμού, στο περίβλημα της συσκευής ή στο πλαίσιο εντοιχισμού, απομακρύνοντας τυχόν εμπόδια.
2. ΠΡΟΕΙΔΟΠΟΙΗΣΗ Προστατέψτε το κύκλωμα ψυκτικού από τυχόν ζημιές.
3. ΠΡΟΕΙΔΟΠΟΙΗΣΗ Μη χρησιμοποιείτε άλλες ηλεκτρικές συσκευές στο εσωτερικό των διαμερισμάτων αποθήκευσης τροφίμων της συσκευής, εκτός αν ανήκουν στα είδη των συσκευών που συνιστώνται από τον κατασκευαστή.
4. Η συσκευή πρέπει να αποσυνδέεται από την πηγή τροφοδοσίας μετά από την χρήση και πριν από την εκτέλεση εργασιών συντήρησης από τον χρήστη.
5. Αυτή η συσκευή μπορεί να χρησιμοποιείται από παιδιά ηλικίας 8 ετών και άνω και από άτομα με μειωμένες σωματικές, αισθητηριακές ή διανοητικές ικανότητες ή άτομα που στερούνται την κατάλληλη εμπειρία και γνώση, εφόσον είναι υπό επίβλεψη ή τους έχουν δοθεί οδηγίες για τη χρήση της συσκευής με ασφαλή τρόπο και έχουν κατανοήσει τους κινδύνους που υπάρχουν. Τα παιδιά δεν επιτρέπεται να παίζουν με τη συσκευή. Οι εργασίες καθαρισμού και συντήρησης από πλευράς του χρήστη δεν θα πρέπει να πραγματοποιούνται από παιδιά χωρίς την επίβλεψη ενηλίκων.
6. Εάν το καλώδιο τροφοδοσίας υποστεί ζημιά, πρέπει να αντικατασταθεί από τον κατασκευαστή, τον αντιπρόσωπο σέρβις ή από ομοίως εξειδικευμένα άτομα, προς αποφυγή τυχόν κινδύνων.
7. Απορρίψτε το ψυγείο σύμφωνα με τους τοπικούς κανονισμούς, διότι περιέχει εύφλεκτο αέριο εμφύσησης και ψυκτικό.
8. Τηρήστε τους τοπικούς κανονισμούς σχετικά με τη διάθεση της συσκευής, λόγω του εύφλεκτου ψυκτικού και του αερίου εμφύσησης. Προτού απορρίψτε τη συσκευή, αφαιρέστε τις πόρτες για να αποφευχθεί το ενδεχόμενο εγκλωβισμού μικρών παιδιών.
9. Αυτή η συσκευή προορίζεται για χρήση σε οικιακές και παρόμοιες εφαρμογές όπως:
 - χώροι κουζίνας προσωπικού σε καταστήματα, γραφεία και άλλους χώρους εργασίας·
 - αγροικίες και από πελάτες σε ξενοδοχεία, μοτέλ και άλλους χώρους διαμονής·
 - χώροι καταλυμάτων με πρωινό·
 - τροφοδοσία και παρόμοιες εφαρμογές μη λιανικής πώλησης.
10. Μην αποθηκεύετε εκρηκτικές ουσίες, όπως δοχεία αεροζόλ με εύφλεκτο προωθητικό σε αυτήν τη συσκευή.



ΕΙΝΑΙ ΕΠΙΚΙΝΔΥΝΟ ΟΠΟΙΟΣΔΗΠΟΤΕ ΑΛΛΟΣ ΕΚΤΟΣ ΑΠΟ ΕΞΟΥΣΙΟΔΟΤΗΜΕΝΟ ΠΡΟΣΩΠΙΚΟ ΣΕΡΒΙΣ ΝΑ ΕΚΤΕΛΕΙ ΕΡΓΑΣΙΕΣ ΣΥΝΤΗΡΗΣΗΣ Ή ΕΠΙΣΚΕΥΗΣ, ΟΙ ΟΠΟΙΕΣ ΠΕΡΙΛΑΜΒΑΝΟΥΝ ΤΗΝ ΑΦΑΙΡΕΣΗ ΚΑΛΥΜΜΑΤΩΝ.



ΓΙΑ ΝΑ ΑΠΟΦΥΓΕΤΕ ΤΟΝ ΚΙΝΔΥΝΟ ΗΛΕΚΤΡΟΠΛΗΞΙΑΣ, ΜΗΝ ΕΠΙΧΕΙΡΗΣΕΤΕ ΝΑ ΚΑΝΕΤΕ ΕΠΙΣΚΕΥΕΣ ΜΟΝΟΙ ΣΑΣ.

ΕΓΚΑΤΑΣΤΑΣΗ

Θέση εγκατάστασης

Κατά την επιλογή της θέσης εγκατάστασης της συσκευής σας, πρέπει να διασφαλίζετε ότι το δάπεδο είναι επίπεδο και σταθερό και ότι το δωμάτιο αερίζεται καλά. Αποφύγετε να τοποθετήσετε τη συσκευή σας κοντά σε πηγή θερμότητας, π.χ. κουζίνα, θερμοσίφωνα ή σώμα καλοριφέρ. Επίσης, αποφύγετε το άμεσο ηλιακό φως, αφού μπορεί να οδηγήσει σε αύξηση της κατανάλωσης ηλεκτρικής ενέργειας. Οι εξαιρετικά χαμηλές θερμοκρασίες έχει σχεδιαστεί για χρήση σε

γκαράζ ή εξωτερική εγκατάσταση. Μην τυλίγετε τη συσκευή με κάλυμμα.

Κατά την εγκατάσταση της συσκευής, βεβαιωθείτε ότι υπάρχει κενός χώρος 10 cm από τις δύο πλευρές της, 10 cm στο πίσω μέρος και 30 cm στο επάνω μέρος της συσκευής. Με αυτόν τον τρόπο, ο κρύος αέρας θα μπορεί να κυκλοφορεί γύρω από το ψυγείο και, έτσι, θα βελτιωθεί η αποτελεσματικότητα της διαδικασίας ψύξης.

Αναστροφή της κατεύθυνσης ανοίγματος της πόρτας

Απαιτούμενα εργαλεία: Κατσαβίδι τύπου Phillips / κατσαβίδι με επίπεδη μύτη / εξαγωνικό κλειδί

1. Αφαιρέστε το κάλυμμα του επάνω δεξιού μεντεσέ.

Κάλυμμα επάνω
δεξιού μεντεσέ

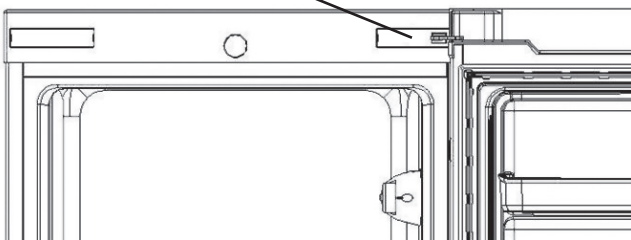

2. Αφαιρέστε τις βίδες στερέωσης του επάνω μεντεσέ με ένα σταυροκατσάβιδο.

Δύο βίδες

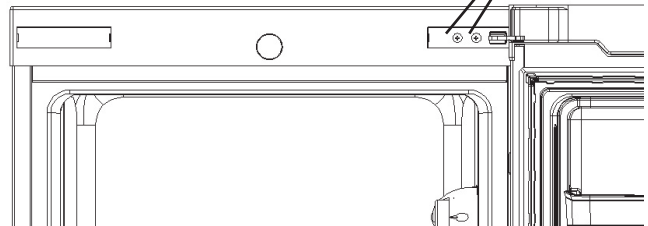

3. Μετακινήστε το περίβλημα του άξονα του μεντεσέ και το συγκρότημα πόρτας στην αντίθετη πλευρά.

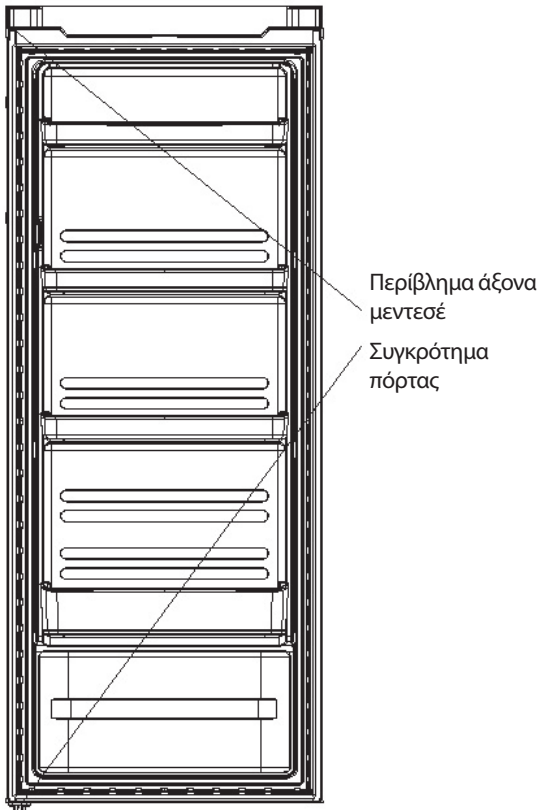

A. Αφαιρέστε το παξιμάδι μαζί με το περίβλημα. Αφαιρέστε τη ροδέλα και στη συνέχεια μεταφέρετε τους άξονες στην άλλη πλευρά και στερεώστε τους.



4. Αφαιρέστε με σταυροκατσάβιδο τις βίδες που συγκρατούν τον κάτω μεντεσέ και αφαιρέστε το ρυθμιζόμενο πόδι.

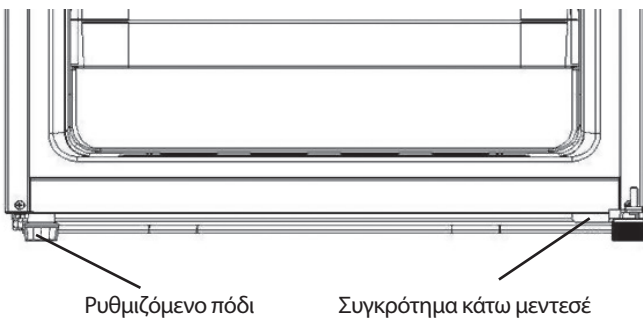

Note: the refrigerator-freezer incline angle less 45°.

5. Replace the bottom hinge to the other side then fix it with screws.



6. Τοποθετήστε τις δύο βίδες στη δεξιά πλευρά και αφαιρέστε το αριστερό κάλυμμα του επάνω μεντεσέ.

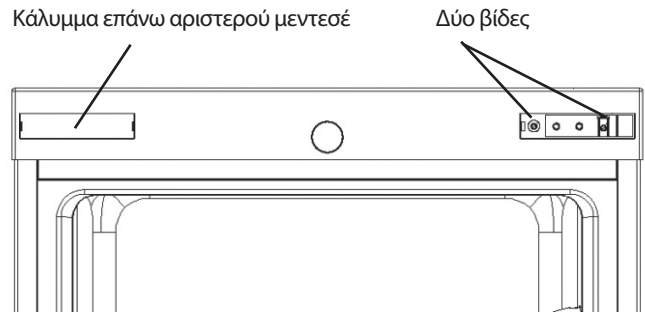

7. Τοποθετήστε το κάλυμμα του αριστερού επάνω μεντεσέ στη δεξιά πλευρά και αφαιρέστε τις δύο βίδες.

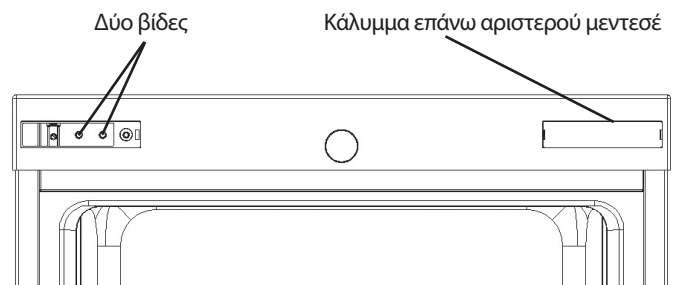

8. Τοποθετήστε τον επάνω μεντεσέ. Προσαρτήστε την επάνω πόρτα στην κατάλληλη θέση και στερεώστε τον επάνω μεντεσέ και το κάλυμμα

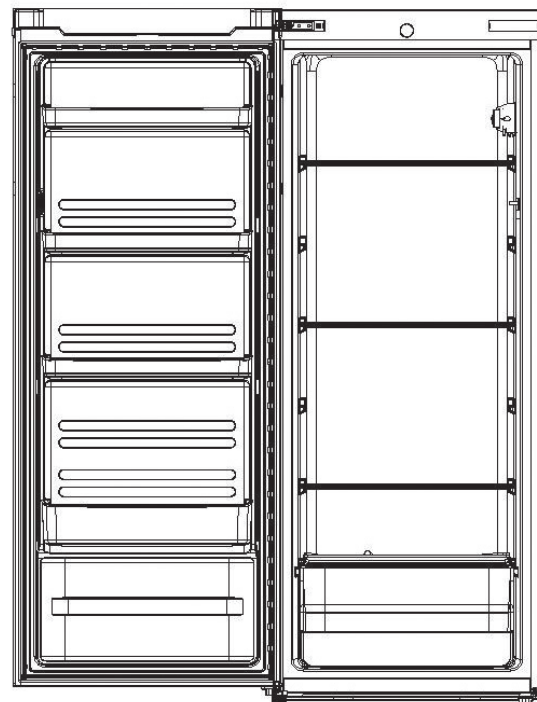

9. Τοποθετήστε το κάλυμμα του επάνω αριστερού μεντεσέ στην αριστερή πλευρά.

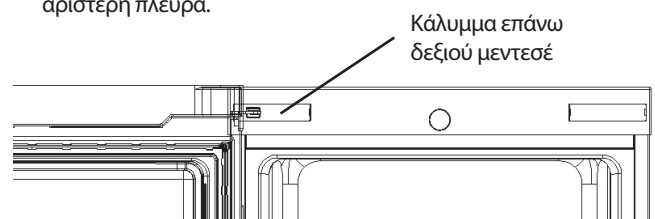

Χώρος μπροστά από την πόρτα

Η πόρτα της συσκευής πρέπει να μπορεί να ανοίγει πλήρως, όπως φαίνεται στην εικόνα. Πχ $B \geq 902 \times 1052 \text{mm}$

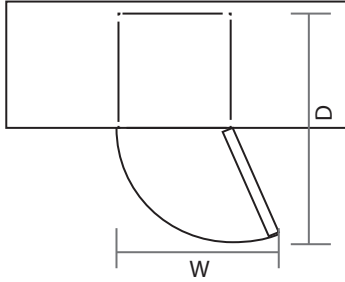

Οριζοντίωση της συσκευής

Για να γίνει αυτό, ρυθμίστε τα δύο πόδια οριζοντίωσης στο μπροστινό μέρος της μονάδας. Αν η συσκευή δεν είναι οριζοντιωμένη, η πόρτα και το μαγνητικό λάστιχο δεν θα ευθυγραμμίζονται σωστά. Πριν από τη χρήση, βεβαιωθείτε ότι το πόδι αγγίζει

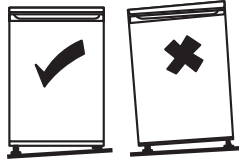

Καθαρισμός πριν από τη χρήση

Σκουπίστε το εσωτερικό της συσκευής με ένα ασθενές διάλυμα διττανθρακικού νατρίου. Στη συνέχεια, ξεπλύνετε με ζεστό νερό, χρησιμοποιώντας ένα σφουγγάρι ή πανί που έχετε στύψει καλά. Πλύνετε το ράφια και το συρτάρι λαχανικών με ζεστό σαπουνόνερο και στεγνώστε τα εντελώς πριν τα επανατοποθετήσετε στη συσκευή. Καθαρίστε το εξωτερικό μέρος της συσκευής με ένα βρεγμένο πανί. Αν χρειαστείτε περισσότερες πληροφορίες, ανατρέξτε στην ενότητα «Καθαρισμός».

Πριν από τη χρήση της συσκευής

- Φροντίστε το καλώδιο τροφοδοσίας να μην υποστεί ζημιά, για να εξασφαλίσετε την ασφαλή χρήση της συσκευής. Μην το χρησιμοποιείτε αν έχει υποστεί ζημιά ή το φις έχει φθαρεί.
- Για να αποφευχθούν οι ζημιές στο προϊόν και τα ατυχήματα λόγω πυρκαγιάς, μην τοποθετείτε εύφλεκτα, εκρηκτικά, πτητικά και εξαιρετικά διαβρωτικά αντικείμενα στο ψυγείο.
- Για να αποφευχθεί ο κίνδυνος πυρκαγιάς, μην τοποθετείτε εύφλεκτα αντικείμενα κοντά στο ψυγείο.
- Αυτό το προϊόν είναι οικιακό ψυγείο και είναι κατάλληλο μόνο για την αποθήκευση τροφίμων. Σύμφωνα με τα εθνικά πρότυπα, τα οικιακά ψυγεία δεν πρέπει να χρησιμοποιούνται για άλλους σκοπούς, όπως η αποθήκευση δειγμάτων αίματος, φαρμάκων ή βιολογικών προϊόντων.
- Μην τοποθετείτε στο ψυγείο υγρά σε φιάλες ή σε σφραγισμένα δοχεία, όπως εμφιαλωμένες μπύρες και ποτά ώστε να μη «σκάσουν» και να μη σημειωθούν άλλες απώλειες.
- Πρωτού τοποθετήσετε οποιαδήποτε τροφή στη συσκευή σας, θέστε τη σε λειτουργία και περιμένετε 24 ώρες ώστε να βεβαιωθείτε ότι λειτουργεί σωστά και να της δώσετε χρόνο για να φθάσει στη σωστή θερμοκρασία. Δεν θα πρέπει να παραγεμίζετε τη συσκευή σας.



- **Πριν από τη σύνδεση**
Πρέπει να βεβαιωθείτε ότι έχετε πρίζα συμβατή
- με το φις που παρέχεται με τη συσκευή.
- **Πριν από τη θέση της συσκευής σε λειτουργία!**
Μη θέσετε τη συσκευή σε λειτουργία προτού περάσουν δύο ώρες από τη μεταφορά της.

Εσωτερικά εξαρτήματα

Διάφορα γυάλινα ή πλαστικά ράφια αποθήκευσης παρέχονται μαζί με τη συσκευή σας. Ο συνδυασμός τους διαφέρει ανά μοντέλο. Θα πρέπει πάντα να ωθείτε ένα από τα πλήρους μεγέθους γυάλινα ράφια στη χαμηλότερη σειρά οδηγών, πάνω από τα συρτάρια φρούτων και λαχανικών, και να το διατηρείτε σε αυτή τη θέση. Για να γίνει αυτό, τραβήξτε το ράφι αποθήκευσης προς τα εμπρός, μέχρι να μπορεί να περιστρέφεται προς τα πάνω ή προς τα κάτω και να αφαιρείται.

Κάντε την αντίστροφη διαδικασία για να τοποθετήσετε το ράφι σε διαφορετικό ύψος.



Για να μεγιστοποιήσετε τον όγκο του αποθηκευτικού χώρου νωπών τροφίμων και του αποθηκευτικού χώρου κατεψυγμένων τροφίμων, μπορείτε να αφαιρέσετε ένα ή περισσότερα ράφια ή συρτάρια από τη συσκευή, ανάλογα με την καθημερινή χρήση της.

ΕΠΙΣΚΟΠΗΣΗ ΠΡΟΪΟΝΤΟΣ

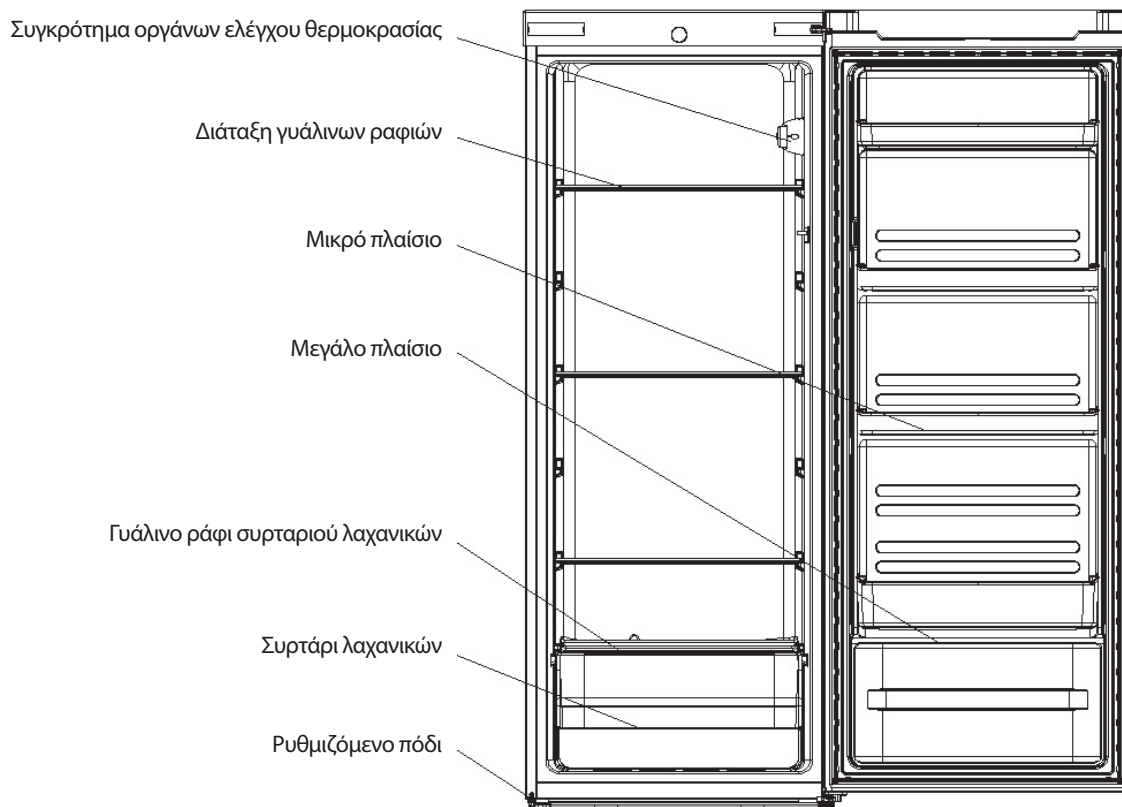

*Όλες οι εικόνες σε αυτό το εγχειρίδιο οδηγιών είναι μόνο ενδεικτικές. Ανατρέξτε στη δική σας συσκευή για λεπτομέρειες.

ΛΕΙΤΟΥΡΓΙΑ

Ενεργοποίηση της συσκευής

- Ο περιστροφικός επιλογέας θερμοκρασίας βρίσκεται στο δεξιό πλευρικό τοίχωμα του εσωτερικού του ψυγείου Ρύθμιση «Min» (Ελάχ.): Η λιγότερο κρύα θερμοκρασία
- Ρύθμιση «Med» (Μέτρια): Φυσιολογική θερμοκρασία (επαρκής για τις περισσότερες καταστάσεις) Ρύθμιση «Max» (Μέγ.): Η πιο κρύα θερμοκρασία
- Ενώ επικρατούν υψηλές θερμοκρασίες περιβάλλοντος, π.χ. πολύ ζεστές καλοκαιρινές μέρες. Μπορεί να χρειάζεται να ρυθμίσετε τον θερμοστάτη στην πιο κρύα ρύθμιση (θέση «Max»). Αυτό μπορεί να έχει ως αποτέλεσμα τη συνεχή λειτουργία του συμπιεστή προκειμένου να διατηρηθεί χαμηλή η θερμοκρασία στο εσωτερικό της συσκευής.
- Μετά την εγκατάσταση του ψυγείου σας, ρυθμίστε αρχικά τον θερμοστάτη στη θέση «Med».
- Πριν προσθέσετε τρόφιμα, δώστε χρόνο στο ψυγείο σας να ψυχθεί πλήρως. Είναι καλύτερα να αναμένετε 24 ώρες προτού προσθέσετε τρόφιμα. Η ρύθμιση της θερμοκρασίας γίνεται μέσω του επιλογέα του θερμοστάτη.

Θόρυβος στο εσωτερικό της μονάδας!

- Μπορεί να παρατηρήσετε ότι η συσκευή σας κάνει περιέργους θορύβους. Οι περισσότεροι από αυτούς είναι απολύτως φυσιολογικοί, αλλά θα πρέπει να είστε ενημερωμένοι γι' αυτούς!
- Αυτοί οι θόρυβοι προκαλούνται από την κυκλοφορία του ψυκτικού στο σύστημα ψύξης. Έχουν γίνει πιο έντονοι

- μετά την εισαγωγή αερίων χωρίς φθοροχλωράνθρακες (CFC). Αυτό δεν είναι βλάβη και δεν επηρεάζει την απόδοση της συσκευής σας. Είναι ο ηλεκτροκινητήρας του συμπιεστή που λειτουργεί, καθώς προωθεί το ψυκτικό στο σύστημα.

Συμβουλές για τη διατήρηση των τροφίμων στη συσκευή

- Τα μαγειρεμένα κρέατα/ψάρια πρέπει πάντα να αποθηκεύονται ένα ράφι πάνω από τα ωμά κρέατα/ψάρια για την αποφυγή της μεταφοράς βακτηρίων. Διατηρείτε τα ωμά κρέατα/ψάρια σε ένα δοχείο που είναι αρκετά μεγάλο για να συλλέγει τους χυμούς και να τα καλύπτει σωστά. Τοποθετείτε το δοχείο στο χαμηλότερο ράφι.
- Αφήντε κενό χώρο γύρω από τα δοχεία φαγητού, έτσι ώστε να μπορεί να κυκλοφορεί ο αέρας στο εσωτερικό της συσκευής. Βεβαιωθείτε ότι όλα τα μέρη της συσκευής διατηρούνται δροσερά.
- Για να προληφθεί η μεταφορά οσμών και η ξήρανση, συσκευάζετε ή καλύπτετε το φαγητό χωριστά. Τα φρούτα και τα λαχανικά δεν χρειάζεται να τυλίγονται.
- Αφήντε πάντα το προμαγειρεμένο φαγητό να κρυώσει προτού το τοποθετήσετε στη συσκευή. Αυτό θα συμβάλει στη διατήρηση της εσωτερικής θερμοκρασίας της συσκευής.
- Για την αποτροπή της διαφυγής ψυχρού αέρα από τη συσκευή, προσπαθήστε να ανοίγετε λιγότερες φορές την πόρτα. Σας

ΚΑΘΑΡΙΣΜΟΣ

Απόψυξη

Αυτόματη απόψυξη ή ψυγείο που δεν χρειάζεται απόψυξη

Καθαρισμός του εσωτερικού και του εξωτερικού μέρους της συσκευής

- Αφαιρέστε όλα τα ράφια και το συρτάρι λαχανικών. Για να αφαιρέσετε το συρτάρι λαχανικών, αφαιρέστε πρώτα το χαμηλότερο ράφι της πόρτας.
- Σκουπίστε το εσωτερικό της συσκευής με ένα ασθενές διάλυμα διπτανθρακικού νατρίου και στη συνέχεια ξεπλύνετε με ζεστό νερό, χρησιμοποιώντας ένα σφουγγάρι ή πανί που έχετε στύψει καλά. Σκουπίστε πλήρως τη συσκευή πριν επανατοποθετήσετε τα ράφια και το συρτάρι λαχανικών.

- Χρησιμοποιήστε ένα βρεγμένο πανί για να καθαρίσετε το εξωτερικό μέρος και στη συνέχεια σκουπίστε με ένα συμβατικό γυαλιστικό επίπλων. Βεβαιωθείτε ότι η πόρτα είναι κλειστή να μη φθάσει στο μαγνητικό λάστιχο της πόρτας ή στο εσωτερικό της συσκευής.
- Η γρίλια του συμπυκνωτή στο πίσω μέρος της συσκευής και τα διπλανά εξαρτήματα μπορούν να καθαριστούν με ηλεκτρική σκούπα που διαθέτει εξάρτημα μαλακής βούρτσας.

Συμβουλές για τον καθαρισμό

Μπορεί να εμφανιστεί συμπύκνωση στο εξωτερικό μέρος της συσκευής. Αυτό μπορεί να οφείλεται σε μεταβολή της θερμοκρασίας του δωματίου. Σκουπίστε τυχόν υπολείμματα υγρασίας. Αν το πρόβλημα συνεχιστεί, επικοινωνήστε με εξειδικευμένο τεχνικό για βοήθεια.

ΣΥΝΤΗΡΗΣΗ

Προσοχή κατά τον χειρισμό/τη μετακίνηση της συσκευής

Όταν μετακινείτε τη συσκευή, κρατάτε την από τα πλάγια ή τη βάση. Σε καμία περίπτωση δεν θα πρέπει να την ανυψώνετε κρατώντας την από τις προεξοχές της επάνω επιφάνειας.

Σέρβις

Σε καμία περίπτωση μην επιχειρήσετε να επισκευάσετε μόνοι σας

τη συσκευή. Οι επισκευές που πραγματοποιούνται από ανειδίκευτα άτομα μπορεί να προκαλέσουν τραυματισμούς ή σοβαρές δυσλειτουργίες. Απευθυνθείτε σε εξειδικευμένο τεχνικό.

Μη λειτουργία για μεγάλο χρονικό διάστημα

Όταν η συσκευή δεν πρόκειται να χρησιμοποιηθεί για μεγάλο χρονικό διάστημα, αποσυνδέστε την από την τροφοδοσία, αδειάστε όλα τα τρόφιμα και καθαρίστε την, αφήνοντας την πόρτα μισάνοιχτη για να αποτρέψετε την ανάπτυξη δυσάρεστων οσμών.

ΑΝΤΙΜΕΤΩΠΙΣΗ ΠΡΟΒΛΗΜΑΤΩΝ

Τα παρακάτω απλά ζητήματα μπορούν να αντιμετωπιστούν από τον χρήστη. Αν τα ζητήματα δεν διευθετηθούν, καλέστε το τμήμα εξυπηρέτησης μετά την πώληση.

Η συσκευή δεν λειτουργεί	Ελέγξτε εάν ο καταψύκτης είναι συνδεδεμένος στην πρίζα και αν τροφοδοτείται με ηλεκτρικό ρεύμα. Χαμηλή τάση. Διακοπή ρεύματος ή κύκλωμα απασφάλισης ασφαλειοδιακόπτη.
Δυσάρεστη οσμή	Τα δύο σωμα τρόφιμα πρέπει να τυλίγονται προσεκτικά. Ελέγξτε αν υπάρχουν χαλασμένα τρόφιμα. Ελέγξτε αν το εσωτερικό της συσκευής πρέπει να καθαριστεί.
Μακροπρόθεσμη λειτουργία του συμπιεστή	Είναι φυσιολογικό το ψυγείο να λειτουργεί για μεγαλύτερο χρονικό διάστημα το καλοκαίρι, όταν η θερμοκρασία του περιβάλλοντος είναι υψηλότερη. Μην τοποθετείτε πάρα πολλά τρόφιμα στον καταψύκτη ταυτόχρονα. Μην τοποθετείτε ζεστά τρόφιμα. Αφήνετέ τα να κρυώσουν.
Η λάμπα δεν ανάβει	Ελέγξτε εάν ο καταψύκτης είναι συνδεδεμένος σε μια πηγή τροφοδοσίας ή εάν η λάμπα έχει υποστεί ζημιά.
Η πόρτα του ψυγείου δεν μπορεί να κλείσει σωστά.	Οι στοιβαγμένες συσκευασίες τροφίμων εμποδίζουν το κλείσιμο της πόρτας του καταψύκτη. Πάρα πολλά τρόφιμα. Γείρετε το ψυγείο.
Έντονος θόρυβος	Ελέγξτε εάν το δάπεδο είναι επίπεδο και ο καταψύκτης σταθερός. Ελέγξτε αν τα εξαρτήματα του καταψύκτη είναι σωστά τοποθετημένα.

Συμβουλές

- Το περίβλημα του ψυγείου μπορεί να εκπέμπει θερμότητα κατά τη λειτουργία, ειδικά το καλοκαίρι. Αυτό οφείλεται στην ακτινοβολία του συμπυκνωτή και είναι φυσιολογικό φαινόμενο.
- Συμπύκνωση:** Το φαινόμενο της συμπύκνωσης θα εντοπίζεται στην εξωτερική επιφάνεια και τα λάστιχα στεγανοποίησης της πόρτας του
 - καταψύκτη όταν η υγρασία του περιβάλλοντος είναι μεγάλη. Πρόκειται για ένα φυσιολογικό φαινόμενο και οι συμπυκνωμένοι υδρατμοί μπορούν να σκουπιστούν με μια στεγνή πετσέτα.
 - Βόμβος: Βόμβος θα παράγεται κατά τη λειτουργία του συμπιεστή, ειδικά κατά την έναρξη ή τη διακοπή λειτουργίας.

ΣΥΜΒΟΥΛΕΣ ΓΙΑ ΕΞΟΙΚΟΝΟΜΗΣΗ ΕΝΕΡΓΕΙΑΣ

- Προσπαθείτε να μην ανοίγετε την πόρτα πάρα πολύ συχνά, ειδικά όταν ο καιρός είναι υγρός και ζεστός. Μετά το άνοιγμα της πόρτας, φροντίστε να την κλείσετε το συντομότερο δυνατόν.
- Ελέγχετε κατά περιόδους αν η συσκευή αερίζεται επαρκώς (επαρκής κυκλοφορία του αέρα στο πίσω μέρος της συσκευής).
- Υπό φυσιολογικές συνθήκες θερμοκρασίας, ρυθμίζετε το θερμοστάτη στη μέση ρύθμιση.
- Προτού γεμίσετε τη συσκευή με συσκευασίες φρέσκων τροφίμων, βεβαιωθείτε ότι έχουν ψυχθεί σε θερμοκρασία περιβάλλοντος.
- Η συσσώρευση πάγου αυξάνει την κατανάλωση ενέργειας, γι' αυτό καθαρίζετε τη συσκευή μόλις το στρώμα πάγου φτάσει τα 3-5 mm σε πάχος.
- Όσον αφορά τον εξωτερικό συμπυκνωτή, το πίσω τοίχωμα πρέπει να είναι πάντα καθαρό και να μη φέρει σκόνη ή ακαθαρσίες.
- Η συσκευή πρέπει να εγκαθίσταται στην πιο δροσερή περιοχή του δωματίου, μακριά από συσκευές που παράγουν θερμότητα ή αγωγούς θέρμανσης και όχι σε άμεση επαφή με το ηλιακό φως.
- Αφήνετε τα πολύ ζεστά τρόφιμα να ψύχονται σε θερμοκρασία δωματίου προτού τα τοποθετήσετε στη συσκευή. Η υπερφόρτωση της συσκευής αναγκάζει τον συμπιεστή να λειτουργεί για μεγαλύτερο διάστημα. Τα τρόφιμα που καταψύχονται πολύ αργά μπορεί να χάσουν την ποιότητά τους ή να αλλοιωθούν.
- Φροντίστε να τυλίγετε τα τρόφιμα σωστά και να σκουπίζετε τα δοχεία πριν από την τοποθέτησή τους στη συσκευή. Με αυτόν τον τρόπο μειώνεται τη συσσώρευση πάγου στο εσωτερικό της συσκευής.
- Ο περιέκτης αποθήκευσης της συσκευής δεν θα πρέπει επενδύεται με αλουμινόχαρτο, λαδόκολλα ή χαρτοπετσέτες. Οι επενδύσεις παρεμβαίνουν στην κυκλοφορία κρύου αέρα, καθιστώντας τη συσκευή λιγότερο αποτελεσματική.
- Οργανώνετε και τοποθετείτε ετικέτες στα τρόφιμα προκειμένου να μειωθούν οι φορές που ανοίγετε την πόρτα και ο χρόνος που δαπανάτε αναζητώντας τρόφιμα στο εσωτερικό της συσκευής. Αφαιρείτε όσο το δυνατόν περισσότερα είδη μαζί και κλείνετε την πόρτα του καταψύκτη το συντομότερο δυνατόν.

ΑΠΟΡΡΙΨΗ

Οι παλιές συσκευές εξακολουθούν να έχουν κάποια υπολειμματική αξία. Μια φιλική προς το περιβάλλον μέθοδος απόρριψης θα εξασφαλίσει τη δυνατότητα ανάκτησης και επαναχρησιμοποίησης πολύτιμων πρώτων υλών. Το ψυκτικό που χρησιμοποιείται στη συσκευή σας και τα μονωτικά υλικά απαιτούν ειδικές διαδικασίες απόρριψης. Πριν από τη απόρριψη, βεβαιωθείτε ότι κανένας από τους σωλήνες στο πίσω μέρος της συσκευής δεν έχει υποστεί ζημιά. Επικαιροποιημένες πληροφορίες σχετικά με τις επιλογές απόρριψης της παλιάς συσκευής και των υλικών συσκευασίας της νέας μπορούν να ληφθούν από την τοπική υπηρεσία του δήμου σας.

Κατά την απόρριψη μιας παλιάς συσκευής, σπάστε τυχόν παλιές κλειδαριές ή σύρτες και αφαιρέστε την πόρτα, ως μέτρο προστασίας.

Ορθή απόρριψη του προϊόντος



Ορθή απόρριψη του προϊόντος

Αυτή η σήμανση υποδεικνύει ότι αυτό το προϊόν δεν πρέπει να απορρίπτεται με άλλα οικιακά απόβλητα στις χώρες της ΕΕ. Για να αποφευχθούν πιθανές ζημιές στο περιβάλλον ή την ανθρώπινη υγεία από την ανεξέλεγκτη διάθεση απορριμμάτων, ανακυκλώστε τη συσκευή υπεύθυνα και συμβάλετε, έτσι, στην προαγωγή της αειφόρου επαναχρησιμοποίησης των υλικών πόρων. Για να επιστρέψετε τη μεταχειρισμένη συσκευή σας, χρησιμοποιήστε τα συστήματα επιστροφής και συλλογής ή επικοινωνήστε με το κατάστημα από το οποίο αγοράσατε το προϊόν. Μπορεί εκεί να παραλάβουν αυτό το προϊόν για περιβαλλοντικά ασφαλή ανακύκλωση.

Για περισσότερες πληροφορίες, επικοινωνήστε με τις τοπικές αρχές ή το κατάστημα από το οποίο αγοράσατε το προϊόν.

BEZBEDNOSNA UPOZORENJA

1. UPOZORENJE - Provjerite jesu li ventilacijski otvori blokirani unutar kućišta uređaja ili unutar ugrađene konstrukcije.
2. UPOZORENJE - Nemojte oštetiti instalaciju hladnjaka.
3. UPOZORENJE - Ne upotrebljavajte električne uređaje unutar odjeljka za čuvanje hrane ovog uređaja, osim ukoliko su u pitanju tipovi preporučeni od strane proizvođača.
4. Uređaj je potrebno isključiti iz struje nakon upotrebe, a prije njegovog korisničkog održavanja.
5. Ovaj uređaj mogu upotrebljavati djeca starija od 8 ili više godina i osobe sa umanjnim fizičko-senzornim ili mentalnim sposobnostima ili nedostatkom iskustva i znanja ukoliko su pod nadzorom ili su upućeni u sigurno korištenje uređaja i shvaćaju opasnosti koje njegova upotreba nosi. Djeca se ne smiju igrati uređajem. Djeca ne smiju obavljati čišćenje i korisničko održavanje uređaja bez nadzora.
6. Ukoliko je kabl za napajanje oštećen, potrebno je da njegovu zamjenu obavi proizvođač, njegov ovlašćeni serviser ili osobe sa sličnim kvalifikacijama kako bi se izbjegao nastanak opasnosti.
7. Frižider odložite u skladu sa lokalnim propisima, jer se za njegov rad upotrebljavaju zapaljivo rashladno sredstvo i eksplozivni plin.
8. Poštujte lokalne propise prilikom odlaganja uređaja, jer se za njegov rad upotrebljavaju zapaljivo rashladno sredstvo i eksplozivni plin. Prije nego što odložite uređaj, skinite vrata kako biste spriječili zatvaranje djece unutar uređaja.
9. Ovaj uređaj je namenjen za upotrebu u domaćinstvima i sličnom okruženju poput
 - kuhinja za osoblje u prodavnicama, kancelarijama i drugom radnom okruženju;
 - poljoprivrednih domaćinstava i hotela, motela i ostalih objekata rezidencijalnog tipa, gdje se stavlja na raspolaganje klijentima;
 - objekata koji pružaju uslugu noćenja sa doručkom;
 - cateringa i u slične neprodajne namjene.
10. Ne čuvajte eksplozivne tvari poput aerosol boca sa zapaljivim potisnim plinom u uređaju.



SVAKO SERVISIRANJE ILI POPRAVLJANJE KOJE PODRAZUMEVA UKLANJANJE POKLOPACA PREDSTAVLJA OPASNOST ZA SVAKU OSOBU, OSIM OSOBLJA ZAPOSLENOG U OVLAŠĆENOM SERVISU.



KAKO BISTE IZBEGLI RIZIK OD STRUJNOG UDARA, NE POKUŠAVAJTE SAMI OBAVLJATI POPRAVKE.

INSTALACIJA

Lokacija

Prilikom izbora lokacije za Vaš uređaj, uvjerite se da je podloga ravna i čvrsta, kao i da je provjetrenost u prostoriji dobra. Izbjegavajte postavljanje uređaja u blizini izvora topline, npr. štednjaka, bojlera ili radijatora. Također, izbjegavajte direktno izlaganje suncu, jer ovo može dovesti do povećane potrošnje električne energije. Izuzetno niske sobne temperature također mogu prouzrokovati loš rad

uređaja. Ovaj uređaj nije namijenjen za upotrebu u garažama, kao ni za postavljanje na otvorenom. Ne prekrivajte uređaj. Prilikom postavljanja, provjerite da li je sa obje strane uređaja ostavljen razmak širine 10 cm, kao i 10 cm od zadnje i 30 cm od gornje površine uređaja. Na ovaj način ćete omogućiti cirkuliranje hladnog zraka oko vinske vitrine i poboljšati efikasnost postupka hlađenja.

Promjena smjera otvaranja vrata

Potreban alat: Križni odvijač / ravni odvijač / šestokutni ključ

1. Uklonite poklopac sa gornje desne šarke.

poklopac gornje desne šarke

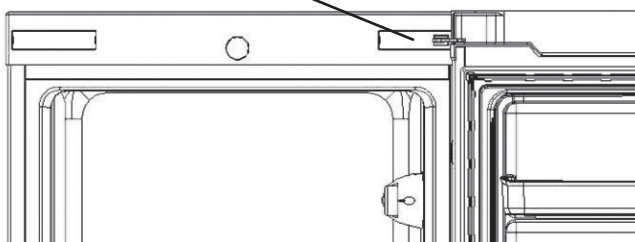

2. Pomoću križnog odvijača, uklonite vijke kojima je pričvršćena gornja šarka.

Dva vijka

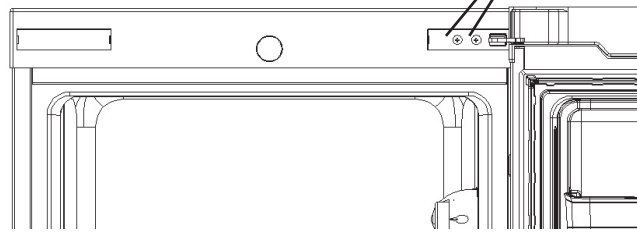

3. Premjestite nosač osovine šarke i blokator vrata na drugu stranu.

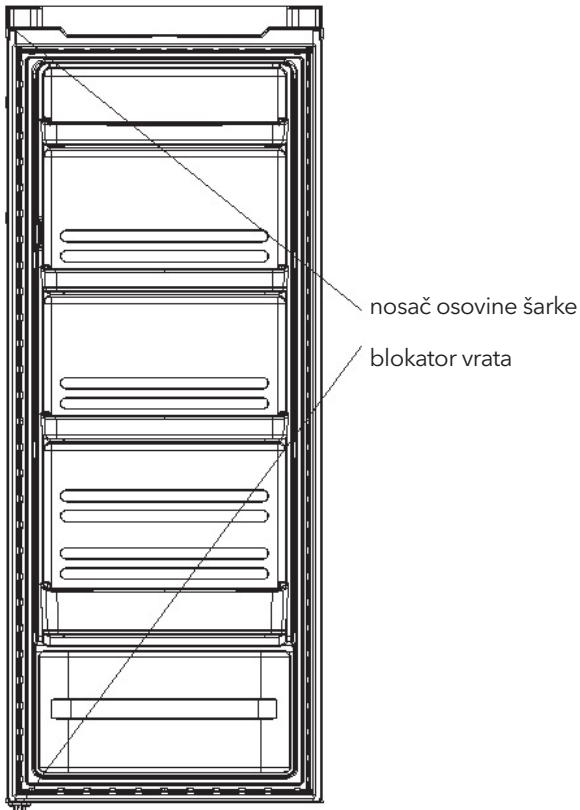

A. Uklonite maticu zajedno sa nosačem. Skinite podlošku, a zatim premjestite osovine na drugu stranu i pričvrstite ih.



4. Pomoću križnog odvijača, skinite vijke kojima je pričvršćena donja šarka i uklonite podesivu nožicu

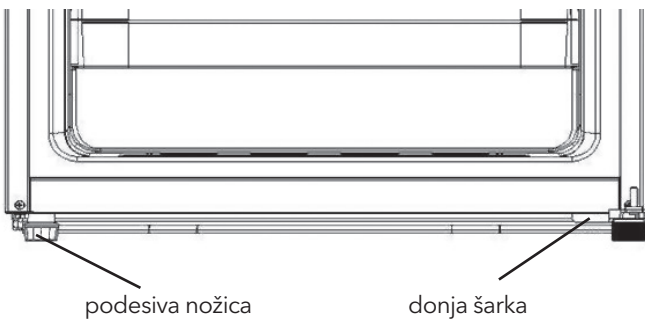

Napomena: ugao naginjanja frižidera-zamrzivača je manje od 45°.

5. Premjestite donju šarku na drugu stranu, a zatim je pričvrstite vijcima.

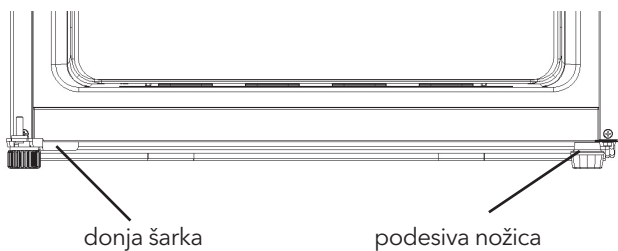

6. Postavite dva vijka na desnu stranu i premjestite poklopac gornje lijeve šarke

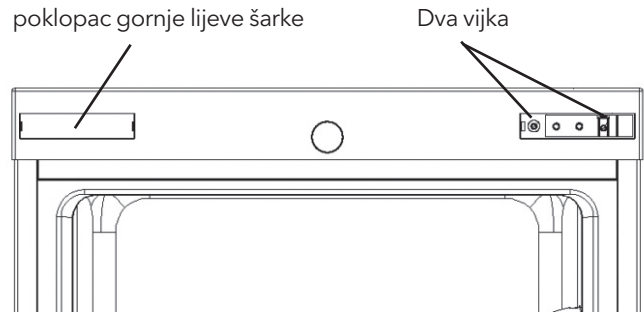

7. Postavite poklopac gornje leve šarke na desnu stranu i premjestite dva vijka

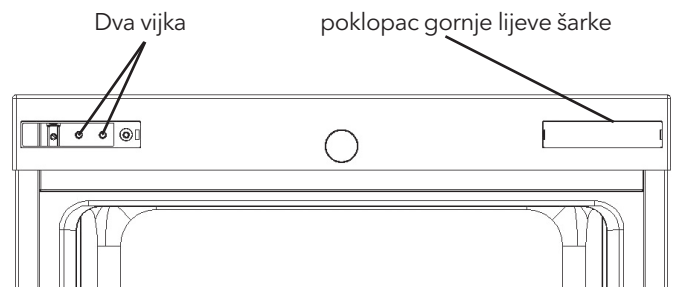

8. Postavite gornju šarku. Podesite desnu gornju poziciju vrata, pričvrstite gornju šarku i poklopac.

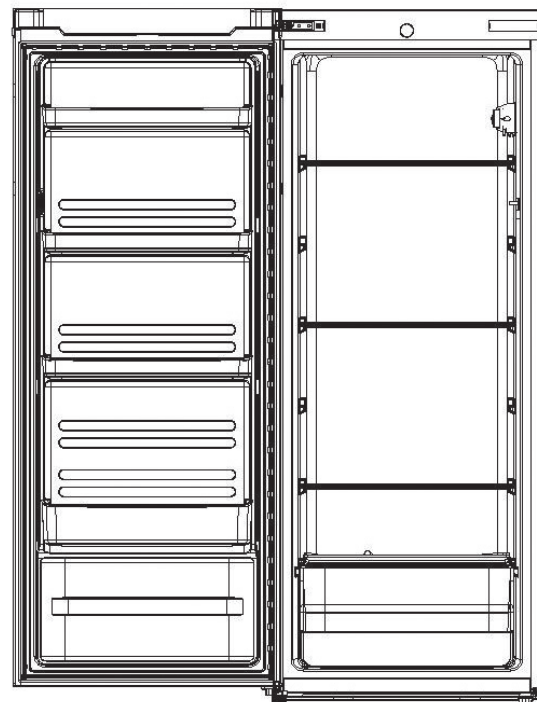

9. Postavite poklopac gornje lijeve šarke na lijevu stranu

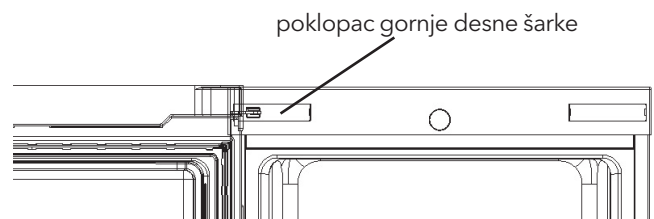

Potreban prostor za vrata

Potrebno je ostaviti dovoljno prostora za potpuno otvaranje vrata uređaja na način prikazan na slici. $\checkmark \times D \geq 902 \times 1052$ mm

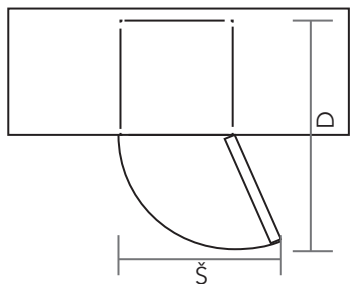

Niveliranje uređaja

Postiže se podešavanjem dvije nožice za niveliranje koje se nalaze na prednjoj strani uređaja. Ukoliko uređaj nije izniveliran, vrata i magnetna brtva neće se ispravno zatvoriti.

Prije upotrebe provjerite da li nožica dodiruje podlogu. Gledano odozgo, okrećite u smjeru kretanja kazaljke na satu ili u smjeru suprotnom od kretanja kazaljke na satu radi otpuštanja ili zatezanja.

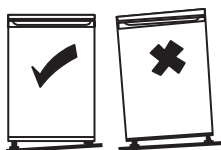

Čišćenje prije upotrebe

Unutrašnjost uređaja obrišite slabom otopinom sode bikarbone. Zatim isperite toplom vodom pomoću spužve ili krpe koju je moguće cijediti. Police i odjeljak za salate operite toplom vodom sa sapunicom i dobro ih osušite prije ponovnog postavljanja u uređaj. Vanjsku stranu uređaja očistite vlažnom krpom. Ukoliko Vam je potrebno više informacija, pogledajte odeljak "Čišćenje".

Prije upotrebe uređaja

Kako biste osigurali sigurnost prilikom upotrebe, ni pod kojim okolnostima nemojte oštetiti kabel za napajanje i ne upotrebljavajte uređaj ukoliko je kabel za napajanje oštećen ili ukoliko je utikač istrošen.

Da biste spriječili oštećenje proizvoda ili pojavu požara, ne stavljajte zapaljive, eksplozivne i isparljive predmete, kao ni predmete koji lako korodiraju.

Da biste izbjegli pojavu požara, ne stavljajte zapaljive predmete blizu frižidera.

Ovaj proizvod je frižider namjenjen za korištenje u domaćinstvima i pogodan je isključivo za čuvanje hrane. Prema nacionalnim standardima, frižideri namijenjeni za upotrebu u domaćinstvima se ne smiju koristiti ni u kakve druge svrhe, kao što su skladištenje krvi, lijekova ili bioloških proizvoda. Ne stavljajte u zamrzivač predmete kao što su tekućine u bocama ili tekućine u zatvorenim posudama, kao što su piva u bocama kako biste izbjegli njihovo pucanje i drugu štetu. Prije nego što u svoj uređaj stavite bilo kakvu hranu, uključite ga i pričekajte 24 sata, kako biste bili sigurni da radi na odgovarajući način i kako biste mu ostavili dovoljno vremena da temperaturu spusti na odgovarajuće vrijednosti. Uređaj se ne bi trebao pretrpati.



• Prije povezivanja na struju

Morate provjeriti da li imate utičnicu kompatibilnu sa utikačem dostavljenim uz uređaj.

• Prije nego što uključite uređaj!

NE uključujte uređaj najmanje dva sata nakon njegovog prijenosa.

Unutrašnji prateći elementi

Vaš uređaj sadrži različite staklene ili plastične police za odlaganje - kombinacije se razlikuju zavisno od modela. Jednu od staklenih polica za odlaganje, koja prekriva cijelu površinu aparata, uvijek treba pomicati u najnižim vodilicama, iznad odjeljka s voćem i povrćem i ostaviti je na tom mjestu. Učinite to povlačenjem police naprijed, do mjesta gdje ga je moguće okrenuti gore ili dolje i ukloniti.

Da biste postavili policu na neku drugu visinu, slijedite gore navedene korake samo obrnutim redoslijedom.



Kako biste maksimalno iskoristili zapreminu odjeljka za čuvanje svježe hrane i odjeljka za čuvanje smrznute hrane, možete ukloniti jednu ili više polica i ladica iz uređaja, zavisno od Vaših svakodnevnih potreba.

PRIKAZ PROIZVODA

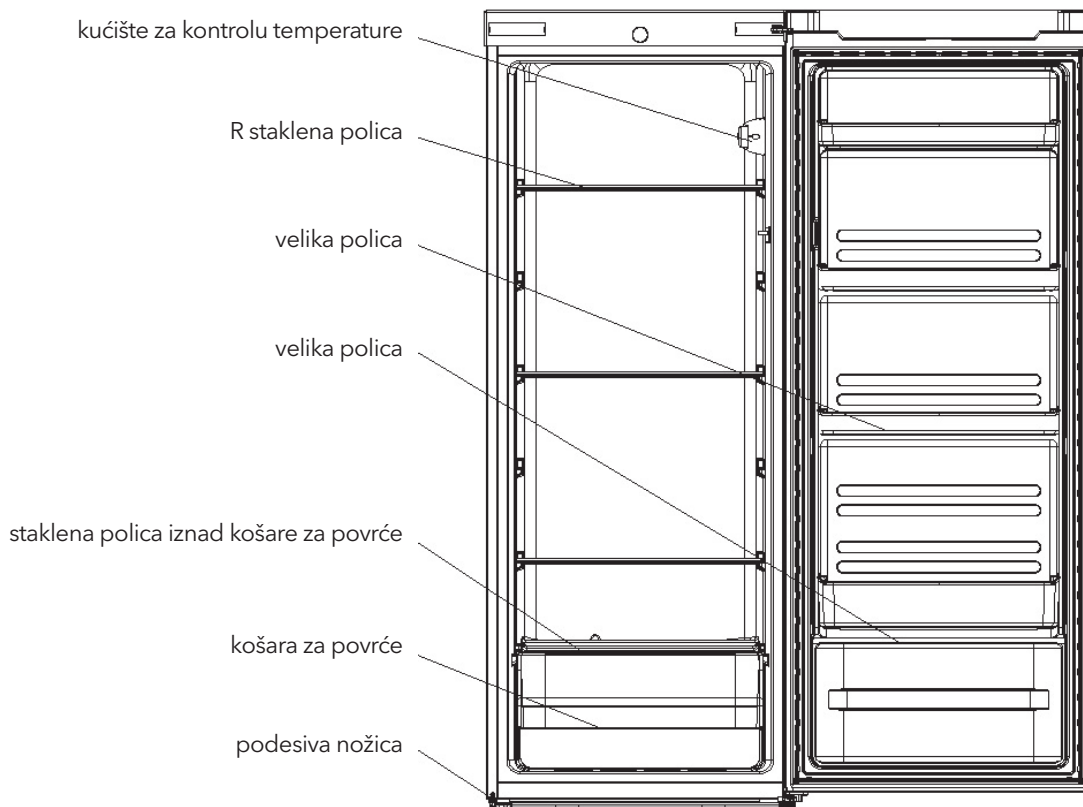

*Sve slike u ovom priručniku služe samo za ilustraciju; za točan izgled, pogledajte svoj uređaj.

RAD UREĐAJA

Uključivanje uređaja

- Tipka za izbor temperature nalazi se na desnom zidu, u unutrašnjosti frižidera
 Podešavanje na „Min“: Manja jačina hlađenja
 Podešavanje na „Med“: Normalan rad (odgovara većini situacija)
 Podešavanje na „Max“: Najjače hlađenje
- Pri visokim sobnim temperaturama, npr. tokom vreljih ljetnih dana. Može biti potrebno da se termostat podesi na Najjače hlađenje (pozicija „Max“). Ovo za rezultat može imati neprekidan rad kompresora u cilju održavanja niske temperature u uređaju.
- Prilikom inicijalnog postavljanja frižidera, tipka termostata podesite na „Med“. Prije inicijalnog punjenja, ostavite frižider da se potpuno ohladi. Najbolje je pričekati 24 sata prije stavljanja hrane u frižider. Tipkom termostata se kontrolira temperatura.

Buka unutar uređaja!

Možda ćete primjetiti da Vaš uređaj proizvodi neke neobične zvukove. Većina navedenih zvukova je savršeno normalna, ali je potrebno da ih budete svjesni! Zvukovi nastaju usljed cirkuliranja tekućeg rashladnog sredstva unutar sistema za hlađenje. Ovo je postalo izraženije

nakon uvođenja plinova koji ne sadrže hloroflorouglenike (HFU). Ovo ne predstavlja grešku i neće utjecati na rad Vašeg uređaja. Radi se o zvuku rada motora kompresora tokom pumpanja rashladnog sredstva kroz sistem.

Savjeti za čuvanje hrane u uređaju

- Termički obrađeno meso/ribu treba uvijek odlagati na polici iznad sirovog mesa/ribe kako bi se izbjeglo prenošenje bakterija. Sirovo meso/ribu držite u posudi koja je dovoljno velika da zadrži sokove mesa i adekvatno je poklopite. Posudu stavite na najnižu полицu.
- Ostavite razmak između hrane kako biste omogućili cirkuliranje zraka unutar uređaja. Uvjerite se da su svi dijelovi uređaja rashlađeni.
- Kako biste spriječili poprimanje mirisa i sušenje, hranu zasebno vakumirajte ili poklapajte. Voće i povrće nije potrebno vakumirati.
- Hranu koja je prethodno termički obrađena uvijek ostavite da se ohladi prije nego što je stavite u uređaj. Na ovaj način potpomažete održavanju unutrašnje temperature uređaja.
- Kako biste spriječili rasipanje hladnog zraka iz uređaja, pokušajte ograničiti broj otvaranja vrata uređaja. Preporučujemo Vam da vrata otvarate samo kada je potrebno staviti hranu u uređaj ili je izvaditi iz njega.

ČIŠĆENJE

Otapanje

Opcija Automatsko otapanje za frižider u kome nemainja

Čišćenje unutarnjih i vanjskih dijelova uređaja

- Uklonite sve police i ladice za salatu. Da biste izvadili ladicu za salatu, najprije uklonite najnižu policu na vratima.
- Unutrašnjost uređaja obrišite slabom otopinom sode bikarbone, a zatim isperite toplom vodom pomoću spužve ili krpe koju je moguće cijediti. Prije nego što ponovo postavite police i ladice za salatu, obrišite ih tako da budu potpuno suhe.

- Za čišćenje vanjskog dijela uređaja, koristite vlažnu krp, a zatim obrišite standardnim sredstvom za poliranje namještaja. Uvjerite se da su vrata zatvorena kako biste spriječili kontakt sredstva za poliranje s magnetskom brtvilom za vrata ili s unutarnjim dijelom uređaja.
- Rešetka kondenzatora na stražnjoj strani uređaja i okolne komponente mogu se usisati pomoću dodatka u obliku meke četke.

Savjeti za čišćenje

Na vanjskoj strani uređaja može doći do kondenzacije. Razlog ovome može biti promjena vrijednosti sobne temperature. Vlažne dijelove obrišite. Ukoliko se taj problem i dalje pojavljuje, za pomoć se obratite kvalificiranom tehničaru.

ODRŽAVANJE

Oprez prilikom rukovanja / prijenosa Vašeg uređaja

Prilikom prijenosa uređaja, pridržavajte ga sa svih strana ili za osnovu. Uređaj se ni pod kojim uvjetima ne smije podizati držeći ga na rubovima gornje površine.

Servisiranje

Servisiranje uređaja treba obaviti ovlaštena tehnička osoba koja će tom prilikom koristiti samo originalne rezervne dijelove. Ni pod kojim uvjetima ne pokušavajte sami

popravljanje uređaje. Popravci koje obavljaju osobe bez iskustva u ishodu mogu izazvati ozljede ili ozbiljne kvarove. Obratite se kvalificiranom tehničaru.

Isključivanje uređaja tokom dužeg vremenskog perioda

Kada uređaj ne upotrebljavate tokom dužeg vremenskog perioda, isključite ga iz struje, ispraznite ga od hrane i očistite, a vrata djelomično otvorite kako biste spriječili stvaranje neugodnih mirisa.

OTKLANJANJE PROBLEMA

Korisnik može riješiti jednostavne probleme navedene u tekstu. Ako se problemi ne mogu riješiti, nazovite odjel za održavanje

Uređaj ne radi	Provjerite da li je zamrzivač uključen u struju; Nizak napon; Nestanak struje ili iskakanje osigurača
Mirisi	Hranu koja odaje jače mirise treba vakimirati; Provjerite da li se hrana pokvarila; Provjerite da li je potrebno očistiti unutrašnjost uređaja.
Dugotrajan rad kompresora	Normalno je da frižider duže radi tijekom ljetnih mjeseci, kada je sobna temperatura viša; Ne stavljajte u zamrzivač previše hrane odjednom; Ne stavljajte hranu u uređaj dok se prethodno ne ohladi; Često otvaranje vrata frižidera.
Lampica ne svjetli	Provjerite da li je frižider priključen u struju, Provjerite da li je lampica oštećena.
Vrata frižidera se ne mogu zatvoriti na odgovarajući način.	Ambalaža sa hranom blokira vrata zamrzivača; Prevelika količina hrane; Frižider je nagnut.
Glasni zvuci	Provjerite da li je hrana iznivelirana i da li je frižider uravnotežen; Provjerite da li su dijelovi frižidera postavljeni na odgovarajući način.

Savjeti

- Tokom rada, naročito u ljetnim mjesecima, kućište hladnjaka može emitirati toplinu koju generira zračenje kondenzatora, što predstavlja uobičajeni fenomen.
- Kondenzacija: Kondenzacija će se formirati na vanjskim površinama i brtvilom na vratima zamrzivača u uvjetima

visoke vlažnosti u prostoriji. To je normalna pojava, a kondenzacija se može obrisati suhom krpom.

- Zujanje: U toku rada, kompresor će zujati, posebno prilikom uključivanja i isključivanja.

SAVJETI ZA UŠTEDU ENERGIJE

Pokušajte ne otvarati vrata uređaja prečesto, osobito u vlažnim i vrućim vremenskim uvjetima. Kada otvorite vrata, zatvorite ih što je prije moguće.

Povremeno provjerite da li je područje oko uređaja dovoljno prozračeno (da li je cirkulacija zraka iza uređaja adekvatna). Pri normalnim temperaturama, podesite termostat na srednju vrijednost.

Prije punjenja uređaja svježom hranom, provjerite da li je hrana ohlađena na sobnu temperaturu.

Slojevi leda iinja povećavaju potrošnju energije, zato očistite uređaj čim se formira sloj debljine od 3-5 mm.

Ukoliko je u pitanju vanjski kondenzator, stražnji dio uređaja treba očistiti od prašine i svih nečistoća.

- Uređaj treba postaviti u najhladniji dio prostorije, dalje od uređaja koji stvaraju toplinu ili grijanih kanala, kao i direktnih sunčevih zraka.

- Prije nego što je stavite u uređaj, vrelu hranu ostavite da se ohladi. Prepunjavanje uređaja prisiljava kompresor da radi duže. Sporo zamrzavanje hrane može dovesti do gubitka kvalitete ili da se pokvari.
- Pobrinite se da, prije stavljanja u uređaj, hranu na odgovarajući način vakumirate i da posude obrišete tako da bude suho. Na ovaj način smanjujete formiranjeinja unutar uređaja.
- Posude za odlaganje hrane u uređaju ne treba oblagati aluminijumskom folijom, papirom za pečenje ili papirnim ubrusima. Materijali koji se koriste za oblaganje utječu na cirkuliranje hladnog zraka, čime se smanjuje učinkovitost uređaja.
- Organizirajte i označite hranu kako biste rjeđe otvarali vrata i kraće pretraživali uređaj. Odjednom izvadite sve što vam je potrebno i zatvorite vrata što je prije moguće.

ODLAGANJE

Stari uređaji i dalje imaju određenu preostalu vrijednost. Primjenom metode zbrinjavanja za zaštitu okoliša moći ćete ponovo koristiti vrijedne sirovine. Rashladna sredstva koja se koriste unutar uređaja i izolacijski materijali zahtijevaju primjenu posebnih postupaka zbrinjavanja. Prije uklanjanja, provjerite da li je crijevo na poleđini uređaja oštećeno. Ažurirane podatke o opcijama za odlaganje Vašeg starog uređaja i ambalaže novog uređaja možete dobiti u uredima Vaših lokalnih vlasti.

Prilikom odlaganja starog uređaja, razbijte sve stare brave ili kvake i uklonite vrata kao mjeru predostrožnosti.

Pravilno odlaganje ovog proizvoda



Pravilno odlaganje ovog proizvoda

Ova oznaka označava da se u EU ovaj proizvod ne smije odlagati zajedno sa ostalim otpadom iz kućanstva. Kako bi se spriječilo moguće oštećenje okoliša ili ljudskog zdravlja uzrokovano nekontroliranim odlaganjem otpada, odgovorno ga reciklirajte kako bi se promoviralo održivo ponovno korištenje materijalnih resursa. Molimo Vas da svoj rabljeni uređaj vratite putem sustava za vraćanje i prikupljanje otpada ili da kontaktirate trgovinu u kojoj ste proizvod kupili. Na taj način proizvod se može reciklirati u sigurnom okruženju.

Za više informacija obratite se lokalnim vlastima ili trgovini u kojoj ste kupili proizvod.

БЕЗБЕДНОСНИ ПРЕДУПРЕДУВАЊА

- ПРЕДУПРЕДУВАЊЕ** Поведете сметка вентилациските отвори да не бидат блокирани во рамки на куќиштето на уредот или во рамки на вградената конструкција.
- ПРЕДУПРЕДУВАЊЕ** Не ја оштетувајте инсталацијата на средството за ладење.
- ПРЕДУПРЕДУВАЊЕ** Не употребувајте електрични уреди во рамки на преградите за чување храна на уредот, освен ако не станува збор за типови кои се препорачани од страна на производителот.
- Уредот е потребно да се исклучи од струја по употребата, а пред неговото корисничко одржување.
- Овој уред може да го употребуваат деца на возраст од 8 или повеќе години, како и лица со намалени физичко-сензорни или ментални способности или со недостаток на искуство, доколку се упатени во безбедното користење на уредот и ги сфаќаат опасностите кои ги носи неговата употреба. Децата не смеат да си играат со уредот. Децата не смеат да вршат чистење и корисничко одржување на уредот без надзор.
- Доколку кабелот за напојување е оштетен, потребно е неговата замена да ја изврши производителот, негов овластен сервисер или лице со слични квалификации како би се избегнале потенцијални опасности.
- Почитувајте ги локалните прописи при отстранување на уредот бидејќи за неговото работење се употребуваат запаливо средство за ладење и експлозивен гас.
- Почитувајте ги локалните прописи за одложување на уредот бидејќи за неговото работење се употребуваат запаливо средство за ладење и експлозивен гас. Пред да го одложите уредот, отстранете ја вратата како би спречиле затворање на децата во внатрешноста на уредот.
- Овој уред е наменет за употреба во домаќинствата и во слични опкружувања од типот на
 - куќи за персоналот во продавници, канцеларии и други работни средини;
 - земјоделски домаќинства и хотели, мотели и останати објекти од резиденцијален тип, кои се ставени на располагање на клиенти;
 - објекти кои нудат услуги на ноќевање со појадок;
 - кетеринг и слични непродажни намени.
- Не чувајте експлозивни супстанции од типот на аеросолни боци со запалив потиснувачки гас во уредот.



СЕКОЕ СЕРВИСИРАЊЕ ИЛИ ПОПРАВАЊЕ КОЕ ПОДРАЗБИРА ОТСТРАНУВАЊЕ НА КАПАКОТ ПРЕТСТАВУВА ОПАСНОСТ ЗА СЕКОЕ ЛИЦЕ, ОСВЕН ЗА ПЕРСОНАЛОТ ВРАБОТЕН ВО ОВЛАСТЕНИОТ СЕРВИС.



КАКО БИ ИЗБЕГНАЛЕ РИЗИК ОД СТРУЕН УДАР, НЕ СЕ ОБИДУВАЈТЕ САМИТЕ ДА ВРШИТЕ ПОПРАВКИ.

ИНСТАЛАЦИЈА

Локација

При изборот на локација за Вашиот уред, уверете се дека подлогата е рамна и цврста, како и дека проветрувањето во просторијата е добро. Избегнувајте поставување на уредот во близина на извори на топлина, на пр., шпорети, бојлери или радијатори. Исто така, избегнувајте директно изложување на сонце, бидејќи тоа може да доведе до зголемена потрошувачка на електрична енергија. Исклучително ниските собни температури исто така можат да предизвикаат лошо работење на уредот. Овој уред не

е наменет за употреба во гаражи, ниту за поставување на отворено. Не го прекривајте уредот. При поставувањето, проверете дали од обете страни на уредот е оставено растојание со широчина од 10 cm, како и 10 cm од задната и 30 cm од горната површина на уредот. На овој начин ќе овозможите циркулирање на ладниот воздух околу винските витрини и подобрување на ефикасноста на постапката за ладење.

Промена на насоката на отворање на вратата

Потребен алат: Крстест одвртувач / рамен одвртувач / шестоаголен клуч

1. Отстранете ја горната десна шарка.

Горна десна шарка

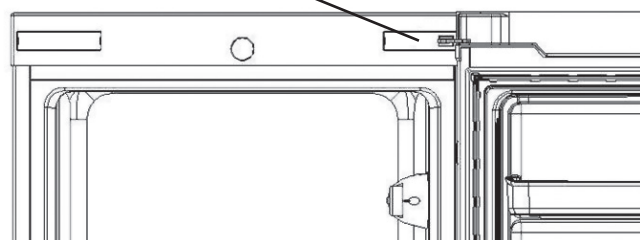

2. Со помош на крстест одвртувач, отстранете ги шрафовите со кои е прицврстена горната шарка.

Два шрафови

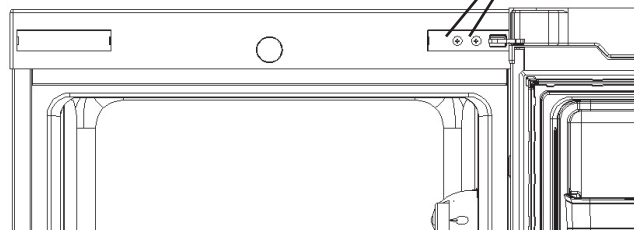

3. Преместете ги горната шарка и граничникот на вратата на другата страна.

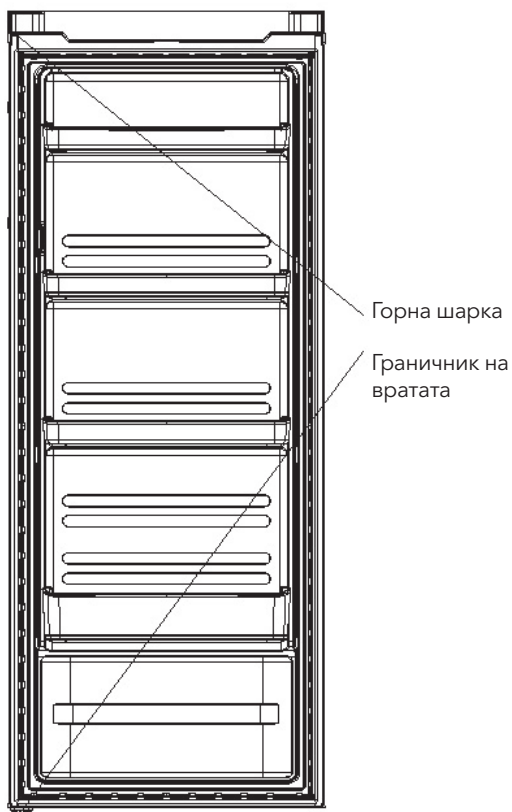

6. Инсталирајте ги двата шрафови на десната страна и отстранете ја горната лева шарка.

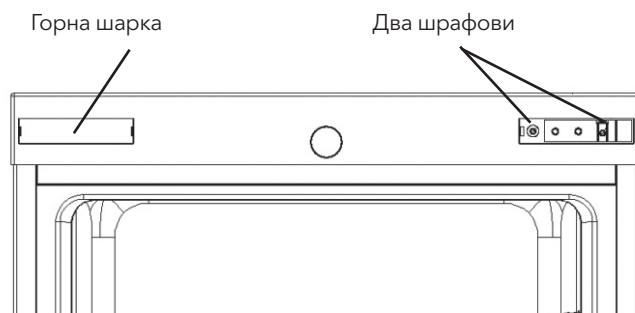

7. Инсталирајте ја горната лева шарка на десната страна и отстранете ги двата шрафови.

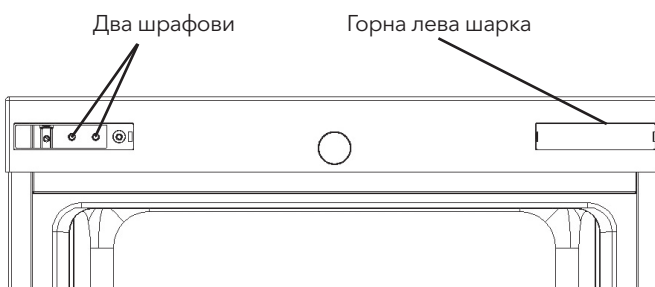

A. Отстранете ја наврската со носачот. Отстранете ја подлошката, а потоа преместете ја оската на другата страна и прицврстете ја.

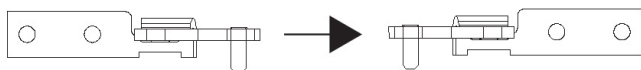

4. Отстранете ги шрафовите со кои е прицврстена долната шарка со крстест одвртувач и отстранете ја прилагодливата ногарка.

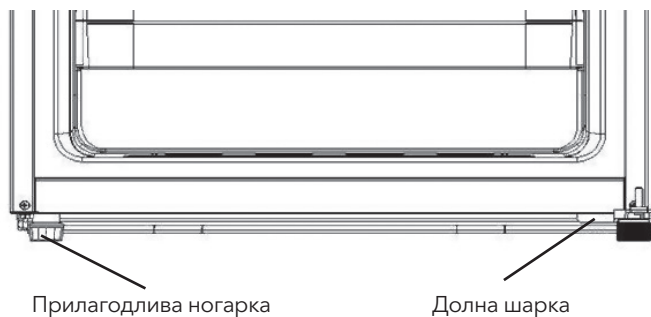

Напомена: аголот на наклонување на фрижидерот-замрзнувач е помал од 45°.

5. Преместете ја долната шарка на другата страна и потоа прицврстете ја со шрафови.

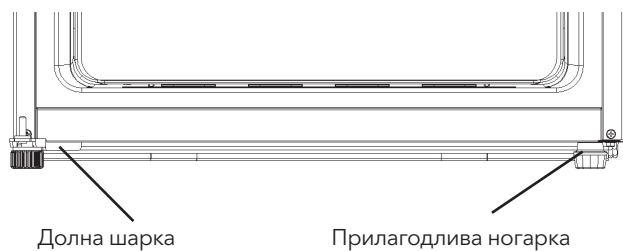

8. Инсталирајте ја горната шарка, поставете ја горната врата на соодветната позиција и прицврстете ги горната шарка и капакот.

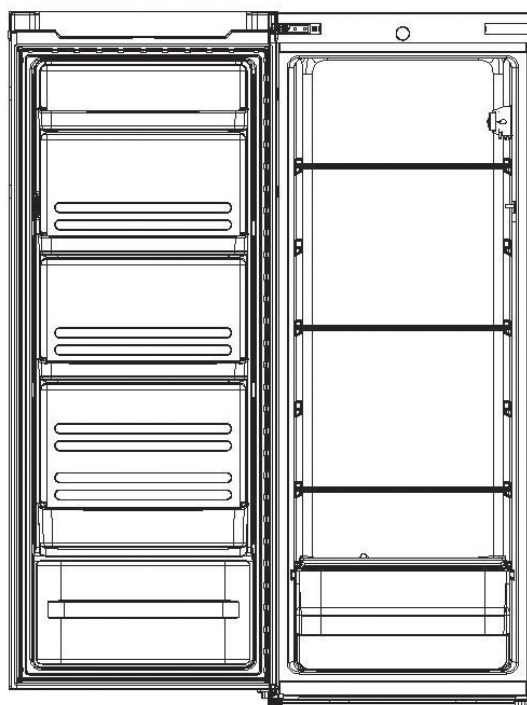

9. Инсталирајте ја горната десна шарка на левата страна.

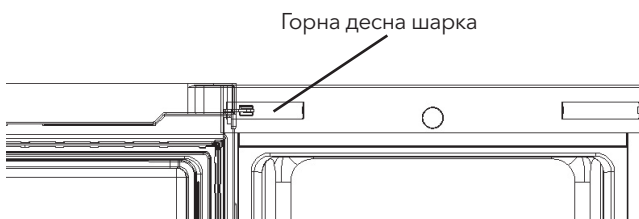

Потребен простор за вратата

Потребно е да се остави доволно простор за отворање на вратата на уредот како што е прикажано на сликата.
 $W \times D \geq 902 \times 1052 \text{mm}$

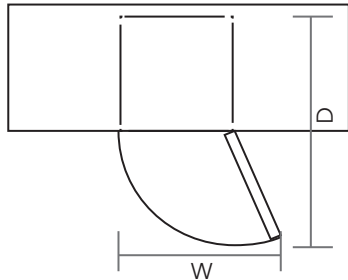

Нивелирање на уредот

Се врши со прилагодување на двете ногарки за нивелирање, кои се наоѓаат на предната страна на уредот. Доколку уредот не е изнивелиран, вратата и магнетната заптивка нема да бидат правилно споени.

Пред употреба проверете дали ногарките ја допираат подлогата. Гледано одозгора, вртете во насока на движење на стрелките на часовникот или во насока спротивна од движењето на стрелките на часовникот заради отпуштање или затегнување.

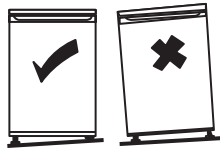

Чистење пред употреба

Внатрешноста на уредот избришете ја со слаб раствор од сода бикарбона. Потоа измијте ја со топла вода со помош на сунѓер или крпа што може да се исцеди. Полиците и преградата за салати измијте ги со топла вода со сапуница и целосно исушете ги пред повторно да ги поставите во уредот. Надворешниот дел на уредот исчистете го со влажна крпа. Доколку Ви се потребни повеќе информации, погледнете го одделот Чистење.

Пред употреба на уредот

Како би ја осигурале безбедноста при употреба, во никој случај не го оштетувајте кабелот за напојување и не го употребувајте уредот доколку кабелот е оштетен или приклучокот е истрошен.

За да спречите оштетувања на производот или појава на пожар, не ставајте запаливи, експлозивни и испарувачки предмети кои лесно кородираат.

За да избегнете појава на пожар, не ставајте запаливи предмети во близина на фрижидерот.

Овој производ е фрижидер наменет за употреба во домаќинството и е погоден исклучиво за чување на храна. Според националните стандарди, фрижидерите наменети за употреба во домаќинството не смеат да се користат во никакви други цели, какви што се складирањето на крв, лекови или биолошки производи.

Во замрзнувачот не ставајте предмети какви што се течности во шише или во затворени садови, од типот на флаширани пива или пијалоци, како би избегнале нивно пукање и други штети.

Пред да ставите каква било храна во уредот, вклучете го и почекајте 24 часа, како би биле сигурни дека

работи соодветно и дека е постигната соодветната температура. Уредот не треба да се преполнува.



• Пред поврзување во струја

Морате да проверите дали има штекер кој е компатибилен со приклучокот доставен со уредот.

• Пред да го вклучите уредот!

Уредот не го вклучувајте барем два часа по неговото пренесување.

Внатрешни пропратни елементи

Вашиот уред содржи различни стаклени или пластични полици за складирање – комбинациите се разликуваат во зависност од моделот.

Една од стаклените полици за складирање, која ја зазема комплетната површина на уредот, треба секогаш со лизгање да ја вметнете на најниското ниво, над преградата за овошје и зеленчук, и да ја оставите на тоа место. Ова направете го така што ќе ја повлечете полицата за складирање кон напред, до положба во која е можно нејзино ротирање кон горе или долу и отстранување.

За да ја поставите полицата на некоја друга висина, следете ги горенаведените чекори, но во спротивен редослед.



Како би го искористиме максимално просторот во преградата за чување на свежа храна и во преградата за чување на замрзната храна, можете да отстраните една или повеќе полици и фиоки од уредот, во зависност од Вашите секојдневни потреби.

ПРИКАЗ НА ПРОИЗВОДОТ

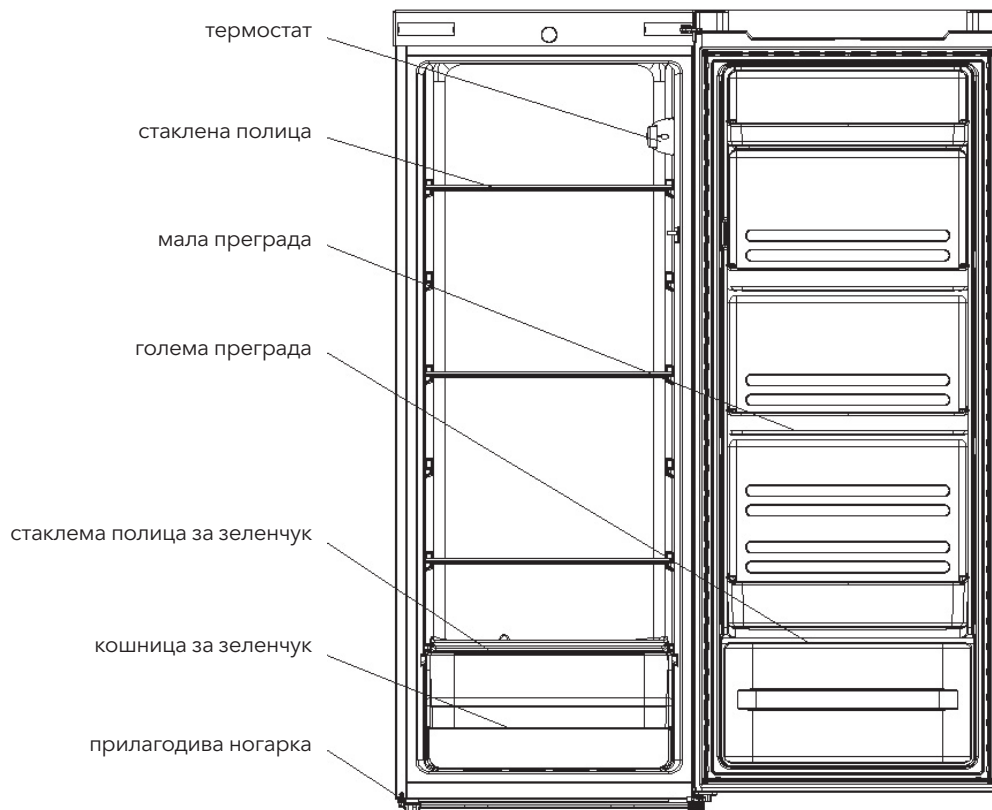

*Сите слики во ова упатство за употреба се прикажани исклучиво во илустративни цели; за точниот изглед, погледнете го Вашиот уред.

РАБОТЕЊЕ НА УРЕДОТ

Вклучување на Вашиот уред

- Копчето за избор на температура се наоѓа на десниот ѕид, во внатрешноста на фрижидерот. Поставување на „Min“: Помала јачина на ладење. Поставување на „Med“ : Нормално работење (соодветно во повеќето ситуации). Поставување на „Max“: Најсилно ладење.
- При високи собни температури, на пр. во текот на жешките летни денови, може да биде потребно термостатот да се постави на најсилно ладење (позиција „Max“). Ова може да доведе до непрекинато работење на компресорот со цел одржување на ниска температура во уредот.
- При иницијалното поставување на уредот, копчето на термостатот поставете го на „Med“. Пред да започнете со внесување храна, оставете фрижидерот потполно да се олади. Најдобро е да се почекаат 24 часа пред ставањето храна во фрижидерот. Со копчето на термостатот се контролира температурата.

Бучава во внатрешноста на уредот!

Можеби ќе забележите дека Вашиот уред прави одредени необични звуци. Повеќето споменати звуци се нормални, но потребно е да бидете свесни за нив!

Звучите настануваат при циркулирање на течното средство за ладење во рамки на системот за ладење. Ова е поизразена појава по воведувањето на гасови кои не

содржат хлорофлуоројаглороди (ХФЈ). Ова не претставува грешка и нема да влијае врз работењето на Вашиот уред. Станува збор за звук од работењето на моторот на компресорот при пумпање на средството за ладење низ системот.

Совети за чување на храна во уредот

- Термички обработеното месо/риба треба секогаш да се складира на полицата над сировото месо/риба како би се избегнало расејување на бактерии. Сировото месо/риба држете го во сад кој е доволно голем за да ги задржи соковите од месото. Садот соодветно поклопете го и ставете го на најниската полица.
- Оставете растојание помеѓу храната како би овозможиле циркулирање на воздухот во уредот. Уверете се дека сите делови на уредот се разладени.
- Како би спречиле пренесување на мириси и сушење, храната засебно пакувајте ја или поклопувајте ја. Овошјето и зеленчукот не е потребно да се завиткува.
- Претходно термички обработената храна секогаш оставете ја да се олади пред да ја внесете во уредот. На тој начин помагате да се одржи внатрешната температура на уредот.
- Како би го спречиле губењето на ладен воздух од уредот, обидете се да го ограничите бројот на отворања на вратата. Ви препорачуваме вратата да ја отворате само кога е потребно да ставите храна во уредот или да ја извадите од него.

ЧИСТЕЊЕ

Одмрзнување

Автоматско одмрзнување за фрижидери од „Frost-free“ тип.

Чистење на внатрешноста и надворешноста на уредот

- Отстранете ги сите полица и фиоката за салати. За да ја отстраните фиоката за салати, најпрво отстранете ја најниската полица на вратата.
- Внатрешноста на уредот избришете ја со слаб раствор од сода бикарбона, а потоа измијте ја со топла вода користејќи сунѓер или крпа што може да се исцеди. Пред повторно да ги поставите полиците и фиоката за салати, избришете ги така да бидат потполно суви.
- За чистење на надворешноста користете влажна крпа, а

потоа избришете со стандардно средство за полирање на мебел. Уверете се дека вратата е затворена како би спречиле контакт на средството за полирање со магнетната заптивка на вратата или со внатрешноста на уредот.

- Решетките на задниот дел на уредот и околните компоненти може да ги вшмукате со помош на додаток во облик на мека метла.

Совети за чистење

На надворешноста од уредот може да дојде до формирање на кондензат. Причина за тоа може да биде промената на вредностите на собната температура. Избришете ги влажните делови. Доколку проблемот продолжи, обратете се за помош кај квалификувано техничко лице.

ОДРЖУВАЊЕ

Внимателност при ракување / пренесување на Вашиот уред

При пренесување, уредот придржувајте го за страничните делови или за основата. Во никој случај уредот не треба да се подигнува држејќи го за краевите на горната површина.

Сервисирање

Сервисирањето на уредот треба да го изврши овластено техничко лице, кое притоа ќе користи исклучиво оригинални резервни делови. Поправките на уредот во никој случај не

ги вршете сами. Поправките кои ги врши лице без искуство може да резултираат со повреди или сериозни оштетувања. Обратете се кај квалификувано техничко лице.

Исклучување на уредот во текот на подолги временски периоди

Кога уредот не го употребувате во текот на подолг временски период, исклучете го од струја, испразнете го и исчистете го, а вратата делумно отворете ја како би спречиле создавање на непријатна миризба.

ОТСТРАНУВАЊЕ НА ПРОБЛЕМИ

Корисникот може сам да ги реши следните едноставни проблеми. Доколку не успеете да ги решите проблемите, повикајте го секторот за услуги на одржување.

Уредот не работи	Проверете дали замрзнувачот е вклучен во струја; Низок напон; Недостаток на струја или искокнување на осигурувачот.
Миризба	Храната која испушта јаки мириси треба добро да се завитка; Проверете дали храната е расипана; Проверете дали е потребно да се исчисти внатрешноста на уредот.
Долготрајно работење на компресорот	Нормално е фрижидерот да работи подолго во текот на летото, кога надворешната температура е повисока; Не ставајте премногу храна одеднаш во замрзнувачот; Не ставајте храна додека претходно не се олади; Често отворање на вратата на фрижидерот.
Ламбата не свети	Проверете дали фрижидерот е приклучен на струја; Проверете дали ламбата е оштетена.
Вратата на фрижидерот не се затвора на соодветен начин	Амбалажата за храна ја блокира вратата на замрзнувачот; Преголема количина на храна; Фрижидерот е наведнат.
Гласни звуци	Проверете дали храната е изнивелирана и дали фрижидерот е урамнотежен; Проверете дали деловите се поставени на соодветен начин.

Совети

- При работењето, особено во летните месеци, куќиштето на фрижидерот може да емитува топлина настаната од зрачењето на кондензаторот, што е вообичаена појава.
- Кондензација: кондензатот ќе се формира на надворешните површини и на заптивките на вратата

на замрзнувачот при висока влажност во просторијата. Станува збор за нормална појава, а кондензатот може да се избрише со сува крпа.

- Зуење: Во текот на работењето, компресорот ќе зуми, особено при вклучување и исклучување.

СОВЕТИ ЗА ЗАШТЕДА НА ЕНЕРГИЈА

Обидете се да не ја отворате вратата на уредот премногу често, особено при влажни и топли временски услови.

Откако ќе ја отворите вратата, затворете ја што е можно побрзо.

Повремено проверете дали просторот околу уредот е доволно проветрен (дали циркулацијата на воздухот од уредот е адекватна).

При нормални температурни вредности, поставете го термостатот на средно ниво.

Пред да го наполните уредот со свежа храна, проверете дали храната е оладена до собна температура.

Слоевите на лед и иње ја зголемуваат потрошувачката на енергија, па затоа исчистете го уредот штом се формира слој подебел од 3-5 mm.

Доколку во прашање е надворешен кондензатор, задниот дел на уредот треба секогаш да биде исчистен од прашина и секакви нечистотии.

- Уредот треба да се постави во најстудениот дел од просторијата, подалеку од уреди кои создаваат топлина

или од грејни канали, како и од директни сончеви зраци.

- Пред да ја ставите во уредот, жешката храна оставете ја да се олади. Преполнувањето на уредот го приморува компресорот да работи подолго. Храната која се замрзнува премногу бавно може да изгуби од квалитетот или да се расипе.
- Погрижете се, пред ставање во уредот, да ја завиткате храната на соодветен начин и да ги избришете садовите така што ќе бидат суви. На овој начин го редуцирате формирањето на иње во внатрешноста на уредот.
- Садовите за складирање на храна во уредот не треба да се обложуваат со алуминиумска фолија, хартија за печење или хартиени салфетки. Материјалите кои се користат за обложување влијаат врз циркулирањето на ладниот воздух, што ја намалува ефикасноста на уредот.
- Организирајте ја и означете ја храната со што поретко би ја отворале вратата и пократко би ја барале храната. Одеднаш извадете сè што ви е потребно и што побрзо затворете ја вратата.

ОДЛОЖУВАЊЕ

Старите уреди и натаму имаат одредена резидуална вредност. Со примена на начините на одложување со кои се штити животната средина ќе го овозможите повторното користење и употреба на вредните суровини. Средството за ладење и изолационите материјали во Вашиот уред подразбираат посебни процедури за одложување. Пред да го одложите, уверете се дека ниедна цевка на задниот дел од уредот не е оштетена. Ажурирани податоци за одложување на Вашиот стар уред може да добиете во канцелариите на Вашите локални власти.

При одложување на стариот уред, скршете ги сите стари брави или кваки и отстранете ја вратата како мерка на претпазливост.

Правилно одложување на овој производ	
	<p>Правилно одложување на овој производ Оваа ознака укажува дека во ЕУ овој производ не треба да се одложува со останатиот отпад од домаќинството. Како би спречиле потенцијална штета по животната средина или по здравјето на луѓето настаната со неконтролирано одложување на отпадот, одговорно рециклирајте го со што би ја промовирале одржливата повторна употреба на материјалните ресурси. Ве молиме својот половен уред да го вратите по пат на системот за враќање и собирање на отпад или со контактирање на продавницата во која сте го купиле истиот. Така, производот може да се рециклира на безбеден начин по животната средина.</p>

За дополнителни информации, контактирајте ги Вашите локални власти или продавницата од каде сте го купиле производот.

SFATURI PENTRU SIGURANȚĂ

1. AVERTIZARE! Păstrați orificiile de ventilație, în interiorul aparatului sau în structura încorporată, fără obstacole.
2. AVERTIZARE! Nu folosiți dispozitive mecanice sau alte mijloace pentru a accelera procesul de decongelare, altele decât cele recomandate de producător.
3. AVERTIZARE! Nu deteriorați circuitul refrigerantului.
4. AVERTIZARE! Nu folosiți aparate electrice în interiorul compartimentelor de depozitare a alimentelor, decât dacă sunt de tipul recomandat de producător.
5. Aparatul trebuie deconectat după utilizare și înainte de a efectua întreținerea utilizatorului pentru aparat.
6. Acest aparat poate fi utilizat de copii cu vârsta de la 8 ani și mai mari și de persoane cu capacități fizice senzoriale sau mentale reduse sau lipsă de experiență și cunoștințe, dacă li s-a oferit supraveghere sau instrucțiuni cu privire la utilizarea aparatului într-un mod sigur și dacă înțeleg pericolele implicate. Copiii nu se vor juca cu aparatul. Curățarea și întreținerea făcute de utilizator nu trebuie făcute de copii, fără supraveghere.
7. În cazul în care cablul de alimentare este deteriorat, acesta trebuie înlocuit de producător, service-ul autorizat sau reglementările locale pentru ca acesta să folosească gaz de suflare inflamabil și agentul frigorific.
8. Vă rugăm să respectați reglementările locale privind eliminarea aparatului pentru refrigerentul inflamabil și gazul de suflare. Înainte de a răsturna aparatul, scoateți ușile pentru a preveni prinderea copiilor.
9. Acest aparat este destinat să fie utilizat în gospodărie și în aplicații similare cum ar fi
 - bucătării personalului din magazine, birouri și alte medii de lucru;
 - case ferme și de către clienți din hoteluri, moteluri și alte medii de tip rezidențial; Do not store explosive substances such as aerosol cans with a flammable propellant in this appliance.
 - medii tip pensiune;
 - catering și aplicații similare.
10. Do not store explosive substances such as aerosol cans with a flammable propellant in this appliance



ESTE PERICULOS PENTRU ORICE ALTE PERSOANE ÎN AFARĂ DE SERVICE-UL AUTORIZAT SĂ REALIZEZE OPERAȚIUNI DE SERVICE CARE IMPLICĂ ÎNLOCUIREA CARCASELOR.



PENTRU A EVITA RISCUL UNUI ȘOC ELECTRIC NU ÎNCERCAȚI SĂ ÎL REPARAȚI

INSTALAREA

Amplasare

Când selectați o poziție pentru unitatea dvs., trebuie să vă asigurați că podeaua este plată și fermă, iar camera este bine ventilată. Evitați să localizați unitatea lângă o sursă de căldură, de ex. aragaz, cazan sau calorifer. De asemenea, evitați lumina directă a soarelui, deoarece poate crește consumul electric. Temperaturile ambientale extreme la rece pot determina, de asemenea, ca aparatul să nu funcționeze

corect. Această unitate nu este proiectată pentru a fi utilizată într-o instalație de tip garaj sau în aer liber. Nu decorați aparatul. Când instalați aparatul, asigurați-vă că 10 cm de spațiu liber rămân pe ambele părți, 10 cm în spate și 30 cm în partea superioară a unității. Acest lucru va permite aerului rece să circule în jurul răcitorului și să îmbunătățească eficiența procesului de răcire.

Inversarea ușii (opțional)

Instrumente necesare: Șurubelniță în stil Phillips / șurubelniță cu capăt drept / cheie hexagonală.

1. Scoateți capacul balamalei din dreapta sus.

Capacul balamalei din dreapta sus

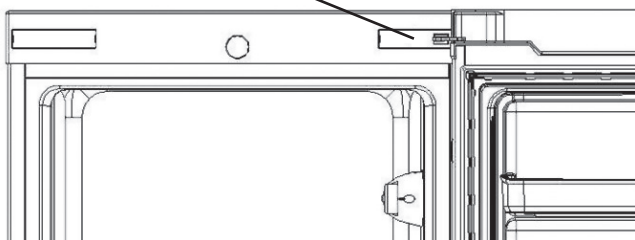

2. Scoateți șuruburile fixate în balamaua superioară cu o șurubelniță cu capăt drept.

Două șuruburi

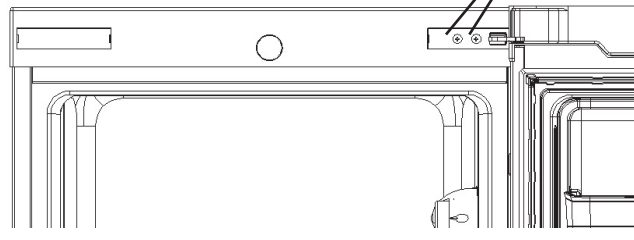

3. Scoateți manșonul arborei balamalei și blocul ușii din partea cealaltă.

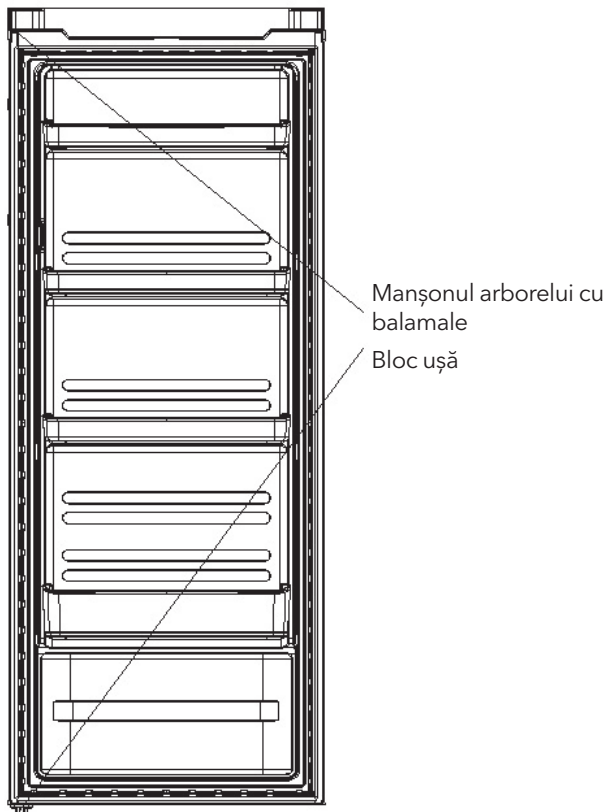

6. Instalați cele două șuruburi din dreapta și îndepărtați capacul balamalei din stânga

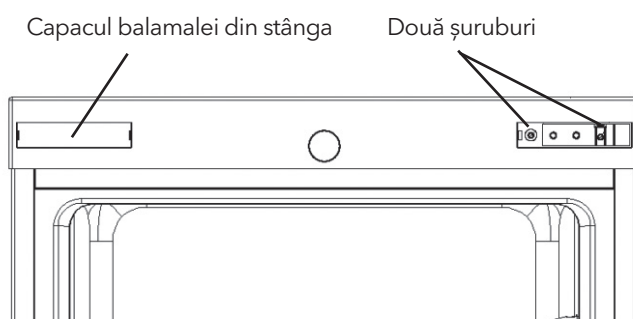

7. Instalați capacul balamalei din stânga din dreapta și scoateți cele două șuruburi

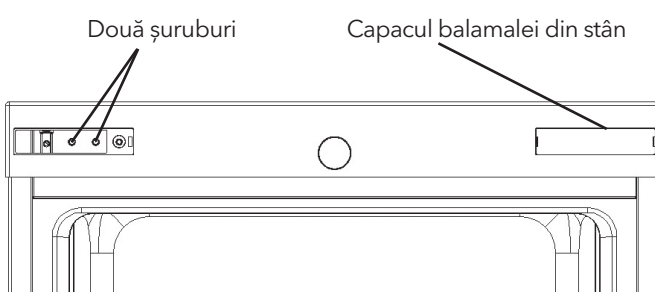

A. Scoateți piulița cu manșon. Scoateți șaiba apoi îndepărtați axele de cealaltă parte și fixați.

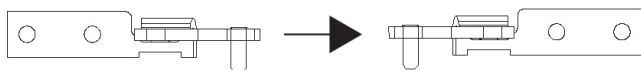

4. Demontați șuruburile fixate ansamblul balamalei inferioare cu șurubelniță cu capăt drept și îndepărtați piciorul reglabil

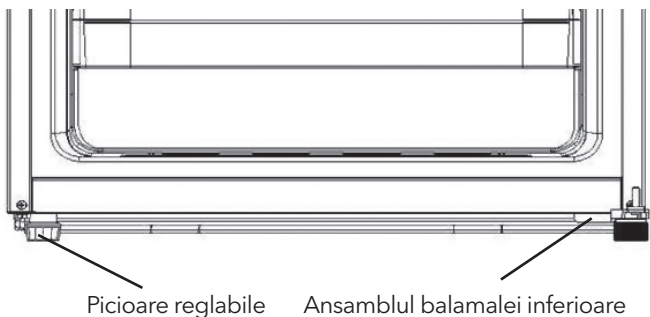

Notă: unghiul de înclinare a frigiderului-congelatorului este mai mic de 45°.

5. Replace the bottom hinge to the other side then fix it with screws.

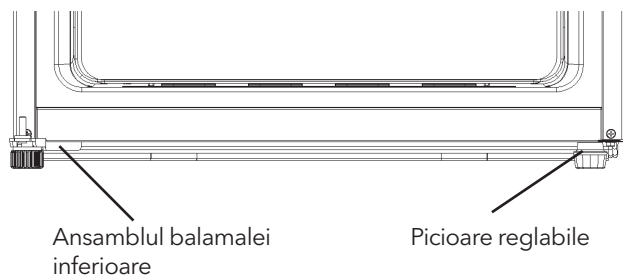

8. Instalați balamaua superioară, setați poziția din dreapta sus a ușii, fixați balama superioară și capacul.

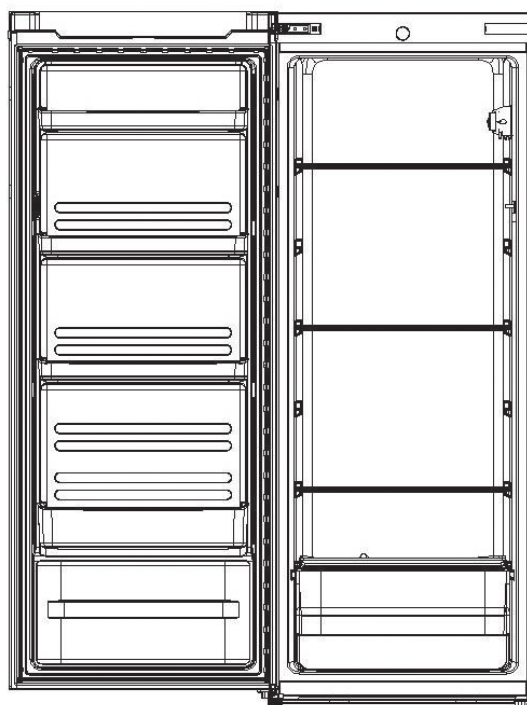

9. Instalați capacul balamalei din stânga.

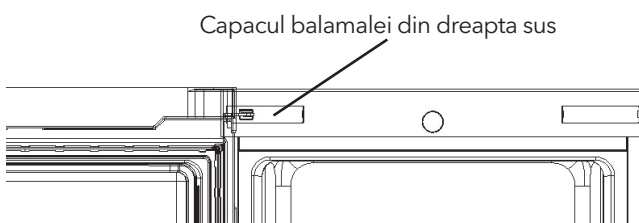

Cerințe de spațiu pentru ușă

Ușa unității trebuie să fie capabil să se deschidă complet așa cum este indicat. $W \times D \geq 902 \times 1052 \text{mm}$ $W \times D \geq 902 \times 1052 \text{mm}$

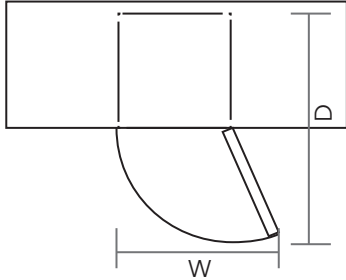

Stabilizarea

Pentru a face acest lucru, reglați cele două picioare de nivelare din fața unității.

Dacă unitatea nu este nivelată, alinierea ușii și a garniturii magnetice nu vor fi acoperite corespunzător. Asigurați-vă că picioarele ating solul înainte de utilizare.

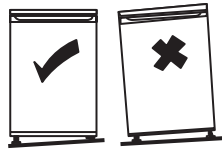

Curățare Înainte de Utilizare

Ștergeți interiorul unității cu o soluție slabă de bicarbonat de sodă. Apoi clătiți cu apă caldă folosind un burete sau cârpă moale. Spălați rafturile și coșul de fructe/legume în apă caldă cu detergent și uscați complet înainte de introducerea în unitate. Curățați exteriorul unității cu o cârpă umedă. Dacă aveți nevoie de mai multe informații, consultați secțiunea Curățare.

Înainte de a folosi aparatul

Nu deteriorați cablul de alimentare în nicio condiție, astfel încât să asigurați utilizarea siguranței, nu folosiți atunci când cablul de alimentare sau ștecherul este deteriorat.

Nu puneți articole inflamabile, explozive, volatile și foarte corozive în frigider pentru a preveni deteriorarea produsului sau a accidentelor.

Nu așezați obiecte inflamabile lângă frigider pentru a evita incendiile.

Acest produs este frigider casnic și trebuie să fie potrivit numai pentru depozitarea alimentelor. Conform standardelor naționale, frigiderele de uz casnic nu vor fi utilizate în alte scopuri, cum ar fi depozitarea de sânge, medicamente sau produse biologice.

Nu așezați obiecte precum recipiente îmbuteliate sau sigilate cu lichid, cum ar fi bere îmbuteliate și băuturi în congelator pentru a preveni exploziile și alte pierderi.

Înainte de a pune orice aliment în unitatea dvs., porniți-l și așteptați 24 de ore, pentru a vă asigura că funcționează corect și pentru a-i permite ca timpul să scadă la temperatura corectă.

Unitatea dvs. nu trebuie încărcată prea tare.

• Înainte de a conec

Trebuie să verificați dacă aveți o priză care este compatibilă cu ștecherul furnizat cu unitatea

• Înainte de a porni!

Nu porniți până la două ore după mutarea unității.

Accesorii interioare

Diferitele rafturi de depozitare din sticlă sau plastic sunt incluse în aparatul dvs. - diferite modele au combinații diferite. Ar trebui să glisăți întotdeauna unul dintre rafturile de depozitare de sticlă de dimensiuni mari în setul cel mai mic de ghidaje, deasupra containerelor de fructe și legume, și să îl mențineți în această poziție.

Pentru a face acest lucru, trageți raftul de depozitare înainte până poate fi rotit în sus sau în jos și îndepărtat.

Vă rugăm să faceți același lucru în sens invers pentru a introduce raftul la o înălțime diferită.



Pentru a profita la maxim de volumul compartimentului de depozitare a alimentelor proaspete și a compartimentului pentru depozitarea alimentelor congelate, utilizatorul poate scoate unul sau mai multe rafturi, sertare din aparat, în funcție de utilizarea ta zilnică.

PREZENTARE GENERALĂ

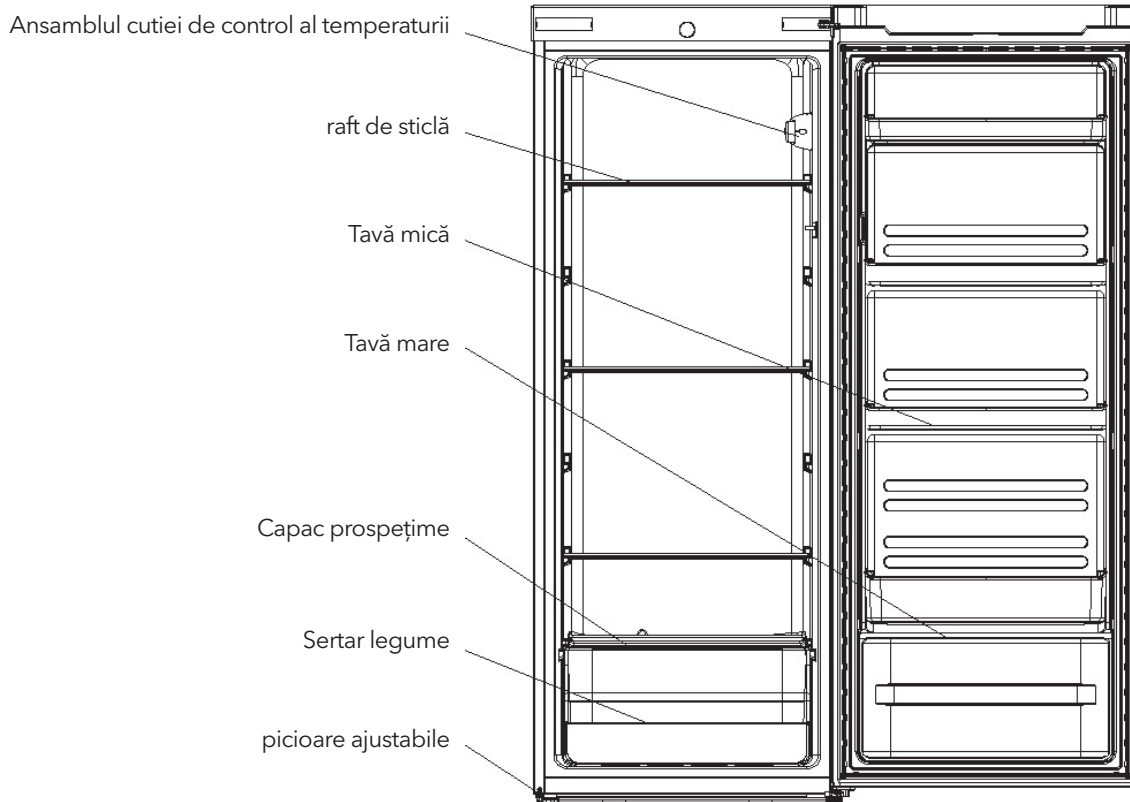

*Toate imaginile din acest manual de instrucțiuni sunt doar pentru referință; vă rugăm să consultați unitatea dvs. individuală pentru detalii.

OPERARE

Pornirea unității

- Butonul de selectare a temperaturii este amplasat pe peretele din dreapta al interiorului frigiderului Setare „Min”: mai puțin temperatură rece
- Setare „Med”: Funcționare normală (adekvată pentru majoritatea situațiilor) Setare „Max”: Temperatura cea mai rece
- În timpul temperaturilor ambiante ridicate de ex. în zilele călduroase de vară. Poate fi necesar să reglați termostatul la cea mai rece setare (poziția „Max”), ceea ce poate determina compresorul să funcționeze continuu pentru a menține o temperatură scăzută în frigider.
- Pentru prima dată când instalați frigiderul, setați butonul termostatului la „Med”. Oferiți timp frigiderului să se răcească complet înainte de a adăuga mâncare. Cel mai bine este să așteptați 24 de ore înainte de a adăuga mâncare. Butonul termostatului controlează temperatura. Când butonul de control al termostatului este setat pe OFF, frigiderul nu va funcționa.

Zgomot în Interiorul Frigiderului

Este posibil să observați că unitatea dvs. produce unele zgomote neobișnuite. Cele mai multe dintre acestea sunt perfect normale, dar ar trebui să fiți conștienți de ele! Aceste zgomote sunt cauzate de circulația lichidului refrigerant

în sistemul de răcire. A devenit mai accentuată de la introducerea gazelor fără CFC. Aceasta nu este o defecțiune și nu va afecta performanța unității tale. Acesta este motorul compresorului, deoarece pompează agentul frigorific din jurul sistemului.

Sfaturi pentru păstrarea alimentelor în frigider

- Carne fiartă / peștele ar trebui să fie întotdeauna depozitate pe un raft deasupra cărnii / peștelui crud, pentru a evita transferul de bacterii. Păstrați carnea / peștele crud într-un recipient suficient de mare pentru a colecta sucurile și a-l acoperi corect. Puneți recipientul pe cel mai de jos raft.
- Lăsați spațiu în jurul mâncării, pentru a permite aerului să circule în interiorul unității.
- Pentru a preveni transferul mirosurilor și uscarea, ambalați sau acoperiți alimentele separat. Fructele și legumele nu trebuie împachetate.
- Lăsați întotdeauna mâncarea pre-gătită să se răcească înainte de a o pune în unitate. Acest lucru va ajuta la menținerea temperaturii interne a unității.
- Pentru a preveni scurgerea aerului rece din unitate, încercați să limitați momentele când deschideți. Vă recomandăm să deschideți ușa doar atunci când trebuie să introduceți mâncare sau să luați mâncare afară.

CURĂȚAREA

Dezghețarea

Decongelare automată pentru frigider fără îngheț

Curățarea interiorului și a exteriorului frigiderului

- Scoateți toate rafturile și coșul de legume. Pentru a scoate coșul de legume, îndepărtați mai întâi raftul inferior al ușii.
- Ștergeți interiorul unității cu o soluție slabă de sodăbicarbonată și apoi clătiți cu apă caldă folosind un burete sau o cârpă moale. Ștergeți complet înainte de a înlocui rafturile și coșul de salată.
- Folosiți o cârpă umedă pentru a curăța exteriorul, apoi ștergeți cu un detergent de mobilier standard. Asigurați-vă

că ușa este închisă pentru a evita poluarea pe sigiliul ușii magnetice sau în interiorul unității.

- Grila condensatorului din partea din spate a unității și a componentelor adiacente poate fi aspirată folosind un dispozitiv de fixare cu perie moale.

Sfaturi pentru Curățare

Condensul poate apărea în exteriorul unității. Aceasta se poate datora modificării temperaturii camerei. Ștergeți orice reziduu de umiditate. Dacă problema continuă, vă rugăm să contactați un tehnician calificat pentru asistență.

ÎNTREȚINERE

Manipularea / mutarea unității

Țineți unitatea în jurul laturilor sau bazei sale atunci când o deplasați. În niciun caz nu trebuie ridicat, ținând marginile suprafeței superioare.

Service

Unitatea trebuie să fie întreținută de un service autorizat și trebuie utilizate numai piese de schimb originale. În niciun

caz nu trebuie să încercați să reparați unitatea. Reparațiile efectuate de persoane neexperimentate pot provoca vătămări sau defecțiuni grave. Contactați un tehnician calificat.

Oprirea pentru perioade lungă de timp

Când unitatea nu este folosită o perioadă lungă de timp, deconectați-o de la rețeaua de alimentare, goliți-o de toate alimentele și curățați aparatul, lăsând ușa întredeschisă pentru a preveni mirosurile neplăcute.

DIAGNOSTICARE

Următoarele probleme simple pot fi gestionate de utilizator. Vă rugăm să apelați departamentul de service autorizat dacă problemele nu sunt rezolvate.

Nu funcționează	Verificați dacă congelatorul este conectat și conectat la alimentare; Voltaj scăzut; Alimentarea cu energie nu funcționează.
Miros neplăcut	Alimentele mirositoare trebuie ambalate corespunzător; Verificați dacă alimentele sunt stricate; Interiorul trebuie curățat
Funcționarea pe termen lung a compresorului	Este normal ca frigiderul să funcționeze mai mult timp vara, când temperatura ambiantă este mai ridicată; Nu puneți prea multe alimente la congelator simultan; Nu puneți alimente până nu sunt răcite; Nu deschideți ușa frecvent.
Lumina nu funcționează	Verificați dacă frigiderul este conectat la alimentare, Verificați dacă lumina este deteriorată.
Ușa frigiderului nu poate fi închisă în mod corespunzător.	Ușa congelatorului este blocată de pachetele alimentare; Prea multa mancare; Înclinați frigiderul.
Zgomote puternice	Mâncarea nu este așezată corespunzător, frigiderul nu este echilibrat Piese frigiderului nu sunt amplasate corespunzător

Sfaturi

- Carcasa frigorifică poate emite căldură în timpul funcționării, în special vara, aceasta este cauzată de radiația condensatorului și este un fenomen normal.
- Condensare: fenomenul de condensare va fi detectat pe suprafața exterioară și pe garniturile ușilor congelatorului

când umiditatea ambientală este mare, acesta este un fenomen normal, iar condensul poate fi șters cu un prosop uscat.

- Buzz: Buzz va fi generat de rularea compresorului în special la pornire sau oprire.

SFATURI PENTRU ECONOMISIREA ENERGIEI

Încercați să nu deschideți ușa prea des, mai ales când este o temperatură ridicată și umiditate. După ce deschideți ușa, închideți-o cât mai curând posibil.

Din când în când verificați dacă aparatul este suficient ventilat (circulație adecvată a aerului în spatele aparatului). În condiții normale de temperatură, vă rugăm să aranjați termostatul la reglajul din mijloc.

Înainte de a încărca aparatul cu pachete cu alimente proaspete, asigurați-vă că sunt răcite la temperatura ambiantă.

Stratul de gheață și îngheț crește consumul de energie, astfel încât să curățați aparatul imediat ce stratul va fi gros de 3-5mm.

Dacă este condensatorul exterior, peretele din spate trebuie să fie întotdeauna curat, fără praf sau impurități.

- Aparatul trebuie să fie amplasat în zona cea mai răcoroasă a camerei, departe de aparatele producătoare de căldură s

- Lăsați alimentele calde să se răcească la temperatura camerei înainte de a le pune în frigider. Supraîncărcarea frigiderului obligă compresorul să funcționeze mai mult. Alimentele care îngheață prea lent pot pierde calitatea sau se pot strica.
- Asigurați-vă că ambalați alimentele în mod corespunzător și ștergeți recipientele înainte de a le pune în aparat. Aceasta reduce înghețu în interiorul aparatului.
- Coșul de depozitare al aparatului nu trebuie captușit cu folie de aluminiu, hârtie de ceară sau prosop de hârtie. Căptușelile intervin în circulația aerului rece, ceea ce face ca aparatul să fie mai puțin eficient.
- Organizați și etichetați mâncarea pentru a reduce deschiderea ușilor și căutările extinse. Scoateți cât mai multe articole necesare la un moment dat și închideți ușa cât mai curând posibil.

ELIMINAREA

Unitățile vechi au încă o valoare reziduală. O metodă de eliminare ecologică va asigura recuperarea și utilizarea din nou a materiilor prime valoroase. Refrigerantul utilizat în unitatea dvs. și materialele de izolare necesită proceduri speciale de eliminare. Asigurați-vă că niciuna dintre conductele de pe spatele unității nu este deteriorată înainte de eliminare. Informații actualizate cu privire la opțiunile de eliminare a vechii unități și a ambalajelor din nou pot fi obținute de la biroul local al consiliului local. Când aruncați o unitate veche, scoateți încuietorile sau zăbrele vechi și îndepărtați ușa ca protecție.

Eliminarea corectă a aparatului	
	<p>Eliminarea corectă a acestui produs</p> <p>Acest marcaj indică faptul că acest produs nu trebuie aruncat cu alte deșeuri menajere din întreaga UE. Pentru a preveni posibile daune aduse mediului sau sănătății umane din eliminarea necontrolată a deșeurilor, reciclați-l în mod responsabil pentru a promova reutilizarea durabilă a resurselor materiale. Pentru a returna dispozitivul folosit, vă rugăm să utilizați sistemele de retur și colectare sau să contactați retailerul de unde a fost achiziționat produsul. Aceștia pot lua acest produs pentru reciclare în condiții de siguranță pentru mediu.</p>

Pentru mai multe informații, vă rugăm să contactați autoritatea locală sau distribuitorul dvs. de unde ați achiziționat produsul.

VARNOSTNA OPOZORILA

1. OPOZORILO - Poskrbite, da prezračevalne odprtine ne bodo blokirane v notranjosti ohišja naprave ali v notranjosti vgrajene konstrukcije.
2. OPOZORILO - Ne poškodujte napeljave za hladilno sredstvo.
3. OPOZORILO - Ne uporabljajte električnih naprav med pregradami za čuvanje hrane za čuvanje hrane te naprave, razen če to njihov proizvajalec priporoča.
4. Napravo morate pred izvedbo vzdrževanja, ki ga izvaja uporabnik, odklopiti od električne napetosti.
5. To napravo lahko uporabljajo otroci starosti nad 8 let in osebe z zmanjšanimi fizično-čutnimi ali umskimi sposobnostmi ali s pomanjkanjem izkušenj ali znanja samo pod nadzorom ali pa če so poučeni o verni uporabi naprave in razumejo nevarnosti, ki jih prinaša uporaba naprave. Otroci se z napravo ne smejo igrati. Otroci ne smejo izvajati čiščenja in vzdrževalnih del uporabnika brez nadzora.
6. Če se električni priključni kabel poškoduje, ga mora zamenjati proizvajalec, njegov pooblaščen servisier ali oseba s podobnimi kvalifikacijami, da se prepreči nastanek nevarnosti.
7. Hladilnik neškodljivo odstranite v skladu z lokalnimi predpisi, saj za svoje delovanje uporablja vnetljivo hladilno sredstvo in eksplozivni plin.
8. Pri neškodljivem odstranjevanju naprave spoštujte lokalne predpise, saj se za njeno delovanje delo uporablja vnetljivo hladilno sredstvo in eksplozivni plin. Pred odstranjevanjem naprave snemite vrata, da se otroci ne morejo zapreti vanjo.
9. Ta naprava je namenjena za uporabo v gospodinjstvih in podobnih okoljih, kot so
 - kuhinje za osebje v prodajalnah, pisarnah in drugih delovnih okoljih;
 - kmetijska gospodarstva in hoteli, moteli ter drugi objekti bivalnega tipa, ki se dajejo na voljo strankam;
 - objekti, ki nudijo storitve prenočevanja z zajtrkom;
 - priprava in dostava hrane in podobni nepridobitni nameni.
10. V napravi ne hranite eksplozivnih snovi, kot so razpršilne posode z vnetljivim potisnim plinom.



VSAKO SERVISIRANJE ALI POPRAVILO, KI ZAHTEVA SMETJE POKROVOV PREDSTAVLJA NEVARNOST ZA VSAKO OSEBO, RAZEN ZA ZAPOSLENO OSEBJE V POOBLAŠČENEM SERVISU.



ZARADI PREPREČITVE MOREBITNEGA UDARCA ELEKTRIČNEGA TOKA NAPRAVE NE POSKUŠAJTE POPRAVLJATE SAMI.

POSTAVITEV

Mesto postavitve

Pri izbiri mesta postavitve vaše naprave se prepričajte, da je podlaga ravna in čvrsta in da je prostor dobro prezračevan. Naprave ne postavljajte v bližini virov toplote, kot so štedilnik, bojler ali radiator. Prav tako se izogibajte direktnemu izpostavljanju sončnim žarkom, saj lahko to povzroči povečano porabo električne energije. Izjemno nizke sobne temperature prav tako lahko povzročijo slabo delovanje

naprave. Ta naprava ni namenjena za postavitve v garažah ali na prostem. Naprave ne prekrivajte.

Pri postavljanju naprave preverite, da na obeh straneh in zadaj ostane razmak 10 cm, na zgornji strani pa 30 cm do naslednjega predmeta. Na ta način omogočite kroženje hladnega zraka okoli vitrine za vino in povečate učinkovitost hlajenja.

Sprememba smeri odpiranja vrat

Potrebno orodje: Križni izvijač / ploščati izvijač / šesterokotni ključ

1. Odstranite pokrov z zgornjega desnega tečaja.

Pokrov zgornjega desnega tečaja

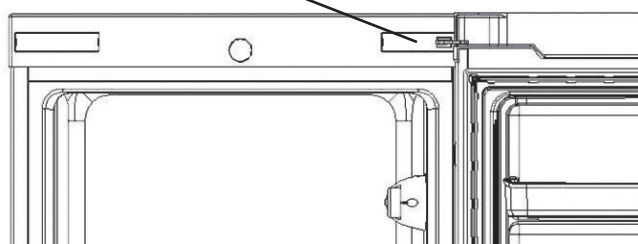

2. S križnim izvijačem odvijte vijake, s katerim je pritrjen zgornji tečaj.

Dva vijaka

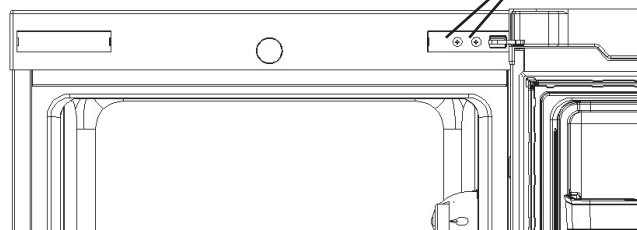

3. Prestavite nosilec osi tečaja in zapah vrat na drugo stran.

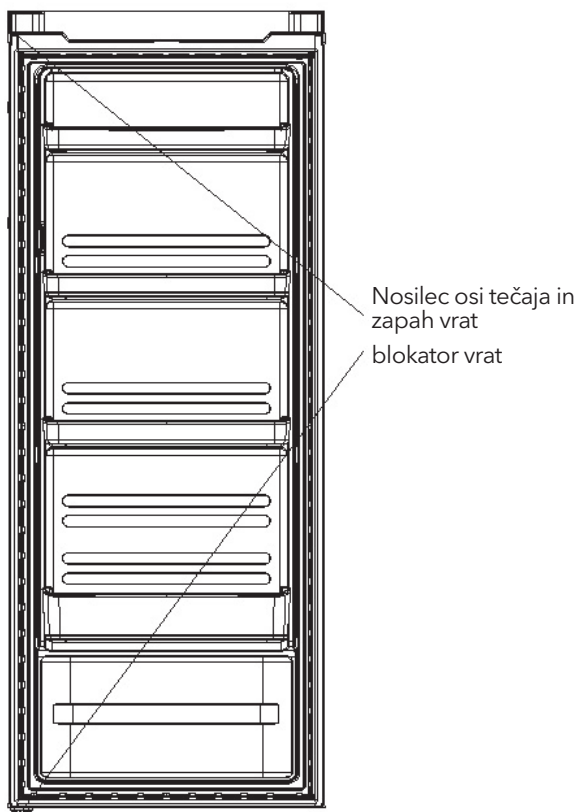

A. Skupaj z nosilec snemite tudi matico. Snemite podložko, prestavite osi na drugo stran in jih pritrdite.



4. S križnim izvijačem odvijte vijake, s katerim je pritrjen spodnji tečaj in odstranite nastavljivo nožico.

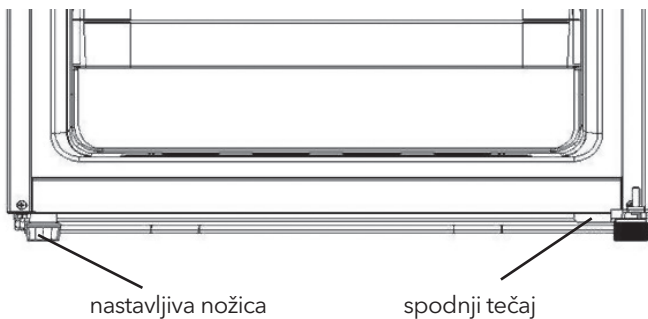

Opomba: Kot nagiba hladilnika-zamrzovalnika je 45°.

5. Prestavite spodnji tečaj na drugo stran in ga pritrdite z vijaki.

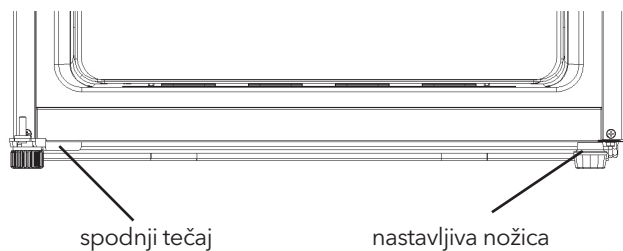

6. Prestavite dva vijaka na desno stran in premestite pokrov zgornjega levega tečaja.

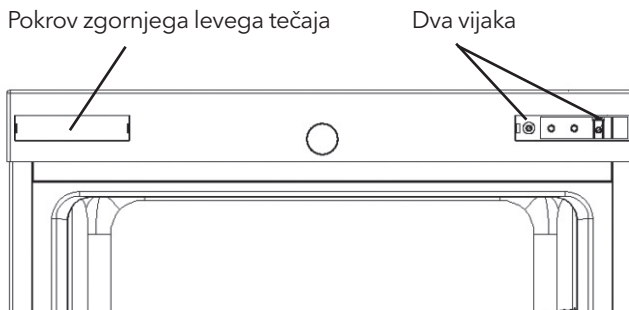

7. Postavite pokrov zgornjega levega tečaja na desno stran in premestite dva vijaka.

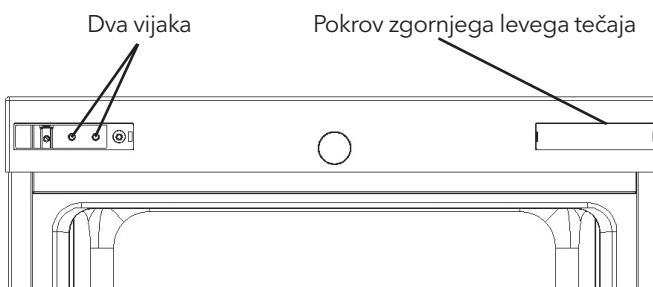

8. Nastavite zgornji desni tečaj. Naravnajte zgornji desni položaj vrat, pritrdite zgornji tečaj in pokrov.

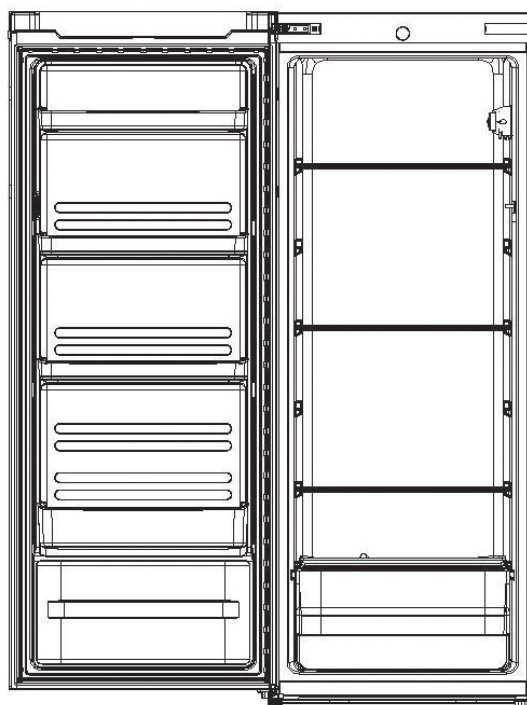

9. Postavite pokrov zgornjega levega tečaja na levo stran.

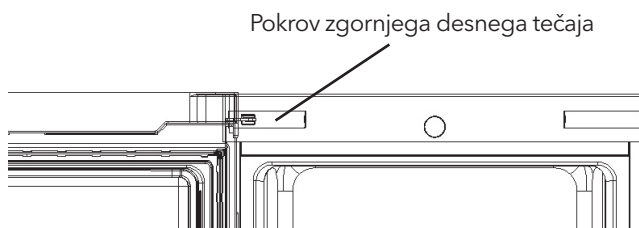

Potreben prostor za vrata

Pustiti morate dovolj prostora za popolno odpiranje vrat naprave, kot je prikazano na sliki. $\checkmark \times D \geq 902 \times 1052$ mm

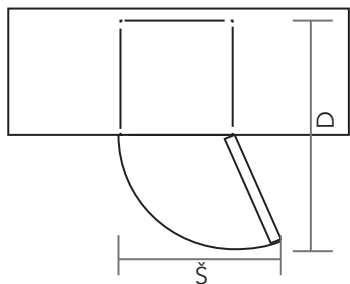

Poravnavanje naprave

Se izvede z nastavljanjem dveh poravnalnih nožic, ki se nahajajo na sprednji strani naprave. Če naprava ni poravnana, vrata in magnetno tesnilo ne bosta pravilno nalegala. Pred uporabo preverite, da se nožice dotikajo podlage.

Gledano od zgoraj, obračajte nožico v smeri kazalca na uri za njeno odvijanje ali v obratni smeri za njeno privijanje.

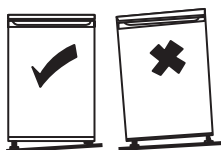

Čiščenje pred uporabo

Notranjost naprave obrišite z blago raztopino sode bikarbone. Potem jo izperite s toplo vodo na pomivalni gobici ali krpi, ki jo lahko izcedite. Police in predal za solate umijte s toplo vodo in milnico ter jih pred ponovnim vstavljanjem v napravo povsem posušite. Zunanji del naprave obrišite z vlažno krpo. Če potrebujete več informacij, pogledajte v poglavje »Čiščenje«.

Pred uporabo naprave

Za zagotavljanje varnosti med uporabo naprave ne smete nikoli poškodovati električnega napajalnega kabla, če pa je ta poškodovan ali vtič obrabljen, pa naprave ne smete uporabljati.

Zaradi preprečevanja poškodb proizvoda ali nastanka požara nanj ne postavljate vnetljivih, eksplozivnih in hlapljivih ali korozivnih snovi.

Zaradi preprečevanja požara v bližino hladilnika ne postavljajte vnetljivih predmetov.

Ta proizvod je hladilnik, ki je namenjen uporabi v gospodinjstvu in je primeren izključno samo za čuvanje hrane. V skladu z nacionalnimi standardi se hladilniki za uporabo v gospodinjstvu ne smejo uporabljati v druge namene, kot so skladiščenje krvi, zdravil ali bioloških proizvodov.

V zamrzovalnik ne vstavljajte predmetov, kot so ustekleničene tekočine ali tekočine v zaprtih posodah, kot so pločevinke piva in pijač, da se izognete njihovemu počenju in drugi škodi.

Preden v svojo napravo postavite kakršnokoli hrano, ga vklopite in počakajte 24 ur, da se prepričate o njegovem pravilnem delovanju in da mu omogočite znižanje temperature na ustrezne vrednosti. Naprave ni primerno preveč napolniti.



• Pred priključkom na električno omrežje

Preverite, da vtičnica ustreza vtiču, ki je dobavljen z napravo.

• Pred vklopom naprave!

Po prenosu naprave počakajte vsaj dve uri, preden jo vklopite.

Elementi notranje opreme

Vaša naprava vsebuje različne steklene in plastične odlagalne police - kombinacije se razlikujejo glede na model.

Eno od polic naprave, ki pokriva celotno površino naprave, morate vedno z drsnim gibom vstaviti v najnižja vodila nad oddelkom za sadje in zelenjavo ter jo tam pustiti. To storite tako, da odlagalno polico povlečete naprej v položaj, ki omogoča njen dvig ali spust in odstranitev.

Za postavljanje police na druge višine postopajte, kot je navedeno zgoraj, le v obratnem vrstnem redu.



Za kar največji izkoristek prostornine oddelka za hranjenje sveže ali oddelka za hranjenje zamrznjene hrane lahko odstranite eno ali več polic in predalov iz naprave v skladu s svojimi vsakdanjimi potrebami.

PRIKAZ PROIZVODA

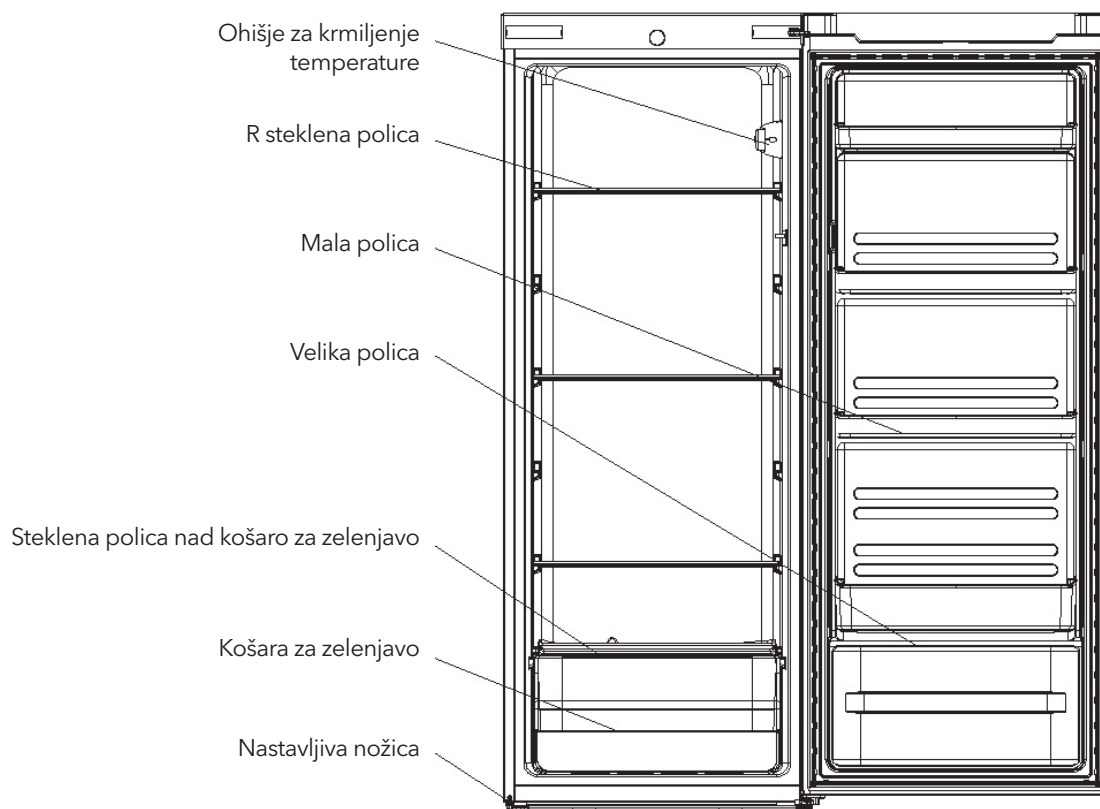

*Vse slike v tem navodilu za uporabo so prikazane izključno v pojasnjevalne namene; za njihov dejanski videz pogledajte svojo napravo.

DELOVANJE NAPRAVE

Vklop naprave

- Gumb za nastavljanje temperature se nahaja na desni steni v notranjosti hladilnika.

Nastavitev na »Min«: manjša moč hlajenja

Nastavitev na »Med«: normalno delovanje (primerno za večino situacij)

Nastavitev na »Max«: najmočnejše hlajenje

- Pri visokih temperaturah okolja, na primer v vročih poletnih dneh, je lahko potrebno nastaviti termostat na najmočnejše hlajenje (Položaj „Max“). To lahko povzroči neprekinjeno delovanje kompresorja zaradi vzdrževanja nizke temperature v napravi.
- Pri prvi postavitvi hladilnika nastavite gumb termostata na »Med«.
Preden začnete vstavljati hrano počakajte, da se hladilnik povsem ohladi. Pred vstavljanjem hrane je najbolje počakati 24 ur po vklopu hladilnika. Z gumbom termostata krmilite temperaturo.

Hrup v napravi!

Mogoče boste opazili, da vaša naprava proizvaja nenavadne zvoke. Večina navedenih zvokov je povsem običajna, a se jih morate zavedati!

Zvoki nastajajo zaradi kroženja hladilnega sredstva v sistemu

hlajenja. To je postalo bolj izrazito po uvedbi plinov, ki ne vsebujejo klorofluorogljikovodikov (CFC). To ne predstavlja napake in ne bo vplivalo na delovanje vaše naprave. Gre za zvok delovanja motorja kompresorja med črpanjem hladilnega sredstva skozi sistem.

Nasveti za shranjevanje živil v napravi

- Toplotno obdelano meso/ribe morate vedno odlagati na polico nad surovim mesom/ribami, da se izognete prenosu bakterij. Surovo meso/ribe shranjujte v posodi, ki je dovolj velika za zadrževanje sokov mesa in jo ustrezno zaprite. Posodo postavite na najnižjo polico.
- Med posameznimi živili pustite prazen prostor, da lahko hladni zrak kroži znotraj naprave. Preverite, da so ohlajeni vsi deli naprave.
- Živila pakirajte ali pokrivajte posamično, da preprečite prenos vonja in sušenje. Sadja in zelenjave ni potrebno zavijati.
- Toplotno obdelano hrano vedno povsem ohladite, preden jo vstavite v napravo. Na ta način pomagate vzdrževati notranjo temperaturo naprave.
- Zaradi preprečevanja iztekanja hladnega zraka iz naprave poskušajte omejiti število odpiranj vrat naprave. Priporočamo, da vrata odpirate samo, če morate hrano dati v napravo ali jo vzeti iz nje.

ČIŠČENJE

Odtajanje

Opcija: avtomatsko odtajanje za hladilnik, v katerem ni ivja.

Čiščenje notranjosti in zunanosti naprave

- Odstranite vse police in predal za solato. Za odstranitev predala za solato najprej snemite najnižjo polico na vratih.
- Notranjost naprave obrišite z blago raztopino sode bikarbone in jih potem umijte s toplo vodo z gobico ali krpo za umivanje posode, ki jo lahko ožamete. Preden police in predal ponovno vstavite, jih obrišite tako, da so povsem suhe.
- Za čiščenje zunanosti naprave uporabljajte vlažno krpo, potem pa napravo obrišite z običajnim sredstvom za

loščanje pohištva. Prepričajte se, da so vrata zaprta saj morate preprečiti stik sredstva za loščanje z magnetnim tesnilom in notranjostjo naprave.

- Rebra kondenzatorja na zadnjem delu naprave in sosednje komponente lahko posesate z nastavkom z mehko krtačo.

Nasveti za čiščenje

Na zunanji površini naprave lahko pride do nastajanja kondenzata. Razlog za to je lahko sprememba sobne temperature. Vlažne dele obrišite. Če se ta problem ponavlja, se posvetujte z ustreznim tehničnim strokovnjakom.

VZDRŽEVANJE

Previdnost pri rokovanju / prenašanju vaše naprave

Pri prenašanju napravo držite z vseh strani ali za podstavke. Naprave pod nobenimi pogoji ne smete dvigovati tako, da ga držite za robove zgornje površine.

Servisiranje

Servisiranje naprave mora izvajati pooblaščen serviser, ki pri tem uporablja izključno originalne rezervne dele. Naprave pod nobenimi pogoji nikoli ne poskušajte popravljati

sami. Popravila s strani neizkušenih oseb lahko povzročijo poškodbe oseb ali resno okvaro naprave. Povežite se z usposobljenim strokovnjakom.

Izklapljanje naprave za daljše časovno obdobje

Če naprave dalj časa ne uporabljate, jo odklopite iz električnega omrežja, odstranite živila in napravo očistite, vrata pa pustite nekoliko priprta, da preprečite nastanek neprijetnih vonjav.

ODPRAVA NAPAK

Uporabnik lahko sam odpravi enostavne napake, ki so našteje v nadaljevanju. V kolikor napake ne morete odpraviti, pokličite sektor za vzdrževalne storitve.

Naprava ne dela.	Preverite, da je hladilnik priključen na električno napetost; Prenizka napetost; Izpad napetosti ali prekinitev varovalke.
Vonjave.	Hrano, ki oddaja močnejše vonjave, morate dobro zaviti; Preverite, ali se je hrana pokvarila; Preverite, ali je potrebno očistiti notranjost naprave.
Dolgotrajno delovanje kompresorja.	Normalno je, da hladilnik poleti deluje dalj časa, kadar je sobna temperatura višja; Ne vstavljajte v hladilnik preveč hrane naenkrat; Ne vstavljajte hrane v napravo, dokler se ne ohladi; Pogosto odpiranje vrat hladilnika.
Lučka ne sveti.	Preverite, da je hladilnik priključen na električno omrežje; Preglejte žarnico na poškodbe.
Vrata hladilnika se ne zapirajo pravilno.	Embalaža z živili blokira vrata zamrzovalnika; Prevelika količina hrane; Hladilnik je nagnjen.
Glasni zvoki.	Preverite ali so živila poravnana in ali hladilnik stoji vodoravno; Preverite, ali so deli hladilnika vstavljeni na pravilen način.

Nasveti

- Med delovanjem, še posebej med poletnimi meseci lahko ohišje hladilnika oddaja toploto zaradi toplotnega sevanja kondenzatorja, kar je običajen pojav.
- Kondenzacija: Kondenzat bo nastajal na zunanjih površinah in tesnilih na vratih zamrzovalnika pri visoki relativni vlažnosti

zraka v prostoru. Gre za običajen pojav, kondenzat lahko obrišete s suho krpo.

- Brenčanje: Med delovanjem bo kompresor zabrenčal, še posebej pri vklopu in izklopu.

NASVETI ZA VARČEVANJE Z ENERGIJO

Vrat naprave ne odpirajte prepogosto, še posebno pri vlažnih in vročih vremenskih razmerah. Vrata po odprtju čim prej zaprite.

Občasno preverite, da je prostor okoli naprave dovolj prezračen (in kroženje zraka za napravo primerno).

Pri običajnih vrednostih temperature nastavite termostat na srednjo nastavitvev.

Preden napravo napolnite s svežimi živili preverite, da so shlajena na sobno temperaturo.

Sloji ledu in ivja povečajo porabo energije, zato napravo očistite, ko sloj doseže debelino od 3 do 5 mm.

Ko gre za zunanji kondenzator, mora biti zadnji del naprave vedno brez prahu in vseh drugih nečistoč.

- Napravo morate postaviti v najhladnejši del prostora, v stran od naprav, ki oddajajo toploto ali ogrevalnih kanalov in direktne sončne svetlobe.

- Preden vložite v napravo vročo hrano, počakajte da se ohladi. Prevelika napolnjenost naprave povzroči podaljšano delovanje kompresorja. Hrana, ki je v postopku zamrzovanja lahko izgubi na kakovosti, lahko pa se celo pokvari.
- Poskrbite, da hrano pred vstavljanjem v napravo primerno zavijete in da posodo obrišete do suhega. Na ta način zmanjšate možnost nastajanja ivja v napravi.
- Posode za hranjenje živil ni potrebno oblagati z aluminijasto folijo, papirjem za peko ali papirnatimi brisačami. Materiali za oblaganje vplivajo na kroženje hladnega zraka, kar zmanjšuje učinkovitost naprave.
- Živila organizirajte in označite, da boste lahko bolj poredko odpirali vrata naprave in v njej krajši čas iskali. Vzemite iz naprave vse potrebno hkrati in čim prej zaprite njena vrata.

ODSTRANJEVANJE

Stare naprave imajo določeno preostalo vrednost. Uporabite način odstranjevanja, s katerim se varuje življenjsko okolje in pri katerem se lahko reciklirajo in ponovno uporabijo dragocene surovine. V vaši napravi uporabljena hladilna sredstva in izolacijski materiali zahtevajo uporabo posebnih postopkov za odstranjevanje. Pred oddajo se prepričajte, da nobena cev na zadnjem delu naprave ni poškodovana. Posodobljene podatke o možnostih odstranitve vaše stare naprave in embalaže nove naprave lahko dobite v pisarnah vaših lokalnih oblasti.

Pred oddajo stare naprave odlomit vse stare ključavnice ali kljuke in iz previdnosti snemite vrata.

Pravilno odlaganje ovog proizvoda



Pravilno odstranjevanje tega proizvoda

Ta oznaka prikazuje, da tega proizvoda v EU ne smete odstraniti v odpadke iz gospodinjstva. Zaradi preprečitve morebitne škode za življenjsko okolje in zdravje ljudi, ki bi lahko nastala zaradi nenadzorovanega odlaganja odpadkov, napravo reciklirajte in s tem podprite trajnostno ponovno uporabo materialnih virov. Prosimo, da vašo nerabno napravo predate v sistem za vračanje in zbiranje odpadkov ali pa se povežite s prodajalno, kjer ste napravo kupili. Na ta način se lahko proizvod reciklira na neškodljiv način za življenjsko okolje.

Za dodatne informacije stopite v stik s svojimi lokalnimi oblastmi ali prodajalno, v kateri ste kupili proizvod.

BEZBEDNOSNA UPOZORENJA

1. UPOZORENJE - Povedite računa da ventilacioni otvori ne budu blokirani unutar kućišta uređaja ili unutar ugrađene konstrukcije.
2. UPOZORENJE - Ne oštećujte instalacije za rashladno sredstvo.
3. UPOZORENJE - Ne upotrebljavajte električne uređaje unutar pregrada za čuvanje hrane ovog uređaja, osim ukoliko su u pitanju tipovi preporučeni od strane proizvođača.
4. Uređaj je potrebno isključiti iz struje nakon upotrebe, a pre njegovog korisničkog održavanja.
5. Ovaj uređaj mogu upotrebljavati deca starosti od 8 ili više godina i osobe sa umanjenim fizičko-senzornim ili mentalnim sposobnostima ili nedostatkom iskustva i znanja ukoliko su pod nadzorom ili su upućeni u bezbedno korišćenje uređaja i shvataju opasnosti koje njegova upotreba nosi. Deca se ne smeju igrati uređajem. Deca ne smeju da obavljaju čišćenje i korisničko održavanje uređaja bez nadzora.
6. Ukoliko je kabl za napajanje oštećen, potrebno je da njegovu zamenu obavi proizvođač, njegov ovlašćeni serviser ili lica sa sličnim kvalifikacijama kako bi se izbegao nastanak opasnosti.
7. Frižider odložite u skladu sa lokalnim propisima, jer se za njegov rad upotrebljavaju zapaljivo rashladno sredstvo i eksplozivni gas.
8. Poštujte lokalne propise prilikom odlaganja uređaja, jer se za njegov rad upotrebljavaju zapaljivo rashladno sredstvo i eksplozivni gas. Pre nego što odložite uređaj, skinite vrata kako biste sprečili zatvaranje dece unutar uređaja.
9. Ovaj uređaj je namenjen za upotrebu u domaćinstvima i sličnom okruženju poput
 - kuhinja za osoblje u prodavnicama, kancelarijama i drugom radnom okruženju;
 - poljoprivrednih domaćinstava i hotela, motela i ostalih objekata rezidencijalnog tipa, gde se stavlja na raspolaganje klijentima;
 - objekata koji pružaju uslugu noćenja sa doručkom;
 - keteringa i u slične neprodajne namene.
10. Ne čuvajte eksplozivne supstance poput aerosol boca sa zapaljivim potisnim gasom u uređaju.



SVAKO SERVISIRANJE ILI POPRAVLJANJE KOJE PODRAZUMEVA UKLANJANJE POKLOPACA PREDSTAVLJA OPASNOST ZA SVAKU OSOBU, SEM OSOBLJA ZAPOSLENOG U OVLAŠĆENOM SERVISU.



KAKO BISTE IZBEGLI RIZIK OD STRUJNOG UDARA, NE POKUŠAVAJTE DA SAMI OBAVLJATE POPRAVKE.

INSTALACIJA

Lokacija

Prilikom izbora lokacije za Vaš uređaj, uverite se da je podloga ravna i čvrsta, kao i da je provetrenost u prostoriji dobra. Izbegavajte postavljanje uređaja u blizini izvora toplote, npr. šporeta, bojlera ili radijatora. Takođe, izbegavajte direktno izlaganje suncu, jer ovo može da dovede do povećane potrošnje električne energije. Izuzetno niske sobne temperature takođe mogu prouzrokovati loš rad uređaja.

Ovaj uređaj nije namenjen za upotrebu u garažama, kao ni za postavljanje na otvorenom. Ne prekrivajte uređaj. Prilikom postavljanja, proverite da li je sa obe strane uređaja ostavljen razmak širine 10 cm, kao i 10 cm od zadnje i 30 cm od gornje površine uređaja. Na ovaj način ćete omogućiti cirkulisanje hladnog vazduha oko vinske vitrine i poboljšati efikasnost postupka hlađenja.

Promena smera otvaranja vrata

Potreban alat: Krstasti odvijač / ravni odvijač / šestougaoni ključ

1. Uklonite poklopac sa gornje desne šarke.

poklopac gornje desne šarke

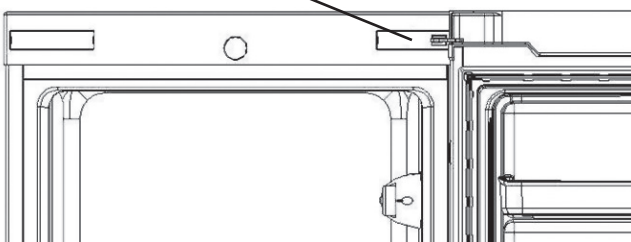

2. Pomoću krstastog odvijača, uklonite šrafove kojima je pričvršćena gornja šarka.

Dva šrafa

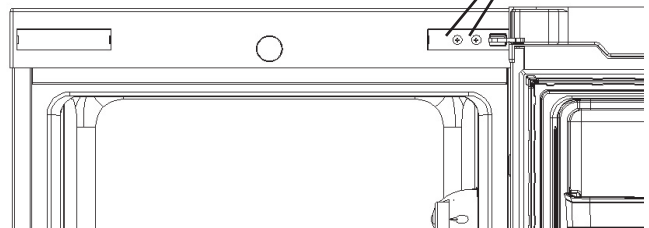

3. Premestite nosač osovine šarke i blokator vrata na drugu stranu.

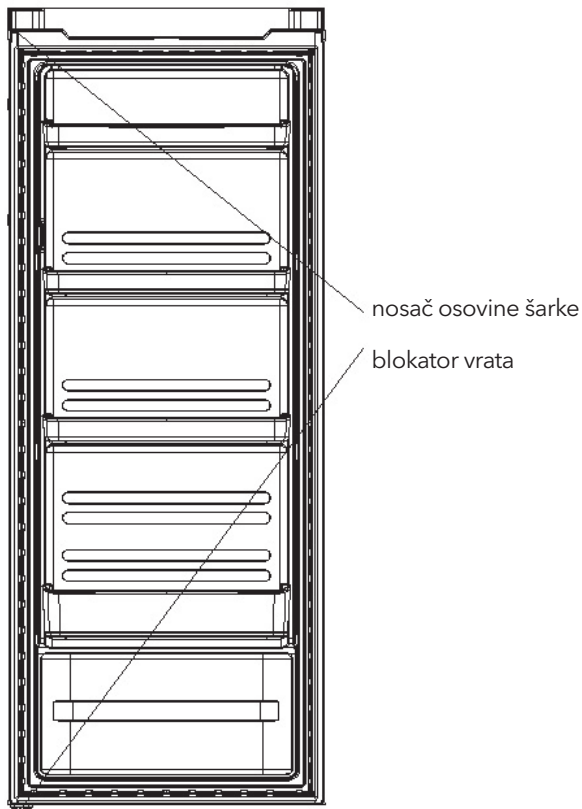

A. Uklonite navrtku zajedno sa nosačem. Skinite podlošku, a zatim premestite osovine na drugu stranu i pričvrstite ih.



4. Pomoću krstastog odvijača, skinite šrafove kojima je pričvršćena donja šarka i uklonite podesivu nožicu

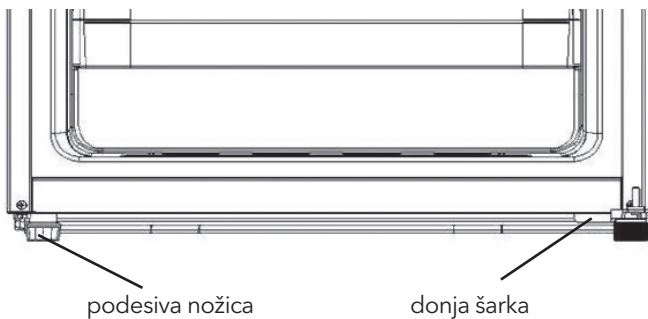

Napomena: ugao naginjanja frižidera-zamrzivača je manje od 45°.

5. Premestite donju šarku na drugu stranu, a zatim je pričvrstite šrafovim.

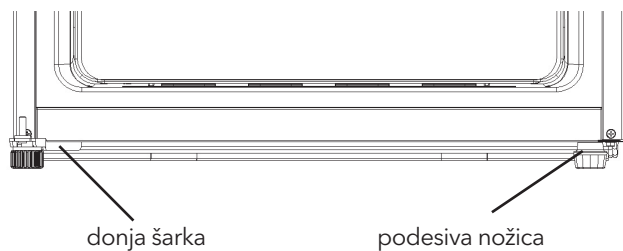

6. Postavite dva šrafa na desnu stranu i premestite poklopac gornje leve šarke.

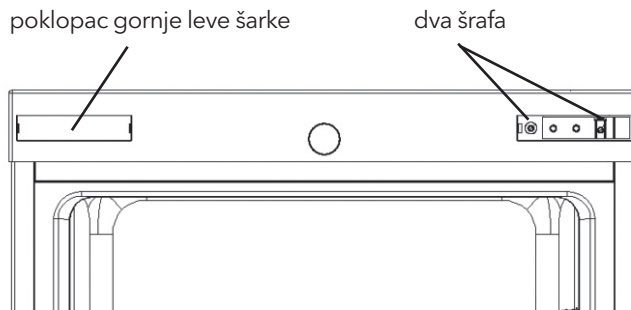

7. Postavite poklopac gornje leve šarke na desnu stranu i premestite dva šrafa.

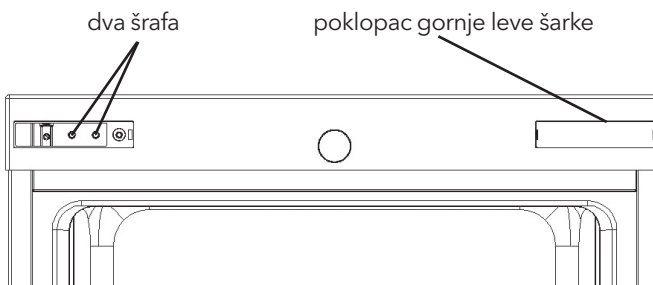

8. Postavite gornju šarku. Podesite desnu gornju poziciju vrata, pričvrstite gornju šarku i poklopac.

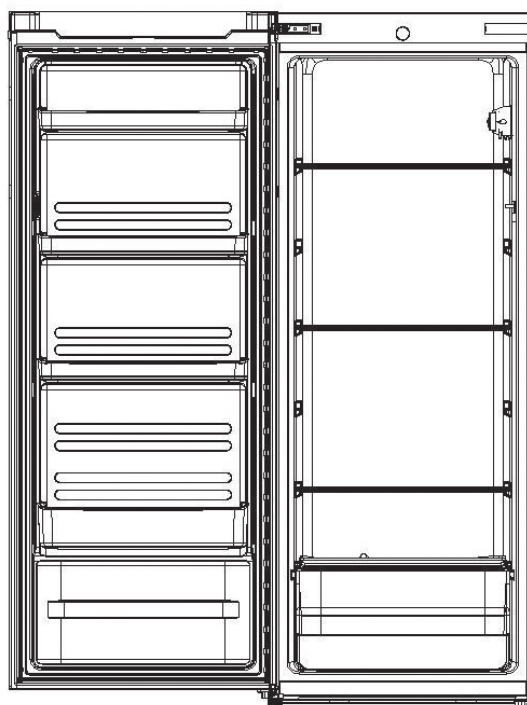

9. Postavite poklopac gornje leve šarke na levu stranu.

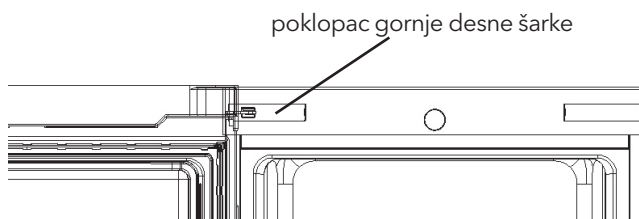

Potreban prostor za vrata

Potrebno je ostaviti dovoljno prostora za potpuno otvaranje vrata uređaja na način prikazan na slici. $\checkmark \times D \geq 902 \times 1052$ mm.

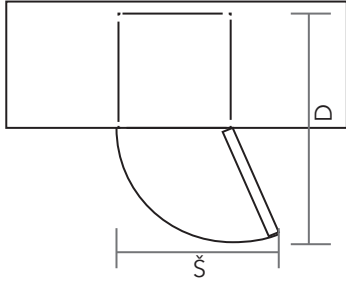

Nivelisanje uređaja

Obavlja se podešavanjem dve nožice za nivelisanje, koje se nalaze na prednjoj strani uređaja. Ukoliko uređaj nije iznivelisan, vrata i magnetna zaptivka neće pravilno prijanjati. Pre upotrebe proverite da li nožica dodiruje podlogu. Gledano odozgo, okrećite u smeru kretanja kazaljke na satu ili u smeru suprotnom od kretanja kazaljke na satu radi otpuštanja ili zatezanja.

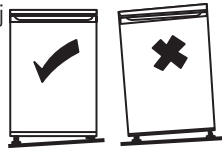

Čišćenje pre upotrebe

Unutrašnjost uređaja prebrišite slabim rastvorom sode bikarbone. Zatim isperite toplom vodom pomoću sunđera ili krpe koju je moguće cediti. Police i odeljak za salate operite toplom vodom sa sapunicom i dobro ih osušite pre ponovnog postavljanja u uređaj. Spoljašnji deo uređaja očistite vlažnom krpom. Ukoliko Vam je potrebno više informacija, pogledajte odeljak Čišćenje.

Pre upotrebe uređaja

Kako biste osigurali bezbednost prilikom upotrebe, ni pod kojim uslovima ne oštećujte kabl za napajanje i ne upotrebljavajte uređaj ukoliko je kabl za napajanje oštećen ili ukoliko je utikač istrošen.

Da biste sprečili oštećenje proizvoda ili pojavu požara, ne stavljajte zapaljive, eksplozivne i isparljive predmete, kao ni predmete koji lako korodiraju.

Da biste izbegli pojavu požara, ne stavljajte zapaljive predmete blizu frižidera.

Ovaj proizvod je frižider namenjen za upotrebu u domaćinstvima i pogodan je isključivo za čuvanje hrane. Prema nacionalnim standardima, frižideri namenjeni za upotrebu u domaćinstvima se ne smeju koristiti ni u kakve druge svrhe, kao što su skladištenje krvi, lekova ili bioloških proizvoda.

Ne stavljajte u zamrzivač predmete kao što su flaširane tečnosti ili tečnosti u zaptivenim sudovima, poput flaširanih piva i pića, kako biste izbegli njihovo pucanje i drugu štetu. Pre nego što u svoj uređaj stavite bilo kakvu hranu, uključite ga i sačekajte 24 sata, kako biste bili sigurni da radi na odgovarajući način i kako biste mu ostavili dovoljno vremena da temperaturu spusti na odgovarajuće vrednosti. Uređaj ne treba prepunjavati.



• Pre povezivanja na struju

Morate proveriti da li imate utičnicu kompatibilnu sa utikačem dostavljenim uz uređaj.

• Pre nego što uključite uređaj!

Uređaj ne uključujte bar dva sata nakon njegovog prenošenja.

Unutrašnji prateći elementi

Vaš uređaj sadrži različite staklene ili plastične police za odlaganje - kombinacije se razlikuju zavisno od modela. Jednu od staklenih polica za odlaganje, koja zahvata kompletnu površinu uređaja, treba uvek kliznim pokretom ubaciti u najniže vodice, iznad odeljaka za voće i povrće, i ostaviti je na tom mestu. Ovo uradite tako što ćete povući policu za odlaganje ka napred, do položaja u kome je moguće njeno rotiranje ka gore ili dole i uklanjanje. Da policu postavite na neku drugu visinu, pratite gore navedene korake, samo obrnutim redosledom.



Kako biste maksimalno iskoristili zapreminu odeljka za čuvanje sveže hrane i odeljka za čuvanje smrznute hrane, možete ukloniti jednu ili više polica i fioka iz uređaja, zavisno od Vaših svakodnevnih potreba.

PRIKAZ PROIZVODA

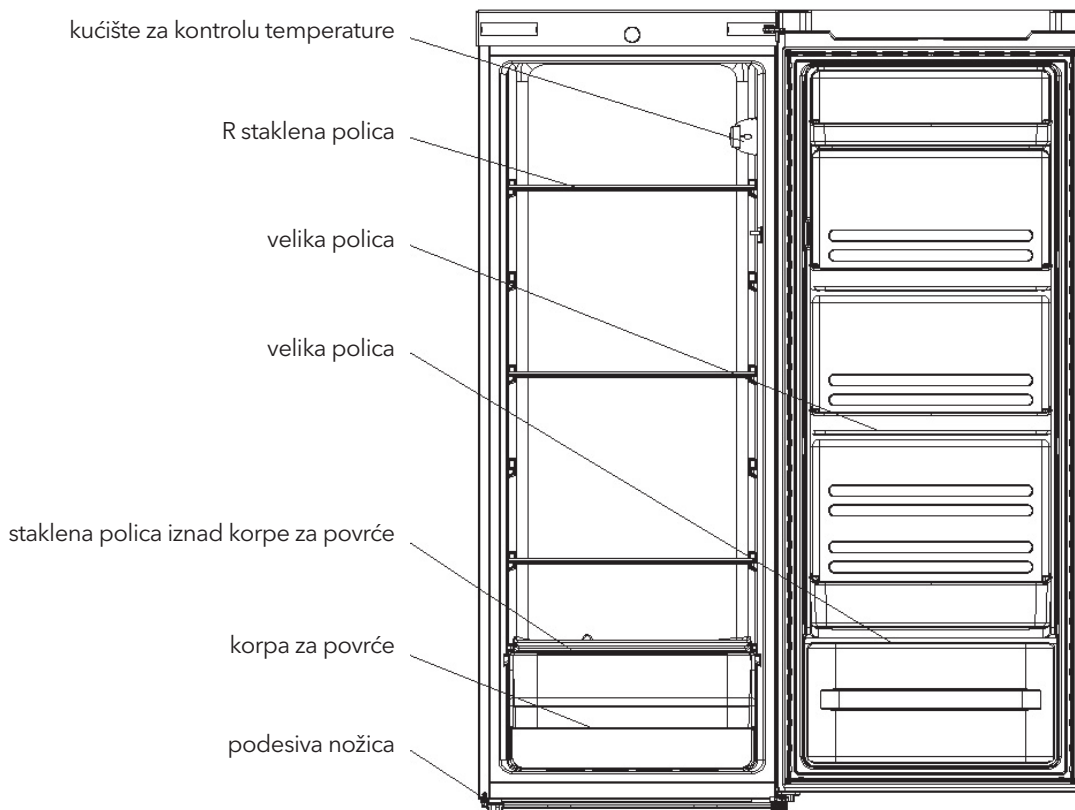

*Sve slike u ovom uputstvu za upotrebu prikazane su isključivo u ilustrativne svrhe; za tačan izgled, pogledajte svoj uređaj.

RAD UREĐAJA

Uključivanje uređaja

- Dugme za izbor temperature nalazi se na desnom zidu, u unutrašnjosti frižidera
- Podešavanje na „Min“: Manja jačina hlađenja
- Podešavanje na „Med“: Normalan rad (odgovara većini situacija)
- Podešavanje na „Max“: Najjače hlađenje
- Pri visokim sobnim temperaturama, npr. tokom vrelih letnjih dana. Može biti potrebno da se termostat podesi na Najjače hlađenje (pozicija „Max“). Ovo za rezultat može imati neprekidan rad kompresora u cilju održavanja niske temperature u uređaju.
- Prilikom inicijalnog postavljanja frižidera, dugme termostata podesite na „Med“.
- Pre nego što počnete da ubacujete hranu, ostavite frižider da se potpuno ohladi. Najbolje je sačekati 24 sata pre stavljanja hrane u frižider. Dugmetom termostata se kontroliše temperatura.

Buka unutar uređaja!

Možda ćete primetiti da Vaš uređaj pravi određene neobične zvuke. Većina pomenutih zvukova je savršeno normalna, ali je potrebno da ih budete svesni! Zvukovi nastaju usled cirkulisanja tečnog rashladnog sredstva unutar sistema za hlađenje. Ovo je postalo izraženije nakon

uvođenja gasova koji ne sadrže hloroflorouglenike (HFU). Ovo ne predstavlja grešku i neće uticati na rad Vašeg uređaja. Radi se o zvuku rada motora kompresora tokom pumpanja rashladnog sredstva kroz sistem.

Saveti za čuvanje hrane u uređaju

- Termički obrađeno meso/ribu treba uvek odlagati na polici iznad sirovog mesa/ribe kako bi se izbeglo prenošenje bakterija. Sirovo meso/ribu držite u posudi koja je dovoljno velika da zadrži sokove mesa i adekvatno je poklopite. Posudu stavite na najnižu policu.
- Ostavite razmak između hrane kako biste omogućili cirkulisanje vazduha unutar uređaja. Uverite se da su svi delovi uređaja rashlađeni.
- Kako biste sprečili poprimanje mirisa i sušenje, hranu zasebno pakujte ili poklapajte. Voće i povrće nije potrebno uvijati.
- Hranu koja je prethodno termički obrađena uvek ostavite da se ohladi pre nego što je stavite u uređaj. Na ovaj način potpomažete održavanju unutrašnje temperature uređaja.
- Kako biste sprečili rasipanje hladnog vazduha iz uređaja, pokušajte da ograničite broj otvaranja vrata uređaja. Preporučujemo Vam da vrata otvarate samo kada je potrebno staviti hranu u uređaj ili je izvaditi iz njega.

ČIŠĆENJE

Otapanje

Opcija Automatsko otapanje za frižider u kome nemainja.

Čišćenje unutrašnjosti i spoljašnjosti uređaja

- Uklonite sve police i fioku za salatu. Da biste uklonili fioku za salatu, najpre uklonite najnižu policu na vratima.
- Unutrašnjost uređaja prebrišite slabim rastvorom sode bikarbone, a zatim isperite toplom vodom pomoću sundera ili krpe koju je moguće cediti. Pre nego što ponovo postavite police i fioku za salatu, obrišite ih tako da budu potpuno suve.

- Za čišćenje spoljašnjosti uređaja, koristite vlažnu krpu, a zatim obrišite standardnim sredstvom za poliranje nameštaja. Uverite se da su vrata zatvorena kako biste sprečili kontakt sredstva za poliranje sa magnetnom zaptivkom za vrata ili sa unutrašnjošću uređaja.
- Rešetke kondenzatora na zadnjem delu uređaja i okolne komponente možete usisati pomoću dodatka u obliku meke četke.

Saveti za čišćenje

Na spoljašnjosti uređaja može doći do formiranja kondenza. Razlog ovome može biti promena vrednosti sobne temperature. Vlažne delove obrišite. Ukoliko ovaj problem nastavi da se javlja, za pomoć se obratite kvalifikovanom tehničkom licu.

ODRŽAVANJE

Oprez prilikom rukovanja / prenošenja Vašeg uređaja

Prilikom prenošenja uređaja, pridržavajte ga sa svih strana ili za osnovu. Uređaj ni pod kojim uslovima ne treba podizati držeći ga za ivice gornje površine.

Servisiranje

Servisiranje uređaja treba da obavi ovlašćeno tehničko lice, koje će tom prilikom koristiti isključivo originalne rezervne delove. Popravku uređaja ni pod kojim uslovima ne

pokušavajte da obavljate sami. Popravke koje obavljaju osobe bez iskustva za rezultat mogu imati povređivanje ili ozbiljan kvar. Obratite se kvalifikovanom tehničkom licu.

Isključivanje uređaja tokom dužeg vremenskog perioda

Kada uređaj ne upotrebljavate tokom dužeg vremenskog perioda, isključite ga iz struje, ispraznite ga od hrane i očistite, a vrata delimično otvorite kako biste sprečili stvaranje neprijatnih mirisa.

OTKLANJANJE PROBLEMA

Korisnik može da sam reši jednostavne probleme navedene dalje u tekstu. Ukoliko probleme ne uspete da razrešite, pozovite sektor za usluge održavanja.

Uređaj ne radi	Proverite da li je zamrzivač uključen u struju; Nizak napon; Nestanak struje ili iskakanje osigurača
Mirisi	Hranu koja odaje jače mirise treba dobro uviti; Proverite da li se hrana pokvarila; Proverite da li je potrebno očistiti unutrašnjost uređaja.
Dugotrajan rad kompresora	Normalno je da frižider duže radi tokom leta, kada je sobna temperatura viša; Ne stavljajte u zamrzivač previše hrane odjednom; Ne stavljajte hranu u uređaj dok se prethodno ne ohladi; Često otvaranje vrata frižidera.
Lampica ne svetli	Proverite da li je frižider priključen na struju, proverite da li je lampica oštećena.
Vrata frižidera se ne mogu zatvoriti na odgovarajući način.	Ambalaža sa hranom blokira vrata zamrzivača; Prevelika količina hrane; Frižider je nagnut.
Glasni zvuci	Proverite da li je hrana iznivelisana i da li je frižider uravnotežen; Proverite da li su delovi frižidera postavljeni na odgovarajući način.

Saveti

- Tokom rada, naročito u letnjim mesecima, kućište frižidera može da emituje toplotu nastalu usled zračenja kondenzatora, što predstavlja uobičajeni fenomen.
- Kondenzacija: Kondenz će se formirati na spoljašnjim površinama i zaptivkama na vratima zamrzivača pri uslovima

visokog stepena vlage u prostoriji. U pitanju je normalni fenomen, a kondenz se može obrisati suvom krpom.

- Zujanje: U toku rada, kompresor će zujati, posebno prilikom uključivanja i isključivanja.

SAVETI ZA UŠTEDU ENERGIJE

Pokušajte da ne otvarate vrata uređaja preterano često, posebno pri vlažnim i vrelim vremenskim uslovima. Kada otvorite vrata, zatvorite ih što je pre moguće.

Povremeno proverite da li je prostor oko uređaja dovoljno provetren (da li je cirkulacija vazduha iza uređaja adekvatna). Pri normalnim temperaturnim vrednostima, podesite termostat na srednje podešavanje.

Pre nego što uređaj napunite svežom hranom, proverite da li je hrana rashlađena do sobne temperature.

Slojevi leda iinja povećavaju potrošnju energije, zato očistite uređaj čim se formira sloj debljine od 3-5 mm.

Ukoliko je u pitanju spoljašnji kondenzator, zadnji deo uređaja treba da uvek bude očišćen od prašine i svih nečistoća.

- Uređaj treba postaviti u najhladniji deo prostorije, dalje od uređaja koji stvaraju toplotu ili grejnih kanala, kao i direktnih sunčevih zraka.

- Pre nego što je stavite u uređaj, vrelu hranu ostavite da se ohladi. Prepunjivanje uređaja primorava kompresor da radi duže. Hrana koja se zamrzava previše sporo može da izgubi na kvalitetu ili da se pokvari.
- Pobrinite se da, pre stavljanja u uređaj, hranu na odgovarajući način uvijete i da sudove obrišete tako da budu suvi. Na ovaj način redukujete formiranjeinja unutar uređaja.
- Posude za odlaganje hrane u uređaju ne treba oblagati aluminijumskom folijom, papirom za pečenje ili papirnim ubrusima. Materijali koji se koriste za oblaganje utiču na cirkulisanje hladnog vazduha, što umanjuje efikasnost uređaja.
- Organizujte i označite hranu kako biste ređe otvarali vrata i kraće pretraživali uređaj. Odjednom izvadite sve što vam je potrebno i zatvorite vrata što pre možete.

ODLAGANJE

Stari uređaji i dalje imaju određenu rezidualnu vrednost. Primenom načina odlaganja kojim se štiti životna sredina omogućićete ponovno iskorišćenje i upotrebu vrednih sirovina. Rashladna sredstva koja se upotrebljavaju u okviru Vašeg uređaja i izolacioni materijali zahtevaju primenu posebnih procedura za odlaganje. Pre nego što ga odložite, uverite se da nijedna cev na zadnjem delu uređaja nije oštećena. Ažurirane podatke o opcijama za odlaganje Vašeg starog uređaja i ambalaže novog uređaja možete dobiti u kancelarijama Vaših lokalnih vlasti.

Prilikom odlaganja starog uređaja, slomite sve stare brave ili kvake i uklonite vrata kao meru predostrožnosti.

Pravilno odlaganje ovog proizvoda



Pravilno odlaganje ovog proizvoda

Ova oznaka ukazuje da u EU ovaj proizvod ne treba odlagati zajedno sa ostalim otpadom iz domaćinstva. Kako biste sprečili potencijalnu štetu po životnu sredinu ili zdravlje ljudi nastalu nekontrolisanim odlaganjem otpada, odgovorno ga reciklirajte kako biste promovisali održivu ponovnu upotrebu materijalnih resursa. Molimo Vas da svoj polovni uređaj vratite putem sistema za vraćanje i prikupljanje otpada ili da kontaktirate prodavnicu u kojoj ste proizvod kupili. Ovim putem se proizvod može reciklirati na način bezbedan po životnu sredinu.

Za dodatne informacije, kontaktirajte svoje lokalne vlasti ili prodavnicu u kojoj ste proizvod kupili.

TESLA

tesla.info