

TESLA

WASHING MACHINE

WF71231M

WF71261M

WF71490M

User Manual

ENG

BiH/
CG

BG

GR

HR

HU

MK

RO

SLO

SRB



Product images are for illustrative purposes only and may differ from the actual product.

SAFETY INSTRUCTIONS

Please read the following safety information thoroughly and follow it strictly to minimize the risk of fire or explosion, electric shock and to prevent property damage, personal injury or loss of life. Failing to follow these instructions shall void any warranty.

WARNING!

This combination of symbol and signal word indicates a potentially dangerous situation which may result in death or serious injuries unless it's avoided.

CAUTION!

This combination of symbol and signal word indicates a potentially dangerous situation which may result in slight or minor injuries or damage to property and the environment.

NOTE

This combination of symbol and signal word indicates a potentially dangerous situation which may result in slight or minor injuries.

WARNING!

The electric shock!

- If the supply cord is damaged, it must be replaced by the manufacturer, its service agent or similarly qualified persons in order to avoid a hazard.
- If the machine is damaged, it must not be operated unless repaired by the manufacturer, its service agent or similarly qualified persons. Risk of electric shock!
- The appliance can be used by children aged from 8 years and above and persons with reduced physical, sensory or mental capabilities or lack of experience and knowledge if they have been given supervision or instruction concerning use of the appliance in a safe way and understand the hazards involved. Children shall not play with the appliance. Cleaning and user maintenance shall not be made by children without supervision.
- Children should be supervised that they do not play with the appliance.
- Children 3 years and under shall be kept away from the appliance or continuously supervised.
- Animals and children may climb into the machine. Check the machine before every operation.
- Do not climb or sit on the appliance.

INSTALLATION LOCATION AND SURROUNDING

- All washing and additional substances are to be kept in a safe place out of the reach of children.
- Do not install the machine on a carpet floor. The obstruction of the openings by a carpet can damage the machine.
- Keep the appliance clear from heating sources and direct sunlight to avoid plastic and rubber parts to corrode.
- Do not use the appliance in humid environments or rooms containing explosive or caustic gas. In case of water leakage or water splashes let the appliance dry in the open air.
- The appliance must not be installed behind a lockable door, a sliding door or a door with a hinge on the opposite side to that of the washing machine.
- Do not operate the machine in rooms with a temperature of below 5°C. This can cause damages to parts of it. If it is unavoidable, make sure to drain the water completely from the appliance after every use (see „Maintenance - Cleaning of drain pump filter“) to avoid damages caused by frost.
- Never use flammable sprays or substances in the immediate proximity of the appliance.

INSTALLATION

- Remove all packaging material and transport bolts before using the appliance. Otherwise, serious damage may result.
- This appliance is equipped with a single inlet valve and can be connected to the cold water supply only.

- Mains plug must be accessible after installation.
- Before washing clothes for the first time, the product shall be operated once throughout all the procedures without any clothes inside.
- Before using the washing machine, the product shall be calibrated.
- Do not put any excessively heavy objects on the appliance, like water containers or heating devices.
- The new hose-sets supplied with the appliance are to be used and that old hose-sets should not be reused.
- Max. Inlet water pressure 1 MPa. Min. inlet water pressure 0.05 MPa.

ELECTRICAL CONNECTION

- Make sure the supply cable is not trapped by the machine, it can get damaged.
- Connect the product to a grounded outlet protected by a fuse complying with the values in the " Technical specifications" table. The grounding installation has to be made by a qualified electrician. Ensure that the machine is installed in accordance with the local regulations.
- Water and electrical connections must be carried out by a qualified technician in accordance with the manufacturer's instructions and local safety regulations.



WARNING!

- Don't use multiple plugs or extension cords.
- The appliance must not have an external switching device such as a timer or connected to a circuit that is regularly switched on and off.
- Do not pull the plug out of the mains outlet if there is flammable gas around.
- Never pull out power plug with wet hands.
- Always pull at the plug, not at the cable.
- Always unplug the appliance if it is not being used.

WATER CONNECTIONS

- Check the connections of the water inlet tubes, the water tap and the outlet hose for possible problems due to changes of water pressure. If the connections loosen or leak close the water tap and get it repaired. Do not use the appliance before the pipes and hoses are installed properly by qualified persons.
- Glass door may become very hot during the operation. Keep children and pets far away from the machine while it is operating.
- The water inlet and outlet hoses have to be safely installed and remain undamaged. Otherwise, water leakage can occur.
- Do not remove the drain pump filter while there is still water in the appliance. Big quantities of water can leak out, and there is a risk of scalding due to hot water.

OPERATION AND MAINTENANCE

- Never use any flammable, explosive or toxic solvents. Do not use gasoline and alcohol etc. as detergents. Only select detergents that are suitable for machine washing.
- Make sure that all pockets are emptied. Sharp and rigid items such as coins, brooches, nails, screws, stones etc. may cause serious damages to this machine.
- Remove all objects from pockets such as lighters and matches before use the appliance.
- Thoroughly rinse items that have been washed by hand.
- Items that have been soiled with substances such as cooking oil, acetone, alcohol, petrol, kerosene, spot removers, turpentine, wax and wax removers should be washed in hot with an extra amount of detergent before being dried in the appliance.
- Items containing foam rubber (latex foam), shower caps, water proof textiles, rubber backed articles and clothes or pillows fitted with foam rubber pads should not be dried in the machine.
- Fabric softeners or similar products should be used as recommended in their instructions.
- Never try to open the door forcefully. The door will unlock shortly after the end of a cycle.
- Please do not close the door with excessive force. If it is found difficult to close the door, please check if the clothes are properly inserted and distributed.
- Always unplug the appliance and close the water tap before cleaning and maintenance and after each use.
- Never pour water over the appliance for cleaning purpose. Risk of electric shock!

- Repairs shall only be carried out by the manufacturer, its service agent or similarly qualified persons in order to avoid a hazard. The producer will not be responsible for damages caused by the intervention of not authorized persons.

TRANSPORT

- Before Transport:
 - Bolts shall be reinstalled to the machine by a specialized person
 - Accumulated water shall be drained out of the machine
- This appliance is heavy. Transport with care. Never hold any protruding part of the machine when lifting. The machine door cannot be used as a handle.

INTENDED USE

The product is intended only for home use and for textiles in household amounts suitable for machine washing and drying. This appliance is for indoor use only and not intended for built in use. Only use according to these instructions. The appliance is not intended for commercial use. Any other use is considered as improper use. The producer is not responsible for any damage or injuries that may result of it.

- This appliance is intended to be used in household and similar applications such as:
 - Staff kitchen areas in shops, offices and other working environments;
 - Farm houses;
 - By clients in hotels, motels and other residential type environments;
 - Bed and breakfast type environments;
 - Areas for communal use in blocks of flats or in launderettes.

Packaging/Old appliance

This marking indicates that this product should not be disposed with other household wastes throughout the EU. To prevent possible harm to the environment or human health from uncontrolled waste disposal, recycle it responsibly to promote the sustainable reuse of material resources. To return your used device, please use the collection systems or contact the retailer where the product was purchased. They return and can take this

INSTALLATION

Product Description

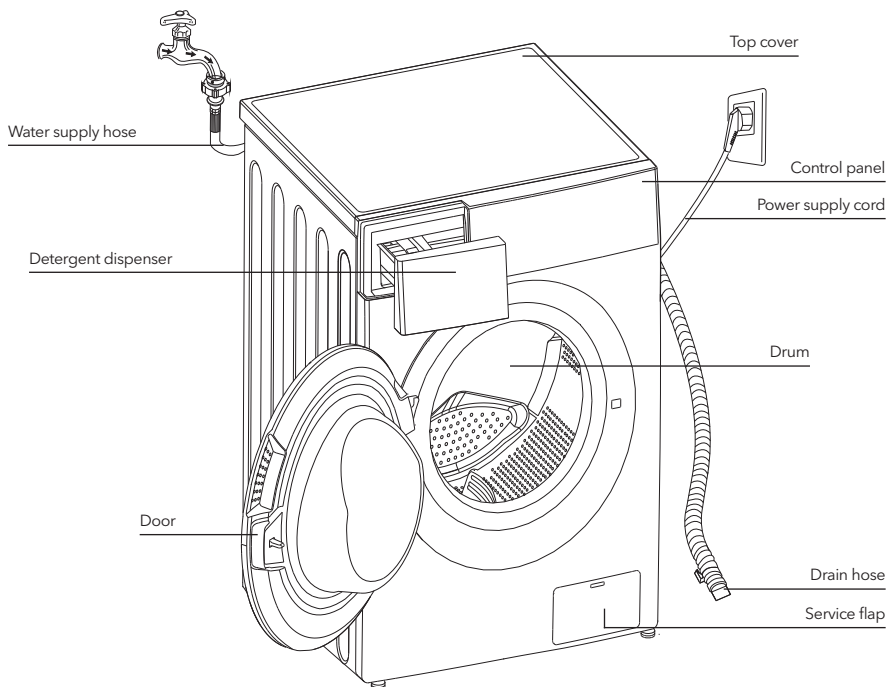

NOTE

- The product line chart is for reference only, please refer to real product as standard.

Accessories



4 x Cover caps

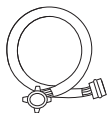

1 x Supply hose
cold water



Owner's manual

Installation area

⚠ WARNING!

- Stability is important to prevent the product from wandering! Make sure the machine is standing leveled and stable.
- Make sure that the product should not stand on the power cord.
- Make sure to maintain the minimum distances from the walls as shown in the picture.

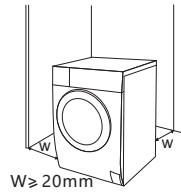

Before installing the machine, the location characterized as follows shall be selected:

1. Rigid, dry, and level surface
2. Avoid direct sunlight
3. Sufficient ventilation
4. Room temperature is above 0 °C
5. Keep far away from the heat sources such as coal or gas burning appliances.



Unpacking the washing machine

⚠ WARNING!

- Packaging material (e.g. Films, Styrofoam) can be dangerous for children.
- There is a risk of suffocation! Keep all packaging well away from children.

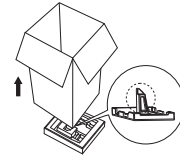

1. Remove the cardboard box and styrofoam packing.
2. Lift the washing machine and remove the base packing. Make sure the small triangle foam is removed with the bottom one together. If not, lay the unit down with side surface, then remove the small foam from the unit bottom manually.
3. Remove the tape securing the power supply cord and drain hose.
4. Remove the inlet hose from the drum.

Remove transport bolts

⚠ WARNING!

- You must remove the transport bolts from the backside before using the product.



Loosen the 4 transport bolts with a spanner

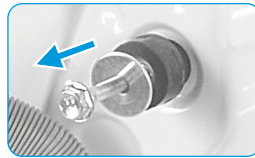

Remove the bolts including the rubber parts and keep them for future use.

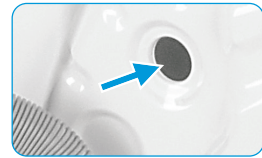

Close the holes using transport hole plugs

Levelling the washing machine



WARNING!

- The lock nuts on all four feet must be screwed tightly against the housing.

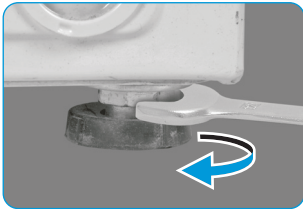

- Loosen the lock nut.
- Turn the foot until it reaches the floor.
- Adjust the legs and lock the nuts with a spanner. Make sure the machine is level and steady.

Connect Water Supply Hose



WARNING!

- To prevent leakage or water damage, follow the instructions in this chapter!
- Do not kink, crush, modify or sever water inlet hose.



Connect the water supply hose to the water inlet valve and a water tap with cold water as indicated.



NOTE

- Connect manually, do not use tools. Check if the connections are tight.

Drain Hose



WARNING!

- Do not kink or protract the drain hose.
- Position drain hose properly ,otherwise damage might result of water leakage.

There are two ways to place the end of drain hose:

- Put it into the water trough.

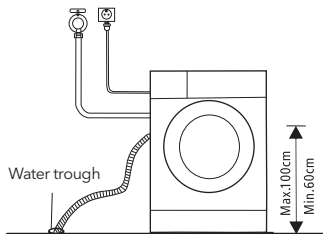

- Connect it to the branch drain pipe of the trough.

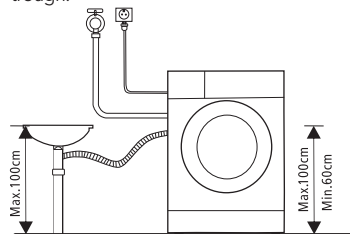

OPERATIONS

Quick Start

! CAUTION!

- Before washing, please make sure it's installed properly.
- Your appliance was thoroughly checked before it left the factory. To remove any residual water and to neutralize potential odors, it's recommended to clean your appliance before first use. For this reason, start the Cotton program at 90°C without laundry and detergent.

☰ CALIBRATION

Model WF71490M

It's recommended to calibrate the washing machine, so that provide the best performance.

The appliance is able to detect the amount of laundry loaded. This function is optimizing the product performance by minimizing energy and water consumption, saving you money and time. For this reason it's recommended to calibrate the appliance for best use.

1. Remove all accessories from the drum and close the door;
2. Insert the mains plug to the socket;
3. Switch on the washing machine and press "Delay" and "Speed" simultaneously for 10 seconds until "t19" is displayed;
4. Press ▷|| start the appliance and wait till "*****" is displayed.

1. Before Washing

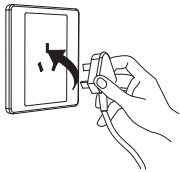

Plug in



Open tap

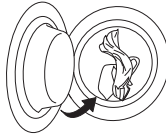

Load

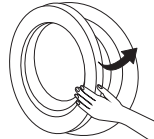

Close door

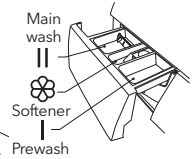

Add detergent

☰ NOTE

- Detergent need to be added in "case I" after selecting pre-washing for machines with this function.

2. Washing

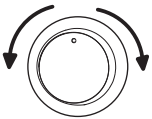

Select Program

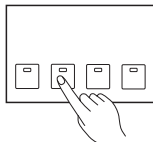

Select function or default



Start up

3. After Washing

The door lock and the [Start / Pause] lights flash with the buzzer beeping or two small points flash on the digital screen.

* Model WF71490M

Buzzer beep and "End" on display.

Before Each Washing

- The working condition of the washer should be (5-40) °C. If used under 0 °C, the inlet valve and draining system may be damaged. If the machine is placed under condition of 0 °C or less, then it should be transferred to normal ambient temperature to ensure the water supply hose and drain hose are not frozen before use.
- Please check the labels and the explanation of using detergent before wash. Use non-foaming or less-foaming detergent suitable for machine washing properly.



Check the label



Take out the items out of the pockets



Knot the long strips, zip or button



Put small clothes into the pill slip



Turn easy-pilling and long-pile fabric inside out





Separate clothes with different textures

WARNING!

- When washing a single clothes, it may easily cause great eccentricity and give alarm due to great unbalance. Therefore it is suggested to add one or two more clothes to be washed together so that draining can be done smoothly.
- Don't wash clothes that have been in touch with kerosene, gasoline, alcohol and other flammable materials.

Detergent Dispenser

- I Prewash detergent
- II Main wash detergent
-  Softener
-  Release button to pull out the dispenser

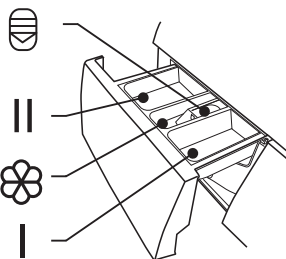

CAUTION!

- Detergent only need to be added in "case I" after selecting pre-washing for machines with this function.

Model: WF71231M

Program	I	II	☼
Cotton 30 °C	○	●	○
Cotton 40 °C	○	●	○
Cotton 60 °C	○	●	○
Cotton 90 °C	○	●	○
Synthetic	○	●	○
Synthetic 40 °C	○	●	○
Drum Clean			
Cold Wash	○	●	○
Cold Wash 20 °C	○	●	○
Spin Only			
Drain Only			
Rinse&Spin			○

● Means must ○ Means optional

Model: WF71261M

Program	I	II	☼
Cotton 30 °C		●	○
Cotton 40 °C		●	○
Cotton 60 °C		●	○
Cotton 90 °C		●	○
Synthetic		●	○
Synthetic 40 °C		●	○
Drum Clean			
Cotton Intensive 40 °C		●	○
Cotton Intensive 60 °C		●	○
Quick Wash 45'		●	○
Quick Wash 30'		●	○
Quick Wash 15'		●	○

● Means must ○ Means optional

Program	I	II	☼
Delicate 30 °C		●	○
Delicate		●	○
Ends in 9H		●	○
Ends in 6H		●	○
Ends in 3H		●	○
Quick Wash 45'		●	○
Quick Wash 30'		●	○
Quick Wash 15'		●	○
ECO 40-60		●	○
Cotton Intensive 40 °C		●	○
Cotton Intensive 60 °C		●	○

Model: WF71490M

Program	I	II / Δ	⊗	Program	I	II / Δ	⊗
Cotton	○	●	○	Sport Wear	○	●	○
Quick 15'		●	○	Synthetic	○	●	○
Rapid 45'		●	○	Mix	○	●	○
60' Wash		●	○	Delicate		●	○
ECO 40-60		●	○	Wool		●	○
Intensive		●	○	20°C		●	○
Rinse & Spin			○	Spin Only			○
Sterilization		●	○				

● Means must ○ Means optional

Detergent Recommendation

Recommended washing detergent	Wash cycles	Washing temp.	Type of laundry and textile
Heavy-duty detergent with bleaching agents and optical brighteners	Cotton ECO 40-60, Mix*	30/40/60	White laundry made from boil-proof cotton or linen
Colour detergent without bleaching agent and optical brighteners	Cotton ECO 40-60 Mix* Cold Wash	Cold/20/30/40	Coloured laundry made from cotton or linen
Color or mild detergent without optical brighteners	Cold Wash Synthetic	Cold/20/40	Coloured laundry made from easy care fibres or synthetic materials
Mild washing detergent	Synthetic	Cold/40	Delicate textiles, silk, viscose
Special wool detergent**	Wool**	20/30/40**	Wool**

* Model WF71261M, ** Model WF71490M

NOTE

- Agglomerating or ropy detergent or additive can be diluted in some water before pouring it into the detergent dispenser, to avoid its inlet to get blocked and thus cause a water overflow.
- Please choose the suitable type of detergent to get a maximum of washing performance and a minimum of water and energy consumption
- To achieve the best cleaning result a proper detergent dosing is important.
- Use a reduced detergent amount if the drum is not filled completely.
- Always adjust the amount of detergent to the water hardness, if your tap water is soft, use less detergent.
- Dose according to how dirty your laundry is, less dirty clothes require less detergent.
- Highly concentrated (compact detergent) requires particularly accurate dosing.

Following symptoms are a sign of detergent overdosing:

- heavy foam formation
- poor washing and rinsing result

Following symptoms are a sign of detergent underdosing:

- laundry turns grey
- built-up of limescale deposits on the drum, the heating element and/or the laundry

Control Panel

Model: WF71231M

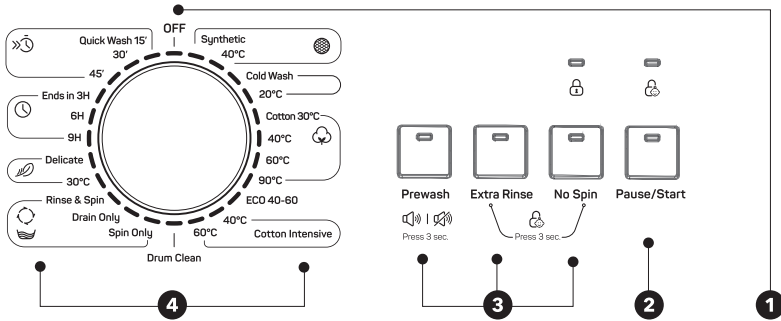

Model: WF71261M

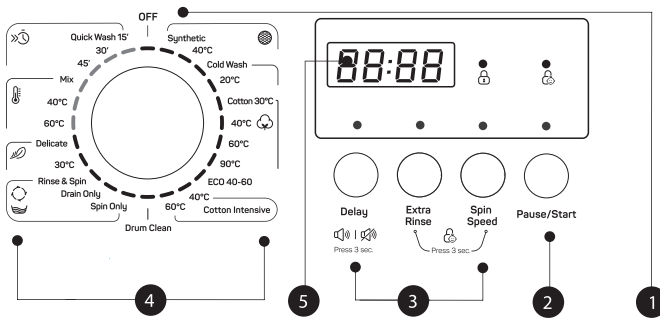

NOTE

- The chart is for reference only, please refer to real product as standard.

- On/Off**
Product is switched on or off.
- Start/Pause**
Press the button to start or pause the washing cycle.
- Option**
This allows you to select an additional function and will light when selected.
- Program**
Available according to the laundry type.
- Display**
The display shows the settings, estimated time remaining, options, and status messages for your washer. The display will remain on through the cycle.

Model: WF71490M

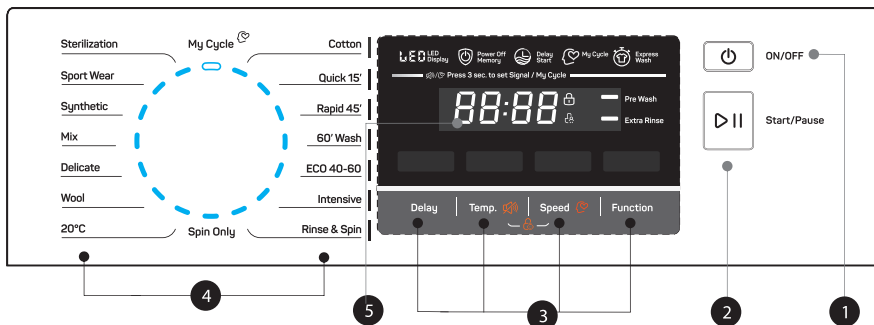

NOTE

- The chart is for reference only, please refer to real product as standard.
- On/Off**
Turn the appliance on and off.
 - Start/Pause**
Start or pause your programme.
 - Option**
This allows you to select additional functions and will light when selected.
 - Program**
Available according to the laundry type.
 - Display**
The display shows settings, estimated remaining time, options and status messages.

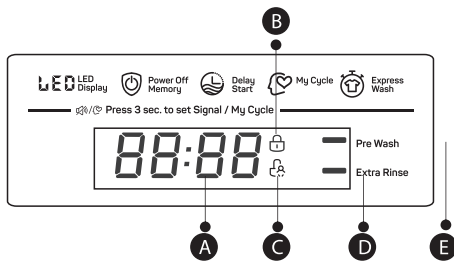

A Display

Wash Time	Delay Time
125	2h
Speed	Error
400	E30
End	Temp.
End	30

B Door Lock

C Child Lock

D Extra Rinse

E Pre wash

Programmes

Model: WF71231M

Program	Load (kg)	Display Time
	7.0	7:00
Synthetic	3.5	2:20
Synthetic 40°C	3.5	2:20
Cold Wash	7.0	1:00
Cold Wash 20°C	7.0	1:01
Cotton 30°C	7.0	2:40
Cotton 40°C	7.0	2:40
Cotton 60°C	7.0	2:45
Cotton 90°C	7.0	2:50
ECO 40-60	7.0	3:28
Cotton Intensive 40°C	7.0	3:48
Cotton Intensive 60°C	7.0	3:53
Drum Clean	-	1:18
Spin Only	7.0	0:12
Drain Only	-	0:01
Rinse&Spin	7.0	0:20
Delicate 30°C	2.5	0:50
Delicate	2.5	0:48
Ends in 9H	7.0	0:59
Ends in 6H	7.0	0:59
Ends in 3H	7.0	0:59
Quick Wash 45'	2.0	0:45
Quick Wash 30'	2.0	0:30
Quick Wash 15'	2.0	0:15



NOTE

The parameters in this table are only for user's reference. The actual parameters may be different with the parameters in above mentioned table.

WF71231M						
Cycle	Nominal capacity in kg	Cycle duration in h:min	Energy consumption in kWh/cycle	Water consumption in L/cycle	Highest washing temperature °C ¹⁾	Residual moisture in % / Spin speed in rpm ²⁾
Cold Wash 20°C	3.5	1:01	0.213	41	20	60%/1200
Cotton 60°C	7.0	2:45	1.385	65	60	60%/1200
Synthetic	3.5	2:20	0.327	60	Cold	60%/1200
Quick Wash 15'	2.0	0:15	0.035	32	Cold	75%/800
Cotton Intensive 40°C	7.0	3:48	1.088	65	40	60%/1200
ECO 40-60 ³⁾	7.0	3:28	0.940	55.3	39	62%/1200
	3.5	2:42	0.590	41.5	35	62%/1200
	2.0	2:42	0.435	35.6	30	62%/1200

- The above data is for reference only, and the data may change due to different actual use conditions.
- The values given for programmes other than the ECO 40-60 programme are indicative only.
- The new EU energy efficiency class is D
Energy test program: ECO 40-60. Speed: the highest speed; Other as the default.
Half load for 7.0Kg machine:3.5Kg.
Quarter load for 7.0Kg machine:2.0Kg.

1) The highest temperature reached by the laundry in the wash cycle for at least 5 minutes.

2) Residual moisture after the wash cycle in water content percent and the spin speed at which this was achieved.

3) The ECO 40-60 programme is able to clean normally soiled cotton laundry declared to be washable at 40°C or 60°C, together in the same cycle. This programme is used to assess the compliance with the regulation (EU) 2019/2023.

The most efficient programmes in terms of energy consumption are generally those that perform at lower temperatures and longer duration.

Loading the household washing machine up to the capacity indicated for the respective programmes will contribute to energy and water savings.

Noise and remaining moisture content are influenced by the spinning speed: the higher the spinning speed in the spinning phase, the higher the noise and the lower the remaining moisture content.

CAUTION!

- If there is any break in the power supply while the machine is operating, a special memory stores the selected programme. The machine will continue the programme when the power supply is re-established.

Model: WF71261M

Program	Load (kg)	Display Time
	7.0	7:0
Synthetic	3.5	2:20
Synthetic 40°C	3.5	2:20
Cold Wash	7.0	1:00
Cold Wash 20°C	7.0	1:01
Cotton 30°C	7.0	2:40
Cotton 40°C	7.0	2:40
Cotton 60°C	7.0	2:45
Cotton 90°C	7.0	2:50
ECO 40-60	7.0	3:28
Cotton Intensive 40°C	7.0	3:48
Cotton Intensive 60°C	7.0	3:53
Drum Clean	-	1:18
Spin Only	7.0	0:12
Drain Only	-	0:01
Rinse&Spin	7.0	0:20
Delicate 30°C	2.5	0:50
Delicate	2.5	0:48
Mix 60°C	7.0	1:11
Mix 40°C	7.0	0:59
Mix	7.0	0:59
Quick Wash 45'	2.0	0:45
Quick Wash 30'	2.0	0:30
Quick Wash 15'	2.0	0:15

 **NOTE**

The parameters in this table are only for user's reference. The actual parameters may be different with the parameters in above mentioned table.

WF71261M						
Cycle	Nominal capacity in kg	Cycle duration in h:min	Energy consumption in kWh/cycle	Water consumption in L/cycle	Highest washing temperature °C ¹⁾	Residual moisture in % / Spin speed in rpm ²⁾
Cold Wash 20°C	3.5	1:01	0.213	41	20	60%/1200
Cotton 60°C	7.0	2:45	1.385	65	60	60%/1200
Synthetic	3.5	2:20	0.327	60	Cold	60%/1200
Quick Wash 15'	2.0	0:15	0.035	34	Cold	75%/800
Cotton Intensive 40°C	7.0	3:48	1.088	65	40	60%/1200
ECO 40-60 ³⁾	7.0	3:28	0.940	55.3	39	62%/1200
	3.5	2:42	0.590	41.5	35	62%/1200
	2.0	2:42	0.435	35.6	30	62%/1200

- The above data is for reference only, and the data may change due to different actual use conditions.
- The values given for programmes other than the ECO 40-60 programme are indicative only.
- The new EU energy efficiency class is D
Energy test program: ECO 40-60. Speed: the highest speed; Other as the default.
Half load for 7.0Kg machine:3.5Kg.
Quarter load for 7.0Kg machine:2.0Kg.

1) The highest temperature reached by the laundry in the wash cycle for at least 5 minutes.

2) Residual moisture after the wash cycle in water content percent and the spin speed at which this was achieved.

3) The ECO 40-60 programme is able to clean normally soiled cotton laundry declared to be washable at 40°C or 60°C, together in the same cycle. This programme is used to assess the compliance with the regulation (EU) 2019/2023.

The most efficient programmes in terms of energy consumption are generally those that perform at lower temperatures and longer duration.

Loading the household washing machine up to the capacity indicated for the respective programmes will contribute to energy and water savings.

Noise and remaining moisture content are influenced by the spinning speed: the higher the spinning speed in the spinning phase, the higher the noise and the lower the remaining moisture content.

CAUTION!

- If there is any break in the power supply while the machine is operating, a special memory stores the selected programme. The machine will continue the programme when the power supply is re-established.

Model: WF71490M

Program	Load (kg)	Display Time
	7.0	7:0
Cotton	7.0	3:39
Quick 15'	2.0	0:15
Rapid 45'	2.0	0:45
60' Wash	3.5	1:00
ECO 40-60	7.0	3:13
Intensive	7.0	3:48
Rinse & Spin	7.0	0:20
Sterilization	3.5	2:27
Sport Wear	3.5	0:45
Synthetic	3.5	3:18
Mix	7.0	1:20
Delicate	2.0	0:50
Wool	2.0	1:07
20°C	3.5	1:01
Spin Only	7.0	0:12

 **NOTE**

The parameters in this table are only for user's reference. The actual parameters may be different with the parameters in above mentioned table.

WF71490M						
Cycle	Nominal capacity in kg	Cycle duration in h:min	Energy consumption in kWh/cycle	Water consumption in liter / operating cycle	Highest washing temperature °C	Residual moisture in % / Spin speed in rpm
Cotton 60°C	7.0	3:44	1.392	65	60	55%/800
Mix	7.0	1:20	0.710	60	40	65%/1000
20°C	3.5	1:01	0.100	45	20	65%/1000
Intensive	7.0	3:48	1.000	68	40	70%/800
Quick 15'	2.0	0:15	0.030	40	Cold	75%/800
ECO 40-60	7.0	3:28	0.775	55	36	53%/1400
	3.5	2:42	0.470	45	34	53%/1400
	2.0	2:42	0.200	36	21	53%/1400

- The above data is for reference only, and the data may change due to different actual use conditions.
- The values given for programmes other than the ECO 40-60 programme are indicative only.
- Concerning to Regulation(EU) No 1061/2010,
The EU energy efficiency class is: A+++
Energy test program: Intensive 60/40°C; Speed:The highest speed;
Other as the default.
Half load for 7.0Kg machine:3.5Kg.
- Concerning to Regulation(EU) 2019/2023,
The EU energy efficiency class is: B
Energy test program: ECO 40-60. Other as the default.
Half load for 7.0Kg machine:3.5Kg.
Quarter load for 7.0Kg machine:2.0/Kg.
 1. The highest temperature reached by the laundry in the wash cycle for at least 5 minutes.
 2. Residual moisture after the wash cycle in water content percent and the spin speed at which this was achieved.
 3. The ECO 40-60 programme is able to clean normally soiled cotton laundry declared to be washable at 40°C or 60°C, together in the same cycle. This programme is used to assess the compliance with the regulation (EU) 2019/2023.

The most efficient programmes in terms of energy consumption are generally those that perform at lower temperatures and longer duration.

Loading the household washing machine up to the capacity indicated for the respective programmes will contribute to energy and water savings.

Noise and remaining moisture content are influenced by the spinning speed: the higher the spinning speed in the spinning phase, the higher the noise and the lower the remaining moisture content.

CAUTION!

- If there is any break in the power supply while the machine is operating, a special memory stores the selected programme. The machine will continue the programme when the power supply is re-established.

Programs

Programs are available according to the laundry type.

Model: WF71231M

Programs	
Synthetic	Wash synthetic articles, for example: shirts, coats, blending. While washing the knitting textiles, detergent quantity should be reduced due to its loose string construction and light forming bubbles.
Delicate	For delicate, washable textiles, e.g. made of silk, satin, synth fibers or blended fabrics.
Drum Clean	It applies 90 °C high temperature sterilization to make the clothes washing more green. When this procedure is performed, the clothes or other washing cannot be added. When proper amount of chlorine bleaching agent is put in the barrel cleaning effect will be better. The customer can use this program regularly according to the need.
Spin Only	Extra spin with selectable spin speed.
Rinse&Spin	Extra rinse with spin.
Drain Only	Drain off the water.
Quick Wash 15'	It is suitable for washing few and not very dirty clothes quickly.
Cotton Intensive	To increase the washing effects, washing time is increased.
ECO 40-60	Default 40°C, not selectable, suitable for laundry washing at about 40°C-60°C.
Cotton	Hard-wearing textiles, heat-resistant textiles made of cotton or linen.
Cold Wash	Cold water to wash clothes.
Ends in	The function can be set with this program, the total time including washing time and delaying time is 3h, 6h or 9h.

Model: WF71261M

Programs	
Synthetic	Wash synthetic articles, for example: shirts, coats, blending. While washing the knitting textiles, detergent quantity should be reduced due to its loose string construction and light forming bubbles.
Delicate	For delicate, washable textiles, e.g. made of silk, satin, synth fibers or blended fabrics.
Drum Clean	It applies 90 °C high temperature sterilization to make the clothes washing more green. When this procedure is performed, the clothes or other washing cannot be added. When proper amount of chlorine bleaching agent is put in the barrel cleaning effect will be better. The customer can use this program regularly according to the need.
Spin Only	Extra spin with selectable spin speed.
Rinse&Spin	Extra rinse with spin.
Drain Only	Drain off the water.
Quick Wash 15'	It is suitable for washing few and not very dirty clothes quickly.
Cotton Intensive	To increase the washing effects, washing time is increased.
ECO 40-60	Default 40°C, not selectable, suitable for laundry washing at about 40°C-60°C.
Cotton	Hard-wearing textiles, heat-resistant textiles made of cotton or linen.
Cold Wash	Cold water to wash clothes.
Mix	You can select this procedure wash the tough clothes, that need much more time and strength. It is used for the daily clothes made of cotton, such as sheets, chains, pillowcases bathrobe and underwear.

Model: WF71490M

Programs	
Cotton	Hard-wearing textiles, heat-resistant textiles made of cotton or linen.
Synthetic	Wash synthetic articles, for example: shirts, coats, blending. While washing the knitting textiles, detergent quantity should be reduced due to its loose string construction and light forming bubbles.
Mix	Mixed load consisting of textiles made of cotton and synthetics.
20°C	20°C default, can choose cold water.
Quick 15'	Extra short programme approx, suitable for lightly soiled washing as a small amounts of laundry.
Rapid45'	This programme is suitable for washing not very dirty clothes,save more energy and washing.
60' Wash	This programme is suitable for daily wash,for daily laundry, to achieve a good washing performance about 60min.
ECO 40-60	Default 40°C,not selectable,suitable for laundry washing at about 40°C-60°C.
Wool	Hand or machine-washable wool or richwool textiles.Especially gentle wash programme to prevent shrinkage, longer programme pauses (textiles rest in wash liquor).
Spin Only	Extra spin with selectable spin speed.
Intensive	To increase the washing effects, washing time is increased.
Sterilization	Keep the washing temperature above 60 degrees for more than 30 minutes, effectively remove harmful bacteria.
Delicate	For delicate, washable textiles, e.g. made of silk, satin, synth fibers or blended fabrics.
Sport Wear	This programme is suitable f Sport Wear or wash the sportwear.
Rinse&Spin	Extra rinse with spin.

Option

Model: WF71231M

Cycle	Default Temp. (°C)	Load (kg)				Additional Functions
		2.5	3.0	3.5	4.0	
Synthetic	Cold	2.5	3.0	3.5	4.0	Pre Wash, Extra Rinse
Synthetic 40 °C	40	2.5	3.0	3.5	4.0	Pre Wash, Extra Rinse
Cold Wash	Cold	5.0	6.0	7.0	8.0	Pre Wash, Extra Rinse
Cold Wash 20 °C	20	5.0	6.0	7.0	8.0	Pre Wash, Extra Rinse
Cotton 30 °C	30	5.0	6.0	7.0	8.0	Pre Wash, Extra Rinse
Cotton 40 °C	40	5.0	6.0	7.0	8.0	Pre Wash, Extra Rinse
Cotton 60 °C	60	5.0	6.0	7.0	8.0	Pre Wash, Extra Rinse
Cotton 90 °C	90	5.0	6.0	7.0	8.0	Pre Wash, Extra Rinse
ECO 40-60	60	5.0	6.0	7.0	8.0	
Cotton Intensive 40°C	40	5.0	6.0	7.0	8.0	
Cotton Intensive 60°C	60	5.0	6.0	7.0	8.0	
Drum Clean	90	-	-	-	-	
Spin Only	-	5.0	6.0	7.0	8.0	
Drain Only	-	-	-	-	-	
Rinse&Spin	-	5.0	6.0	7.0	8.0	Extra Rinse
Delicate 30 °C	30	2.5	2.5	2.5	2.5	Extra Rinse
Delicate	Cold	2.5	2.5	2.5	2.5	Extra Rinse
Ends in 3H/6H/9H	40	5.0	6.0	7.0	8.0	Delay
Daily Wash 45'	40	2.0	2.0	2.0	2.0	
Daily Wash 30'	30	2.0	2.0	2.0	2.0	
Daily Wash 15'	Cold	2.0	2.0	2.0	2.0	

NOTE

- For the maximum spin speed, program time, and other details of the ECO 40-60 program, please refer to the content on the Product Fiche page.
- If an adjustment is not possible for a cycle, the table shows which cycle offers which options for adjustment.

Prewash:

The Prewash function can get an extra wash before main wash, it is suitable for washing the dust rises to surface of the clothes; You need to put detergent into the Case (I) when select

Extra Rinse:

The laundry will undergo extra rinse once after you select it.

No Spin:

It will not spin if you choose this function.

Model: WF71261M

Cycle	Default Temp. (°C)	Default spin speed in rpm	Additional Functions
Synthetic	Cold	1200	Delay,Extra Rinse
Synthetic 40 °C	40	1200	Delay,Extra Rinse
Cold Wash	Cold	1200	Delay,Extra Rinse
Cold Wash 20 °C	20	1200	Delay,Extra Rinse
Cotton 30 °C	30	1200	Delay,Extra Rinse
Cotton 40 °C	40	1200	Delay,Extra Rinse
Cotton 60 °C	60	1200	Delay,Extra Rinse
Cotton 90 °C	90	1200	Delay,Extra Rinse
ECO 40-60	60	1200	Delay
Cotton Intensive 40°C	40	1200	Delay
Cotton Intensive 60°C	60	1200	Delay
Drum Clean	90	400	Delay
Spin Only	-	1200	Delay
Drain Only	-	--	Delay
Rinse&Spin	-	1200	Delay,Extra Rinse
Delicate 30 °C	30	600	Delay,Extra Rinse
Delicate	Cold	600	Delay,Extra Rinse
Mix 60°C	60	1200	Delay,Extra Rinse
Mix 40°C	40	1200	Delay,Extra Rinse
Mix	Cold	1200	Delay,Extra Rinse
Quick Wash 45'	40	800	Delay
Quick Wash 30'	30	800	Delay
Quick Wash 15'	Cold	800	Delay

 **NOTE**

- For the maximum spin speed, program time, and other details of the ECO 40-60 program, please refer to the content on the Product Fiche page.
- If an adjustment is not possible for a cycle, the table shows which cycle offers which options for adjustment.

Delay:

Delay function can be set with this button, the delaying time is 0-24H.

Spin Speed:

It can be set the spin speed to press the button repeatedly

Extra Rinse:

The laundry will undergo extra rinse once after you select it.

Speed

The speed is:

1200: 0-400-600-800-1000-1200

Model: WF71490M

Cycle	Default Temp. (°C)	Default spin speed in rpm	Additional Functions
Cotton	40	1000	🕒, 📏, 👑
Quick 15'	Cold	800	🕒
Rapid 45'	20	800	🕒
60' Wash	30	1000	🕒
ECO 40-60	--	1400	🕒
Intensive	40	800	🕒
Rinse&Spin	--	1000	🕒, 👑
Spin Only	--	1000	🕒
20°C	20	1000	🕒, 👑
Wool	40	600	🕒, 👑
Delicate	30	800	🕒, 👑
Mix	40	1000	🕒, 📏, 👑
Synthetic	40	800	🕒, 📏, 👑
Sport Wear	20	800	🕒, 📏, 👑
Sterilization	70	800	🕒, 👑

NOTE

- For the maximum spin speed, program time, and other details of the ECO 40-60 program, please refer to the content on the Product Fiche page.
- If an adjustment is not possible for a cycle, the table shows which cycle offers which options for adjustment.

Delay

Delay

Set the Delay function:

1. Select a program
2. Press the Delay button to choose the time(the delaying time is 0-24 H.)
3. Press [Start/Pause] to commence the delay operation



Choose the Program



Setting time



Start

Cancel the Delay function:

Press the [Delay] button until the display be 0H.It should be pressed before starting the programme. If the programme already started, should switch off programme to reset a new one.



Pre Wash

Extra washing function before the main washing cycle starts to increase the washing performance.

Note: Detergent needs to be added to the compartment I.

**Extra Rinse**

The laundry will undergo an extra rinse after selecting this function.

**My Cycle**

To memory the frequently used programme.

After choosing the programme and setting the options, press [Speed] 3 sec. before start to wash. The default setting course is Cotton.

Temp.

Temp.

When needed, the washing temperature can be adjusted by pressing the temperature button in the following steps: Cold - 20°C - 30°C - 40°C - 60°C - 90°C.

Speed

Speed

When needed, the spinning speed can be adjusted pressing the Speed button in the following steps:

1400: 0-400-600-800-1000-1200-1400

Other Functions

**Mute the buzzer**

Choose the Program



Prewash
Press 3 sec.



Delay
Press 3 sec.

Press the [Prewash]/[Delay] button for 3sec. The buzzer is mute.

To act the buzzer function, press the button again for 3 seconds. The setting will be kept until the next reset.

**CAUTION!**

- After Muting the buzzer function, the sounds will not be activated any more.

**Child Lock**

To avoid mis operation by children.



Choose the Program



Start



Extra Rinse



No Spin



Spin Speed

Press [Extra Rinse] and [No Spin]/[Spin Speed] 3 sec. till buzzer beep.

**CAUTION!**

Model: WF71231M

- Only press and hold the two button can release "Child Lock", even power off, switch off and program end, the "Child Lock" will lock all buttons except power button and "Child Lock" button.
- Please release "Child Lock" before selecting program and starting washing.

Model: WF71261M, WF71490M

When child lock is activated and program starts, child lock indicator will switch on, and the CL and remaining time on the display are alternately displayed in 0.5s. Press the other buttons will make child lock indicator flash for 3s. when program finish, CL and END alternate for 10s in 0.5s, then the child lock lights flash for 3s.

- Only press and hold the two button can release child lock, even power off, switch off and program end
- The "Child Lock" will lock all buttons except Power button and Child Lock button please release child lock before selecting program and starting washing.

MAINTENANCES

Cleaning and Care

WARNING!

- Before your maintenance starts, please unplug the machine and close the tap.

Cleaning The Cabinet

Proper maintenance on the washing machine can extend working life. The surface can be cleaned with diluted non-abrasive neutral detergents when necessary. If there any water overflow, use the wet cloth to wipe it off immedi. No sharp items are allowed.



NOTE

- Formic acid and its diluted solvents or equivalent are forbidden, such as alcohol, solvents or chemical products etc.

Cleaning The Drum

The rusts left inside the drum by the metal articles should be removed immediately with chlorine-free detergents. Never use steel wool.

NOTE

- Don't put laundry in the washing machine during the drum cleaning.

Cleaning The Door Seal and Glass

Wipe the glass and seal after each wash to remove lint and stains. If lint builds up it can cause leaks. Remove any coins, buttons and other objects from the seal after each wash. Clean the Door Seal and Glass every month to ensure the normal operation of the appliance.

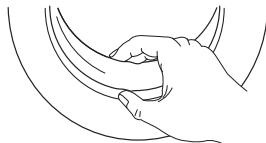

Cleaning The Inlet Filter

NOTE

- Inlet filter must be cleaned if there is less water.
 1. Close the tap and remove the water supply hose from it.
 2. Clean the filter with a brush.
 3. Unscrew the water supply hose from the backside of the machine. Pull out the filter with long nose pliers.
 4. Use a brush to clean the filter.
 5. Reinstall the filter to the water inlet and reconnect the water supply hose.
 6. Clean the Inlet filter every 3 months to ensure the normal operation of the appliance

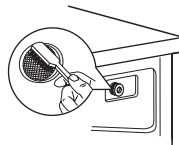
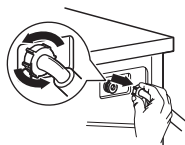
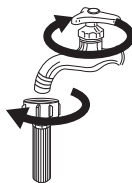

Clean The Detergent Dispenser

1. Press down the release [] on the softener cover and pull the dispenser drawer out of the recess. Clean the inside of the recess with a brush.
2. Lift the softener cover off the dispenser drawer and wash both items with water.
3. Restore the softener cover and push the drawer back into the recess.

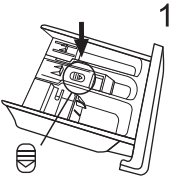

Press the release and remove the dispenser drawer

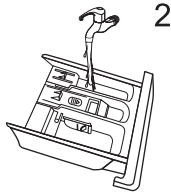

Clean the dispenser drawer and the softener cover under water

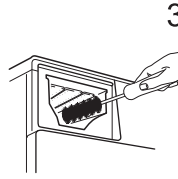

Clean the recess with an soft brush

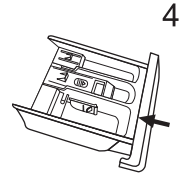

Insert the dispenser drawer

NOTE

- Do not use abrasive or caustic agents to clean plastic parts.
- Clean the detergent dispenser every 3 months to ensure the normal operation of the appliance.

Cleaning The Drain Pump Filter

WARNING!

- Make sure that the machine has finished the washing cycle and is empty. Switch it off and unplug it before cleaning the drain pump filter.
- Be careful of hot water. Allow the water to cool down. Risk of scalding!
- Clean the filter periodically every 3 months to ensure the normal operation of the appliance.

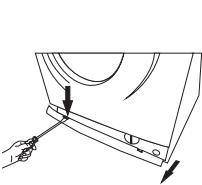

Open the lower cover cap

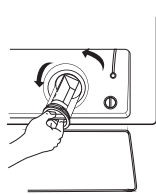

Open the filter by turning to the counter clockwise

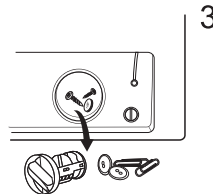

Remove extraneous matter

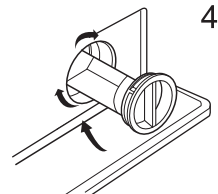

Close the lower cover cap

CAUTION!



- When the appliance is in use and depending on the programme selected there can be hot water in the pump. Never remove the pump cover during a wash cycle, always wait until the appliance has finished the cycle, and is empty. When replacing the cover, ensure it is securely re-tightened.

Troubleshooting

The start of the appliance does not work or it stops during operation.
First try to find a solution to the problem, If not, contact the service centre.

Description	Reason	Solution
Washing machine cannot start up	Door is not closed properly	Restart after the door is closed Check if the clothes are stuck
Door can't be opened	Washer's safety protection design is working	Disconnect the power, restart the product
Water leakage	The connection between inlet pipe or outlet hose is not tighten	Check and fasten water pipes Clean up outlet hose
Detergent residues in the box	Detergent is dampened or agglomerated	Clean and wipe the detergent box
Indicator or display does not light	Disconnect the power PC board or harness has connection problem	Check if the power is shut down and the power plug is connected correctly
Abnormal noise	Fixing bolts still in place. Floor is not solid or level.	Check if the fixing (bolts) have been removed Check it's installed on a solid and level floor

Error Codes

Description	Reason	Solution
  Pause/Start No Spin Extra Rinse Prewash		
Off Off Flash	Door is not closed properly	Restart after the door is closed Check if the clothes is stuck
Off Off Off	Water injecting problem while washing	Check if the water pressure is too low Straighten the water pipe Check if the inlet valve filter is blocked
Off Off Flash	Overtime water draining	Check if the drain hose is blocked
Off Off Off	Water overflow	Restart the washer
Other	Please try the solutions again, if unsuccessful, please call our service line	

Description	Reason	Solution
E30	Door is not closed properly	Restart after the door is closed Check if the clothes are stuck
E10	Water injecting problem while washing	Check if the water pressure is too low Straighten the water pipe Check if the inlet valve filter is blocked
E21	Overtime water draining	Check if the drain hose is blocked
E12	Water overflow	Restart the washer
EXX	Please try the solutions again, if unsuccessful, please call our service line.	

Customer service

Spare part for your appliance are available for a minimum of 10 years.
In case of questions please contact our customer service at:

⚠ WARNING!

Risk of electric shock

- Never try repair an appliance which is defective or presumed to be defective.
You may put your own and future users' lives in danger. Only authorised specialists are allowed to carry out this repair work.
- Improper repair will void the warranty and subsequent damages can't be recognised!

Transport

IMPORTANT STEPS WHEN MOVING THE APPLIANCE

- Unplug the appliance and close the water inlet tap.
- Check, if the door and the detergent dispenser are closed properly.
- Remove the water inlet pipe and the outlet hose from the house installations.
- Let the water drain completely from the appliance (see "Maintenance Cleaning the drain pump filter")
- Important: Re-install the 4 transport bolts in the back of the appliance.
- This appliance is heavy. Transport with care. Never hold any protruding part of the machine when lifting.
The machine door cannot be used as a handle.

Technical Specifications

Power Supply	220-240V~,50Hz
MAX.Current	10A
Standard Water Pressure	0.05MPa~1MPa

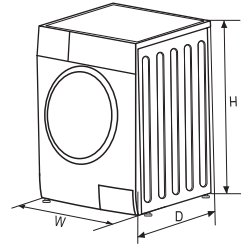

Model	Washing Capacity	Dimension (WxDxHmm)	Net Weight	Rated Power
WF71231M	7.0kg	595x400x850	55kg	2050W
WF71261M	7.0kg	595x400x850	55kg	2050W
WF71490M	7.0kg	595x495x850	60kg	2000W

Product information sheet

COMMISSION DELEGATED REGULATION (EU) 2019/2014 with regard to energy labelling of household washing machines and household washer-dryers

Supplier's name or trade mark: Tesla

Supplier's address: Tesla Electronics, Litjiska 47, 1000 Ljubljana, SI

Model identifier: WF71231M

General product parameters:

Parameter	Value		Parameter	Value	
Rated capacity (*) (kg)	7,0		Dimensions in cm	Height	85
				Width	60
				Depth	40
EEI _w (*)	80,0		Energy efficiency class (*)	D	
Washing efficiency index (*)	1,040		Rinsing effectiveness (g/kg) (*)	5,0	
Energy consumption in kWh per cycle, based on the eco 40-60 programme at a combination of full and partial loads. Actual energy consumption will depend on how the appliance is used.	69,000		Water consumption in litre per cycle, based on the eco 40-60 programme at a combination of full and partial loads. Actual water consumption will depend on how the appliance is used and on the hardness of the water.	45	
Maximum temperature inside the treated textile (*) (°C)	Rated capacity	39	Weighted remaining moisture content (*) (%)	62,0	
	Half	-			
	Quarter	-			
Spin speed (*) (rpm)	Rated capacity	1 200	Spin-drying efficiency class (*)	C	
	Half	-			
	Quarter	-			
Programme duration (*) (h:min)	Rated capacity	3:28	Type	free-standing	
	Half	-			
	Quarter	-			
Airborne acoustical noise emissions in the spinning phase (*) (dB(A) re 1 pW)	80		Airborne acoustical noise emission class (*) (spinning phase)	C	
Off-mode (W) (if applicable)	0.50		Standby mode (W) (if applicable)	1.00	
Delay start (W) (if applicable)	N/A		Networked standby (W) (if applicable)	N/A	

Minimum duration of the guarantee offered by the supplier: 24 months

This product has been designed to release silver ions during the washing cycle

NO

Additional information:

Weblink to the supplier's website, where the information in point 9 of Annex II to Commission Regulation (EU) 2019/2023 is found: tesla.info

(*) for the eco 40-60 programme.

Link to the EU EPREL database

The QR code on the energy label supplied with the appliance provides a web link to the registration of this appliance in the EU EPREL database.

Keep the energy label for reference together with the user manual and all other documents provided with this appliance.

It is possible to find information related to the performance of the product in the EU EPREL database using the link <https://eprel.ec.europa.eu> and the model name and product number that you can find on the rating plate of the appliance. For more detailed information about the energy label, visit www.theenergylabel.eu.

Product information sheet

COMMISSION DELEGATED REGULATION (EU) 2019/2014 with regard to energy labelling of household washing machines and household washer-dryers

Supplier's name or trade mark: Tesla

Supplier's address: Tesla Electronics, Litjiska 47, 1000 Ljubljana, SI

Model identifier: WF71261M

General product parameters:

Parameter	Value		Parameter	Value	
Rated capacity (*) (kg)	7,0		Dimensions in cm	Height	85
				Width	60
				Depth	40
EEI _w (*)	80,0		Energy efficiency class (*)	D	
Washing efficiency index (*)	1,040		Rinsing effectiveness (g/kg) (*)	5,0	
Energy consumption in kWh per cycle, based on the eco 40-60 programme at a combination of full and partial loads. Actual energy consumption will depend on how the appliance is used.	0,690		Water consumption in litre per cycle, based on the eco 40-60 programme at a combination of full and partial loads. Actual water consumption will depend on how the appliance is used and on the hardness of the water.	45	
Maximum temperature inside the treated textile (*) (°C)	Rated capacity	39	Weighted remaining moisture content (*) (%)	62,0	
	Half	-			
	Quarter	-			
Spin speed (*) (rpm)	Rated capacity	1 200	Spin-drying efficiency class (*)	C	
	Half	-			
	Quarter	-			
Programme duration (*) (h:min)	Rated capacity	3:28	Type	free-standing	
	Half	-			
	Quarter	-			
Airborne acoustical noise emissions in the spinning phase (*) (dB(A) re 1 pW)	80		Airborne acoustical noise emission class (*) (spinning phase)	C	
Off-mode (W) (if applicable)	0.50		Standby mode (W) (if applicable)	1.00	
Delay start (W) (if applicable)	N/A		Networked standby (W) (if applicable)	N/A	

Minimum duration of the guarantee offered by the supplier: 24 months

This product has been designed to release silver ions during the washing cycle

NO

Additional information:

Weblink to the supplier's website, where the information in point 9 of Annex II to Commission Regulation (EU) 2019/2023 is found: tesla.info

(*) for the eco 40-60 programme.

Link to the EU EPREL database

The QR code on the energy label supplied with the appliance provides a web link to the registration of this appliance in the EU EPREL database.

Keep the energy label for reference together with the user manual and all other documents provided with this appliance.

It is possible to find information related to the performance of the product in the EU EPREL database using the link <https://eprel.ec.europa.eu> and the model name and product number that you can find on the rating plate of the appliance. For more detailed information about the energy label, visit www.theenergylabel.eu.

Product information sheet

COMMISSION DELEGATED REGULATION (EU) 2019/2014 with regard to energy labelling of household washing machines and household washer-dryers

Supplier's name or trade mark: Tesla

Supplier's address: Tesla Electronics, Litjiska 47, 1000 Ljubljana, SI

Model identifier: WF71490M

General product parameters:

Parameter	Value		Parameter	Value	
Rated capacity (*) (kg)	7,0		Dimensions in cm	Height	85
				Width	60
				Depth	40
EEI _w (*)	60,0		Energy efficiency class (*)	B	
Washing efficiency index (*)	1,031		Rinsing effectiveness (g/kg) (*)	5,0	
Energy consumption in kWh per cycle, based on the eco 40-60 programme at a combination of full and partial loads. Actual energy consumption will depend on how the appliance is used.	0,516		Water consumption in litre per cycle, based on the eco 40-60 programme at a combination of full and partial loads. Actual water consumption will depend on how the appliance is used and on the hardness of the water.	45	
Maximum temperature inside the treated textile (*) (°C)	Rated capacity	36	Weighted remaining moisture content (*) (%)	53,9	
	Half	-			
	Quarter	-			
Spin speed (*) (rpm)	Rated capacity	1 400	Spin-drying efficiency class (*)	B	
	Half	-			
	Quarter	-			
Programme duration (*) (h:min)	Rated capacity	3:28	Type	free-standing	
	Half	-			
	Quarter	-			
Airborne acoustical noise emissions in the spinning phase (*) (dB(A) re 1 pW)	76		Airborne acoustical noise emission class (*) (spinning phase)	B	
Off-mode (W) (if applicable)	0.50		Standby mode (W) (if applicable)	-	
Delay start (W) (if applicable)	N/A		Networked standby (W) (if applicable)	N/A	

Minimum duration of the guarantee offered by the supplier: 24 months

This product has been designed to release silver ions during the washing cycle

NO

Additional information:

Weblink to the supplier's website, where the information in point 9 of Annex II to Commission Regulation (EU) 2019/2023 is found: tesla.info

(*) for the eco 40-60 programme.

Link to the EU EPREL database

The QR code on the energy label supplied with the appliance provides a web link to the registration of this appliance in the EU EPREL database.

Keep the energy label for reference together with the user manual and all other documents provided with this appliance.

It is possible to find information related to the performance of the product in the EU EPREL database using the link <https://eprel.ec.europa.eu> and the model name and product number that you can find on the rating plate of the appliance. For more detailed information about the energy label, visit www.theenergylabel.eu.

EU DECLARATION OF CONFORMITY

We, Comtrade Distribution doo Beograd, Bulevar Zorana Đinđića 125i, hereby declare that the following laundry machines products listed below to which this declaration relates

Name of manufacturer Comtrade Distribution d.o.o. Beograd

Contact information of the manufacturer Bulevar Zorana Đinđića 125i
11000 Belgrade, Serbia

Description of the appliance

Tesla model
WF71490M
WF81492M
WW86491M
WF81493M
WF60831M
WF61032M
WF61062M
WF71231M
WF71261M
WL71291M
WW85460M

are in conformity with the following standards:

Applicable Harmonized Standards	Title
EN55014-1:2017	<i>Electromagnetic Compatibility (EMC)</i>

EN55014-2:2015 EN61000-3-2:2019 EN61000-3-3:2013+A1:2019	2014/30/EU
EN62233:2008 EN60335-1:2012+A11:2014+A13:2017+A1: 2019+A14:2019+A2:2019 <i>(for washing machine)</i> EN60335-2-7:2010+A1:2013+A11:2013+A2: 2019	Low Voltage Directive (LVD) 2014/35/EU
EN62321-1:2013 EN62321-2:2014 EN62321-3-1:2014 EN62321-4:2014 EN62321-5:2014 EN62321-6:2015 EN62321-7-1:2015 EN62321-7-2:2017 EN62321-8:2017	Restriction of Hazardous Substances (RoHS) 2011/65/EU 2015/863/EU
<i>(for washing machine)</i> EU60456/2016/FprAA:2020	Eco-design of Energy related Products (ErP) <i>(for washing machine)</i> 2009/125/EC EU 2019/2014 EU 2019/2023 EU 2021/340 EU 2021/341

Date: 2021.06.30 Belgrade, Serbia

SIGNATURE & CHOP

NAME: Nebojša Uskoković

POSITION: General Manager



PIB: 100000104 Matični broj: 17172140 Šifra delatnosti: 2620

 TEKUĆI RAČUNI: UniCredit Bank RSD 170-300346515-65; Vojvodanska banka a.d. Novi Sad RSD 325-950060009876-07
OTP Banka Srbija a.d. Beograd RSD 275-0000220006014-70; Komercijalna banka RSD 205-147443-79

BEZBEDNOSNA UPUTSTVA

Dobro pročitajte sljedeće bezbjedonosne informacije i strogo ih se pridržavajte kako biste rizik od nastanka požara ili eksplozije i strujnog udara sveli na najmanju moguću mjeru i kako biste spriječili nastanak štete po imovinu, povređivanje ljudi ili gubitak života. Nepoštovanje pomenutih uputstava će svaku garanciju učiniti nevažećom.

UPOZORENJE!

Ova kombinacija simbola i signalne riječi ukazuje na potencijalno opasnu situaciju koja, ukoliko se ne izbegne, za rezultat može imati smrt ili ozbiljne povrede.

OPREZ!

Ova kombinacija simbola i signalne riječi ukazuje na potencijalno opasnu situaciju koja za rezultat može imati blage ili lakše povrede ili štetu po imovinu i okruženje.

NAPOMENA

Ova kombinacija simbola i signalne riječi ukazuje na potencijalno opasnu situaciju koja za rezultat može imati blage ili lakše povrede.

UPOZORENJE!

Strujni udar!

- Ukoliko je priključni kabl oštećen, njegovu zamijenu mora da obavi proizvođač, servis koji je angažovao ili lica sa sličnim kvalifikacijama, kako bi se izbjegla opasnost.
- Ukoliko je mašina oštećena, ne smije se upotrebljavati sve dok proizvođač, njegov ovlašćeni servis ili osobe sa sličnim kvalifikacijama ne obave njenu popravku. Rizik od strujnog udara!
- Uređaj mogu da upotrebljavaju djeca starija od 8 godina, kao i osobe sa umanjanim fizičkim, čulnim ili mentalnim sposobnostima ili osobe bez iskustva i znanja ukoliko su pod nadzorom ili ukoliko su dobili uputstva o bezbjednoj upotrebi uređaja i shvataju opasnosti koje upotreba istog nosi. Djeca ne treba da se igraju uređajem. Djeca ne treba da obavljaju čišćenje i korisničko održavanje uređaja bez nadzora.
- Djecu je potrebno nadgledati kako se ne bi igrala uređajem.
- Životinje i djeca se mogu uvući u mašinu. Prije svake upotrebe, provjerite unutrašnjost mašine.
- Djecu mlađu od 3 godine je neophodno držati dalje od uređaja ili pod konstantnim nadzorom.
- Nemojte se penjati na uređaj ili sjediti na istom.

MJESTO INSTALACIJE I OKRUŽENJE

- Sve supstance koje se koriste za pranje, kao i dodatne supstance, treba držati na bezbjednom mjestu van domašaja djece.
- Nemojte mašinu postavljati na pod prekriven tepihom. Tepih može da blokira otvore i tako oštetiti mašinu.
- Držite uređaj što dalje od izvora toplote i direktnih sunčevih zraka kako biste spriječili oštećenja na plastičnim i gumenim dijelovima.
- Nemojte upotrebljavati uređaj u vlažnom okruženju ili u prostorijama u kojima je prisutan eksplozivni ili nagrizajući gas. U slučaju curenja ili prskanja vode, ostavite uređaj da se osuši na otvorenom.
- Uređaj se ne smije postavljati tako da se nalazi iza vrata koja je moguće zaključati, kliznih vrata ili vrata sa baglamom pozicioniranom na suprotnoj strani u odnosu na baglamu mašine za pranje veša.
- Nemojte koristiti mašinu u prostorijama sa temperaturom nižom od 5°C, jer bi to moglo da ošteti neke od njenih dijelova. Ukoliko je upotreba mašine u pomenutim uslovima neizbježna, postarajte se da nakon svake upotrebe potpuno ispuštite vodu iz uređaja (pogledajte odjeljak „Održavanje - Čišćenje filtera na ispusnoj pumpi“) kako biste spriječili oštećenja nastala uslijed mržnjenja.
- Nemojte nikada upotrebljavati zapaljive sprejeve ili supstance u neposrednoj blizini uređaja.

INSTALACIJA

- Prije upotrebe uređaja, uklonite kompletnu ambalažu i skinite šarafa za transport. U suprotnom, može doći do nastanka ozbiljnih oštećenja.

- Ovaj uređaj je opremljen jednim ulaznim ventilom i može se povezati isključivo na dovod hladne vode.
- Strujni utikač mora biti dostupan nakon instalacije.
- Prije prvog pranja odjeće, proizvod treba jednom pustiti u rad sa praznim bubnjem, tako da prođe kroz sve faze ciklusa.
- Prije upotrebe mašine za pranje veša, potrebno je obaviti njenu kalibraciju.
- Nemojte na uređaj stavljati prekomerno teške predmete, poput kanistera za vodu ili uređaja za grijanje.
- Upotrijebite novi komplet crijeva isporučen zajedno sa uređajem. Stare komplete crijeva ne treba ponovo upotrebljavati.
- Maksimalni pritisak ulazne vode je 1 MPa. Minimalni pritisak ulazne vode je 0,05 MPa.

POVEZIVANJE NA ELEKTRIČNE INSTALACIJE

- Uvjerite se da mašina ne pritiska kabal za napajanje, jer to može dovesti do njegovog oštećenja.
- Proizvod priključite u uzemljenu utičnicu zaštićenu osiguračem, koja je u skladu sa vrijednostima navedenim u tabeli u okviru dijela „Tehničke specifikacije“. Postupak uzemljavanja treba da obavi kvalifikovani električar. Uvjerite se da je instalacija mašine obavljena u skladu sa lokalnim propisima.
- Postupak povezivanja na vodovodne i električne instalacije mora da obavi kvalifikovano tehničko lice, a u skladu sa uputstvima proizvođača i lokalnim propisima o bezbjednosti.



UPOZORENJE!

- Nemojte upotrebljavati razvodnike za utičnicu ili produžne kablove.
- Uređaj ne smije biti povezan na eksterni uređaj za uključivanje/isključivanje, poput tajmera, ili na kolo koje se redovno uključuje i isključuje.
- Ukoliko je u prostoriji prisutan zapaljivi gas, nemojte iskopčavati utikač iz strujne utičnice.
- Utikač nikada nemojte iskopčavati vlažnim rukama.
- Prilikom iskopčavanja, uvijek vucite utikač, a ne kabal.
- Uređaj iskopčajte sa napajanja svaki put kada ga ne upotrebljavate.

POVEZIVANJE NA VODOVODNE INSTALACIJE

- Provjerite spojeve sa ulaznim cijevima za vodu, slavinom za vodu i ispusnim crijevom kako biste detektovali moguće probleme nastale uslijed promjena u pritisku vode. Ukoliko spojevi popuste ili počnu da cure, zatvorite slavinu i popravite ih. Uređaj počnite da upotrebljavate tek nakon što kvalifikovane osobe obavie adekvatnu instalaciju cijevi i crijeva.
- Tokom rada, staklena vrata mogu postati izuzetno vrela. Kada je mašina u funkciji, držite djecu i kućne ljubimce što dalje od nje.
- Ulazna i izlazna crijeva za vodu je potrebno instalirati na bezbjedan način, tako da ne dođe do njihovog oštećenja. U suprotnom, može doći do curenja vode.
- Nemojte skidati filter na pumpi za ispuštanje vode sve dok u uređaju još uvijek ima vode. Može doći do ispuštanja velike količine vode, uz rizik od potparivanja uslijed upotrebe vrela vode.

RAD I ODRŽAVANJE

- Nikada nemojte upotrebljavati zapaljive, eksplozivne ili toksične rastvarače. Nemojte upotrebljavati benzin, alkohol i slično umjesto deterdženata. Birajte isključivo one deterdžente koji su pogodni za mašinsko pranje.
- Uvjerite se da su svi džepovi ispražnjeni. Oštri i kruti predmeti, poput novčića, broševa, eksera, šarafa, kamenčića i dr. mogu nanijeti ozbiljna oštećenja ovoj mašini.
- Prije nego što garderobu stavite u uređaj, iz džepova izvadite sve predmete, poput upaljača i šibica.
- Temeljno isperite veš koji ste ručno prali.
- Prije sušenja u uređaju, veš koji je zaprljan supstancama poput kuhinjskog ulja, acetona, alkohola, benzina, kerozina, sredstava za uklanjanje fleka, terpentina, voska i sredstava za uklanjanje voska potrebno je oprati u vreloj vodi koja sadrži dodatnu količinu deterdženta.
- Veš koji u sebi sadrži spužvatu gumu (spužva od lateksa), kapice za tuširanje, vodootporna tkaninu, komade sa gumenom postavom i odjeću ili jastuke koji sadrže dijelove od spužvaste gume ne treba sušiti u mašini.
- Omekšivače tkanine ili slične proizvode bi trebalo upotrebljavati u skladu sa preporukama navedenim na uputstvu za njih.
- Nikada nemojte pokušavati da vrata otvarate uz upotrebu sile. Vrata će se otključati ubrzo nakon završetka ciklusa.

- Nemojte vrata zatvarati uz upotrebu prekomjerne sile. Ukoliko imate poteškoće prilikom zatvaranja vrata, provjerite da li je veš pravilno ubačen i raspoređen.
- Prije svakog postupka čišćenja i održavanja, kao i nakon svake upotrebe, iskopčajte uređaj i zatvorite slavinu.
- Nemojte nikada čistiti uređaj tako što ćete ga polivati vodom. Rizik od strujnog udara!
- Kako bi se izbjegao nastanak opasnosti, popravke obavlja isključivo proizvođač, njegov ovlaštenu servisera ili lica sa sličnim kvalifikacijama. Proizvođač se neće smatrati odgovornim za oštećenja koja su svojim intervencijama izazvala neovlaštena lica.

TRANSPORT

- Prije obavljanja transporta:
 - Potrebno je da stručno lice ponovo postavi šarafe na mašinu.
 - Vodu koja se zadržala unutar mašine potrebno je ispustiti.
- Ovaj uređaj je težak. Budite pažljivi prilikom premještanja. Prilikom podizanja, nikada nemojte mašinu držati za isturene dijelove. Vrata mašine se ne smiju upotrebljavati kao drška.

PREDVIĐENA UPOTREBA

Proizvod je namjenjen isključivo za upotrebu u domaćinstvu i za tkanine u količinama karakterističnim za domaćinstvo, adekvatnim za mašinsko pranje i sušenje. Uređaj je namjenjen isključivo za upotrebu u zatvorenom prostoru i nije predviđen za ugradnju. Upotreba uređaja treba da uvijek bude usklađena sa ovim uputstvima. Uređaj nije namjenjen za komercijalnu upotrebu. Svaka drugačija upotreba se smatra neadekvatnom. Proizvođač ne snosi odgovornost za oštećenja ili povrede nastale kao rezultat takve upotrebe.

- Ovaj uređaj je predviđen za upotrebu u domaćinstvima i sličnom okruženju poput:
 - Kuhinja za osoblje u prodavnicama, kancelarijama i drugom radnom okruženju;
 - Poljoprivrednih domaćinstava;
 - Hotela, motela i ostalih objekata rezidencijalnog tipa, gdje se stavlja na raspolaganje klijentima;
 - Objekata koji pružaju uslugu noćenja sa doručkom;
 - Zajedničkih prostorija u stambenim blokovima ili samouslužnih perionica.

Pakovanje/Stari uređaj



Ova oznaka ukazuje da proizvod u EU ne treba odlagati zajedno sa drugim otpadom iz domaćinstva. Da biste spriječili potencijalnu štetu po životnu sredinu ili zdravlje ljudi koja nastaje nekontrolisanim odlaganjem otpada, odgovorno reciklirajte proizvod kako biste promovisali održivu ponovnu upotrebu materijalnih resursa. Za odlaganje upotrebljenog uređaja koristite sisteme za sabiranje otpada ili kontaktirajte maloprodajni objekat u kome ste proizvod kupili. Oni Vaš proizvod mogu preuzeti i reciklirati na način bezbedan po životnu okolinu.

POSTAVLJANJE

Opis proizvoda

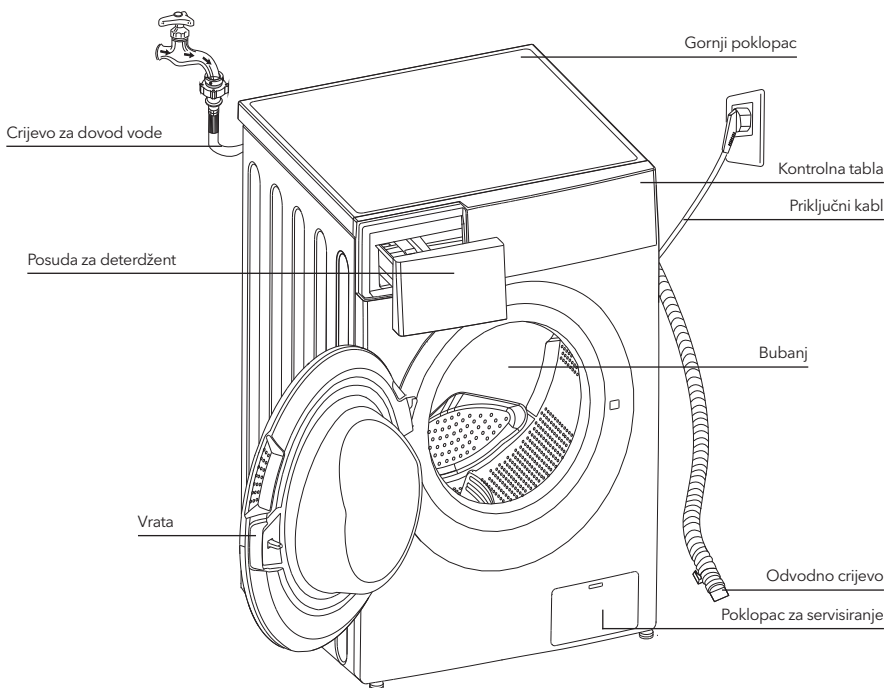

NAPOMENA

- Slika proizvoda je data isključivo u ilustrativne svrhe. Za pravi izgled proizvoda, pogledajte uređaj koji ste kupili.

Dodatna oprema



Poklopci x 4



1 x Crijevo za dovod
hladne vode



Korisničko uputstvo

Prostor u kome se uređaj postavlja

⚠ UPOZORENJE!

- Važno je da proizvod bude stabilan kako bi se spriječilo njegovo pomijeranje tokom rada! Uvjerite se da je mašina iznivelisana i stabilna.
- Uvjerite se da proizvod nije postavljen preko priključnog kabla.
- Postarajte se da postoji minimalno rastojanje između zidova i uređaja, na način prikazan na slici.

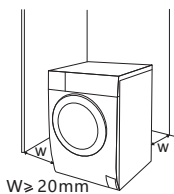

Pre postavljanja mašine, potrebno je da pronađete mesto sa sledećim karakteristikama:

1. Ima čvrstu, suhu i ravnu površinu
2. Nije izloženo direktnim zracima sunca
3. U dovoljnoj mjeri je provjetрено
4. Ima sobnu temperaturu iznad 0°C
5. Držite što dalje od izvora toplote, poput uređaja u kojima se sagorijeva uglj ili gas.



Raspakivanje mašine za pranje

⚠ UPOZORENJE!

- Ambalaža (npr. folija, stiropor) može biti opasna za djecu.
- Postoji rizik od gušenja! Kompletnu ambalažu držite na bezbednoj udaljenosti od djece.

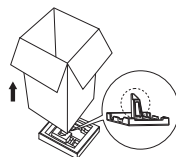

1. Uklonite kartonsku kutiju i dijelove od stiropora.
2. Podignite mašinu za pranje veša i skinite osnovu na kojoj se proizvod nalazi. Uvjerite se da je mali trougaoni sunder uklonjen zajedno sa osnovom. Ukoliko to nije slučaj, položite proizvod postrance, a zatim rukom skinite mali sunder sa dna proizvoda.
3. Uklonite traku kojom su pričvršćeni priključni kabl i odvodno crijevo.
4. Izvadite dovodno crijevo iz bubnja.

Uklanjanje transportnih šrafova

⚠ UPOZORENJE!

- Prije upotrebe proizvoda, morate ukloniti transportne šrafove koji se nalaze na zadnjjoj strani proizvoda.



Pomoću ključa, popustite 4 šarafa za transport

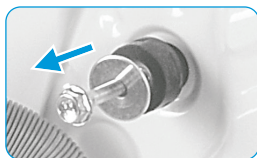

Skinite šrafove zajedno gumenim elementima i sačuvajte ih

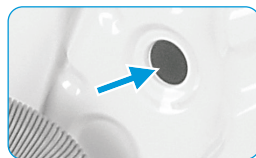

Zatvorite otvore pomoću transportnih čepova za otvore

Nivelisanje mašine za pranje veša

⚠ UPOZORENJE!

- Navojni prstenovi za pričvršćivanje moraju na svim nožicama biti dobro pričvršćeni za kućište.

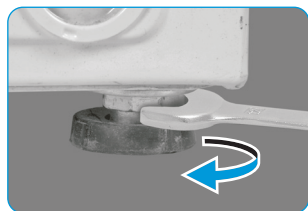

1. Popustite navojni prsten za pričvršćivanje.
2. Okrećite nožicu sve dok ne dodirne pod.
3. Podesite nožice i fiksirajte navojne prstenove pomoću ključa. Uvjerite se da je mašina iznivelisana i stabilna.

Povezivanje dovodnog crijeva za vodu

⚠ UPOZORENJE!

- Da biste sprečili curenje ili oštećenja prouzrokovana vodom, pratite uputstva data u ovom poglavlju!
- Nemojte savijati, lomiti, prepravljati, niti sijeći dovodno crijevo za vodu.



Povežite crijevo za dovod vode sa ulaznim ventilom za vodu i slavinom za hladnu vodu, na način prikazan na slici.



☰ NAPOMENA

- Povežite rukom, bez upotrebe alata. Provjerite da li su spojevi dobro pričvršćeni.

Odvodno crevo

⚠ UPOZORENJE!

- Nemojte savijati, niti istezati odvodno crijevo.
- Pravilno postavite odvodno crijevo. U suprotnom, može doći do curenja vode usljed oštećenja.

Odvodno crijevo se može povezati na dva načina:

1. Stavite ga u slivnik za vodu.

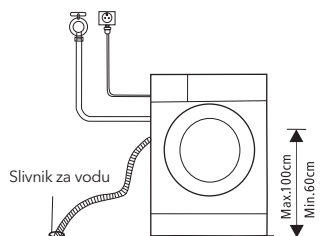

2. Povežite ga sa dodatnom ispusnom cijevi slivnika za vodu.

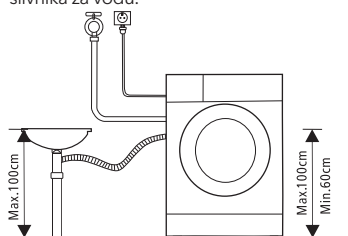

RAD UREĐAJA

Brzi početak

! OPREZI

- Prije pranja veša, provjerite da li je uređaj pravilno postavljen.
- Prije nego što je izašao iz fabrike, Vaš uređaj je prošao kroz kompletnu provjeru. Da biste uklonili preostalu vodu i neutralisali potencijalne neprijatne mirise, prije prve upotrebe se preporučuje da očistite svoj uređaj. Ovo se vrši aktiviranjem programa za pamuk (Cotton) na 90°C, bez veša i deterdženta.

☰ KALIBRACIJA

Model WF71490M

Za najbolje performanse mašine za pranje veša, preporučuje se njena kalibracija. Uređaj može da detektuje količinu veša u bubnju. Ovom funkcijom se vrši optimizacija performansi proizvoda maksimalnim smanjenjem potrošnje energije i vode, što Vam donosi uštedu u smislu novca i vremena. Iz tog razloga, za najbolju upotrebu uređaja se preporučuje obavljanje njegove kalibracije.

1. Izvadite svu dodatnu opremu iz bubnja i zatvorite vrata;
2. Prikopčajte utikač u strujnu utičnicu;
3. Uključite mašinu za pranje veša i istovremeno zadržite pritisak na tasterima „Delay“ (Odloženi start) i „Speed“ (Brzina centrifuge) u trajanju od 10 sekundi, sve dok se na displeju ne pojavi „t19“;
4. Pritisnite taster ▷|| kako biste aktivirali uređaj i sačekajte dok se na displeju ne pojavi „****“.

1. Pre pranja veša

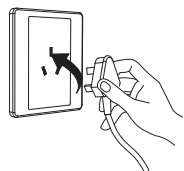

Uključite u struju



Pustite vodu

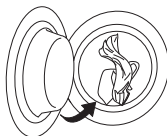

Napunite vešom



Zatvorite vrata

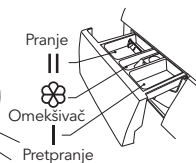

Dodajte deterdžent

☰ NAPOMENA

- Deterdžent se u pregradu I dodaje samo ako izaberete pretpranje kod mašina koje imaju ovu funkciju.

2. Pranje



Izaberite program

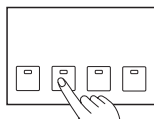

Izaberite funkciju ili ostavite podrazumijevane vrijednosti



Započnite ciklus

3. Nakon pranja

Vrata su zaključana, a lampice na tasteru [Start/Pause] (Početak/Pauziranje) se uključuju i isključuju uz zvučni signal, ili se dvije male tačke na digitalnom ekranu uključuju i isključuju.

* Model WF71490M

Oglašava se alarm, a na displeju stoji „End“ (Kraj ciklusa).

Prije svakog pranja

- Radni uslovi mašine trebalo bi da se kreću od (0 do 40)°C. Ukoliko uređaj upotrebljavate na temperaturama nižim od 0°C, može doći do oštećenja ulaznog ventila i odvodnog sistema. Ukoliko se nalazi u okruženju kome je temperatura 0°C ili niža, mašinu je potrebno prenijeti u okruženje sa normalnom sobnom temperaturom kako biste prije upotrebe bili sigurni da u dovodnom crijevu za vodu i odvodnom crijevu nema zamrznute vode.
- Prije pranja, provjerite etikete na vešu i pojašnjenja za upotrebu deterdženta. Za adekvatno mašinsko pranje, upotrebljavajte deterdžente koji ne proizvode pjenu ili je proizvode u manjoj mjeri..



Proverite etiketu i odaberite program



Izvadite predmete iz džepova



Prevezite dugačke trake, zakopčajte rasfješluse i zakopčajte dugmad



Manje komade veša stavite u jastučnicu



Obrnite garderobu koja se lako čeba na naličje. Isto učinite i sa garderobom koja ima duga vlakna

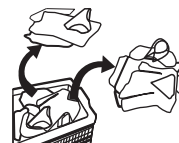

Sortirajte veš prema teksturi

⚠ UPOZORENJE!

- Pranje jednog komada veša može dovesti do značajne neizbalansiranosti uređaja, zbog čega se može uključiti alarm. Stoga se preporučuje dodavanje još jednog ili dva komada veša, kako bi proces ispuštanja vode tekao glatko.
- Ne perite veš koji je prethodno bio u kontaktu sa kerozinom, benzinom, alkoholom i drugim zapaljivim materijalima.

Posuda za deterdžent

- I Deterdžent za pretpranje
- II Deterdžent za pranje
- ☼ Omekšivač
- ☉ Otpustite taster kako biste izvadili pregradu za deterdžent

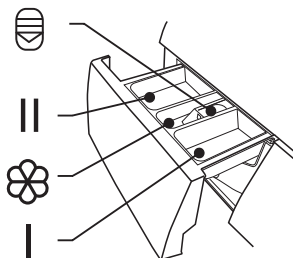

⚠ OPREZ!

- Deterdžent se u pregradu I dodaje samo ako izaberete pretpranje kod mašina koje imaju ovu funkciju.

Model: WF71231M

Program	I	II	☼
Cotton (Pamuk) 30°C	<input type="radio"/>	<input checked="" type="radio"/>	<input type="radio"/>
Cotton (Pamuk) 40°C	<input type="radio"/>	<input checked="" type="radio"/>	<input type="radio"/>
Cotton (Pamuk) 60°C	<input type="radio"/>	<input checked="" type="radio"/>	<input type="radio"/>
Cotton (Pamuk) 90°C	<input type="radio"/>	<input checked="" type="radio"/>	<input type="radio"/>
Synthetic (Sintetika)	<input type="radio"/>	<input checked="" type="radio"/>	<input type="radio"/>
Synthetic (Sintetika) 40°C	<input type="radio"/>	<input checked="" type="radio"/>	<input type="radio"/>
Drum Clean (Čišćenje bubnja)			
Cold Wash (Pranje hladnom vodom)	<input type="radio"/>	<input checked="" type="radio"/>	<input type="radio"/>
Cold Wash (Pranje hladnom vodom) 20°C	<input type="radio"/>	<input checked="" type="radio"/>	<input type="radio"/>
Spin Only (Samo centrifuga)			
Drain Only (Samo ispuštanje vode)			
Rinse & Spin (Ispiranje i centrifuga)			<input type="radio"/>

Program	I	II	☼
Delicate (Delikatan veš) 30°C		<input checked="" type="radio"/>	<input type="radio"/>
Delicate (Delikatan veš)		<input checked="" type="radio"/>	<input type="radio"/>
Ends in 9H (Završava za 9H)		<input checked="" type="radio"/>	<input type="radio"/>
Ends in 6H (Završava za 6H)		<input checked="" type="radio"/>	<input type="radio"/>
Ends in 3H (Završava za 3H)		<input checked="" type="radio"/>	<input type="radio"/>
Quick Wash (Brzo pranje) 45'		<input checked="" type="radio"/>	<input type="radio"/>
Quick Wash (Brzo pranje) 30'		<input checked="" type="radio"/>	<input type="radio"/>
Quick Wash (Brzo pranje) 15'		<input checked="" type="radio"/>	<input type="radio"/>
ECO 40-60		<input checked="" type="radio"/>	<input type="radio"/>
Cotton Intensive (Intenzivno pranje pamuka) 40°C		<input checked="" type="radio"/>	<input type="radio"/>
Cotton Intensive (Intenzivno pranje pamuka) 60°C		<input checked="" type="radio"/>	<input type="radio"/>

● Obavezno ○ Opciono

Model: WF71261M

Program	I	II	☼
Cotton (Pamuk) 30°C		<input checked="" type="radio"/>	<input type="radio"/>
Cotton (Pamuk) 40°C		<input checked="" type="radio"/>	<input type="radio"/>
Cotton (Pamuk) 60°C		<input checked="" type="radio"/>	<input type="radio"/>
Cotton (Pamuk) 90°C		<input checked="" type="radio"/>	<input type="radio"/>
Synthetic (Sintetika)		<input checked="" type="radio"/>	<input type="radio"/>
Synthetic (Sintetika) 40°C		<input checked="" type="radio"/>	<input type="radio"/>
Drum Clean (Čišćenje bubnja)			
Cotton Intensive (Intenzivno pranje pamuka) 40°C		<input checked="" type="radio"/>	<input type="radio"/>
Cotton Intensive (Intenzivno pranje pamuka) 60°C		<input checked="" type="radio"/>	<input type="radio"/>
Quick Wash (Brzo pranje) 45'		<input checked="" type="radio"/>	<input type="radio"/>
Quick Wash (Brzo pranje) 30'		<input checked="" type="radio"/>	<input type="radio"/>
Quick Wash (Brzo pranje) 15'		<input checked="" type="radio"/>	<input type="radio"/>

Program	I	II	☼
Spin Only (Samo centrifuga)			
Drain Only (Samo ispuštanje vode)			
Rinse & Spin (Ispiranje i centrifuga)			<input type="radio"/>
Delicate (Delikatan veš) 30°C		<input checked="" type="radio"/>	<input type="radio"/>
Delicate (Delikatan veš)		<input checked="" type="radio"/>	<input type="radio"/>
Mix (Kombinovani veš) 60°C		<input checked="" type="radio"/>	<input type="radio"/>
Mix (Kombinovani veš) 40°C		<input checked="" type="radio"/>	<input type="radio"/>
Mix (Kombinovani veš)		<input checked="" type="radio"/>	<input type="radio"/>
ECO 40-60		<input checked="" type="radio"/>	<input type="radio"/>
Cold Wash (Pranje hladnom vodom)		<input checked="" type="radio"/>	<input type="radio"/>
Cold Wash (Pranje hladnom vodom) 20°C		<input checked="" type="radio"/>	<input type="radio"/>

● Obavezno ○ Opciono

Model: WF71490M

Program	I	II / Δ	☼	Program	I	II / Δ	☼
Cotton (Pamuk)	<input type="radio"/>	<input checked="" type="radio"/>	<input type="radio"/>	Sport Wear (Sportski veš)	<input type="radio"/>	<input checked="" type="radio"/>	<input type="radio"/>
Quick (Brzo pranje) 15'		<input checked="" type="radio"/>	<input type="radio"/>	Synthetic (Sintetika)	<input type="radio"/>	<input checked="" type="radio"/>	<input type="radio"/>
Rapid (Brzo pranje) 45'		<input checked="" type="radio"/>	<input type="radio"/>	Mix (Kombinovani veš)	<input type="radio"/>	<input checked="" type="radio"/>	<input type="radio"/>
60' Wash (Ciklus pranja od 60')		<input checked="" type="radio"/>	<input type="radio"/>	Delicate (Delikatan veš)		<input checked="" type="radio"/>	<input type="radio"/>
ECO 40-60		<input checked="" type="radio"/>	<input type="radio"/>	Wool (Vuna)		<input checked="" type="radio"/>	<input type="radio"/>
Intensive (Intenzivno pranje)		<input checked="" type="radio"/>	<input type="radio"/>	20°C		<input checked="" type="radio"/>	<input type="radio"/>
Rinse & Spin (Ispiranje i centrifuga)			<input type="radio"/>	Spin Only (Samo centrifuga)			<input type="radio"/>
Sterilization (Sterilizacija)		<input checked="" type="radio"/>	<input type="radio"/>				

● Obavezno ○ Opciono

Preporuke u vezi sa deterdžentom

Preporučeni deterdžent za pranje	Ciklusi pranja	Temp. pranja	Tip veša i tkanina
Snažni deterdžent sa sredstvima za izbjeljivanje i optičkim izbjeljivačima	Cotton (Pamuk) ECO 40-60, *Mix (Kombinovani veš)	30/40/60	Bijeli veš od pamuka ili lana otpornog na iskuhavanje
Deterdžent za pranje obojenog veša, bez sredstava za izbjeljivanje i optičkih izbjeljivača	Cotton (Pamuk) ECO 40-60, *Mix (Kombinovani veš) Cold Wash (Pranje hladnom vodom)	Hladno/20/ 30/40	Obojeni veš od pamuka ili lana
Deterdžent za pranje obojenog veša ili blagi deterdžent bez optičkih izbjeljivača	Cold Wash (Pranje hladnom vodom)	Hladno/20/40	Obojeni veš od vlakana lakih za održavanje i sintetičkih materijala
Blagi deterdžent za pranje	Synthetic (Sintetika)	Hladno/40	Delikatne tkanine, svila, viskoza
Specijalni deterdžent za vunu**	Wool (Vuna)**	20/30/40**	Vuna**

* Model WF71261M, ** Model WF71490M

NAPOMENA

- Prije nego što zgrudvane ili sljepljene deterdžente ili dodatna sredstva sipate u pregradu za deterdžent, možete ih razblažiti u malo vode kako biste spriječili začepljenje ulaznog dijela pregrade za deterdžent i prelivanje vode.
- Izaberite odgovarajući tip deterdženta za najbolji učinak pranja uz minimalnu potrošnju vode i struje.
- Za postizanje najboljih rezultata prilikom pranja, važno je upotrijebiti odgovarajuću dozu deterdženta.
- Ukoliko bubanj nije napunjen do maksimalnog kapaciteta, stavite manju količinu deterdženta.
- Uvijek prilagodite količinu deterdženta stepenu tvrdoće vode. Ukoliko je voda iz Vašeg vodovoda mekana, upotrijebite manje deterdženta.
- Količinu deterdženta odredite prema stepenu zaprljanosti veša. Manje zaprljana garderoba zahtjeva manje deterdženta.
- Visoko-koncentrovani deterdžent (kompaktni deterdžent) zahtjeva posebnu preciznost prilikom doziranja.

Znaci prekomjerne količine deterdženta uključuju sljedeće:

- stvaranje velike količine pjene
- loši rezultati pranja i ispiranja

Znaci nedovoljne količine deterdženta uključuju sljedeće:

- veš poprima sivu boju
- formiranje sloja kamenca na bubnju, grijaču i/ili vešu

Kontrolna tabla

Model: WF71231M

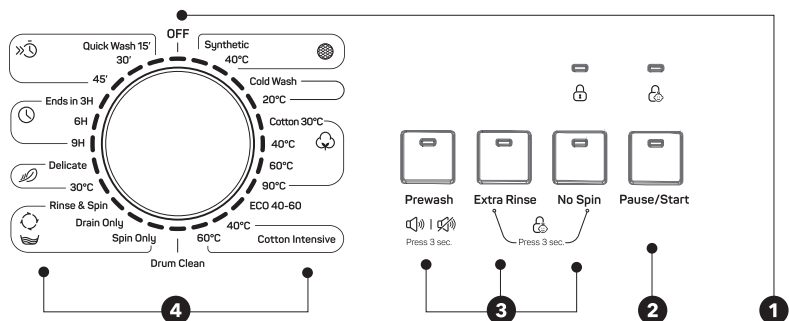

Model: WF71261M

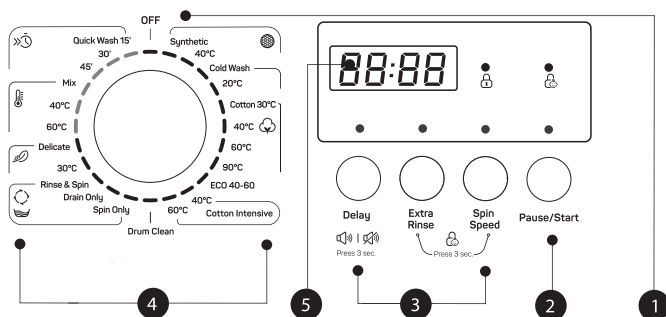

NAPOMENA

- Slika je data isključivo u ilustrativne svrhe. Za pravi izgled proizvoda, pogledajte uređaj koji ste kupili.

1. On/Off (Uključeno/Isključeno)

Proizvod je uključen ili isključen.

2. Start/Pause (Početak/Pauza)

Pritiskom na ovaj taster ćete započeti ili pauzirati ciklus pranja.

3. Opcije

Ovi tasteri Vam omogućavaju da izaberete dodatne funkcije, pri čemu će pomenuti tasteri nakon odabira zasvijetliti.

4. Program

Zavisno od tipa veša.

5. Displej

Na displeju su prikazana podešavanja, procijenjeno preostalo vrijeme, opcije i statusne poruke u vezi sa Vašom mašinom za pranje veša. Displej će ostati uključen tokom cjelokupnog ciklusa.

Model: WF71490M

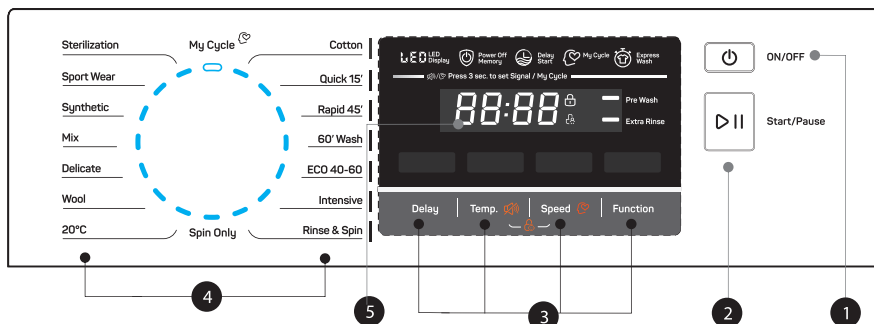

NAPOMENA

- Slika je data isključivo u ilustrativne svrhe. Za pravi izgled proizvoda, pogledajte uređaj koji ste kupili.

1. On/Off (Uključeno/Isključeno)

Za uključivanje i isključivanje uređaja.

2. Start/Pause (Početak/Pauza)

Za započinjanje ili pauziranje Vašeg programa pranja.

3. Opcije

Ovi tasteri Vam omogućavaju da izaberete dodatne funkcije, pri čemu će pomenuti tasteri nakon odabira zasvijetliti.

4. Program

Dostupno u zavisnosti od tipa veša.

5. Displej

Na displeju su prikazana podešavanja, procijenjeno preostalo vrijeme, opcije i statusne poruke.

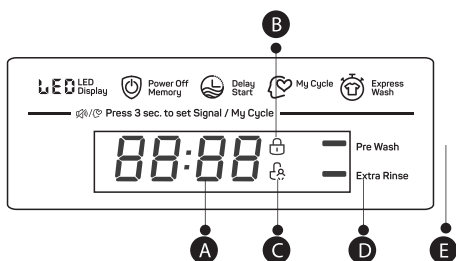

A Displej

Vrijeme trajanja ciklusa pranja	Početak odložen za 2h
125	Greška
Brzina centrifugiranja	E 30
400	Temperatura
Ciklus završen	30
End	

B Zaključavanje vrata

Zaključavanje zbog bezbjednosti djece

D Dodatno ispiranje

Pretrpanje

Programi

Model: WF71231M

Program	Težina veša (kg)	Prikazano vrijeme
	7.0	7:00
Synthetic (Sintetika)	3.5	2:20
Synthetic (Sintetika) 40°C	3.5	2:20
Cold Wash (Pranje hladnom vodom)	7.0	1:00
Cold Wash (Pranje hladnom vodom) 20°C	7.0	1:01
Cotton (Pamuk) 30°C	7.0	2:40
Cotton (Pamuk) 40°C	7.0	2:40
Cotton (Pamuk) 60°C	7.0	2:45
Cotton (Pamuk) 90°C	7.0	2:50
ECO 40-60	7.0	3:28
Cotton Intensive (Intenzivno pranje pamuka) 40°C	7.0	3:48
Cotton Intensive (Intenzivno pranje pamuka) 60°C	7.0	3:53
Drum Clean (Čišćenje bubnja)	-	1:18
Spin Only (Samo centrifuga)	7.0	0:12
Drain Only (Samo ispuštanje vode)	-	0:01
Rinse & Spin (Ispiranje i centrifuga)	7.0	0:20
Delicate (Delikatan veš) 30°C	2.5	0:50
Delicate (Delikatan veš)	2.5	0:48
Ends in 9H (Završava za 9H)	7.0	0:59
Ends in 6H (Završava za 6H)	7.0	0:59
Ends in 3H (Završava za 3H)	7.0	0:59
Quick Wash (Brzo pranje) 45'	2.0	0:45
Quick Wash (Brzo pranje) 30'	2.0	0:30
Quick Wash (Brzo pranje) 15'	2.0	0:15



NAPOMENA

Parametri navedeni u ovoj tabeli su namjenjeni isključivo za informisanje korisnika. Realni parametri se mogu razlikovati od parametara navedenih u prethodnoj tabeli.

WF71231M						
Ciklus	Nominalni kapacitet u kg	Trajanje ciklusa u č:min	Potrošnja energije u kWh/ciklusu	Potrošnja vode u l /ciklusu	Najviša temperatura pranja °C ¹⁾	Preostala vlaga u % / Brzina centrifugiranja u rpm ²⁾
Cold Wash (Pranje hladnom vodom) 20°C	3.5	1:01	0.213	41	20	60%/1200
Cotton (Pamuk) 60°C	7.0	2:45	1.385	65	60	60%/1200
Synthetic (Sintetika)	3.5	2:20	0.327	60	Hladno	60%/1200
Quick Wash (Brzo pranje) 15'	2.0	0:15	0.035	32	Hladno	75%/800
Cotton Intensive (Intenzivno pranje pamuka) 40°C	7.0	3:48	1.088	65	40	60%/1200
ECO 40-60 ³⁾	7.0	3:28	0.940	55.3	39	62%/1200
	3.5	2:42	0.590	41.5	35	62%/1200
	2.0	2:42	0.435	35.6	30	62%/1200

- Gorenavedeni podaci su dati isključivo u informativne svrhe, a mogu se mijenjati zavisno od uslova prilikom realne upotrebe uređaja.
- Za sve programe, izuzev programa ECO 40-60, prikazane su samo okvirne vrijednosti.
- Nova klasa energetske efikasnosti u EU je D
- Program za testiranje energetske efikasnosti: ECO 40-60. Brzina centrifugiranja: Maksimalna brzina; Ostali parametri podešeni na podrazumijevano. Polovina težine veša za model od 7,0 kg; 3,5 kg. Četvrtina težine veša za model od 7,0 kg; 2,0 kg.

1) Najviša temperatura veša dostignuta u toku ciklusa pranja u trajanju od najmanje 5 minuta.

2) Vlaga koja preostane nakon ciklusa pranja, izražena u procentima sadržaja vode, i brzina centrifugiranja pri kojoj je ova vrijednost postignuta.

3) Programom ECO 40-60 se može zajedno, u okviru istog ciklusa, oprati normalno zaprljan pamučni veš, na čijoj deklaraciji stoji da ga je moguće prati na temperaturama od 40°C ili 60°C. Ovaj program se koristi za procjenu stepena usaglašenosti sa uredbom (EU) 2019/2023.

Generalno, najefikasniji u smislu potrošnje energije su programi koji rade na nižim temperaturama, a traju duže.

Ukoliko mašinu za pranje veša u domaćinstvu napunite do maksimalnog kapaciteta naznačenog za određeni program, pružićete svoj doprinos uštedi energije i vode.

Brzina centrifugiranja utiče na stepen buke i preostali sadržaj vlage: što je brzina centrifugiranja tokom faze centrifugiranja veća, to je buka veća, a preostali sadržaj vlage niži.

OPREZI!

- Ukoliko dođe do prekida u snabdijevanju električnom energijom prilikom rada mašine, odabrani program će biti sačuvan u posebnoj memoriji. Nakon što snabdijevanje električnom energijom bude ponovno uspostavljeno, mašina će nastaviti da radi u pomenutom programu.

Model: WF71261M

Program	Težina veša (kg)	Prikazano vrijeme
	7.0	7.0
Synthetic (Sintetika)	3.5	2:20
Synthetic (Sintetika) 40°C	3.5	2:20
Cold Wash (Pranje hladnom vodom)	7.0	1:00
Cold Wash (Pranje hladnom vodom) 20°C	7.0	1:01
Cotton (Pamuk) 30°C	7.0	2:40
Cotton (Pamuk) 40°C	7.0	2:40
Cotton (Pamuk) 60°C	7.0	2:45
Cotton (Pamuk) 90°C	7.0	2:50
ECO 40-60	7.0	3:28
Cotton Intensive (Intenzivno pranje pamuka) 40°C	7.0	3:48
Cotton Intensive (Intenzivno pranje pamuka) 60°C	7.0	3:53
Drum Clean (Čišćenje bubnja)	-	1:18
Spin Only (Samo centrifuga)	7.0	0:12
Drain Only (Samo ispuštanje vode)	-	0:01
Rinse & Spin (Ispiranje i centrifuga)	7.0	0:20
Delicate (Delikatan veš) 30°C	2.5	0:50
Delicate (Delikatan veš)	2.5	0:48
Mix (Kombinovani veš) 60°C	7.0	1:11
Mix (Kombinovani veš) 40°C	7.0	0:59
Mix (Kombinovani veš)	7.0	0:59
Quick Wash (Brzo pranje) 45'	2.0	0:45
Quick Wash (Brzo pranje) 30'	2.0	0:30
Quick Wash (Brzo pranje) 15'	2.0	0:15

**NAPOMENA**

Parametri navedeni u ovoj tabeli su namjenjeni isključivo za informisanje korisnika. Realni parametri se mogu razlikovati od parametara navedenih u prethodnoj tabeli.

WF71261M						
Ciklus	Nominalni kapacitet u kg	Trajanje ciklusa u č:min	Potrošnja energije u kWh/ciklusu	Potrošnja vode u l /ciklusu	Najviša temperatura pranja °C ¹⁾	Preostala vlaga u % / Brzina centrifugiranja u rpm ²⁾
Cold Wash (Pranje hladnom vodom) 20°C	3.5	1:01	0.213	41	20	60%/1200
Cotton (Pamuk) 60°C	7.0	2:45	1.385	65	60	60%/1200
Synthetic (Sintetika)	3.5	2:20	0.327	60	Hladno	60%/1200
Quick Wash (Brzo pranje) 15'	2.0	0:15	0.035	34	Hladno	75%/800
Cotton Intensive (Intenzivno pranje pamuka) 40°C	7.0	3:48	1.088	65	40	60%/1200
ECO 40-60 ³⁾	7.0	3:28	0.940	55.3	39	62%/1200
	3.5	2:42	0.590	41.5	35	62%/1200
	2.0	2:42	0.435	35.6	30	62%/1200

- Gorenavedeni podaci su dati isključivo u informativne svrhe, a mogu se mijenjati zavisno od uslova prilikom realne upotrebe uređaja.
- Za sve programe, izuzev programa ECO 40-60, prikazane su samo okvirne vrijednosti.
- Nova klasa energetske efikasnosti u EU je D
- Program za testiranje energetske efikasnosti: ECO 40-60. Brzina centrifugiranja: Maksimalna brzina; Ostali parametri podešeni na podrazumijevano. Polovina težine veša za model od 7,0 kg; 3,5 kg. Četvrtina težine veša za model od 7,0 kg; 2,0 kg.

1) Najviša temperatura veša dostignuta u toku ciklusa pranja u trajanju od najmanje 5 minuta.

2) Vlaga koja preostane nakon ciklusa pranja, izražena u procentima sadržaja vode, i brzina centrifugiranja pri kojoj je ova vrijednost postignuta.

3) Programom ECO 40-60 se može zajedno, u okviru istog ciklusa, oprati normalno zaprljan pamučni veš, na čijoj deklaraciji stoji da ga je moguće prati na temperaturama od 40°C ili 60°C. Ovaj program se koristi za procjenu stepena usaglašenosti sa uredbom (EU) 2019/2023.

Generalno, najefikasniji u smislu potrošnje energije su programi koji rade na niskim temperaturama, a traju duže.

Ukoliko mašinu za pranje veša u domaćinstvu napunite do maksimalnog kapaciteta naznačenog za određeni program, pružićete svoj doprinos uštedi energije i vode.

Brzina centrifugiranja utiče na stepen buke i preostali sadržaj vlage: što je brzina centrifugiranja tokom faze centrifugiranja veća, to je buka veća, a preostali sadržaj vlage niži.

OPREZ!

- Ukoliko dođe do prekida u snabdijevanju električnom energijom prilikom rada mašine, odabrani program će biti sačuvan u posebnoj memoriji. Nakon što snabdijevanje električnom energijom bude ponovno uspostavljeno, mašina će nastaviti da radi u pomenutom programu.

Model: WF71490M

Program	Težina veša (kg)	Vrijeme prikazano na displeju
	7.0	7.0
Cotton (Pamuk)	7.0	3:39
Quick (Brzo pranje) 15'	2.0	0:15
Rapid (Brzo pranje) 45'	2.0	0:45
60' Wash (Ciklus pranja od 60')	3.5	1:00
ECO 40-60	7.0	3:13
Intensive (Intenzivno pranje)	7.0	3:48
Rinse & Spin (Ispiranje i centrifuga)	7.0	0:20
Sterilization (Sterilizacija)	3.5	2:27
Sport Wear (Sportski veš)	3.5	0:45
Synthetic (Sintetika)	3.5	3:18
Mix (Kombinovani veš)	7.0	1:20
Delicate (Delikatan veš)	2.0	0:50
Wool (Vuna)	2.0	1:07
20°C	3.5	1:01
Spin Only (Samo centrifuga)	7.0	0:12

**NAPOMENA**

Parametri navedeni u ovoj tabeli su namjenjeni isključivo za informisanje korisnika. Realni parametri se mogu razlikovati od parametara navedenih u prethodnoj tabeli.

WF71490M						
Ciklus	Nominalni kapacitet u kg	Trajanje ciklusa u čmin	Potrošnja energije u kWh/ciklusu	Potrošnja vode u l /ciklusu	Najviša temperatura pranja °C ¹⁾	Preostala vlaga u % / Brzina centrifugiranja u rpm ²⁾
Cotton (Pamuk) 60°C	7.0	3:44	1.392	65	60	55%/800
Mix (Kombinovani veš)	7.0	1:20	0.710	60	40	65%/1000
20°C	3.5	1:01	0.100	45	20	65%/1000
Intensive (Intenzivno pranje)	7.0	3:48	1.000	68	40	70%/800
Quick (Brzo pranje) 15'	2.0	0:15	0.030	40	Hladno	75%/800
ECO 40-60	7.0	3:28	0.775	55	36	53%/1400
	3.5	2:42	0.470	45	34	53%/1400
	2.0	2:42	0.200	36	21	53%/1400

- Gorenavedeni podaci su dati isključivo u informativne svrhe, a mogu se mijenjati zavisno od uslova prilikom realne upotrebe uređaja.
- Za sve programe, izuzev programa ECO 40-60, prikazane su samo okvirne vrijednosti.
- Prema Uredbi (EU) 1061/2010, Klasa energetske efikasnosti u EU je: A+++
Program za testiranje energetske efikasnosti: Intensive (Intenzivno pranje) 60/40°C; Brzina centrifugiranja: Maksimalna brzina; Ostali parametri podešeni na podrazumijevano. Polovina težine veša za model od 7,0 kg; 3,5 kg.
- Prema Uredbi (EU) 2019/2023, Klasa energetske efikasnosti u EU je: B
Program za testiranje energetske efikasnosti: ECO 40-60. Ostali parametri podešeni na podrazumijevano. Polovina težine veša za model od 7,0 kg; 3,5 kg. Četvrtina težine veša za model od 7,0 kg; 2,0 kg.

- Najviša temperatura veša dostignuta u toku ciklusa pranja u trajanju od najmanje 5 minuta.
- Vlaga koja preostane nakon ciklusa pranja, izražena u procentima sadržaja vode, i brzina centrifugiranja pri kojoj je ova vrijednost postignuta.
- Programom ECO 40-60 se može zajedno, u okviru istog ciklusa, oprati normalno zaprljan pamučni veš, na čijoj deklaraciji stoji da ga je moguće prati na temperaturama od 40°C ili 60°C. Ovaj program se koristi za procjenu stepena usaglašenosti sa uredbom (EU) 2019/2023.

Generalno, najefikasniji u smislu potrošnje energije su programi koji rade na niskim temperaturama, a traju duže.

Ukoliko mašinu za pranje veša u domaćinstvu napunite do maksimalnog kapaciteta naznačenog za određeni program, pružićete svoj doprinos uštedi energije i vode.

Brzina centrifugiranja utiče na stepen buke i preostali sadržaj vlage: što je brzina centrifugiranja tokom faze centrifugiranja veća, to je buka veća, a preostali sadržaj vlage niži.

OPREZI!

- Ukoliko dođe do prekida u snadbjevanju električnom energijom prilikom rada mašine, odabrani program će biti sačuvan u posebnoj memoriji. Nakon što snadbjevanje električnom energijom bude ponovno uspostavljeno, mašina će nastaviti da radi u pomenutom programu.

Programi

Dostupni su različiti programi, zavisno od tipa veša.

Model: WF71231M

Programi	
Synthetic (Sintetika)	Za pranje sintetičkog veša, na primer majica, kaputa, veša od kombinovanih materijala. Prilikom pranja pletenog veša, smanjite količinu deterdženta zbog njegovog labavog tkanja i lakog formiranja pene.
Delicate (Delikatan veš)	Za delikatne materijale koji se mogu prati, npr. svileni, satenski, sintetički i veš od kombinovanih materijala.
Drum clean (Čišćenje bubnja)	Podrazumijeva sterilizaciju pri temperaturi od 90°C, čime se unapređuje proces pranja veša. Prilikom aktiviranja ovog programa nije moguće staviti veš ili druge perive predmete u bubanj. Efekat čišćenja će biti bolji ako se u bubanj stavi odgovarajuća količina izbjeljivača na bazi hlora. Potrošači ovaj program mogu koristiti redovno, u skladu sa svojim potrebama.
Spin Only (Samo centrifuga)	Dodatno centrifugiranje uz mogućnost izbora brzine centrifuge.
Rinse&Spin (Ispiranje i centrifuga)	Dodatno ispiranje sa centrifugiranjem
Drain Only (Samo ispuštanje vode)	Ispuštanje vode.
Quick Wash (Brzo pranje) 15'	Predviđeno za brzo pranje male količine veša koji nije mnogo zaprljan.
Cotton Intensive (Intenzivno pranje pamuka)	Za veći efekat pranja, vrijeme pranja je produženo.
ECO 40-60	Podrazumijevana temperatura iznosi 40°C, bez mogućnosti izbora, pogodno za pranje veša na temperaturama od oko 40°C-60°C.
Cotton (Pamuk)	Izdržljiv tekstil i tekstil otporan na toplotu, napravljen od pamuka ili lana.
Cold Wash (Pranje hladnom vodom)	Za pranje garderobe hladnom vodom.
Ends In (Završava za)	U okviru programa moguće je podesiti ovu opciju, pri čemu ukupno vrijeme uključuje period pranja i period odlaganja početka ciklusa, koje iznosi 3, 6 ili 9 sati.

Model: WF71261M

Programi	
Synthetic (Sintetika)	Za pranje sintetičkog veša, na primer majica, kaputa, veša od kombinovanih materijala. Prilikom pranja pletenog veša, smanjite količinu deterdženta zbog njegovog labavog tkanja i lakog formiranja pene.
Delicate (Delikatan veš)	Za delikatan materijale koji se mogu prati, npr. svileni, satenski, sintetički i veš od kombinovanih materijala.
Drum clean (Čišćenje bubnja)	Podrazumijeva sterilizaciju pri temperaturi od 90°C, čime se unapređuje proces pranja veša. Prilikom aktiviranja ovog programa nije moguće staviti veš ili druge perive predmete u bubanj. Efekat čišćenja će biti bolji ako se u bubanj stavi odgovarajuća količina izbjeljivača na bazi hlora. Potrošači ovaj program mogu koristiti redovno, u skladu sa svojim potrebama.
Spin Only (Samo centrifuga)	Dodatno centrifugiranje uz mogućnost izbora brzine centrifuge.
Rinse&Spin (Ispiranje i centrifuga)	Dodatno ispiranje sa centrifugiranjem
Drain Only (Samo ispuštanje vode)	Ispuštanje vode.
Quick Wash (Brzo pranje) 15'	Predviđeno za brzo pranje male količine veša koji nije mnogo zaprljan.
Cotton Intensive (Intenzivno pranje pamuka)	Za veći efekat pranja, vrijeme pranja je produženo.
ECO 40-60	Podrazumijevana temperatura iznosi 40°C, bez mogućnosti izbora, pogodno za pranje veša na temperaturama od oko 40°C-60°C.
Cotton (Pamuk)	Izdržljiv tekstil i tekstil otporan na toplotu, napravljen od pamuka ili lana.
Cold Wash (Pranje hladnom vodom)	Za pranje garderobe hladnom vodom.
Mix (Kombinovani veš)	Ovaj program možete koristiti za izdržljivu garderobu, za koju je potrebno više vremena i snage pri pranju. Koristi se za pamučni veš koji se upotrebljava na svakodnevnom nivou, poput čaršafa, jastučnica, bade-mantila i donjeg veša.

Model: WF71490M

Programi	
Cotton (Pamuk)	Izdržljiv tekstil i tekstil otporan na toplotu, napravljen od pamuka ili lana.
Synthetic (Sintetika)	Za pranje sintetičkog veša, na primer majica, kaputa, veša od kombinovanih materijala. Prilikom pranja pletenog veša, smanjite količinu deterdženta zbog njegovog labavog tkanja i lakog formiranja pene.
Mix (Kombinovani veš)	Kombinovani veš koji se sastoji od pamučnih i sintetičkih tkanina.
20°C	Podrazumijevana temperatura od 20°C, moguće je odabrati hladnu vodu.
Quick (Brzo pranje) 15'	Izuzetno kratak program od približno 15 minuta, pogodan za blago zaprljan veš u malim količinama.
Rapid (Brzo pranje) 45'	Ovaj program je pogodan za pranje veša koji nije mnogo zaprljan, pri čemu se više šteti energija i sam veš.
60' Wash (Ciklus pranja od 60')	Ovaj program je pogodan za svakodnevno pranje, jer se njime u toku perioda od oko 60 minuta postiže dobar učinak prilikom pranja.
ECO 40-60	Podrazumijevana temperatura iznosi 40°C, bez mogućnosti izbora, pogodno za pranje veša na temperaturama od oko 40°C-60°C.
Wool (Vuna)	Vuna koja se pere ručno ili mašinski, ili tkanine bogate vunom. Posebno blag program pranja kojim se sprječava skupljanje veša, duže pauze u okviru programa (tkanine miruju u tečnosti koja se koristi za pranje).
Spin Only (Samo centrifuga)	Dodatno centrifugiranje uz mogućnost izbora brzine centrifuge.
Intensive (Intenzivno pranje)	Vrijeme pranja je produženo u cilju povećanog efekta pranja.
Sterilization (Sterilizacija)	Temperatura se prilikom pranja održava na vrijednostima višim od 60 stepeni tokom perioda dužeg od 30 minuta, pri čemu se efikasno uklanjaju štetne bakterije.
Delicate (Delikatan veš)	Za delikatne materijale koji se mogu prati, npr. svileni, satenski, sintetički i veš od kombinovanih materijala.
Sport Wear (Sportski veš)	Ovaj program je pogodan za pranje sportskog veša.
Rinse&Spin (Ispiranje i centrifuga)	Dodatno ispiranje sa centrifugiranjem

Opcije

Model: WF71231M

Ciklus	Podrazumi-jevana temp. (°C)	Težina veša (kg)				Dodatne funkcije
		2.5	3.0	3.5	4.0	
Synthetic (Sintetika)	Hladno	2.5	3.0	3.5	4.0	Pretpranje, Dodatno ispiranje
Synthetic (Sintetika) 40°C	40	2.5	3.0	3.5	4.0	Pretpranje, Dodatno ispiranje
Cold Wash (Pranje hladnom vodom)	Hladno	5.0	6.0	7.0	8.0	Pretpranje, Dodatno ispiranje
Cold Wash (Pranje hladnom vodom) 20°C	20	5.0	6.0	7.0	8.0	Pretpranje, Dodatno ispiranje
Cotton (Pamuk) 30°C	30	5.0	6.0	7.0	8.0	Pretpranje, Dodatno ispiranje
Cotton (Pamuk) 40°C	40	5.0	6.0	7.0	8.0	Pretpranje, Dodatno ispiranje
Cotton (Pamuk) 60°C	60	5.0	6.0	7.0	8.0	Pretpranje, Dodatno ispiranje
Cotton (Pamuk) 90°C	90	5.0	6.0	7.0	8.0	Pretpranje, Dodatno ispiranje
ECO 40-60	60	5.0	6.0	7.0	8.0	
Cotton Intensive (Intenzivno pranje pamuka) 40°C	40	5.0	6.0	7.0	8.0	
Cotton Intensive (Intenzivno pranje pamuka) 60°C	60	5.0	6.0	7.0	8.0	
Drum Clean (Čišćenje bubnja)	90	-	-	-	-	
Spin Only (Samo centrifuga)	-	5.0	6.0	7.0	8.0	
Drain Only (Samo ispuštanje vode)	-	-	-	-	-	
Rinse & Spin (Ispiranje i centrifuga)	-	5.0	6.0	7.0	8.0	Dodatno ispiranje
Delicate (Delikatan veš) 30°C	30	2.5	2.5	2.5	2.5	Dodatno ispiranje
Delicate (Delikatan veš)	Hladno	2.5	2.5	2.5	2.5	Dodatno ispiranje
Ends in 3H/6H/9H (Završava za 3H/6H/9H)	40	5.0	6.0	7.0	8.0	Odloženi start
Daily Wash (Dnevno pranje) 45'	40	2.0	2.0	2.0	2.0	
Daily Wash (Dnevno pranje) 30'	30	2.0	2.0	2.0	2.0	
Daily Wash (Dnevno pranje) 15'	Hladno	2.0	2.0	2.0	2.0	

NAPOMENA

- Za informacije u vezi sa maksimalnom brzinom centrifugiranja, vremenom trajanja programa i drugim podacima o programu ECO 40-60, pogledajte sadržaj naveden na stranici sa karakteristikama proizvoda.
- U tabeli je navedeno koji ciklusi nude opcije za podešavanje i koje su to opcije, kao i koja podešavanja nije moguće unijeti za dati ciklus.

Pretpiranje:

U okviru funkcije pretpiranja moguće je aktivirati dodatno pranje prije glavnog pranja. Ova funkcija je podesna za pranje prašine sa površine odjeće; Prilikom odabira ove funkcije, potrebno je da u pregradu (I) stavite deterdžent

Dodatno ispiranje:

Nakon odabira ove opcije, veš će dobiti dodatno ispiranje.

Bez centrifuge:

Ukoliko odaberete ovu funkciju, mašina neće centrifugirati veš.

Model: WF71261M

Ciklus	Podrazumi- jevana temp. (°C)	Podrazumije- vana brzina centrifugiranja u rpm	Dodatne funkcije
Synthetic (Sintetika)	Hladno	1200	Odloženi start, Dodatno ispiranje
Synthetic (Sintetika) 40°C	40	1200	Odloženi start, Dodatno ispiranje
Cold Wash (Pranje hladnom vodom)	Hladno	1200	Odloženi start, Dodatno ispiranje
Cold Wash (Pranje hladnom vodom) 20°C	20	1200	Odloženi start, Dodatno ispiranje
Cotton (Pamuk) 30°C	30	1200	Odloženi start, Dodatno ispiranje
Cotton (Pamuk) 40°C	40	1200	Odloženi start, Dodatno ispiranje
Cotton (Pamuk) 60°C	60	1200	Odloženi start, Dodatno ispiranje
Cotton (Pamuk) 90°C	90	1200	Odloženi start, Dodatno ispiranje
ECO 40-60	60	1200	Odloženi start
Cotton Intensive (Intenzivno pranje pamuka) 40°C	40	1200	Odloženi start
Cotton Intensive (Intenzivno pranje pamuka) 60°C	60	1200	Odloženi start
Drum Clean (Čišćenje bubnja)	90	400	Odloženi start
Spin Only (Samo centrifuga)	-	1200	Odloženi start
Drain Only (Samo ispuštanje vode)	-	--	Odloženi start
Rinse & Spin (Ispiranje i centrifuga)	-	1200	Odloženi start, Dodatno ispiranje
Delicate (Delikatan veš) 30°C	30	600	Odloženi start, Dodatno ispiranje
Delicate (Delikatan veš)	Hladno	600	Odloženi start, Dodatno ispiranje
Mix (Kombinovani veš) 60°C	60	1200	Odloženi start, Dodatno ispiranje
Mix (Kombinovani veš) 40°C	40	1200	Odloženi start, Dodatno ispiranje
Mix (Kombinovani veš)	Hladno	1200	Odloženi start, Dodatno ispiranje
Quick Wash (Brzo pranje) 45'	40	800	Odloženi start
Quick Wash (Brzo pranje) 30'	30	800	Odloženi start
Quick Wash (Brzo pranje) 15'	Hladno	800	Odloženi start

NAPOMENA

- Za informacije u vezi sa maksimalnom brzinom centrifugiranja, vremenom trajanja programa i drugim podacima o programu ECO 40-60, pogledajte sadržaj naveden na stranici sa karakteristikama proizvoda.
- U tabeli je navedeno koji ciklusi nude opcije za podešavanje i koje su to opcije, kao i koja podešavanja nije moguće unijeti za dati ciklus.

Odloženi start:

Ovaj taster omogućava podešavanje funkcije Odloženi start, a vrijeme odlaganja iznosi 0-24H.

Brzina centrifugiranja:

Uzastopnim pritiskanjem ovog tastera, moguće je podesiti brzinu centrifugiranja

Dodatno ispiranje:

Nakon odabira ove opcije, veš će dobiti dodatno ispiranje.

Brzina centrifugiranja:

Brzina centrifugiranja iznosi:

1200: 0-400-600-800-1000-1200

Model: WF71490M

Ciklus	Podrazumijevana temp. (°C)	Podrazumijevana brzina centrifugiranja u rpm	Dodatne funkcije
Cotton (Pamuk)	40	1000	🕒, 🔄, 👑
Quick (Brzo pranje) 15'	Hladno	800	🕒
Rapid (Brzo pranje) 45'	20	800	🕒
60' Wash (Ciklus pranja od 60')	30	1000	🕒
ECO 40-60	--	1400	🕒
Intensive (Intenzivno pranje)	40	800	🕒
Rinse & Spin (Ispiranje i centrifuga)	--	1000	🕒, 👑
Spin Only (Samo centrifuga)	--	1000	🕒
20°C	20	1000	🕒, 👑
Wool (Vuna)	40	600	🕒, 👑
Delicate (Delikatan veš)	30	800	🕒, 👑
Mix (Kombinovani veš)	40	1000	🕒, 🔄, 👑
Synthetic (Sintetika)	40	800	🕒, 🔄, 👑
Sport Wear (Sportski veš)	20	800	🕒, 🔄, 👑
Sterilization (Sterilizacija)	70	800	🕒, 👑

☰ NAPOMENA

- Za podatke o maksimalnoj brzini prilikom centrifugiranja, vremenu trajanja programa i ostalim informacijama u vezi sa programom ECO 40-60, pogledajte sadržaj na strani sa karakteristikama proizvoda.
- U tabeli je navedeno u okviru kojih ciklusa je moguće unijeti izmjene i koje su to opcije, kao i da li određenu izmjenu nije moguće unijeti za dati ciklus.

Delay

Odloženi start

Podešavanje funkcije Delay (Odloženi start):

1. Izaberite program
2. Pritisnite taster Delay (Odloženi start) kako biste odabrali vrijeme (vrijeme odlaganja starta se kreće u opsegu od 0 do 24 H.)
3. Pritisnite taster [Start/Pauza] (Početak/Pauza) kako biste aktivirali funkciju odloženog starta



Izaberite program



Podesite vrijeme



Aktivirajte odbrojavanje

Otkazivanje funkcije Delay (Odloženi start):

Pritisnite taster [Delay] (Odloženi start) sve dok na displeju ne bude stajalo 0H. Potrebno je pritisnuti prije započinjanja programa. Ukoliko je program već aktiviran, trebalo bi ga isključiti kako biste podesili novi.



Pretpranje

Funkcija dodatnog pranja prije početka glavnog ciklusa pranja povećava učinak pranja.

Napomena: Potrebno je dodati deterdžent u odjeljak I.

**Dodatno ispiranje**

Nakon odabira ove funkcije, veš će dobiti dodatno ispiranje.

**Moj ciklus**

Za memorisanje često upotrebljavanog programa.

Nakon odabira programa i podešavanja opcija, pritisnite taster [Speed] (Brzina centrifugiranja) u trajanju od 3 sek. prije početka pranja. Podrazumijevano podešavanje za ciklus je Cotton (Pamuk).

Temp.

Temp.

Ukoliko je potrebno, temperatura prilikom pranja se može podesiti pritiskom na taster za temperaturu u sljedećim koracima: Hladno - 20°C - 30°C - 40°C - 60°C - 90°C.

Speed

Brzina centrifugiranja

Ukoliko je potrebno, brzina prilikom centrifugiranja se može podesiti pritiskom na taster Speed (Brzina centrifugiranja) u sljedećim koracima:
1400: 0-400-600-800-1000-1200-1400

Ostale funkcije

**Utišavanje zvučnog signala**

Izaberite program

Pritisnite taster [Prewash] (Pretpranje)/ [Delay] (Odložen početak) i zadržite pritisak u trajanju od 3 sekunde. Zvučni signal je utišan.

Da biste aktivirali zvučni signal, ponovo pritisnite ovaj taster i zadržite pritisak u trajanju od 3 sekunde. Ovo podešavanje će biti aktivirano do sljedećeg resetovanja.

**OPREZ!**

Nakon što utišate zvučni signal, zvuci uređaja se više neće aktivirati.

**Zaključavanje zbog bezbednosti djece**

Kako bi se izbjeglo da djeca na neodgovarajući način rukuju proizvodom.



Izaberite program

Započnite ciklus

Pritisnite taster [Extra Rinse] (Dodatno ispiranje) i [No Spin] (Bez centrifugiranja)/[Spin Speed] (Broj obrtaja) u trajanju od 3 sekunde, sve dok se ne oglasi zvučni signal.

**OPREZ!**

Model: WF71231M

- Funkciju „Child Lock“ (Zaključavanje zbog bezbjednosti djece) je moguće deaktivirati isključivo pritiskom i zadržavanjem pritiska na pomenuta dva tastera. Svi tasteri, izuzev tastera za uključivanje/isključivanje i tastera „Child Lock“ (Zaključavanje zbog bezbjednosti djece), ostaće zaključani čak i nakon što prekinete napajanje ili isključite uređaj, ili nakon završetka ciklusa programa.
- Prije nego što odaberete program i pokrenete ciklus pranja, deaktivirajte funkciju „Child Lock“ (Zaključavanje zbog bezbjednosti djece).

Model: WF71261M, WF71490M

Nakon aktiviranja funkcije Child Lock (Zaključavanje zbog bezbjednosti djece) i početka rada programa,

indikator funkcije Child Lock (Zaključavanje zbog bezbjednosti djece) će se uključiti, a na displeju će se na svakih 0,5 sekundi smijenjivati oznaka CL (Zaključavanje zbog bezbjednosti djece) i preostalo vrijeme. Pritiskom na neki drugi taster, indikator funkcije Child Lock (Zaključavanje zbog bezbjednosti djece) će početi da treperi u trajanju od 3 sekunde. Po završetku programa pranja, oznake CL (Zaključavanje zbog bezbjednosti djece) i END (Ciklus završen) će se smijenjivati na svakih 0,5 sekundi u trajanju od 10 sekundi, a zatim će lampice funkcije Child Lock (Zaključavanje zbog bezbjednosti djece) treperiti u trajanju od 3 sekunde.

- Funkciju Child Lock (Zaključavanje zbog bezbjednosti djece) je moguće deaktivirati isključivo pritiskom i zadržavanjem pritiska na pomenuta dva tastera. Do deaktiviranja neće doći čak ni nakon što se prekine napajanje, isključujući uređaj ili završi program.
- Aktiviranjem funkcije "Child Lock" (Zaključavanje zbog bezbjednosti djece) zaključaće se svi tasteri izuzev tastera Power (Uključivanje/Isključivanje) i Child Lock (Zaključavanje zbog bezbjednosti djece). Prije nego što odaberete program i pokrenete ciklus pranja, deaktivirajte funkciju Child Lock (Zaključavanje zbog bezbjednosti djece).

ODRŽAVANJE

Čišćenje i održavanje

UPOZORENJE!

- Prije nego što započnete sa održavanjem, izvucite kabal iz utičnice i zavrnite slavinu.

Čišćenje kućišta

Pravilnim održavanjem, možete produžiti životni vijek mašini za pranje veša. Po potrebi, njene površine se mogu čistiti razblaženim, neabrazivnim i neutralnim deterdžentom. Ukoliko dođe do preliivanja vode, odmah obrišite vlažnom krpom. Izbjegavajte kontakt sa oštrim predmetima.



NAPOMENA

- Zabranjena je upotreba mravlje kiseline i rastvarača na bazi razblažene mravlje kiseline ili sličnih proizvoda, kao što su alkohol, rastvarači ili hemijski proizvodi itd.

Čišćenje bubnja

Rđu koju metalni predmeti stvore unutar bubnja trebalo bi odmah ukloniti pomoću deterdženata bez hlora. Nikada ne koristite čeličnu vunu.

NAPOMENA

- Ne stavljajte veš u mašinu za pranje veša tokom ciklusa čišćenja bubnja.

Čišćenje zaptivne gume i stakla na vratima

Poslije svakog pranja, obrišite staklo i zaptivnu gumu kako biste uklonili fina vlakna i mrlje. Naslage finih vlakana mogu da dovedu do curenja. Poslije svakog pranja, uklonite novčiće, dugmad i druge predmete koji se mogu naći u zaptivnoj gumi. Da biste osigurali normalan rad uređaja, svakog mjeseca očistite zatvarač i staklo na vratima.



Čišćenje ulaznog filtera

NAPOMENA

- Čišćenje ulaznog filtera se vrši kada je mašina prazna.
 1. Zatvorite slavinu i skinite sa nje crijevo za dovod vode.
 2. Četkicom očistite filter.
 3. Odšarafite crijevo za dovod vode sa poledine mašine. Izvadite filter pomoću dugih klješta.
 4. Upotrijebite četkicu kako biste očistili filter.
 5. Ponovo postavite filter na deo za dovod vode i ponovo povežite crijevo za dovod vode.
 6. Da biste osigurali normalan rad uređaja, na svaka 3 mjeseca očistite ulazni filter.

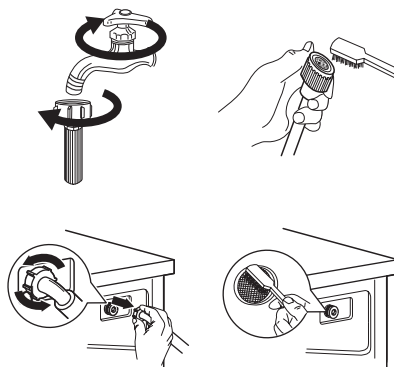

Očistite pregradu za deterđent

1. Pritisnite dio za otpuštanje [] na poklopcu pregrade za omekšivač i izvucite fioku sa pregradama iz otvora. Očistite unutrašnjost otvora četkicom.
2. Podignite poklopac pregrade za omekšivač sa fiok sa pregradama i vodom operite oba elementa.
3. Vratite poklopac pregrade za omekšivač i gurnite fioku nazad u otvor.

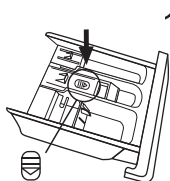

1
Pritisnite dio za otpuštanje i izvadite fioku sa pregradama

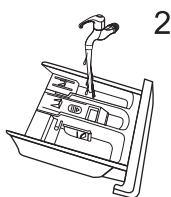

2
Očistite fioku sa pregradama i poklopac pregrade za omekšivač pod mlazom vode

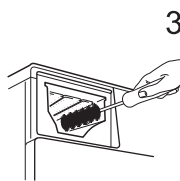

3
Očistite otvor mekananom četkicom

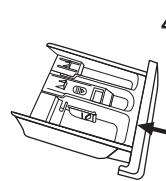

4
Ubacite fioku sa pregradama

NAPOMENA

- Nemojte za čišćenje plastičnih dijelova upotrebljavati abrazivna ili nagrizajuća sredstva.
- Da biste osigurali normalan rad uređaja, na svaka 3 mjeseca očistite pregradu za deterđent.

Čišćenje filtera na ispusnoj pumpi

UPOZORENJE

- Uvjerite se da je mašina završila ciklus pranja i da je ispražnjena. Isključite je i iskopčajte iz struje prije nego što započnete postupak čišćenja filtera na ispusnoj pumpi.
- Čuvajte se vrele vode. Sačekajte da se voda ohladi. Rizik od opekotina!
- Da biste osigurali normalan rad uređaja, na svaka 3 mjeseca očistite filter.

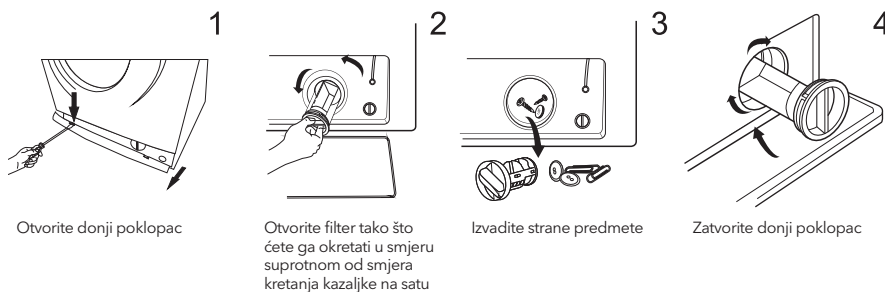

OPREZ!

- Zavisno od izabranog programa, prilikom rada uređaja pumpa može sadržati vrelu vodu. Nemojte nikada skidati poklopac pumpe u toku ciklusa pranja. Uvijek sačekajte da uređaj završi ciklus i isprazni se. Prilikom vraćanja poklopca na njegovo mjesto, uvjerite se da je dobro pričvršćen.



Otklanjanje kvarova

Uređaj ne radi od samog početka ili prestaje da radi usred pranja.

Najprije pokušajte da pronađete rješenje za svoj problem. Ukoliko ne uspijete, kontaktirajte servisni centar.

Opis	Razlog	Rješenje
Mašina za pranje veša ne počinje da radi	Vrata nisu dobro zatvorena	Ponovo pokrenite mašinu nakon zatvaranja vrata Proverite da li se veš zaglavio
Vrata ne mogu da se otvore	Aktivirana je opcija zaštite	Isključite uređaj iz struje i ponovo ga pokrenite
Curenje vode	Dovodna cijev ili odvodno crijevo nije dobro pričvršćeno	Provjerite i pričvrstite cijevi za vodu Očistite odvodno crijevo
Ostaci deterđenta u posudi	Deterđent je vlažan ili zgrudvan	Očistite i obrišite posudu za deterđent
Indikator ili displej se ne uključuje	Isključite uređaj iz struje Postoji problem sa povezivanjem u programatoru ili u nekom drugom dijelu opreme	Provjerite da li je uređaj isključen iz struje i da li je utikač dobro povezan sa utičnicom
Neuobičajena buka	Šrafovi za fiksiranje nisu skinuti sa uređaja. Pod nije čvrst ili ravan.	Provjerite da li su šrafovi za pričvršćivanje uklonjeni Provjerite da li je uređaj postavljen na čvrstoj i ravnoj podlozi

Šifre grešaka

Opis	Razlog	Rješenje
  Prewash (Prepranje) Extra Rinse (Dodatno ispiranje) No Spin (Bez centrifuge) Pause/Start (Pauziranje/Početak)		
Off (iskl)	Vrata nisu dobro zatvorena	Ponovo pokrenite mašinu nakon zatvaranja vrata Provjerite da li se veš zaglavio
Off (iskl)	Problem sa dovodom vode prilikom pranja	Provjerite da li je pritisak vode preterano nizak Ispravite cijev za vodu Provjerite da li je filter na ulaznom ventilu zapušten
Off (iskl)	Predugo ispuštanje vode	Provjerite da li je odvodno crijevo zapušeno
Off (iskl)	Prelivanje vode	Ponovo pokrenite mašinu za pranje
Ostalo	Molimo Vas da najprije ponovo pokušate da pokrenete mašinu Ako problem nastavi da se javlja, pozovite servis	
Opis	Razlog	Rješenje
E30	Vrata nisu dobro zatvorena	Ponovo pokrenite mašinu nakon zatvaranja vrata Provjerite da li se veš zaglavio
E10	Problem sa dovodom vode prilikom pranja	Provjerite da li je pritisak vode preterano Ispravite cijev za vodu Provjerite da li je filter na ulaznom ventilu zapušten
E21	Predugo ispuštanje vode	Provjerite da li je odvodno crijevo zapušeno
E12	Prelivanje vode	Ponovo pokrenite mašinu za pranje
EXX	Molimo Vas da najprije ponovo pokušate da pokrenete mašinu Ako problem nastavi da se javlja, pozovite servis	

Korisnički servis

Rezervni dijelovi za Vaš uređaj biće dostupni tokom perioda od najmanje 10 godina.
Ukoliko imate bilo kakvih pitanja, obratite se našem korisničkom servisu na:

UPOZORENJE

Rizik od strujnog udara

- Nemojte nikada pokušavati da popravite uređaj koji je u kvaru ili za koji se sumnja da je u kvaru. Time možete dovesti u opasnost svoj život ili živote budućih korisnika. Pomenute popravke mogu da obave isključivo ovlaštena stručna lica.
- Neadekvatna popravka će poništiti garanciju, pa naknadna oštećenja neće biti prihvaćena!

Transport

VAŽNI KORACI PRILIKOM PREMJEŠTANJA UREĐAJA

- Iskopčajte uređaj iz struje i zatvorite slavinu za dovod vode.
- Provjerite da li su vrata i pregrada za deterđent adekvatno zatvoreni.
- Skinite cijev za dovod vode i ispusno crijevo sa vodovodnih instalacija u domaćinstvu.
- Sačekajte da se voda potpuno ocijedi iz uređaja (pogledajte odjeljak „Održavanje: Čišćenje filtera na ispusnoj pumpi“)
- Važno: Ponovo stavite 4 šarafa za transport na poledinu uređaja.
- Ovaj uređaj je težak. Pažljivo ga premještajte. Prilikom podizanja, nikada ga nemojte držati za isturene dijelove. Vrata mašine se ne smiju upotrebljavati kao drška.

Tehničke specifikacije

Napajanje	220-240V~, 50Hz
MAKS. dozvoljena struja	10A
Standardni pritisak vode	0.05MPa~1MPa

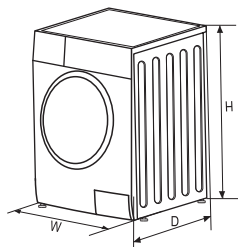

Model	Kapacitet pranja	Dimenzije (ŠxDxV mm)	Neto težina	Nominalna snaga
WF71231M	7.0kg	595x400x850	55kg	2050W
WF71261M	7.0kg	595x400x850	55kg	2050W
WF71490M	7.0kg	595x495x850	60kg	2000W

List sa informacijama o proizvodu

DELEGIRANA UREDBA KOMISIJE (EU) 2019/2014 u smislu navođenja energetskih oznaka na mašinama za pranje veša i mašinama za pranje i sušenje veša u domaćinstvu

Naziv ili zaštitni znak dobavljača: Tesla

Adresa dobavljača: Tesla Electronics, Litijaska 47, 1000 Ljubljana, SI

Identifikaciona oznaka modela: WF71231M

Opći parametri proizvoda:

Parametar	Vrijednost		Parametar	Vrijednost	
Nominalni kapacitet ^(a) (kg)	7,0		Dimenzije u cm	Visina	85
				Širina	60
				Dubina	40
Indeks energetske efikasnosti ^(a) (EEl _w)	80,0		Klasa energetske efikasnosti ^(a)	D	
Indeks efikasnosti prilikom pranja ^(a)	1,040		Efikasnost prilikom ispiranja (g/kg) ^(a)	5,0	
Potrošnja energije u kWh po ciklusu, na osnovu programa eko 40-60 uz kombinovano potpuno i djelimično opterećenje. Stvarna potrošnja energije zavisice od načina na koji se uređaj upotrebljava.	69,000		Potrošnja vode u litrima po ciklusu, na osnovu programa eko 40-60 uz kombinovano potpuno i djelimično opterećenje. Stvarna potrošnja vode zavisice od načina na koji se uređaj upotrebljava i od tvrdoće vode.	45	
Maksimalna temperatura unutar tretiranog tekstila ^(a) (°C)	Nominalni kapacitet	39	Izmjereni sadržaj preostale vlage ^(a) (%)	62,0	
	Polovina	-			
	Četvrtina	-			
Brzina centrifugiranja ^(a) (rpm)	Nominalni kapacitet	1 200	Klasa efikasnosti prilikom sušenja ^(a)	C	
	Polovina	-			
	Četvrtina	-			
Trajanje programa ^(a) (č:min)	Nominalni kapacitet	3:28	Tip	Samostojeći	
	Polovina	-			
	Četvrtina	-			
Emisija buke u zraku u toku faze centrifugiranja ^(a) (dB(A) re 1 pW)	80		Klasa emisije buke u zraku ^(a) (faza centrifugiranja)	C	
Režim isključeno (W) (ukoliko je primjenjivo)	0,50		Režim pripravnosti (W) (ukoliko je primjenjivo)	1,00	
Odloženi početak (W) (ukoliko je primjenjivo)	N/P		Mrežna pripravnost (W) (ukoliko je primjenjivo)	N/P	
Minimalno trajanje garancije koju daje dobavljač: 24 mjeseca					
Ovaj proizvod je dizajniran tako da u toku ciklusa pranja otpušta jone srebra			NE		
Dodatne informacije:					
Link ka veb-sajtu dobavljača gdje se mogu pronaći informacije iz tačke 9 Aneksa II Uredbe Komisije (EU) 2019/2023: tesla.info					

^(a) za program eko 40-60.

List sa informacijama o proizvodu

DELEGIRANA UREDBA KOMISIJE (EU) 2019/2014 u smislu navođenja energetske oznake na mašinama za pranje veša i mašinama za pranje i sušenje veša u domaćinstvu

Naziv ili zaštitni znak dobavljača: Tesla

Adresa dobavljača: Tesla Electronics, Litijska 47, 1000 Ljubljana, SI

Identifikaciona oznaka modela: WF71261M

Opći parametri proizvoda:

Parametar	Vrijednost		Parametar	Vrijednost	
Nominalni kapacitet ^(a) (kg)	7,0		Dimenzije u cm	Visina	85
				Širina	60
				Dubina	40
Indeks energetske efikasnosti ^(a) (EELw)	80,0		Klasa energetske efikasnosti ^(a)	D	
Indeks efikasnosti prilikom pranja ^(a)	1,040		Efikasnost prilikom ispiranja (g/kg) ^(a)	5,0	
Potrošnja energije u kWh po ciklusu, na osnovu programa eko 40-60 uz kombinovano potpuno i djelimično opterećenje. Stvarna potrošnja energije zavisice od načina na koji se uređaj upotrebljava.	0,690		Potrošnja vode u litrima po ciklusu, na osnovu programa eko 40-60 uz kombinovano potpuno i djelimično opterećenje. Stvarna potrošnja vode zavisice od načina na koji se uređaj upotrebljava i od tvrdoće vode.	45	
Maksimalna temperatura unutar tretiranog tekstila ^(a) (°C)	Nominalni kapacitet	39	Izmjereni sadržaj preostale vlage ^(a) (%)	62,0	
	Polovina	-			
	Četvrtina	-			
Brzina centrifugiranja ^(a) (rpm)	Nominalni kapacitet	1 200	Klasa efikasnosti prilikom sušenja ^(a)	C	
	Polovina	-			
	Četvrtina	-			
Trajanje programa ^(a) (č:min)	Nominalni kapacitet	3:28	Tip	Samostojeći	
	Polovina	-			
	Četvrtina	-			
Emisija buke u zraku u toku faze centrifugiranja ^(a) (dB(A) re 1 pW)	80		Klasa emisije zraku u vazduhu ^(a) (faza centrifugiranja)	C	
Režim Isključeno (W) (ukoliko je primjenjivo)	0,50		Režim pripravnosti (W) (ukoliko je primjenjivo)	1,00	
Odloženi početak (W) (ukoliko je primjenjivo)	N/P		Mrežna pripravnost (W) (ukoliko je primjenjivo)	N/P	

Minimalno trajanje garancije koju daje dobavljač: 24 mjeseca

Ovaj proizvod je dizajniran tako da u toku ciklusa pranja otpušta jone srebra

NE

Dodatne informacije:

Link ka veb-sajtu dobavljača gdje se mogu pronaći informacije iz tačke 9 Aneksa II Uredbe Komisije (EU) 2019/2023: tesla.info

^(a) za program eko 40-60.

List sa informacijama o proizvodu

DELEGIRANA UREDBA KOMISIJE (EU) 2019/2014 u smislu navođenja energetskih oznaka na mašinama za pranje veša i mašinama za pranje i sušenje veša u domaćinstvu

Naziv ili zaštitni znak dobavljača: Tesla

Adresa dobavljača: Tesla Electronics, Litijska 47, 1000 Ljubljana, SI

Identifikaciona oznaka modela: WF71490M

Opći parametri proizvoda:

Parametar	Vrijednost		Parametar	Vrijednost	
Nominalni kapacitet ^(a) (kg)	7,0		Dimenzije u cm	Visina	85
				Širina	60
				Dubina	50
Indeks energetske efikasnosti ^(a) (EEl _w)	60,0		Klasa energetske efikasnosti ^(a)	B	
Indeks efikasnosti prilikom pranja ^(a)	1,031		Efikasnost prilikom ispiranja (g/kg) ^(a)	5,0	
Potrošnja energije u kWh po ciklusu, na osnovu programa eko 40-60 uz kombinovano potpuno i djelimično opterećenje. Stvarna potrošnja energije zavisice od načina na koji se uređaj upotrebljava.	0,516		Potrošnja vode u litrima po ciklusu, na osnovu programa eko 40-60 uz kombinovano potpuno i djelimično opterećenje. Stvarna potrošnja vode zavisice od načina na koji se uređaj upotrebljava i od tvrdoće vode.	45	
Maksimalna temperatura unutar tretiranog tekstila ^(a) (°C)	Nominalni kapacitet	36	Izmjereni sadržaj preostale vlage ^(a) (%)	53,9	
	Polovina	-			
	Četvrtina	-			
Brzina centrifugiranja ^(a) (rpm)	Nominalni kapacitet	1 400	Klasa efikasnosti prilikom sušenja ^(a)	B	
	Polovina	-			
	Četvrtina	-			
Trajanje programa ^(a) (č: min)	Nominalni kapacitet	3:28	Tip	Samostojeći	
	Polovina	-			
	Četvrtina	-			
Emisija buke u zraku u toku faze centrifugiranja ^(a) (dB(A) re 1 pW)	76		Klasa emisije buke u zraku ^(a) (faza centrifugiranja)	B	
Režim Isključeno (W) (ukoliko je primjenjivo)	0,50		Režim pripravnosti (W) (ukoliko je primjenjivo)	-	
Odloženi početak (W) (ukoliko je primjenjivo)	N/P		Mrežna pripravnost (W) (ukoliko je primjenjivo)	N/P	
Minimalno trajanje garancije koju daje dobavljač: 24 mjeseca					
Ovaj proizvod je dizajniran tako da u toku ciklusa pranja otpušta jone srebra			NE		
Dodatne informacije:					
Link ka veb-sajtu dobavljača gdje se mogu pronaći informacije iz tačke 9 Aneksa II Uredbe Komisije (EU) 2019/2023: tesla.info					

^(a) za program eko 40-60.

ИНСТРУКЦИИ ЗА БЕЗОПАСНОСТ

Моля, прочетете внимателно следната информация за безопасност и я спазвайте стриктно, за да сведете до минимум риска от пожар или експлозия, токов удар и да предотвратите щети на имущество, телесни наранявания или смърт. Неспазването на тези инструкции води до анулиране на всяка гаранция.

ПРЕДУПРЕЖДЕНИЕ!

Тази комбинация от символ и сигнална дума показва потенциално опасна ситуация, която може да доведе до смърт или сериозни наранявания и която трябва да бъде избегната.

ВНИМАНИЕ!

Оваа комбинация на символ и сигнални зборови укажува на потенцијално опасна ситуација која може да резултира со благи или полесни повреди или со штета по имотот и опкружувањето.

ЗАБЕЛЕЖКА

Тази комбинация от символ и сигнална дума показва потенциално опасна ситуација, която може да доведе до леки или незначителни наранявания или щети на имуществото и околната среда.

ПРЕДУПРЕЖДЕНИЕ!

Токов удар!

- Ако захранващият кабел е повреден, той трябва да бъде заменен от производителя, негов сервизен агент или от лица с подобна квалификация, за да се избегне опасност.
- Ако машината е повредена, тя не трябва да се използва, освен ако не е ремонтирана от производителя, негов сервизен техник или лице с подобна квалификация. Риск от смърт поради токов удар!
- Този уред може да се използва от деца на възраст от 8 и повече години и лица с намалени физически, сетивни или психически способности или с недостатъчно опит и познания, ако те са под наблюдение или са инструктирани относно използването на уреда по безопасен начин и осъзнават опасностите, свързани неговата експлоатация. Децата не трябва да си играят с уреда. Почистването и поддръжката не следва да се извършват от децата без надзор.
- Децата трябва да бъдат наблюдавани, за да се уверите, че те не си играят с уреда.
- Деца на възраст до 3 години трябва да се държат далеч от уреда или да се наблюдават непрекъснато.
- Животните и децата може да се влязат в машината. Проверявайте машината преди всяка операция.
- Не се качвайте и не сядайте върху уреда.

МЯСТО ЗА МОНТАЖ И ЗАОБИКАЛЯЩА СРЕДА

- Всички миешки и допълнителни препарати трябва да се съхраняват на безопасно място, недостъпно за деца.
- Не монтирайте машината върху под, покрит с килим или мекет. Запушването на отворите от килима или мекета може да повреди машината.
- Дръжте уреда далеч от източници на топлина и пряка слънчева светлина, за да избегнете влошаване на пластмасовите и гумените части.
- Не използвайте уреда във влажна среда или помещения, съдържащи експлозивен или разяждащ газ. В случай на изтичане на вода или водни пръски, оставете уреда да изсъхне на въздух.
- Уредът не трябва да се монтира зад заключваща се врата, плъзгача се врата или врата с панта от противоположната страна на тази на пералната машина.
- Не работете с машината в помещения с температура под 5°C. Това може да причини повреди на някои части. Ако това е неизбежно, не забравяйте да източите напълно водата от уреда след всяка употреба (виж
- „Поддръжка - Почистване на филтъра на източващата помпа“), за да се избегнат повреди, причинени от замръзване.
- Никога не използвайте запалими спрейове или вещества в непосредствена близост до уреда.

МОНТАЖ

- Отстранете всички опаковки и транспортни фиксатори, преди да използвате уреда. В противен случай могат да възникнат сериозни повреди.
- Този уред е снабден с единичен входящ клапан и може да бъде свързан само към захранване със студена вода.
- Захранващият щепсел трябва да бъде достъпен след монтажа.
- Преди да перете дрехи за първи път, уредът трябва да се стартира в един кръг от всички процедури, без дрехи в него.
- Преди да използвате пералната машина, уредът трябва да бъде калибриран.
- Не поставяйте прекалено тежки предмети върху уреда, като съдове с вода или отоплителни уреди.
- Трябва да се използват новите комплекти маркучи, доставени с уреда, старите комплекти маркучи не трябва да се използват повторно.
- Максимално налягане на входната вода 1 МРа. Минимално налягане на входната вода 0,05 МРа

СВЪРЗВАНЕ КЪМ ЕЛЕКТРИЧЕКАТА МРЕЖА

- Уверете се, че захранващият кабел не е застъпен под машината, може да се повреди.
- Свържете уреда към заземен контакт, защитен с предпазител, отговарящ на стойностите в таблицата „Технически спецификации“. Заземяването на инсталацията трябва да се извърши от квалифициран електротехник. Уверете се, че машината е инсталирана в съответствие с местните разпоредби.
- Водните и електрическите връзки трябва да се осъществят от квалифициран техник в съответствие с инструкциите на производителя и местните разпоредби за безопасност.



ПРЕДУПРЕЖДЕНИЕ!

- Не използвайте множество щепсели или удължаващи кабели.
- Уредът не трябва да има външно превключващо устройство като таймер или да е свързан към вилка, която редовно се включва и изключва.
- Не дърпайте щепсела от контакта, ако наоколо има запалим газ.
- Никога не дърпайте щепсела с мокри ръце.
- Винаги издърпвайте щепсела, а не кабела.
- Винаги изключвайте уреда от контакта, ако не се използва.

ЕКСПЛОАТАЦИЯ И ПОДДРЪЖКА:

- Проверете връзките на тръбите за подаване на вода, крана за вода и изходящия маркуч за възможни проблеми поради промени в налягането на водата. Ако връзките се разхлабят или има течове, затворете крана за вода и извършете ремонт. Не използвайте уреда, преди тръбите и маркучите да са монтирани правилно от квалифицирани лица.
- Стъклената врата може да е много гореща по време на работа. Дръжте деца и домашни любимци далеч от машината, докато работи.
- Маркучите за подаване и източване на вода трябва да бъдат монтирани безопасно и да не бъдат повредени. В противен случай може да възникне изтичане на вода.
- Не отстранявайте филтъра на източващата помпа, докато в уреда все още има вода. Могат да изтекат големи количества вода и има опасност от изгаряне поради наличието на гореща вода

ЕКСПЛОАТАЦИЯ И ПОДДРЪЖКА:

- Никога не използвайте запалими, експлозивни или токсични разтворители. Не използвайте бензин и алкохол и др. като почистващи препарати.
- Избирайте само почистващи препарати, които са подходящи за машинно пране.
- Уверете се, че всички джобове са изпразнени. Остри и твърди предмети, като монети, брошки, пирони, винтове, камъни и т.н., могат да причинят сериозни повреди на машината.
- Извадете всички предмети от джобовете, като запалки и кибрит, преди да използвате уреда.
- Изплакнете обилно дрехите, които са били изпрани на ръка.
- Преди сушене в машината, прането, замърсено с вещества като хранителни масла, ацетон, алкохол, бензин, керосин, препарати за отстраняване на петна, терпентин, восък и препарати за отстраняване на восък, трябва да бъде изпрано в гореща вода с повече препарат.
- Артикулите, съдържащи дунапренова гума (латексова пяна), шапки за баня, водоустойчив текстил, артикули с гумена подплата и дрехи или възглавници, снабдени с подложки от пяна, не трябва да се сушат в машината.

- Омекотителите за тъкани или подобни продукти трябва да се използват, както е препоръчано в техните инструкции.
- Никога не се опитвайте да отворите вратата със сила. Вратата ще се отключи малко след края на цикъла.
- Не затваряйте вратата, като прилагате прекомерни усилия. Ако се окаже трудно да затворите вратата, проверете дали дрехите са правилно поставени и разпределени.
- Винаги изключвайте уреда от контакта и затваряйте крана за вода преди почистване и поддръжка и след всяка употреба.
- Никога не изливайте вода върху уреда с цел почистване. Риск от смърт поради токов удар!
- Ремонтите трябва да се извършват само от производителя, негов сервизен техник или лица с подобна квалификация, за да се избегне опасност. Производителят не носи отговорност за щети, причинени от намесата на неупълномощени лица.

ТРАНСПОРТ

- Преди транспортиране:
 - Транспортните фиксатори трябва да се поставят отново на машината от специализирано лице.
 - Натрупаната вода трябва да се източи от машината.
- Този уред е тежък. Транспортирайте внимателно. Никога не захващайте която и да е изпъкнала част на машината, когато я повдигате.
- Вратата на машината не може да се използва като дръжка.

ПРЕДВИДЕНА УПОТРЕБА

Уредът е предназначен само за домашна употреба и за битов текстил в количества, подходящи за машинно пране и сушене. Този уред е само за вътрешна употреба и не е предназначен за употреба като вграден уред. Използвайте само според тези инструкции. Уредът не е предназначен за търговска употреба. Всяка друга употреба се счита за неправилна употреба. Производителят не носи отговорност за щети или наранявания, които могат да възникнат в резултат на това.

- Този уред е предназначен за битова употреба и за подобни приложения, като например:
 - Кухненски помещения за персонала в магазини, офиси и други работни помещения;
 - Селскостопански къщи;
 - От клиенти в хотели, мотели и други помещения, предназначени за временно пребиваване;
 - В помещения от типа "стаи за гости"
 - Зони за обществено ползване в жилищни блокове или в перални помещения.

Опаковка/Стар уред



Тази маркировка показва, че в целия ЕС, този уред не трябва да се отстранява от употреба заедно с други битови отпадъци. За да предотвратите евентуална вреда за околната среда или човешкото здраве поради неконтролирано изхвърляне на отпадъци, рециклирайте ги отговорно, за да насърчите устойчивото повторно използване на материалните ресурси. За да върнете използваното устройство, използвайте системата събиране или се свържете с търговеца, от когото сте закупили уреда. Те могат да вземат от Вас този уред и да го рециклират безопасно.

МОНТАЖ

Описание на уреда

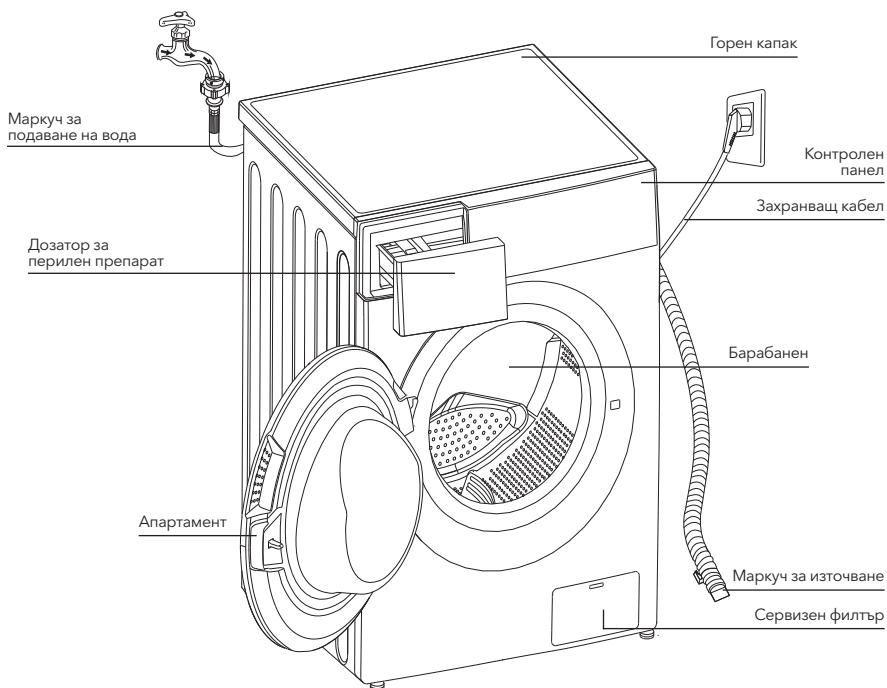

ЗАБЕЛЕЖКА

- Схемата на продуктова линия е само за справка, моля, вижте реалния уред като стандарт.

Акcesoари



4 x Покривачи капачки



1 x Маркуч за подаване на студена вода



Ръководство за експлоатация

Зона за монтаж

! ПРЕДУПРЕЖДЕНИЕ!

- Важно е уредът да е стабилен, за да не се движи по време на работа! Уверете се, че машината стои изравнена и стабилна.
- Уверете се, че уредът не е поставен върху хранващия кабел.
- Уверете се, че поддържате минималните разстояния от стените, както е показано на снимката.

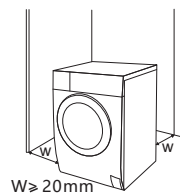

Преди да монтирате машината, трябва да се избере място, имащо следните характеристики:

1. Твърда, суха и равна повърхност
2. Избягвайте пряка слънчева светлина
3. Достатъчна вентилация
4. Температура в помещението е над 0 °C.
5. Дръжте далеч от източници на топлина, като отоплителни печки на въглища или газ



Разпаковане на пералнята със сушилня

! ПРЕДУПРЕЖДЕНИЕ!

- Опаковъчният материал (например фолио, стиропор) може да бъде опасен за децата.
 - Съществува риск от задушаване! Съхранявайте опаковъчните материали далеч от деца.
1. Извадете картонената кутия и опаковката от стиропор.
 2. Повдигнете пералната машина и отстранете основната опаковка. Уверете се, че малкият триъгълен гъбест уплътнител в долната част е отстранен заедно с основата. Ако не, поставете уреда настрана, след което отстранете ръчно малкият триъгълен уплътнител от дъното на устройството.
 3. Отстранете лентата, която закрепва хранващия кабел и маркуча за източване.
 4. Извадете маркуча за подаване на вода от барабана.

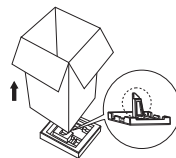

Свалете транспортните фиксатори

! ПРЕДУПРЕЖДЕНИЕ!

- Трябва да свалите транспортните фиксатори от задната страна, преди да използвате уреда.



Разхлабете 4-те транспортни фиксатора с гаечен ключ

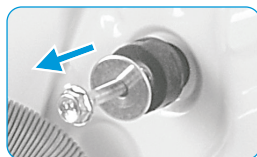

Отстранете фиксаторите, включително гумените части, и ги запазете за бъдеща употреба.

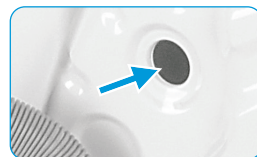

Затворете отворите с тапи за транспортни отвори

Разпаковане на пералната машина

⚠ ПРЕДУПРЕЖДЕНИЕ!

- Контрагйките на четирите крака трябва да се завинтят плътно към корпуса.

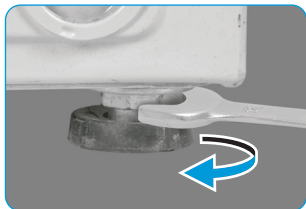

1. Разхлабете фиксиращата гайка.
2. Завъртете крачето, докато достигне до пода.
3. Регулирайте крачетата и фиксирайте гайките с гаечен ключ. Уверете се, че машината е водоравна и стабилна.

Свържете маркуча за захранване с вода

⚠ ПРЕДУПРЕЖДЕНИЕ!

- За да предотвратите изтичане или повреда, причинени от разлив на вода, следвайте инструкциите в тази глава!
- Маркучът за подаване на вода не трябва да бъде пречупен, смачкан, променям или скъсан.



Свържете маркуча за подаване на вода към входния клапан за вода и крана за студена вода, както е посочено.



☰ ЗАБЕЛЕШКА

- Свържете ръчно, не използвайте инструменти. Проверете дали свързването е плътно.

Маркуч за източване

⚠ ПРЕДУПРЕДУВАЊЕ!

- Не прегъвайте и не удължавайте маркуча за източване на вода.
- Поставете маркуча за източване на вода правилно, в противен случай може да възникне повреда от изтеклата вода.

Има два начина за заустване на края на маркуча за източване на вода:

1. Поставете го в отточния канал.

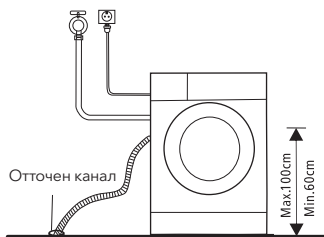

2. Свържете го към разклонената тръба за източване на мивката.

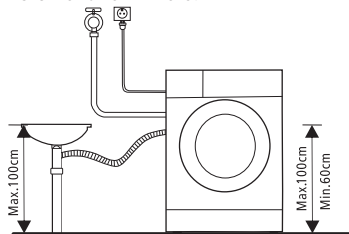

ЕКСПОАТАЦИЯ

Бързо стартиране

ВНИМАНИЕ!

- Преди пране се уверете, че устройството е правилно позиционирано.
- Вашият уред е щателно проверен преди да напусне завода. За да отстраните остатъчната вода и да неутрализирате потенциалните миризми, се препоръчва да почистите уреда си преди първата употреба. Поради тази причина стартирайте програмата Cotton (Памук) на 90°C без пране и перилен препарат.

КАЛИБРИРАНЕ

Модел WF71490M

Препоръчително е да калибрирате пералнята, за да осигурите най-добри експлоатационни характеристики.

Уредът може да установи количеството заредено пране. Тази функция оптимизира експлоатационните характеристики на уреда, като минимизира консумацията на енергия и вода, като Ви спестява пари и време. Поради тази причина се препоръчва да калибрирате уреда, за да извлечете максимума от употребата му.

1. Извадете всички аксесоари от барабана и затворете вратата;
2. Включете щепсела в контакта;
3. Включете пералната машина и натиснете едновременно "Delay" (отлагане) и "Speed" (скорост) за 10 секунди, докато на дисплея се покаже „t19“;
4. Натиснете ▷||, стартирайте уреда и изчакайте, докато на дисплея се покаже "*****".

1. Преди пране

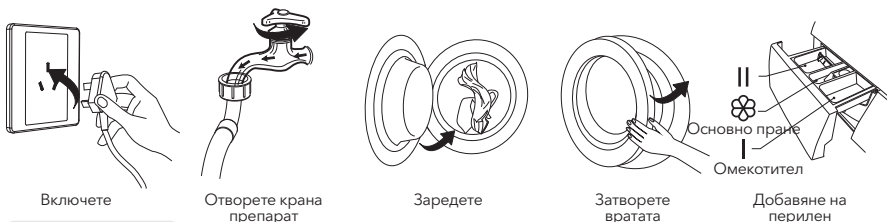

ЗАБЕЛЕЖКА

- Препаратът се добавя в отделение I в случай, че изберете предпране за машини, които имат тази функция.

2. Пране



3. След изпиране

Ключалката на вратата и светлините [Старт/Пауза] мигат със звуков сигнал или на цифровия екран мигат две малки точки.

* Модел WF71490M

Ще прозвучи звуков сигнал или на дисплея ще се появи "End".

Преди всяко пране

- Работните условия за пералнята трябва да са (5-40) °С. Ако се използва при 0 °С, входящият клапан и системата за източване може да бъдат повредени. Ако машината е поставена при условие 0 °С или по-ниска, тя трябва да бъде преместена в помещение с нормална околна температура, за да се гарантира, че маркучът за подаване на вода и маркучът за източване не са замръзнали преди употреба.
- Преди прането проверете етикетите и обяснението за използването на препарат. Използвайте непенещ се или по-малко пенещ се препарат, подходящ за правилно пране в пералня.



Проверете етикета



Извадете предметите от джобовете

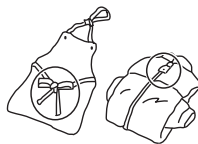

Завържете дългите ленти, затворете циповете или копчетата

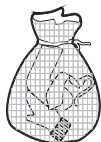

Поставете дребните дрехи в калъфа от възглавница



Обърнете дрехите от тънка материя и тези с дълги влакна (ресни) с шевовете навън





Разделяйте дрехите с различни текстури

ПРЕДУПРЕЖДЕНИЕ!

- Когато перете единична дреха, това може лесно да причини ексцентрично въртене на барабана и да изведе аларма, поради голям дисбаланс. Поради това е препоръчително да се добавят още една или две дрехи, които да се перат заедно, за да може източването да се извършва безпроблемно.
- Не перете дрехи, които са били в контакт с керосин, бензин, алкохол и други запалими материали.

Дозатор за перилен препарат

- I Препарат за предпране
- II Препарат за основно пране
-  Омекотител
-  Освободете бутона, за да извадите дозатора

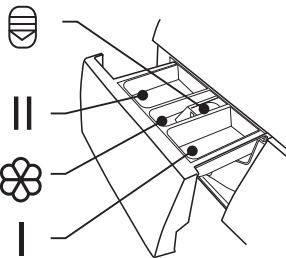

ВНИМАНИЕ!

- Препаратът трябва да се добави само в „отделение I“ след избор на предпране за машини с тази функция.

Модел: WF71231M

Програма	I	II	☼
Cotton 30 °C (памук 30 °C)	<input type="radio"/>	<input checked="" type="radio"/>	<input type="radio"/>
Cotton 40 °C (памук 40 °C)	<input type="radio"/>	<input checked="" type="radio"/>	<input type="radio"/>
Cotton 60 °C (памук 60 °C)	<input type="radio"/>	<input checked="" type="radio"/>	<input type="radio"/>
Cotton 90 °C (памук 90 °C)	<input type="radio"/>	<input checked="" type="radio"/>	<input type="radio"/>
Synthetic (синтетика)	<input type="radio"/>	<input checked="" type="radio"/>	<input type="radio"/>
Synthetic 40 °C (синтетика 40 °C)	<input type="radio"/>	<input checked="" type="radio"/>	<input type="radio"/>
Drum Clean (Почистване на барабана)			
Cold Wash (студена вода)	<input type="radio"/>	<input checked="" type="radio"/>	<input type="radio"/>
Cold Wash 20 °C (студена вода 20 °C)	<input type="radio"/>	<input checked="" type="radio"/>	<input type="radio"/>
Spin Only (само центрофугиране)			
Drain Only (само източване на водата)			
Rinse&Spin (Изплакване и центрофугиране)			<input type="radio"/>

Програма	I	II	☼
Delicate 30 °C (деликатни тъкани 30 °C)		<input checked="" type="radio"/>	<input type="radio"/>
Delicate (деликатни тъкани)		<input checked="" type="radio"/>	<input type="radio"/>
End in 9H (приключване след 9 ч)		<input checked="" type="radio"/>	<input type="radio"/>
End in 6H (приключване след 6 ч)		<input checked="" type="radio"/>	<input type="radio"/>
End in 3H (приключване след 3 ч)		<input checked="" type="radio"/>	<input type="radio"/>
Quick Wash 45' (бързо пране 45 мин.)		<input checked="" type="radio"/>	<input type="radio"/>
Quick Wash 30' (бързо пране 30 мин.)		<input checked="" type="radio"/>	<input type="radio"/>
Quick Wash 15' (бързо пране 15 мин.)		<input checked="" type="radio"/>	<input type="radio"/>
ECO 40-60		<input checked="" type="radio"/>	<input type="radio"/>
Cotton Intensive 40 °C (памук интензивно 60 °C)		<input checked="" type="radio"/>	<input type="radio"/>
Cotton Intensive 60 °C (памук интензивно 60 °C)		<input checked="" type="radio"/>	<input type="radio"/>

Модел: WF71261M

Програма	I	II	☼
Cotton 30 °C (памук 60 °C)		<input checked="" type="radio"/>	<input type="radio"/>
Cotton 40 °C (памук 60 °C)		<input checked="" type="radio"/>	<input type="radio"/>
Cotton 60 °C (памук 60 °C)		<input checked="" type="radio"/>	<input type="radio"/>
Cotton 90 °C (памук 60 °C)		<input checked="" type="radio"/>	<input type="radio"/>
Synthetic (синтетика)		<input checked="" type="radio"/>	<input type="radio"/>
Synthetic 40 °C (синтетика 40 °C)		<input checked="" type="radio"/>	<input type="radio"/>
Drum Clean (Почистване на барабана)			
Cotton Intensive 40 °C (памук интензивно 40 °C)		<input checked="" type="radio"/>	<input type="radio"/>
Cotton Intensive 60 °C (памук интензивно 60 °C)		<input checked="" type="radio"/>	<input type="radio"/>
Quick Wash 45' (бързо пране 45 мин.)		<input checked="" type="radio"/>	<input type="radio"/>
Quick Wash 30' (бързо пране 35 мин.)		<input checked="" type="radio"/>	<input type="radio"/>
Quick Wash 15' (бързо пране 15 мин.)		<input checked="" type="radio"/>	<input type="radio"/>

Програма	I	II	☼
Spin Only (само центрофугиране)			
Drain Only (само източване на водата)			
Rinse&Spin (Изплакване и центрофугиране)			<input type="radio"/>
Delicate 30 °C (деликатни тъкани 30 °C)		<input checked="" type="radio"/>	<input type="radio"/>
Delicate (деликатни тъкани)		<input checked="" type="radio"/>	<input type="radio"/>
Mix 60 °C (смесени тъкани 40 °C)		<input checked="" type="radio"/>	<input type="radio"/>
Mix 40 °C (смесени тъкани 40 °C)		<input checked="" type="radio"/>	<input type="radio"/>
Mix (смесени тъкани)		<input checked="" type="radio"/>	<input type="radio"/>
ECO 40-60		<input checked="" type="radio"/>	<input type="radio"/>
Cold Wash (студена вода)		<input checked="" type="radio"/>	<input type="radio"/>
Cold Wash 20 °C (студена вода 20 °C)		<input checked="" type="radio"/>	<input type="radio"/>



Означава задължително



Означава по избор

Модел: WF71490M

Програма	I	II	III	IV	V
Cotton (памук)	<input type="radio"/>	<input checked="" type="radio"/>	<input type="radio"/>	<input type="radio"/>	<input type="radio"/>
Quick 15' (Много бързо 15 минути)	<input type="radio"/>	<input checked="" type="radio"/>	<input type="radio"/>	<input type="radio"/>	<input type="radio"/>
Rapid 45' (бързо 45 минути)	<input type="radio"/>	<input checked="" type="radio"/>	<input type="radio"/>	<input type="radio"/>	<input type="radio"/>
60' Wash (пране 60 минути)	<input type="radio"/>	<input checked="" type="radio"/>	<input type="radio"/>	<input type="radio"/>	<input type="radio"/>
ECO 40-60	<input type="radio"/>	<input checked="" type="radio"/>	<input type="radio"/>	<input type="radio"/>	<input type="radio"/>
Intensive (Памук интензивно)	<input type="radio"/>	<input checked="" type="radio"/>	<input type="radio"/>	<input type="radio"/>	<input type="radio"/>
Rinse & Spin (изплакване и центрофугиране)	<input type="radio"/>	<input type="radio"/>	<input type="radio"/>	<input type="radio"/>	<input type="radio"/>
Стерилизиране	<input type="radio"/>	<input checked="" type="radio"/>	<input type="radio"/>	<input type="radio"/>	<input type="radio"/>

Програма	I	II	III	IV	V
Sport Wear (Спортно облекло)	<input type="radio"/>	<input checked="" type="radio"/>	<input type="radio"/>	<input type="radio"/>	<input type="radio"/>
Synthetic (синтетика)	<input type="radio"/>	<input checked="" type="radio"/>	<input type="radio"/>	<input type="radio"/>	<input type="radio"/>
Mix (смесени тъкани)	<input type="radio"/>	<input checked="" type="radio"/>	<input type="radio"/>	<input type="radio"/>	<input type="radio"/>
Delicate (деликатни тъкани)	<input type="radio"/>	<input checked="" type="radio"/>	<input type="radio"/>	<input type="radio"/>	<input type="radio"/>
Wool (Вълна)	<input type="radio"/>	<input checked="" type="radio"/>	<input type="radio"/>	<input type="radio"/>	<input type="radio"/>
20°C	<input type="radio"/>	<input checked="" type="radio"/>	<input type="radio"/>	<input type="radio"/>	<input type="radio"/>
Spin Only (само центрофугиране)	<input type="radio"/>	<input checked="" type="radio"/>	<input type="radio"/>	<input type="radio"/>	<input type="radio"/>

● Задължително

○ Опционално

Препоръка за перилни препарати

Препоръчителен препарат за пране	Цикли на пране	Температура на пране	Вид пране и текстил
Тежък перилен препарат с избелващи агенти и оптични	Памук ECO 40-60, Mix* (смесени тъкани)	30/40/60	Бяло пране от устойчив на изваряване памук или лен
Цветен препарат без избелващ агент и оптични избелители	Памук ECO 40-60 Mix* (смесени тъкани) Cold Wash (студена вода)	Студено/20/30/40	Цветно пране от памук или лен
Мек перилен препарат за цветно пране без оптични избелители	Cold Wash (студена вода) Synthetic (синтетика)	Студено/20/40	Цветно пране, изработено от лесни за третиране влакна или синтетични материали
Мек препарат за пране	Synthetic (синтетика)	Студено/40	Деликатен текстил, коприна, вискоза
Специален перилен препарат за вълна**	Wool (Вълна)	20/30/40	Wool (Вълна)

* Model WF71261M, ** Model WF71490M

ЗАБЕЛЕЖКА

- Агломерацията препарат или добавка може да се разрези с малко вода, преди да се излее в дозатора за перилен препарат, за да се избегне запушването на входа и по този начин да се предизвика преливане и изтичане на водата.
- Изберете подходящия тип перилен препарат, за да постигнете максимална ефективност при пране и минимална консумация на вода и енергия
- За постигане на най-добри резултати от изирането е важно правилното дозиране на препарата.
- Използвайте по-малко количество перилен препарат, ако барабанът не е пълен.
- Винаги регулирайте количеството перилен препарат спрямо твърдостта на водата, ако Вашата чешмяна вода е мека, използвайте по-малко препарат.
- Дозирайте според това колко замърсено е прането Ви, по-малко мръсните дрехи изискват по-малко перилен препарат.
- Силно концентрираният (компактен препарат) изисква особено точно дозиране.

Следните симптоми са признак на предозиране на перилен препарат:

- образуване на пълтна пяна
- лош резултат от прането и изплакването

Следните симптоми са признак на недостатъчно дозиране на перилен препарат:

- прането става сиво
- натрупване на отлагания от варовик върху барабана, нагревателния елемент и/или прането

Контролен панел

Модел: WF71231M

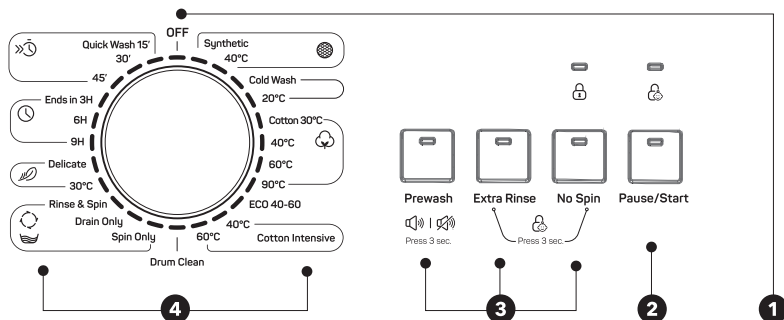

Модел: WF71261M

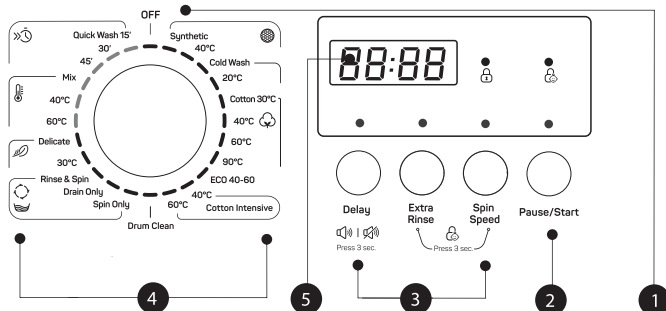

ЗАБЕЛЕЖКА

- Изображението на уреда е дадено само с илюстративна цел, за реалния вид на уреда вижте устройството, което сте закупили.

1. On/Off (Включване/изключване)

За да включите или изключите уреда.

2. Start/Pause (Старт/Пауза)

Натиснете този бутон, за да стартирате или поставите на пауза цикъла на изпирване.

3. Опционално

Това ви позволява да изберете допълнителна функция и ще светне, когато бъде избрано.

4. Програма

В зависимост от типа пране.

5. Дисплей

Дисплеят показва настройките, очакваното оставащо време, опции и съобщения за състоянието на пералнята. Дисплеят ще остане включен през целия цикъл.

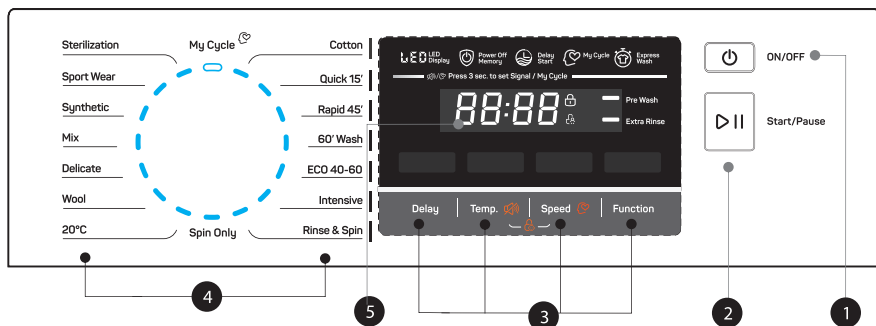

ЗАБЕЛЕЖКА

- Изображението на уреда е дадено само с илюстративна цел, за реалния вид на уреда вижте устройството, което сте закупили.

1. On/Off (Включване/изключване)

Включване и изключване на уреда.

2. Start/Pause (Старт/Пауза)

Стартиране или поставяне на пауза на програмата.

3. Опционално

Това ви позволява да изберете допълнителна функция и индикаторът ще светне, когато бъде избрано.

4. Програма

В зависимост от типа пране.

5. Дисплей

Дисплеят показва настройки, приблизително оставащо време, опции и съобщения за състоянието.

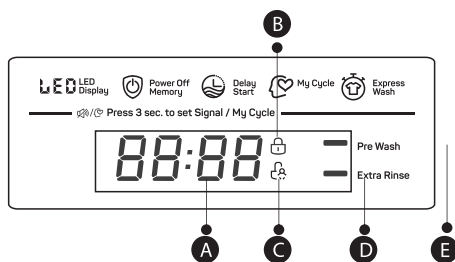

A Дисплей

Време за пране	Време на отлагане
125	2h
Скорост	Грешка
400	E 30
End	Температура
End	30

B Брава за врата

C Заклучване за деца

D Допълнително изплакване

E Предпране

Програми

Модел: WF71231M

Програма	Зареждане (kg)	Време на дисплея
	7.0	7.0
Synthetic (синтетика)	3.5	2:20
Synthetic 40°C (синтетика 40 °C)	3.5	2:20
Cold Wash (студена вода)	7.0	1:00
Cold Wash 20°C (студена вода 20 °C)	7.0	1:01
Cotton 30°C (памук 30 °C)	7.0	2:40
Cotton 40°C (памук 40 °C)	7.0	2:40
Cotton 60°C (памук 60 °C)	7.0	2:45
Cotton 90°C (памук 90 °C)	7.0	2:50
ECO 40-60	7.0	3:28
Cotton Intensive 40°C (памук интензивно 60 °C)	7.0	3:48
Cotton Intensive 60°C (памук интензивно 60 °C)	7.0	3:53
Drum Clean (Почистване на барабана)	-	1:18
Spin Only (само центрофугиране)	7.0	0:12
Drain Only (само източване на водата)	-	0:01
Rinse&Spin (Изплакване и центрофугиране)	7.0	0:20
Delicate 30°C (деликатни тъкани 30 °C)	2.5	0:50
Delicate (деликатни тъкани)	2.5	0:48
End in 9H (приключване след 9 ч)	7.0	0:59
End in 6H (приключване след 6 ч)	7.0	0:59
End in 3H (приключване след 3 ч)	7.0	0:59
Quick Wash 45' (бързо пране 45 мин.)	2.0	0:45
Quick Wash 30' (бързо пране 30 мин.)	2.0	0:30
Quick Wash 15' (бързо пране 15 мин.)	2.0	0:15

ЗАБЕЛЕЖКА

Параметрите в тази таблица са само за справка на потребителя. Действителните параметри може да се различават от параметрите в посочената по-горе таблица.

WF71231M						
Цикъл	Номинален капацитет в kg	Продължителност на цикъла в ч:мин	Консумация на енергия в kWh/цикъл	Разход на вода в L/цикъл	Най-висока температура на пране °C ¹⁾	Остатъчна влага в %/Скорост на центрофугиране в об/мин ²⁾
Cold Wash 20°C (пране на студено 20' C)	3.5	1:01	0.213	41	20	60%/1200
Cotton 60°C (Памук 60' C)	7.0	2:45	1.385	65	60	60%/1200
Synthetic (синтетика)	3.5	2:20	0.327	60	Студена	60%/1200
Quick Wash 15' (много бързо пране 15 мин.)	2.0	0:15	0.035	32	Студена	75%/800
Cotton Intensive 40 °C (памук интензивно 60 °C)	7.0	3:48	1.088	65	40	60%/1200
ECO 40-60 ³⁾	7.0	3:28	0.940	55.3	39	62%/1200
	3.5	2:42	0.590	41.5	35	62%/1200
	2.0	2:42	0.435	35.6	30	62%/1200

- Горните данни са само за справка, като те могат да се променят поради различни условия на действителна употреба.
- Стойностите, дадени за програми, различни от програмата ECO 40-60, са само ориентировъчни.
- Новият клас на енергийна ефективност на ЕС е D
 - Програма за изпитване на консумацията на енергия: ECO 40-60.
 - Скорост: максимална скорост;
 - Другите параметри са зададени по подразбиране.
 - Половин зареждане за 7,0 kg машина: 3,5 kg.
 - Четвърт зареждане за 7,0 kg машина: 2,0 kg.

1) Най-високата температура, достигана от прането в цикъла на пране за най-малко 5 минути.

2) Остатъчна влага след цикъла на пране в процентно съдържание на вода и скоростта на центрофугиране, при която това е постигнато.

3) Програмата ECO 40-60 е в състояние да почиства нормално замърсено памучно пране, подходящо за пране при 40°C или 60°C, заедно в един и същи цикъл. Тази програма се използва за оценка на съответствието с регламент (ЕС) 2019/2023.

Най-ефективните програми по отношение на консумацията на енергия обикновено са тези, които работят при по-ниски температури и по-продължително време.

Зареждането на домашната пералня до капацитета, посочен за съответните програми, ще допринесе за спестяване на енергия и вода.

Шумът и съдържанието на остатъчната влага се влияят от скоростта на центрофугиране: колкото по-висока е скоростта на центрофуга във фазата на центрофугиране, толкова по-висок е шумът и по-ниско е съдържанието на остатъчна влага.

⚠ ВНИМАНИЕ!

- Ако има прекъсване на захранването, докато машината работи, специална памет съхранява избраната програма. Машината ще продължи програмата, когато захранването бъде възстановено.

Модел: WF71261M

Програма	Зареждане (kg)	Време на дисплея
	7.0	7.0
Synthetic (синтетика)	3.5	2:20
Synthetic 40°C (синтетика 40 °C)	3.5	2:20
Cold Wash (студена вода)	7.0	1:00
Cold Wash 20°C (студена вода 20 °C)	7.0	1:01
Cotton 30°C (памук 90 °C)	7.0	2:40
Cotton 40°C (памук 40 °C)	7.0	2:40
Cotton 60°C (памук 90 °C)	7.0	2:45
Cotton 90°C (памук 90 °C)	7.0	2:50
ECO 40-60	7.0	3:28
Cotton Intensive 40°C (памук интензивно 60 °C)	7.0	3:48
Cotton Intensive 60°C (памук интензивно 60 °C)	7.0	3:53
Drum Clean (Почистване на барабана)	-	1:18
Spin Only (само центрофугиране)	7.0	0:12
Drain Only (само източване на водата)	-	0:01
Rinse&Spin (Изплакване и центрофугиране)	7.0	0:20
Delicate 30°C (деликатни тъкани 30 °C)	2.5	0:50
Delicate (деликатни тъкани)	2.5	0:48
Mix 60°C (смесени тъкани 40 °C)	7.0	1:11
Mix 40°C (смесени тъкани 40 °C)	7.0	0:59
Mix (смесени тъкани)	7.0	0:59
Quick Wash 45' (бързо пране 15 мин.)	2.0	0:45
Quick Wash 30' (бързо пране 15 мин.)	2.0	0:30
Quick Wash 15' (бързо пране 15 мин.)	2.0	0:15

ЗАБЕЛЕЖКА

Параметрите в тази таблица са само за справка на потребителя. Действителните параметри може да се различават от параметрите в посочената по-горе таблица.

WF71261M						
Цикъл	Номинален капацитет в kg	Продължителност на цикъла в ч:мин	Консумация на енергия в kWh/цикъл	Разход на вода в L/цикъл	Най-висока температура на пране °C ¹⁾	Остатъчна влага в %/ Скорост на центрофугиране в об/мин ²⁾
Cold Wash 20°C (пране на студено 20°C)	3.5	1:01	0.213	41	20	60%/1200
Cotton 60°C (Памук 60°C)	7.0	2:45	1.385	65	60	60%/1200
Synthetic (синтетика)	3.5	2:20	0.327	60	Студена	60%/1200
Quick Wash 15' (много бързо пране 15 мин.)	2.0	0:15	0.035	34	Студена	75%/800
Cotton Intensive 40°C (памук интензивно 60 °C)	7.0	3:48	1.088	65	40	60%/1200
ECO 40-60 ³⁾	7.0	3:28	0.940	55.3	39	62%/1200
	3.5	2:42	0.590	41.5	35	62%/1200
		2:42	0.435	35.6	30	62%/1200

- Горните данни са само за справка, като те могат да се променят поради различни условия на действителна употреба.
- Стойностите, дадени за програми, различни от програмата ECO 40-60, са само ориентировъчни.
- Новият клас на енергийна ефективност на ЕС е D
- Програма за изпитване на консумацията на енергия: ECO 40-60. Скорост: максимална скорост; Другите параметри са зададени по подразбиране. Половин зареждане за 7,0 kg машина: 3,5 kg.
- Четвърт зареждане за 7,0 kg машина: 2,0 kg.

- 1) Най-високата температура, достигана от прането в цикъла на пране за най-малко 5 минути.
- 2) Остатъчна влага след цикъла на пране в процентно съдържание на вода и скоростта на центрофугиране, при която това е постигнато.
- 3) Програмата ECO 40-60 е в състояние да почиства нормално замърсено памучно пране, подходящо за пране при 40°C или 60°C, заедно в един и същи цикъл. Тази програма се използва за оценка на съответствието с регламент (ЕС) 2019/2023.

Най-ефективните програми по отношение на консумацията на енергия обикновено са тези, които работят при по-ниски температури и по-продължително време.

Зареждането на домашната пералня до капацитета, посочен за съответните програми, ще допринесе за спестяване на енергия и вода.

Шумът и съдържанието на остатъчната влага се влияят от скоростта на центрофугиране: колкото по-висока е скоростта на центрофуга във фазата на центрофугиране, толкова по-висок е шумът и по-ниско е съдържанието на остатъчна влага.

ВНИМАНИЕ!

- Ако има прекъсване на захранването, докато машината работи, специална памет съхранява избраната програма. Машината ще продължи програмата, когато захранването бъде възстановено.

Модел: WF71490M

Програма	Зареждане (kg)	Време на дисплея
	7.0	7.0
Cotton (памук)	7.0	3:39
Quick 15' (много бързо пране 15 минути)	2.0	0:15
Rapid 45' (бързо пране 45 минути)	2.0	0:45
60' Wash (пране 60 минути)	3.5	1:00
ECO 40-60	7.0	3:13
Intensive (Памук интензивно)	7.0	3:48
Rinse & Spin (изплакване и центрофугиране)	7.0	0:20
Стерилизиране	3.5	2:27
Sport Wear (Спортно облекло)	3.5	0:45
Synthetic (синтетика)	3.5	3:18
Mix (смесени тъкани)	7.0	1:20
Delicate (деликатни тъкани)	2.0	0:50
Wool (Вълна)	2.0	1:07
20°C	3.5	1:01
Spin Only (само центрофугиране)	7.0	0:12

**ЗАБЕЛЕЖКА**

Параметрите в тази таблица са само за справка на потребителя. Действителните параметри може да се различават от параметрите в посочената по-горе таблица.

WF71490M						
Цикъл	Номинален капацитет в kg	Продължителност на цикъла в ч:мин	Консумация на енергия в kWh/цикъл	Разход на вода в л/цикъл	Най-висока температура на пране °C ¹⁾	Остатъчна влага в % / Скорост на центрофугиране в об/мин ²⁾
Памук 60°C	7.0	3:44	1.392	65	60	55%/800
Mix (смесени тъкани)	7.0	1:20	0.710	60	40	65%/1000
20°C	3.5	1:01	0.100	45	20	65%/1000
Intensive (Памук интензивно)	7.0	3:48	1.000	68	40	70%/800
Quick 15' (много бързо пране 15 минути)	2.0	0:15	0.030	40	Студена	75%/800
ECO 40-60	7.0	3:28	0.775	55	36	53%/1400
	3.5	2:42	0.470	45	34	53%/1400
	ECO 40-60	2:42	0.200	36	21	53%/1400

- Горните данни са само за справка, като те могат да се променят поради различни условия на действителна употреба.
- Стойностите, дадени за програми, различни от програмата ECO 40-60, са само ориентировъчни.
- По отношение на Регламент (ЕС) № 1061/2010, класът на енергийна ефективност на ЕС е: A+++
- Програма за изпитване на консумацията на енергия: Интензивна 60/40°C; Скорост: максимална скорост; Другите параметри са зададени по подразбиране.
- Половин зареждане за 7,0 kg машина: 3,5 kg.
- 3,5 kg. По отношение на Регламент (ЕС) 2019/2023, класът на енергийна ефективност на ЕС е: B
- Програма за изпитване на консумацията на енергия: ECO 40-60. Другите параметри са зададени по подразбиране. Половин зареждане за 7,0 kg машина: 3,5 kg.
- 3,5 kg. Четвърт натоварване за 7,0 kg машина:
 - 1) Най-високата температура, достигана от прането в цикъла на пране за най-малко 5 минути.
 - 2) Остатъчна влага след цикъла на пране в процентно съдържание на вода и скоростта на центрофугиране, при която това е постигнато.
 - 3) Програмата ECO 40-60 е в състояние да почиства нормално замърсено памучно пране, подходящо за пране при 40°C или 60°C, заедно в един и същи цикъл. Тази програма се използва за оценка на съответствието с регламент (ЕС) 2019/2023.

Най-ефективните програми по отношение на консумацията на енергия обикновено са тези, които работят при по-ниски температури и по-продължително време.

Зареждането на домашната пералня до капацитета, посочен за съответните програми, ще допринесе за спестяване на енергия и вода.

Шумът и съдържанието на остатъчната влага се влияят от скоростта на центрофугиране: колкото по-висока е скоростта на центрофуга във фазата на центрофугиране, толкова по-висок е шумът и по-ниско е съдържанието на остатъчна влага.

ВНИМАНИЕ!

- Ако има прекъсване на захранването, докато машината работи, специална памет съхранява избраната програма. Машината ще продължи програмата, когато захранването бъде възстановено.

Програми

Достапни се различни програми, зависно од типот на алишта.

Модел: WF71231M

Програми	
Synthetic (синтетика)	За пране на синтетични тъкани, например тениски, палта, пране от комбинирани материали. Когато перете трикотажни изделия, намалете количеството препарат, тъй като тези тъкани, благодарение на плетката, лесно образуват пяна.
Delicate (деликатни тъкани)	За деликатни текстилни материали, напр. изработени от коприна, сатен, синтетични влакна или смесени тъкани.
Drum Clean (Почистване на барабана)	Това включва стерилизация при температура 90°C, което подобрява процеса на изпиране. Когато активирате тази програма, не е възможно да поставите пране или други дрехи в барабана. Почистващият ефект ще бъде по-добър, ако в барабана се постави подходящо количество белина на хлорна основа. Потребителите могат да използват тази програма редовно според нуждите си.
Spin Only (само центрофугиране)	Допълнително центрофугиране с избираема скорост на центрофугиране.
Rinse&Spin (Изплакване и центрофугиране)	Допълнително изплакване със центрофугиране.
Drain Only (само източване на водата)	Източване на водата.
Quick Wash 15' (бързо пране 15 мин.)	Подходяща е за бързо изпиране на малко количество и слабо забърсени дрехи.
Cotton (памук)	За поголем ефект, времето на перене е продължено.
Intensive (Памук интензивно)	За да се увеличат ефектите на изпиране, времето за пране се увеличава.
ECO 40-60	Температурата по подразбиране е 40 °C, не може да се избира, подходяща за пране, което може да се пере при около 40 °C-60 °C.
Cotton (памук)	За издръжлив текстил и топлоустойчив текстил, изработен от памук или лен.
Cold Wash (студена вода)	Изпиране на прането със студена вода
Ends in* (приключване след*)	Функцията може да бъде зададена с тази програма, като общото време, включително времето за изпиране и времето за забавяне, е 3 часа, 6 часа или 9 часа.

Модел: WF71261M

Програми	
Synthetic (синтетика)	За пране на синтетични тъкани, например тениски, палта, пране от комбинирани материали. Когато перете трикотажни изделия, намалете количеството препарат, тъй като тези тъкани, благодарение на плетката, лесно образуват пяна.
Delicate (деликатни тъкани)	За деликатни текстилни материали, напр. изработени от коприна, сатен, синтетични влакна или смесени тъкани.
Drum Clean (Почистване на барабана)	Това включва стерилизация при температура 90°C, което подобрява процеса на изпиране. Когато активирате тази програма, не е възможно да поставите пране или други дрехи в барабана. Почистващият ефект ще бъде по-добър, ако в барабана се постави подходящо количество белина на хлорна основа. Потребителите могат да използват тази програма редовно според нуждите си.
Spin Only (само центрофугиране)	Допълнително центрофугиране с избираема скорост на центрофугиране.
Rinse&Spin (Изплакване и центрофугиране)	Допълнително изплакване със центрофугиране.
Drain Only (само източване на водата)	Източване на водата.
Quick Wash 15' (бързо пране 15 мин.)	Подходяща е за бързо изпиране на малко количество и слабо забърсени дрехи.
Cotton (памук) Intensive (Памук интензивно)	За да се увеличат ефектите на изпиране, времето за пране се увеличава.
ECO 40-60	Температурата по подразбиране е 40 °C, не може да се избира, подходяща за пране, което може да се пере при около 40 °C-60 °C.
Cotton (памук)	За издръжлив текстил и топлоустойчив текстил, изработен от памук или лен.
Cold Wash (студена вода)	Изпиране на прането със студена вода
Ends in* (приключване след*)	Функцията може да бъде зададена с тази програма, като общото време, включително времето за изпиране и времето за забавяне, е 3 часа, 6 часа или 9 часа.

Модел: WF71490M

Програми	
Cotton (памук)	За издръжлив текстил и топлоустойчив текстил, изработен от памук или лен.
Synthetic (синтетика)	За пране на синтетични тъкани, например тениски, палта, пране от комбинирани материали. Когато перете трикотажни изделия, намалете количеството препарат, тъй като тези тъкани, благодарение на плетката, лесно образуват пяна.
Mix (смесени тъкани)	Смесени тъкани от текстил, изработен от памук и синтетика.
20°C	20°C по подразбиране, може да изберете студена вода.
Quick 15' (Бързо 15 минути)	Изключително кратка програма, подходяща за малко количество леко замърсено пране.
Rapid 45' (бързо 45 минути)	Тази програма е подходяща за пране на не много замърсени дрехи, спестяване на повече енергия и пране.
60' Wash (пране 60 минути)	Тази програма е подходяща за ежедневно пране, за ежедневни дрехи, за постигане на добро изпиране за около 60 минути.
ECO 40-60	Температурата по подразбиране е 40 °C, не може да се избира, подходяща за пране, което може да се пере при около 40 °C-60 °C.
Wool (Вълна)	Ръчно или машинно пране на вълнен или мериносов текстил. Особено нежна програма за пране за предотвратяване на свиване, по-дълги паузи в програмата (текстилт остава в течността за пране).
Spin Only (само центрофугиране)	Допълнително центрофугиране с избираема скорост на центрофугиране.
Intensive (Памук интензивно)	За да се увеличат ефектите на изпиране, времето за пране се увеличава.
Стерилизиране	Поддържа температурата на пране над 60 градуса за повече от 30 минути, ефективно премахвайки вредните бактерии.
Delicate (деликатни тъкани)	За деликатни текстилни материали, напр. изработени от коприна, сатен, синтетични влакна или смесени тъкани.
Sport Wear (Спортно облекло)	Тази програма е подходяща за спортно облекло или за пране на спортно облекло.
Rinse&Spin (Изплакване и центрофугиране)	Допълнително изплакване със центрофугиране.

Опционално

Модел: WF71231M

Цикъл	Темп. по подразбиране. (°C)	Зареждане (kg)				Допълнителни функции
		2.5	3.0	3.5	4.0	
Synthetic (синтетика)	Студена	2.5	3.0	3.5	4.0	Предпране, допълнително изплакване
Synthetic 40 °C (синтетика 40 °C)	40	2.5	3.0	3.5	4.0	Предпране, допълнително изплакване
Cold Wash (студена вода)	Студена	5.0	6.0	7.0	8.0	Предпране, допълнително изплакване
Cold Wash 20 °C (студена вода 20 °C)	20	5.0	6.0	7.0	8.0	Предпране, допълнително изплакване
Cotton 30 °C (памук 60 °C)	30	5.0	6.0	7.0	8.0	Предпране, допълнително изплакване
Cotton 40 °C (памук 60 °C)	40	5.0	6.0	7.0	8.0	Предпране, допълнително изплакване
Cotton 60 °C (памук 60 °C)	60	5.0	6.0	7.0	8.0	Предпране, допълнително изплакване
Cotton 90 °C (памук 60 °C)	90	5.0	6.0	7.0	8.0	Предпране, допълнително изплакване
ECO 40-60	60	5.0	6.0	7.0	8.0	
Cotton Intensive 40°C (памук интензивно 60 °C)	40	5.0	6.0	7.0	8.0	
Cotton Intensive 60°C (памук интензивно 60 °C)	60	5.0	6.0	7.0	8.0	
Drum Clean (Почистване на барабана)	90	-	-	-	-	
Spin Only (само центрофугиране)	-	5.0	6.0	7.0	8.0	
Drain Only (само източване на водата)	-	-	-	-	-	
Rinse&Spin (Изплакване и центрофугиране)	-	5.0	6.0	7.0	8.0	Дополнително плакнење
Delicate 30 °C (деликатни тъкани 30 °C)	30	2.5	2.5	2.5	2.5	Дополнително плакнење
Delicate (деликатни тъкани)	Студена	2.5	2.5	2.5	2.5	Дополнително плакнење
Ends in 3H/6H/9H (приключване след 3/6/9 ч)	40	5.0	6.0	7.0	8.0	Одложен старт
Daily wash 45' (ежедневно пране 45 минути)	40	2.0	2.0	2.0	2.0	
Daily wash 30' (ежедневно пране 30 минути)	30	2.0	2.0	2.0	2.0	
Daily wash 15' (ежедневно пране 15 минути)	Студена	2.0	2.0	2.0	2.0	

 **ЗАБЕЛЕЖКА**

- За максимална скорост на центрофугиране, продължителност на програмата и други подробности за програмата ECO 40-60, вижте съдържанието на страницата с характеристиките на уреда.
- Ако за даден цикъл не е възможна настройка, таблицата показва кой цикъл предлага съответните опции за настройка.

Prewash (предпране)

Функцията Предпране предлага допълнително изпиране преди основното пране, подходяща е за изпиране на замърсявания от повърхността на дрехите; Трябва да поставите перилен препарат в Отделение (I), когато я избирате.

Extra Rinse (Допълнително изплакване):

Когато изберете тази функция, прането ще бъде подложено на допълнително изплакване.

No Spin (без центрофугиране):

Ако изберете тази функция, прането няма да бъде центрофугирано.

Модел: WF71261M

Цикъл	Темп. по подразбиране. (°C)	Default spin speed in rpm	Допълнителни функции
Synthetic (синтетика)	Студена	1200	Delay, Extra Rinse
Synthetic 40 °C (синтетика 40 °C)	40	1200	Delay, Extra Rinse
Cold Wash (студена вода)	Студена	1200	Delay, Extra Rinse
Cold Wash 20 °C (студена вода 20 °C)	20	1200	Delay, Extra Rinse
Cotton 30 °C (памук 60 °C)	30	1200	Delay, Extra Rinse
Cotton 40 °C (памук 60 °C)	40	1200	Delay, Extra Rinse
Cotton 60 °C (памук 60 °C)	60	1200	Delay, Extra Rinse
Cotton 90 °C (памук 60 °C)	90	1200	Delay, Extra Rinse
ECO 40-60	60	1200	Delay
Cotton Intensive 40°C (памук интензивно 40 °C)	40	1200	Delay
Cotton Intensive 60°C (памук интензивно 60 °C)	60	1200	Delay
Drum Clean (Почистване на барабана)	90	400	Delay
Spin Only (само центрофугиране)	-	1200	Delay
Drain Only (само източване на водата)	-	--	Delay
Rinse&Spin (Изплакване и центрофугиране)	-	1200	Delay, Extra Rinse
Delicate 30 °C (деликатни тъкани 30 °C)	30	600	Delay, Extra Rinse
Delicate (деликатни тъкани)	Студена	600	Delay, Extra Rinse
Mix 60°C	60	1200	Delay, Extra Rinse
Mix 40°C	40	1200	Delay, Extra Rinse
Mix	Студена	1200	Delay, Extra Rinse
Quick Wash 45'	40	800	Delay
Quick Wash 30'	30	800	Delay
Quick Wash 15'	Студена	800	Delay

☰ ЗАБЕЛЕЖКА

- За максимална скорост на центрофугиране, продължителност на програмата и други подробности за програмата ECO 40-60, вижте съдържанието на страницата с характеристиките на уреда.
- Ако за даден цикъл не е възможна настройка, таблицата показва кой цикъл предлага съответните опции за настройка.

Delay (Отлагане)

Функцията за отложен старт може да се настрои с този бутон, като времето на забавяне е 0-24 часа.

Spin Speed (Скорост на центрофугиране):

Скоростта на центрофугирането може да се настрои чрез многократно натискане на бутона

Extra Rinse (Допълнително изплакване):

Когато избере тази функция, прането ще бъде подложено на допълнително изплакване.

Скорост

Скоростта е: 1200: 0-400-600-800-1000-1200

Цикъл	Темп. по подразбиране. (°C)	Скорост на центрофуга в об/мин	Допълнителни функции
Cotton (памук)	40	1000	🕒, 🪥, 👑
Quick 15' (Много бързо 15 минути)	Ладно	800	🕒
Rapid 45' (бързо 45 минути)	20	800	🕒
60' Wash (пране 60 минути)	30	1000	🕒
ECO 40-60	--	1400	🕒
Intensive (Интензивно)	40	800	🕒
Rinse&Spin (Изплакване и центрофугиране)	--	1000	🕒, 👑
Spin Only (само центрофугиране)	--	1000	🕒
20°C	20	1000	🕒, 👑
Wool (Вълна)	40	600	🕒, 👑
Delicate (деликатни тъкани)	30	800	🕒, 👑
Mix (смесени тъкани)	40	1000	🕒, 🪥, 👑
Synthetic (синтетика)	40	800	🕒, 🪥, 👑
Sport Wear (Спортно облекло)	20	800	🕒, 🪥, 👑
Sterilization (Стерилизиране)	70	800	🕒, 👑

ЗАБЕЛЕЖКА

- За максимална скорост на центрофугиране, продължителност на програмата и други подробности за програмата ECO 40-60, вижте съдържанието на страницата с характеристиките на уреда.
- Ако за даден цикъл не е възможна настройка, таблицата показва кой цикъл предлага съответните опции за настройка.

Delay

Delay (Отложен старт)

Задайте функцията за отлагане:

1. Изберете програма
2. Натиснете бутона Delay (отлагане), за да изберете часа (времето за отлагане, 0-24 часа);
3. Натиснете [Start/Pause] (Старт/Пауза), за да стартирате операцията за отлагане



Изберете Програмата



Задаване на време



Стартиране

Отменете функцията за отлагане:

Натиснете бутона [Delay] (Отлагане), докато дисплеят стане 0H (0 часове). Трябва да се натисне преди стартиране на програмата. Ако програмата вече е стартирана, трябва да изключите програмата, за да нулирате и зададете нова.



Pre Wash (Предпране)

Допълнителна функция за изпиране преди началото на основния цикъл на пране, която повишава ефективността на изпирането.

Забележка: Необходимо е да се добави препарат в отделение I.

**Extra Rinse (допълнително изплакване)**

След избора на тази функция, прането ще бъде подложено на допълнително изплакване.

**My Cycle (моят цикъл)**

За запомняне на често използвана програма.

След като изберете програмата и зададете опциите, натиснете бутона [Speed] за 3 секунди преди да стартирате изпирането. Зададената програма по подразбиране е Cotton (памук).

**Температура**

Когато е необходимо, температурата на пране може да се регулира чрез натискане на бутона за температура в следните стъпки: Студена - 20°C - 30°C - 40°C - 60°C - 90°C.

**Скорост**

Когато е необходимо, скоростта на центрофугиране може да се регулира чрез натискане на бутона Speed в следните стъпки:

1400: 0-400-600-800-1000-1200-1400

Други функции

**Изключване на звуковата аларма**

Изберете програмата



Prewash
Press 3 sec.



Delay
Press 3 sec.

Натиснете бутона [Prewash (Предварително пране)] [Delay (Отлагане)] за 3 секунди. Звуковата аларма е заглушена.

За да активирате функцията на зумера, натиснете отново същия бутон отново за 3 секунди. Настройката ще се запази до следващото нулиране.

**ВНИМАНИЕ!**

- След заглушаване на функцията на зумера, повече няма да се активират звуци.

**Child-Lock (заклучване за защита срещу достъп на деца)**

За да се избегнат случаи на неправилно боравене с устройството от деца.



Изберете програмата



Старт



Натиснете [Extra Rinse (Допълнително изплакване)] и [No Spin (Без центрофугиране)]/ [Spin Speed (Скорост на центрофугиране)] за 3 сек. докато прозвучи звукова аларма.

**ВНИМАНИЕ!**

Модел: WF71231M

- Само натискането и задържането на двата бутона може да освободи „Само натискане и задържане на двата бутона може да освободи „Child Lock“, дори изключване на уреда, изключване от захранването и край на програмата, опцията за заключване за безопасност за деца ще заключи всички бутони, с изключение на бутона за захранване/Power и бутона за предпазване за деца /Child Lock.
- Деактивирайте опцията “Child Lock” (Защита за деца), преди да изберете желаната програма и да стартирате цикъла на пране.

Модел: WF71261M, WF71490M

- Когато опцията за заключване за деца (CL) е активирана и цикълът на пране по избраната програма е стартиран, индикаторът за заключване за деца ще светне и индикаторът CL и оставащото време на цикъла ще мигат на всеки 0,5 секунди. Когато цикълът на пране в избраната програма

приключи, светлинните индикатор CL (Заклучване за деца) и END (Цикълът е завършен) ще се променят на всеки 0,5 секунди за общо 10 секунди, след което индикаторът на опцията Заклучване на защитата ще се промени 3 секунди.

- Само натискането и задържането на двата бутона може да освободи заключването за деца, дори да изключите захранването, да изключите уреда и програмата да е приключила
- „Child Lock“ ще заключи всички бутони с изключение на бутона за захранване и бутона „Child Lock, дезактивирайте опцията Защита за деца, преди да изберете желаната програма и да стартирате цикъла на пране.

ПОДДРЪЖКА

Почистване и поддръжка

ПРЕДУПРЕЖДЕНИЕ!

- Преди да започне процедура по поддръжката, изключете машината от контакта и затворете крана за вода.

Почистване на корпуса

Правилната поддръжка на пералнята може да удължи нейния живот. Повърхността може да се почиства с разреждени неабразивни неутрални препарати, когато е необходимо. Ако водата прелее, незабавно избършете с влажна кърпа. Избягвайте контакт с остри предмети.



ЗАБЕЛЕЖКА

- Използването на мравчена киселина и разтворители на основата на разреждана мравчена киселина или подобни продукти, като алкохол, разтворители или химически уреди и т.н., е забранено.

Почистване на барабана

Ръждата, създадена от метални предмети вътре в барабана, трябва незабавно да се отстрани с почистващи препарати без хлор. Никога не използвайте стоманена тел.

ЗАБЕЛЕЖКА

- Не поставяйте пране в пералнята по време на почистването на барабана.

Почистване на уплътнението и стъклото на вратата

Избърсвайте стъклото и затваряйте след всяко пране, за да отстраните мъха и петната. Ако се натрупа мъх, това може да причини течове. Отстранявайте всякакви монети, копчета и други предмети от уплътнението след всяко пране. Почиствайте уплътнението на вратата и стъклото всеки месец, за да осигурите нормалната работа на уреда.

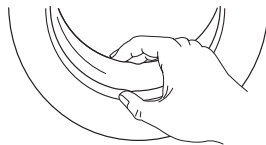

Почистване на входния филтър

ЗАБЕЛЕЖКА

- Входящият филтър трябва да се почисти, ако в машината остава малко вода.
- Затворете крана и разединете маркуча за подаване на вода от него.
 - Почистете филтъра с четка.
 - Развийте маркуча за подаване на вода от задната страна на машината. Извадете филтъра с клещи с дълги челюсти.
 - Използвайте четка за почистване на филтъра.
 - Поставете отново филтъра към входа за вода и свържете отново маркуча за подаване на вода
 - Почиствайте входния филтър на всеки 3 месеца, за да осигурите нормална работа на уреда

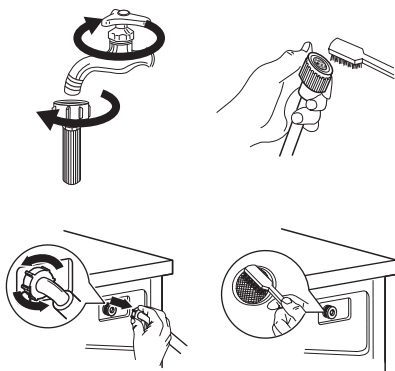

Почистване на дозатора за перилен препарат

- Натиснете бутона за освобождаване [] върху капака на отделението за омекотителя и издърпайте чекмеджето на дозатора от вдлъбнатината. Почистете вътрешността на вдлъбнатината с четка.
- Повдигнете капака на омекотителя от чекмеджето на дозатора и измийте и двата елемента с вода.
- Върнете капака на отделението за омекотителя и натиснете чекмеджето обратно във вдлъбнатината.

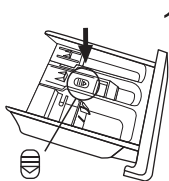

Натиснете бутона за освобождаване и извадете чекмеджето на дозатора

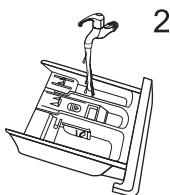

Почистете чекмеджето на дозатора и капака на отделението за омекотител под течаща вода

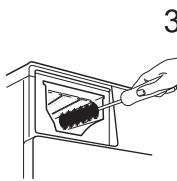

Почистете вдлъбнатината с мека четка

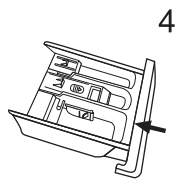

Поставете чекмеджето на дозатора

ЗАБЕЛЕЖКА

- Не използвайте абразивни или разяждащи препарати за почистване на пластмасовите части.
- Почиствайте дозатора за перилен препарат на всеки 3 месеца, за да осигурите нормална работа на уреда.

Почистване на филтъра за източващата помпа

⚠ ПРЕДУПРЕЖДЕНИЕ!

- Уверете се, че машината е завършила цикъла на пране и е празна. Изключете я и извадете щепсела от контакта, преди да почистите филтъра на източващата помпа.
- Внимавайте с топлата вода. Оставете водата да изстине. Опасност от попарване!
- Почиствайте филтъра периодично на всеки 3 месеца, за да осигурите нормална работа на уреда.



⚠ ВНИМАНИЕ!

- Когато използвате устройството и в зависимост от избраната програма, помпата може да съдържа гореща вода. Никога не сваляйте капака на помпата по време на цикъл на пране, винаги изчаквайте, докато уредът приключи цикъла и е празен. Когато поставяте отново капака, уверете се, че е здраво закрепен.

Отстраняване на неизправности

Машината не се стартира или спира по време на работа. Първо се опитайте да намерите решение на проблема по-долу. Ако не успеете, свържете се със сервизен център.

Описание	Причина	Решение
Пералнята не може да се стартира	Вратата не е затворена правилно	Рестартирайте машината, след като затворите вратата. Уверете се, че няма заседнало пране.
Вратата не може да се отвори	Опцията за защита на пералната машина е активирана	Изключете захранването, рестартирайте уреда
Изтичане на вода.	Връзката между входящата тръба или изходящия маркуч не е затегната	Проверете и закрепете водопроводните тръби. Почистете изпускателния маркуч
Остаъци от препарат в кутията	Препаратът се навлажнява или се слепва на бучки	Почистете и избършете кутията за препарат
Индикаторът или дисплеят не светят	Изключете уреда от контакта Има проблем при свързването към програматора или друго оборудване	Проверете дали захранването е изключено и щепселът е свързан правилно
Необичаен шум	Фиксиращите болтове все още са на място. Подът не е твърд или водоравен.	Проверете дали крепежните елементи (фиксаторите) са отстранени Проверете дали уредът е монтиран върху здрав и равен под

Код на грешка

Описание		Причина			Решение					
 		Pause/Start (пауза/старт)	No Spin (Без центрофугиране)	Extra Rinse (допълнително изплакване)	Rewash (предпране)	Вратата не е затворена правилно	Рестартирайте машината, след като затворите вратата. Уверете се, че няма заседнало пране.			
						Off	Off	Off	Проблем с впръскването на вода по време на пране	Проверете дали налягането на водата не е твърде ниско
						Off	Off	Off	Източването на вода е твърде дълго	Проверете дали дренажният маркуч не е запушен
						Off	Off	Off	Изтичане на вода	Рестартирайте пералнята
Други					Моля, опитайте да разрешите проблема отново, ако не успеете, се обадете се на нашата сервизна служба					

Описание	Причина	Решение
E30	Вратата не е затворена правилно	Рестартирайте машината, след като затворите вратата. Уверете се, че няма заседнало пране.
E10	Проблем с впръскването на вода по време на пране	Проверете дали налягането на водата не е твърде ниско
E21	Източването на вода е твърде дълго	Проверете дали дренажният маркуч не е запушен
E12	Изтичане на вода	Рестартирайте пералнята
EXX	Моля, опитайте да разрешите проблема отново, ако не успеете, се обадете се на нашата сервизна служба	

Обслужване на клиенти:

Резервните части за Вашия уред са налични за минимум 10 години. В случай на въпроси, моля свържете се с нашия отдел за обслужване на клиенти на:



ПРЕДУПРЕЖДЕНИЕ!

Риск от смърт поради токов удар!

- Никога не се опитвайте да ремонтирате уред, който е дефектен или се предполага, че е дефектен. Можете да изложите на опасност живота си и бъдещите потребители. Само оторизирани специалисти имат право да извършват такава ремонтна дейност.
- Неправилният ремонт ще анулира гаранцията и последващите щети няма да бъдат признати!

Транспорт

ВАЖНИ СЪПКИ ПРИ ПРЕМЕСТВАНЕ НА УРЕДА

- Изключете уреда от контакта и затворете крана за подаване на вода.
- Проверете дали вратата и дозаторът за перилен препарат са затворени правилно.
- Отстранете тръбата за входяща вода и изходния маркуч от домашната водопроводна инсталация.
- Оставете водата да се отцеди напълно от уреда (вижте „Поддръжка Почистване на филтъра на източващата помпа“)
- Важно: Поставете отново 4-те транспортни фиксатора в задната част на уреда.
- Този уред е тежък. Транспортирайте внимателно. Никога не захващайте която и да е изпъкнала част на машината, когато я повдигате.
- Вратата на машината не може да се използва като дръжка.

Технически спецификации

Електрозахранване	220-240V~,50Hz
Максимален ток	10A
Стандартно налягане на водата	0.05MPa~1MPa

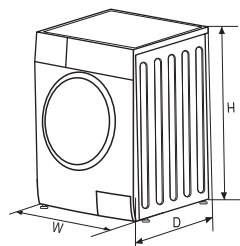

Модел	Капацитет на пране	Размери (Ш x Д x В mm)	Нето тегло	Номиналната мощност
WF71231M	7.0kg	595x400x850	55kg	2050W
WF71261M	7.0kg	595x400x850	55kg	2050W
WF71490M	7.0kg	595x495x850	60kg	2000W

Продуктов информационен лист

ДЕЛЕГИРАН РЕГЛАМЕНТ (ЕС) 2019/2014 НА КОМИСИЯТА по отношение на енергийното етикетирание на битови перални машини и битови перални машини със сушилня

Име или търговска марка на доставчика: Tesla

Адрес на доставчика: Tesla Electronics, Litijska 47, 1000 Ljubljana, SI

Идентификатор на модела: WF71231M

Общи параметри на продукта:

Параметър	Стойност		Параметър	Стойност	
Номинален капацитет ^{a)} (kg)	7,0		Размери в cm	Височина	85
				Ширина	60
				Дълбочина	40
Индекс за енергийна ефективност ^{a)} (IEE _w)	80,0		Клас на енергийна ефективност ^{a)}	D	
Индекс на ефективността на изпиране ^{a)}	1,040		Ефективност на изплакването (g/kg) ^{a)}	5,0	
Консумация на енергия в kWh на цикъл на базата на програмата „еко“ 40 —60 при комбинация от пълно и частично зареждане. Реалната консумация на енергия ще зависи от начина, по който се използва уредът.	69,000		Консумация на вода в литри на цикъл на базата на програмата „еко“ 40 —60 при комбинация от пълно и частично зареждане. Реалната консумация на вода ще зависи от начина, по който се използва уредът и от твърдостта на водата.	45	
Максимална температура във вътрешността на третираниите текстилни изделия ^{a)} (°C)	Номинал капацитет	39	Претеглено остатъчно съдържание на влага ^{a)} (%)	62,0	
	Половин	-			
	Четвърт	-			
Скорост на центрофугиране ^{a)} (об./мин.)	Номинал капацитет	1 200	Клас на ефективност на сушене чрез центрофугиране ^{a)}	C	
	Половин	-			
	Четвърт	-			

Времетраене на програмата ^{а)} (ч:мин)	Номинал капацитет	3:28	Тип	Свободностояща
	Половин	-		
	Четвърт	-		
Излъчван въздушен шум във фазата на центрофугиране ^{а)} (dB(A) при нулево ниво 1 pW)		80	Клас по излъчван въздушен шум ^{а)} (фаза на центрофугиране)	C
Режим „изключено“ (W) (ако се прилага)		0,50	Режим на готовност (W) (ако се прилага)	1,00
Режим на отложен старт (W) (ако е приложимо)		н.п.	Мрежови режим на готовност (W) (ако е приложимо)	н.п.
Минимален срок на гаранцията, предложена от доставчика: 24 месеци				
Продуктът е проектиран да отделя сребърни йони по време на цикъла на пране			НЕ	
Допълнителна информация:				
Връзка към уебсайта на доставчика, където се намира информацията от точка 9 от приложение II към Регламент 2019/2023: tesla.info				

а) за програмата „еко“ 40—60

Продуктов информационен лист

ДЕЛЕГИРАН РЕГЛАМЕНТ (ЕС) 2019/2014 НА КОМИСИЯТА по отношение на енергийното етикетиране на битови перални машини и битови перални машини със сушилня

Име или търговска марка на доставчика: Tesla

Адрес на доставчика: Tesla Electronics, Litijska 47, 1000 Ljubljana, SI

Идентификатор на модела: WF71261M

Общи параметри на продукта:

Параметър	Стойност		Параметър	Стойност	
Номинален капацитет ^{a)} (kg)	7,0		Размери в cm	Височина	85
				Ширина	60
				Дълбочина	40
Индекс за енергийна ефективност ^{a)} (IEE _w)	80,0		Клас на енергийна ефективност ^{a)}	D	
Индекс на ефективността на изпиране ^{a)}	1,040		Ефективност на изплакването (g/kg) ^{a)}	5,0	
Консумация на енергия в kWh на цикъл на базата на програмата „еко“ 40 —60 при комбинация от пълно и частично зареждане. Реалната консумация на енергия ще зависи от начина, по който се използва уредът.	0,690		Консумация на вода в литри на цикъл на базата на програмата „еко“ 40 —60 при комбинация от пълно и частично зареждане. Реалната консумация на вода ще зависи от начина, по който се използва уредът и от твърдостта на водата.	45	
Максимална температура във вътрешността на третираниите текстилни изделия ^{a)} (°C)	Номинал капацитет	39	Претеглено остатъчно съдържание на влага ^{a)} (%)	62,0	
	Половин	-			
	Четвърт	-			
Скорост на центрофугиране ^{a)} (об./мин.)	Номинал капацитет	1 200	Клас на ефективност на сушене чрез центрофугиране ^{a)}	C	
	Половин	-			
	Четвърт	-			

Времетраене на програмата ^{а)} (ч:мин)	Номинал капацитет	3:28	Тип	Свободностояща
	Половин	-		
	Четвърт	-		
Излъчван въздушен шум във фазата на центрофугиране ^{а)} (dB(A) при нулево ниво 1 pW)		80	Клас по излъчван въздушен шум ^{а)} (фаза на центрофугиране)	C
Режим „изключено“ (W) (ако се прилага)		0,50	Режим на готовност (W) (ако се прилага)	1,00
Режим на отложен старт (W) (ако е приложимо)		н.п.	Мрежови режим на готовност (W) (ако е приложимо)	н.п.
Минимален срок на гаранцията, предложена от доставчика: 24 месеци				
Продуктът е проектиран да отделя сребърни йони по време на цикъла на пране			НЕ	
Допълнителна информация:				
Връзка към уебсайта на доставчика, където се намира информацията от точка 9 от приложение II към Регламент 2019/2023: tesla.info				

а) за програмата „еко“ 40—60

Продуктов информационен лист

ДЕЛЕГИРАН РЕГЛАМЕНТ (ЕС) 2019/2014 НА КОМИСИЯТА по отношение на енергийното етикетиране на битови перални машини и битови перални машини със сушилня

Име или търговска марка на доставчика: Tesla

Адрес на доставчика: Tesla Electronics, Litijska 47, 1000 Ljubljana, SI

Идентификатор на модела: WF71490M

Общи параметри на продукта:

Параметър	Стойност		Параметър	Стойност	
Номинален капацитет ^{a)} (kg)	7,0		Размери в cm	Височина	85
				Ширина	60
				Дълбочина	50
Индекс за енергийна ефективност ^{a)} (IEE _w)	60,0		Клас на енергийна ефективност ^{a)}	B	
Индекс на ефективността на изпиране ^{a)}	1,031		Ефективност на изплакването (g/kg) ^{a)}	5,0	
Консумация на енергия в kWh на цикъл на базата на програмата „еко“ 40—60 при комбинация от пълно и частично зареждане. Реалната консумация на енергия ще зависи от начина, по който се използва уредът.	0,516		Консумация на вода в литри на цикъл на базата на програмата „еко“ 40—60 при комбинация от пълно и частично зареждане. Реалната консумация на вода ще зависи от начина, по който се използва уредът и от твърдостта на водата.	45	
Максимална температура във вътрешността на третираниите текстилни изделия ^{a)} (°C)	Номинал капацитет	36	Претеглено остатъчно съдържание на влага ^{a)} (%)	53,9	
	Половин	-			
	Четвърт	-			
Скорост на центрофугиране ^{a)} (об./мин.)	Номинал капацитет	1 400	Клас на ефективност на сушене чрез центрофугиране ^{a)}	B	
	Половин	-			
	Четвърт	-			

Времетраене на програмата ^{а)} (ч:мин)	Номинал капацитет	3:28	Тип	Свободностояща
	Половин	-		
	Четвърт	-		
Излъчван въздушен шум във фазата на центрофугиране ^{а)} (dB(A) при нулево ниво 1 pW)		76	Клас по излъчван въздушен шум ^{а)} (фаза на центрофугиране)	В
Режим „изключено“ (W) (ако се прилага)		0,50	Режим на готовност (W) (ако се прилага)	-
Режим на отложен старт (W) (ако е приложимо)		н.п.	Мрежови режим на готовност (W) (ако е приложимо)	н.п.
Минимален срок на гаранцията, предложена от доставчика: 24 месеци				
Продуктът е проектиран да отделя сребърни йони по време на цикъла на пране			НЕ	
Допълнителна информация:				
Връзка към уебсайта на доставчика, където се намира информацията от точка 9 от приложение II към Регламент 2019/2023: tesla.info				

а) за програмата „еко“ 40—60

ΟΔΗΓΙΕΣ ΑΣΦΑΛΕΙΑΣ

Διαβάστε προσεκτικά τις πληροφορίες ασφαλείας που ακολουθούν και ακολουθήστε τις αυστηρά προκειμένου να ελαχιστοποιηθεί ο κίνδυνος πυρκαγιάς, έκρηξης ή ηλεκτροπληξίας και να αποφευχθεί η πρόκληση υλικών ζημιών, τραυματισμού ή θανάτου. Τυχόν αποτυχία τήρησης των οδηγιών αυτών, θα καταστήσει άκυρη οποιαδήποτε εγγύηση.



ΠΡΟΕΙΔΟΠΟΙΗΣΗ!

Ο συνδυασμός αυτού του συμβόλου και της λέξης επισήμανσης δηλώνει μια δυνητικά επικίνδυνη κατάσταση η οποία, εάν δεν αποφευχθεί, μπορεί να επιφέρει θάνατο ή σοβαρό τραυματισμό.



ΠΡΟΣΟΧΗ!

Ο συνδυασμός αυτού του συμβόλου και της λέξης επισήμανσης δηλώνει μια δυνητικά επικίνδυνη κατάσταση η οποία μπορεί να επιφέρει ελαφρούς ή ήσσονος σημασίας τραυματισμούς, υλικές ζημιές ή ζημιά στο περιβάλλον.



ΣΗΜΕΙΩΣΗ

Ο συνδυασμός αυτού του συμβόλου και της λέξης επισήμανσης δηλώνει μια δυνητικά επικίνδυνη κατάσταση η οποία μπορεί να επιφέρει ελαφρούς ή ήσσονος σημασίας τραυματισμούς.



ΠΡΟΕΙΔΟΠΟΙΗΣΗ!

Ηλεκτροπληξία!

- Εάν το καλώδιο τροφοδοσίας υποστεί ζημιά, πρέπει να αντικατασταθεί από τον κατασκευαστή, τον αντιπρόσωπο σέρβις ή ομοίως ειδικευμένα άτομα προς αποφυγή τυχόν κινδύνων.
- Εάν η συσκευή υποστεί ζημιά, δεν πρέπει να τεθεί σε λειτουργία πριν από την επίσκεψη της από τον κατασκευαστή, τον αντιπρόσωπο σέρβις ή από ομοίως εκπαιδευμένα άτομα. Κίνδυνος ηλεκτροπληξίας!
- Αυτή η συσκευή μπορεί να χρησιμοποιείται από παιδιά ηλικίας 8 ετών και άνω και από άτομα με μειωμένες σωματικές, αισθητηριακές ή διανοητικές ικανότητες που στερούνται την κατάλληλη εμπειρία και γνώση, εφόσον βρίσκονται υπό επίβλεψη ή έχουν λάβει οδηγίες για την ασφαλή χρήση της συσκευής και έχουν κατανοήσει τους κινδύνους που υπάρχουν. Τα παιδιά δεν επιτρέπεται να παίζουν με τη συσκευή. Οι εργασίες καθαρισμού και συντήρησης από πλευράς του χρήστη δεν πρέπει να πραγματοποιούνται από παιδιά χωρίς την επίβλεψη ενηλίκων.
- Τα παιδιά πρέπει να βρίσκονται υπό επίβλεψη προκειμένου να διασφαλίζεται ότι δεν παίζουν με τη συσκευή.
- Τα παιδιά ηλικίας 3 ετών και κάτω πρέπει να μένουν μακριά από τη συσκευή ή να βρίσκονται υπό συνεχή επίβλεψη.
- Ζώα και παιδιά ενδέχεται να σκαρφαλώσουν επάνω στη συσκευή. Ελέγχετε τη συσκευή πριν από κάθε λειτουργία.
- Μην σκαρφαλώνετε και μην κάθεστε πάνω στη συσκευή.

ΘΕΣΗ ΕΓΚΑΤΑΣΤΑΣΗΣ ΚΑΙ ΠΕΡΙΒΑΛΛΩΝ ΧΩΡΟΣ

- Όλα τα προϊόντα καθαρισμού και οποιεσδήποτε πρόσθετες ουσίες πρέπει να φυλάσσονται σε ασφαλές μέρος μη προσβάσιμο από παιδιά.
- Μην εγκαθιστάτε τη συσκευή σε δάπεδο με χαλί. Τυχόν κάλυψη των ανοιγμάτων με το χαλί μπορεί να προκαλέσει ζημιά στη συσκευή.
- Κρατήστε τη συσκευή μακριά από πηγές θερμότητας και το άμεσο ηλιακό φως προκειμένου να αποτρέψετε τη διάβρωση των πλαστικών και ελαστικών μερών.
- Μην εγκαθιστάτε τη συσκευή σε υγρά περιβάλλοντα ή χώρους που περιέχουν εκρηκτικά ή καυστικά αέρια. Σε περίπτωση διαρροής ή εκτινάξεων νερού, αφίστε τη συσκευή να στεγνώσει με φυσικό τρόπο.
- Η συσκευή δεν πρέπει να εγκαθίσταται πίσω από πόρτα που κλειδώνει, συρόμενη πόρτα ή πόρτα με μεντεσέ στην αντίθετη πλευρά από αυτή του πλυντηρίου ρούχων.
- Μη λειτουργείτε τη συσκευή σε χώρος με θερμοκρασία χαμηλότερη των 5°C. Αυτό μπορεί να προκαλέσει ζημιά σε μέρη της συσκευής. Εάν αυτό δεν μπορεί να αποφευχθεί, βεβαιωθείτε ότι το νερό αποστραγγίζεται πλήρως από τη συσκευή μετά από κάθε χρήση (βλ. ενότητα «Συντήρηση - Καθαρισμός φίλτρου αποστράγγισης») προκειμένου να αποφευχθεί η πρόκληση ζημιών οφειλόμενων στον παγετό.
- Μη χρησιμοποιείτε εύφλεκτα σπρέι ή ουσίες πολύ κοντά στη συσκευή.

ΕΓΚΑΤΑΣΤΑΣΗ

- Αφαιρέστε όλες τις συσκευασίες και τα μπουλόνια μεταφοράς προτού χρησιμοποιήσετε τη συσκευή. Σε αντίθετη περίπτωση, ενδέχεται να προκληθεί σοβαρή ζημιά.
- Αυτή η συσκευή διαθέτει μονή βαλβίδα εισόδου και μπορεί να συνδεθεί μόνο στην παροχή κρύου νερού.
- Το φινιρίσμα στην πρίζα πρέπει να είναι προσβάσιμο μετά την εγκατάσταση.

- Προτού πλύνετε ρούχα για πρώτη φορά, η συσκευή πρέπει να εκτελέσει έναν πλήρη κύκλο λειτουργίας που θα περιλαμβάνει όλες τις διαδικασίες, χωρίς να τοποθετηθούν ρούχα στον κάδο.
- Η συσκευή αυτή πρέπει να βαθμονομηθεί προτού χρησιμοποιηθεί.
- Τα παλιά σεντ εύκαμπτων σωλήνων δεν πρέπει να επαναχρησιμοποιούνται, αλλά πρέπει να χρησιμοποιούνται τα νέα σεντ εύκαμπτων σωλήνων που παρέχονται μαζί με τη συσκευή.
- Μέγ. πίεση νερού εισόδου 1 MPa. Ελάχ. πίεση νερού εισόδου 0,05 MPa.

ΗΛΕΚΤΡΙΚΗ ΣΥΝΔΕΣΗ

- Βεβαιωθείτε ότι η συσκευή δεν πατά το καλώδιο τροφοδοσίας, διαφορετικά μπορεί να υποστεί ζημιά.
- Συνδέστε τη συσκευή σε μια γειωμένη πρίζα που διαθέτει ασφάλεια προστασίας η οποία συμμορφώνεται με τις τιμές που αναγράφονται στον πίνακα «Τεχνικά χαρακτηριστικά». Η εγκατάσταση της προστατευτικής γείωσης πρέπει να πραγματοποιηθεί από εξειδικευμένο ηλεκτρολόγο. Βεβαιωθείτε ότι η εγκατάσταση της συσκευής πραγματοποιείται σύμφωνα με τους τοπικούς κανονισμούς.
- Η σύνδεση της συσκευής με το δίκτυο ηλεκτρικού ρεύματος και ύδρευσης πρέπει να πραγματοποιείται από ειδικευμένο τεχνικό σύμφωνα με τις οδηγίες του κατασκευαστή και τους τοπικούς κανονισμούς ασφαλείας.



ΠΡΟΕΙΔΟΠΟΙΗΣΗ!

- Μη χρησιμοποιείτε πολύπριζα ή μπαλαντέζες.
- Η συσκευή δεν πρέπει να διαθέτει εξωτερική διάταξη μεταγωγής, όπως χρονοδιακόπτη, συνδεδεμένη με ένα κύκλωμα που ενεργοποιείται και απενεργοποιείται σε συχνή βίαση.
- Μην αφαιρείτε το φως από την πρίζα ηλεκτρικού ρεύματος εάν υπάρχουν εύφλεκτα αέρια τριγύρω.
- Μην τραβάτε ποτέ το φως με βρεγμένα χέρια.
- Τραβάτε πάντοτε το φως και όχι το καλώδιο.
- Αποσυνδέετε πάντοτε τη συσκευή από την παροχή ρεύματος εάν δεν χρησιμοποιείται.

ΣΥΝΔΕΣΕΙΣ ΜΕ ΔΙΚΤΥΟ ΥΔΡΕΥΣΗΣ

- Ελέγχετε τις συνδέσεις των σωλήνων παροχής νερού, τη βρύση και τον εύκαμπτο σωλήνα αποστράγγισης για πιθανές ζημιές που έχουν προκληθεί από αλλαγές στην πίεση του νερού. Εάν οι συνδέσεις είναι χαλαρές ή υπάρχουν διαρροή, κλείστε τη βρύση και επιδιορθώστε το πρόβλημα. Μη χρησιμοποιείτε τη συσκευή προτού οι σωλήνες και οι εύκαμπτοι σωλήνες εγκατασταθούν σωστά από ειδικευμένα άτομα.
- Το γυάλινο τζάμι της πόρτας μπορεί να θερμανθεί πολύ κατά τη λειτουργία. Κρατήστε τα παιδιά και τα κατοικίδια μακριά από τη συσκευή ενόσω λειτουργεί.
- Οι εύκαμπτοι σωλήνες εισόδου και εξόδου νερού πρέπει να εγκατασταθούν με ασφάλεια και να μην υποστούν φθορές. Σε αντίθετη περίπτωση, μπορεί να υπάρξει διαρροή νερού.
- Μην αφαιρείτε το φίλτρο της αντλίας αποστράγγισης όταν υπάρχει ακόμα νερό στο εσωτερικό της συσκευής. Μπορεί να υπάρξει διαρροή μεγάλων ποσοτήτων νερού, ενώ υπάρχει επίσης ο κίνδυνος πρόκλησης εγκαυμάτων από το καυτό νερό.

ΛΕΙΤΟΥΡΓΙΑ ΚΑΙ ΣΥΝΤΗΡΗΣΗ

- Μη χρησιμοποιείτε ποτέ εύφλεκτους, εκρηκτικούς ή τοξικούς διαλύτες. Μη χρησιμοποιείτε διαλύτες, όπως βενζίνη, οινόπνευμα κ.λπ., ως απορρυπαντικά. Χρησιμοποιείτε μόνο απορρυπαντικά κατάλληλα για πλύσιμο σε πλυντήριο.
- Βεβαιωθείτε ότι όλες οι τσέπες των ρούχων είναι άδειες. Τα αιχμηρά και σκληρά αντικείμενα, όπως κέρματα, ακρόφες, καρφιά, βίδες ή πέτρες κ.λπ., μπορούν να προκαλέσουν σοβαρή ζημιά σε αυτή τη συσκευή.
- Αφαιρέστε όλα τα αντικείμενα από τις τσέπες, όπως αναπτήρες και σπίρτα, προτού χρησιμοποιήσετε τη συσκευή.
- Ξεπλύνετε καλά τα ρούχα που πλένονται στο χέρι.
- Είδη λερωμένα με ουσίες, όπως μαγειρικό λάδι, ασετόν, οινόπνευμα, πετρέλαιο, κηροζίνη, αφαιρετικά λεκέδων, νέφτι, κεριά και αφαιρετικά κεριού πρέπει πρώτα να πλυθούν με ζεστό νερό με επιπλέον ποσότητα απορρυπαντικού και μετά να στεγνώσουν στη συσκευή.
- Διάφορα είδη, όπως αφρός καουτσούκ (αφρός λάτεξ), σκουφάκια για ντους, αδιάβροχα υφάσματα, είδη με επένδυση από καουτσούκ και ρούχα ή μαξιλάρια γεμισμένα με αφρό καουτσούκ δεν πρέπει να στεγνώνουν στη συσκευή.
- Τα μαλακτικά ρούχων ή παρεμφερή προϊόντα πρέπει να χρησιμοποιούνται σύμφωνα με τις οδηγίες του κατασκευαστή τους.
- Μην προσπαθήσετε να ανοίξετε την πόρτα με δύναμη. Η πόρτα θα ξεκλειδωθεί λίγο μετά το τέλος του κύκλου.
- Μην κλείνετε την πόρτα με υπερβολική δύναμη. Αν δυσκολεύεστε να κλείσετε την πόρτα, ελέγξτε αν τα ρούχα έχουν τοποθετηθεί ή καταμεμηθεί σωστά μέσα στον κάδο.
- Αποσυνδέετε πάντοτε τη συσκευή από το δίκτυο παροχής ηλεκτρικού ρεύματος και κλείνετε τη βρύση πριν από τον καθαρισμό και τη συντήρηση ή μετά από κάθε χρήση της συσκευής.

- Μη ρίχνετε νερό στη συσκευή για να την καθαρίσετε. Κίνδυνος ηλεκτροπληξίας!
- Οι εργασίες επισκευής πρέπει να εκτελούνται μόνο από τον κατασκευαστή, τον αντιπρόσωπο σέρβις ή ομοίως εκπαιδευμένα άτομα προς αποφυγή τυχόν κινδύνων. Ο κατασκευαστής δεν φέρει ευθύνη για ζημιές που προκαλούνται από τις παρεμβάσεις μη εξουσιοδοτημένων ατόμων στη συσκευή.

ΜΕΤΑΦΟΡΑ

- Πριν από τη μεταφορά:
 - Τα μπουλόνια μεταφοράς θα πρέπει να τοποθετηθούν εκ νέου στη συσκευή από ειδικευμένο άτομο.
 - Το νερό που συσσωρεύεται στο εσωτερικό της συσκευής θα πρέπει να αποστραγγίζεται.
- Αυτή η συσκευή είναι βαριά. Μεταφέρετέ τη με προσοχή. Μην κρατάτε τη συσκευή από τα προεξέχοντα μέρη της για να την ανυψώσετε. Μη χρησιμοποιείτε την πόρτα ως λαβή μεταφοράς.

ΠΡΟΒΛΕΠΟΜΕΝΗ ΧΡΗΣΗ

Η συσκευή προορίζεται μόνο για οικιακή χρήση και έχει σχεδιαστεί μόνο για ρούχα κατάλληλα για πλύσιμο και στέγνωμα σε πλυντήριο και στεγνωτήριο, αντίστοιχα, στις συνήθεις ποσότητες για νοικοκυριά. Αυτή η συσκευή προορίζεται αποκλειστικά για χρήση σε εσωτερικό χώρο και δεν έχει σχεδιαστεί για εντοχισμό. Χρησιμοποιείται μόνο σε συμμόρφωση με τις οδηγίες που ακολουθούν. Η συσκευή δεν προορίζεται για εμπορική χρήση. Οποιαδήποτε άλλη χρήση θεωρείται ακατάλληλη χρήση. Ο κατασκευαστής δεν φέρει ευθύνη για τυχόν ζημιές ή τραυματισμούς που ενδέχεται να προκληθούν από τη χρήση της.

- Αυτή η συσκευή προορίζεται για χρήση σε οικιακές και παρόμοιες εφαρμογές όπως:
 - χώροι κουζίνας προσωπικού σε καταστήματα, γραφεία και άλλους χώρους εργασίας
 - αγροκτήματα
 - από πελάτες ξενοδοχείων, μοτέλ και άλλων χώρων διαμονής
 - χώροι καταλυμάτων με πριωνό
 - κοινόχρηστοι χώροι σε συγκροτήματα κατοικιών ή επαγγελματικά πλυντήρια



Συσκευασία/Απόρριψη συσκευής

Αυτή η σήμανση δηλώνει ότι αυτό το προϊόν δεν πρέπει να απορρίπτεται με τα υπόλοιπα οικιακά απόβλητα στις χώρες της ΕΕ. Για την αποτροπή πιθανής ζημιάς στο περιβάλλον ή την ανθρώπινη υγεία, ανακυκλώστε τη συσκευή υπεύθυνα για την προαγωγή της αειφόρου επαναχρησιμοποίησης των υλικών πόρων. Για να επιστρέψετε τη χρησιμοποιημένη συσκευή σας, αξιοποιήστε τα συστήματα επιστροφής και συλλογής ή επικοινωνήστε με τον μεταπωλητή από τον οποίο προμηθευτήκατε το προϊόν, καθώς μπορεί να το παραλάβει και να το στείλει για ασφαλή ανακύκλωση.

ΕΓΚΑΤΑΣΤΑΣΗ

Περιγραφή προϊόντος

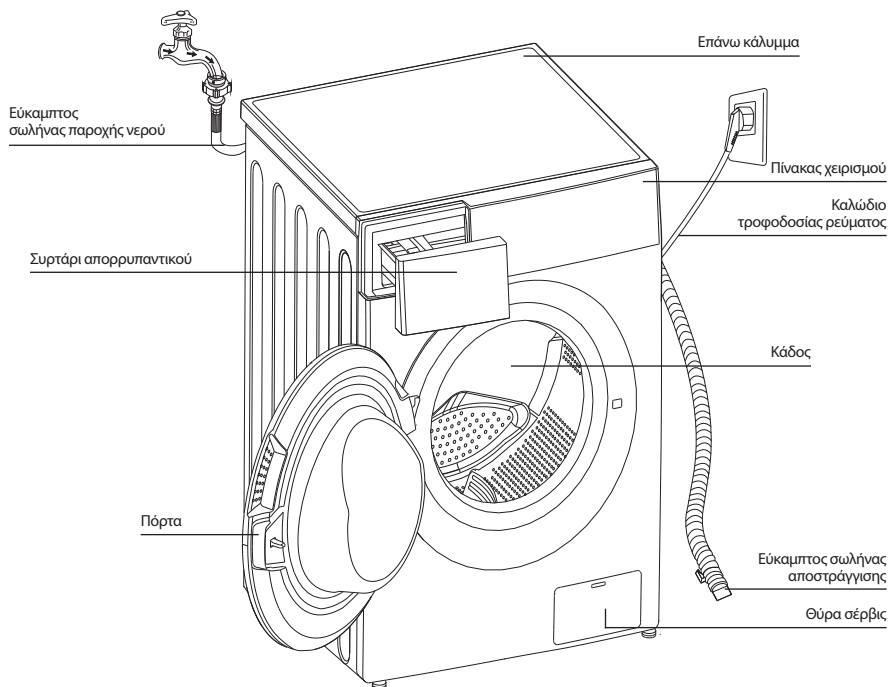

ΣΗΜΕΙΩΣΗ

Το διάγραμμα απεικόνισης εξυπηρετεί σκοπούς αναφοράς μόνο. Η διάταξη στο πραγματικό προϊόν μπορεί να διαφέρει.

Παρελκόμενα



4 x τάπες

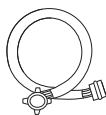

1 x εύκαμπος
σωλήνας παροχής
κρύου νερού



Εγχειρίδιο χρήστη

Χώρος εγκατάστασης

ΠΡΟΕΙΔΟΠΟΙΗΣΗ!

- Η συσκευή πρέπει να σταθεροποιείται έτσι ώστε να μη μετακινείται! Βεβαιωθείτε ότι η συσκευή είναι οριζοντιωμένη και σταθερή.
- Βεβαιωθείτε ότι η συσκευή δεν πατάει το καλώδιο τροφοδοσίας.

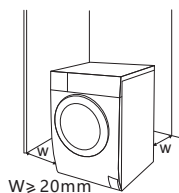

Πριν από την εγκατάσταση του πλυντηρίου, πρέπει να επιλέξετε μια θέση που να έχει τα εξής χαρακτηριστικά:

1. Να βρίσκεται σε στεγνό χώρο, με στέρεο και επίπεδο δάπεδο
2. Να μην είναι εκτεθειμένη στο άμεσο ηλιακό φως
3. Να αερίζεται επαρκώς
4. Η θερμοκρασία δωματίου να είναι μεγαλύτερη από 0 °C
5. Να είναι μακριά από πηγές θερμότητας, όπως συσκευές καύσης άνθρακα ή αερίου.



Αποσυσκευασία του πλυντηρίου ρούχων

ΠΡΟΕΙΔΟΠΟΙΗΣΗ!

- Τα υλικά συσκευασίας (π.χ. μεμβράνες, φελιζόλ) ενδέχεται να είναι επικίνδυνα για τα παιδιά.
- Υπάρχει κίνδυνος ασφυξίας! Κρατήστε όλα τα υλικά συσκευασίας μακριά από παιδιά.

1. Αφαιρέστε το χαρτοκιβώτιο και τα υλικά συσκευασίας από φελιζόλ.
2. Ανασηκώστε το πλυντήριο ρούχων και αφαιρέστε τη συσκευασία της βάσης. Βεβαιωθείτε ότι το μικρό τριγωνικό αφρώδες τμήμα αφαιρείται μαζί με τη βάση. Σε αντίθετη περίπτωση, ξαπλώστε τη μονάδα στο πλάι, κατόπιν αφαιρέστε το μικρό αφρώδες τμήμα από τη βάση της μονάδας με το χέρι.
3. Αφαιρέστε την ταινία συγκράτησης του καλωδίου τροφοδοσίας και του εύκαμπτου σωλήνα αποστράγγισης.
4. Αφαιρέστε τον εύκαμπο σωλήνα εισόδου νερού από τον κάδο.

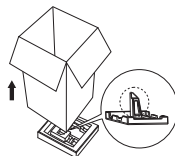

Αφαιρέστε τα μπουλόνια μεταφοράς

ΠΡΟΕΙΔΟΠΟΙΗΣΗ!

- Πριν από τη χρήση του πλυντηρίου, πρέπει να αφαιρεθούν τα μπουλόνια μεταφοράς από το πίσω μέρος της συσκευής.



Χαλαρώστε τα 4 μπουλόνια μεταφοράς με ένα ροποκλειδο

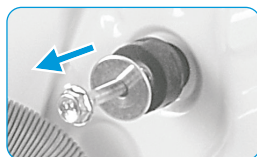

Αφαιρέστε τα μπουλόνια συμπεριλαμβανομένων των ελαστικών μερών και φυλάξτε τα για μελλοντική χρήση.

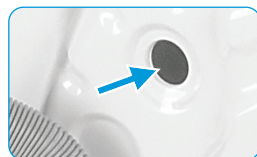

Κλείστε τις οπές μεταφοράς με τις ειδικές τάπες.

Αλφάδιασμα πλυντηρίου ρούχων

⚠️ ΠΡΟΕΙΔΟΠΟΙΗΣΗ!

- Τα παξιμάδια ασφάλισης των τεσσάρων ποδιών πρέπει να είναι καλά στερεωμένα στο πλαίσιο.

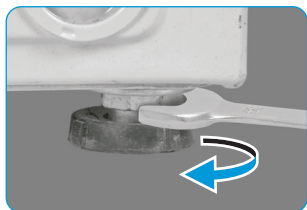

1. Χαλαρώστε το παξιμάδι ασφάλισης.
2. Γυρίστε το πόδι μέχρι να έρθει σε πλήρη επαφή με το δάπεδο.
3. Ρυθμίστε τα πόδια και σφίξτε τα παξιμάδια με ένα ροποκλειδο. Βεβαιωθείτε ότι η συσκευή είναι οριζοντιωμένη και σταθερή.

Σύνδεση εύκαμπτου σωλήνα παροχής νερού

⚠️ ΠΡΟΕΙΔΟΠΟΙΗΣΗ!

- Για την αποφυγή διαρροής νερού ή πρόκλησης ζημιών λόγω του νερού, ακολουθήστε τις οδηγίες αυτού του κεφαλαίου!
- Αποφεύγετε τη συστολή, τη σύνθλιψη, την τροποποίηση ή την πρόκληση φθοράς στον εύκαμπο σωλήνα εισόδου νερού.



Συνδέστε τον εύκαμπο σωλήνα παροχής νερού στη βαλβίδα εισόδου νερού και σε μια βρύση παροχής κρύο νερού, όπως απεικονίζεται.



☰ ΣΗΜΕΙΩΣΗ

- Κάντε τις συνδέσεις με το χέρι. Δεν χρειάζεται να χρησιμοποιήσετε εργαλεία. Βεβαιωθείτε ότι οι συνδέσεις είναι σφιχτές.

Εύκαμπτος σωλήνας αποστράγγισης

⚠️ WARNING!

- Μη συστρέψετε ή επεκτείνετε τον εύκαμπο σωλήνα αποστράγγισης.
- Τοποθετήστε τον εύκαμπο σωλήνα αποστράγγισης σωστά, διαφορετικά ενδέχεται να προκληθεί ζημιά η οποία θα μπορούσε να οδηγήσει σε διαρροή νερού.

Υπάρχουν δύο τρόποι σύνδεσης του άκρου του εύκαμπτου σωλήνα αποστράγγισης:

1. Εγκαταστήστε το στο σιφόνι.

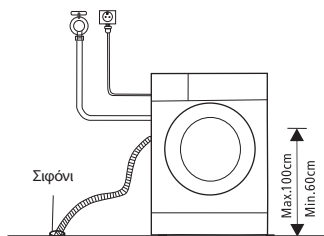

2. Συνδέστε το στη διακλάδωση του σωλήνα αποστράγγισης που καταλήγει στο σιφόνι.

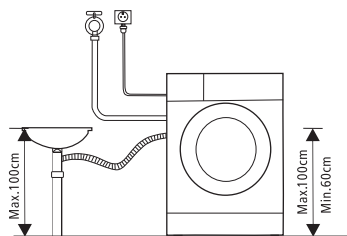

ΛΕΙΤΟΥΡΓΙΕΣ

Γρήγορη εκκίνηση

ΠΡΟΣΟΧΗ!

- Πριν από τη χρήση, βεβαιωθείτε ότι η συσκευή έχει εγκατασταθεί σωστά.
- Η συσκευή σας ελέγχθηκε διεξοδικά προτού εξέλθει από το εργοστάσιο. Για την απομάκρυνση τυχόν υπολειπόμενων ποσοτήτων νερού και την εξουδετέρωση οσμών, συνιστάται να καθαρίζετε τη συσκευή σας πριν από την πρώτη χρήση. Για τον σκοπό αυτό, θέστε τη συσκευή σε λειτουργία στο πρόγραμμα των βαμβακερών στους 90°C χωρίς να προσθέσετε ρούχα και απορρυπαντικό στο πλυντήριο.

ΒΑΘΜΟΝΟΜΗΣΗ

Μοντέλο WF71490M

Συνιστάται να γίνεται βαθμονόμηση του πλυντηρίου για να εξασφαλιστεί η βέλτιστη δυνατή απόδοσή του. Η συσκευή μπορεί να ανιχνεύει την ποσότητα των ρούχων που έχουν τοποθετηθεί στο εσωτερικό της. Μέσω αυτής της λειτουργίας βελτιστοποιείται η απόδοση του προϊόντος ελαχιστοποιώντας την κατανάλωση ενέργειας και νερού και εξοικονομώντας σας χρήματα και χρόνο. Για τον λόγο αυτό, συνιστάται να γίνεται βαθμονόμηση της συσκευής ώστε να διασφαλιστεί η βέλτιστη χρήση αυτής.

1. Αφαιρέστε όλα τα παρελκόμενα από τον κάδο και κλείστε την πόρτα του πλυντηρίου.
2. Συνδέστε το φως του καλωδίου τροφοδοσίας στην πρίζα.
3. Ενεργοποιήστε τη συσκευή και πατήστε ταυτόχρονα τα κουμπιά «Delay» και «Speed» για 10 δευτερόλεπτα μέχρι να εμφανιστεί η ένδειξη «t19» στην οθόνη.
4. Πατήστε το κουμπί εκκίνησης της συσκευής «▶||» και περιμένετε έως ότου εμφανιστεί η ένδειξη «****» στην οθόνη.

1. Πριν από την πλύση

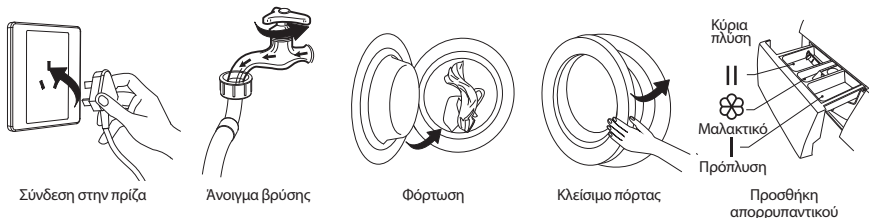

Σύνδεση στην πρίζα

Άνοιγμα βρύσης

Φόρτωση

Κλείσιμο πόρτας

Κύρια πλύση
Μαλακτικό
Πρόπλυση
Προσθήκη απορρυπαντικού

ΣΗΜΕΙΩΣΗ

- Εάν επιλεγεί το πρόγραμμα πρόπλυσης σε συσκευές που υποστηρίζουν αυτή τη λειτουργία, το απορρυπαντικό πρέπει να προστεθεί στη «θήκη I».

2. Washing



Επιλογή προγράμματος

Επιλογή λειτουργίας
ή προεπιλεγμένης ρύθμισης

Έναρξη

3. Μετά την πλύση

Οι φωτεινές ενδείξεις κλειδώματος της πόρτας και του κουμπιού [Start / Pause][Έναρξη / Διακοπή] αναβοσβήνουν ενώ παράλληλα η συσκευή εκπέμπει ένα χαρακτηριστικό ηχητικό σήμα. Επίσης, μπορούν να αναβοσβήνουν δύο μικρές ενδείξεις στην ψηφιακή οθόνη της συσκευής.

* Μοντέλο WF71490M

Ηχεί η ηχητική ειδοποίηση «μπιπ» και εμφανίζεται η ένδειξη «End (Λήξη)» στην οθόνη.

Πριν από κάθε πλύση

- Η θερμοκρασία λειτουργίας του πλυντηρίου πρέπει να είναι (5-40) °C. Σε περίπτωση λειτουργίας του πλυντηρίου σε θερμοκρασίες μικρότερες από 0 °C, η βαλβίδα εισόδου και το σύστημα αποστράγγισης ενδέχεται να υποστούν ζημιά. Εάν η συσκευή έχει εγκατασταθεί σε χώρους με θερμοκρασία 0 °C ή μικρότερη, θα πρέπει να μεταφερθεί σε χώρους με φυσιολογική θερμοκρασία περιβάλλοντος προκειμένου να εξασφαλιστεί ότι οι εύκαμπτοι σωλήνες παροχής νερού και αποστράγγισης δεν θα παγώσουν πριν από τη χρήση.
- Ελέγχετε τις ετικέτες των ρούχων και τις οδηγίες χρήσης του απορρυπαντικού πριν από την πλύση. Χρησιμοποιείτε μη αφρίζον απορρυπαντικό ή



Ελέγξτε την ετικέτα



Αφαιρέστε τυχόν αντικείμενα από τις τσέπες

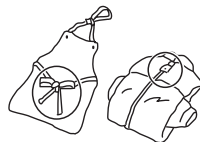

Δέστε τα μακριά κορδόνια, κλείστε τα φερμουάρ και κουμπώστε τα κουμπιά

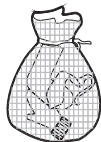

Τοποθετείτε τα ρούχα μικρού μεγέθους σε μαξιλαροθήκη



Γυρίστε τα ρούχα με ύφασμα που χνουδιάζει εύκολα και πυκνή ύφανση με μακριές ίνες από την ανάποδη πλευρά



Ρούχα διαφορετικού τύπου και υφάσματος



ΠΡΟΕΙΔΟΠΟΙΗΣΗ!

- Όταν πλένετε ρούχα μεμονωμένα, ενδέχεται να προκληθεί μεγάλη εκκεντρότητα και να ενεργοποιηθεί η προειδοποιητική ηχητική ένδειξη λόγω ανισορροπίας. Επομένως, συνιστάται να προσθέσετε ένα ή δύο ρούχα παραπάνω ώστε να πλυθούν μαζί και το στύψιμο να μπορεί να εκτελεστεί ομαλά.
- Μην πλένετε ρούχα που έχουν έρθει σε επαφή με κηροζίνη, βενζίνη, οινόπνευμα και άλλα εύφλεκτα υλικά.

Συρτάρι απορρυπαντικού

- I Απορρυπαντικό πρόπλυσης
- II Απορρυπαντικό κύριας πλύσης
- ☼ Μαλακτικό
- ☼ Πιέστε το κλιπ και τραβήξτε προς τα έξω το συρτάρι

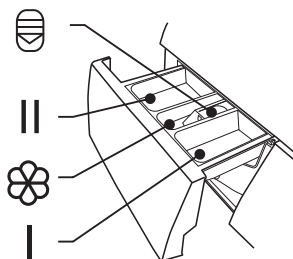

ΠΡΟΣΟΧΗ!

- Στη «θήκη I» προστίθεται απορρυπαντικό μόνο εφόσον επιλεγεί το πρόγραμμα πρόπλυσης σε συσκευές που υποστηρίζουν αυτή τη λειτουργία.

Μοντέλο: WF71231M

Πρόγραμμα	I	II	☼
Cotton (Βαμβακερά) 30 °C	<input type="radio"/>	<input checked="" type="radio"/>	<input type="radio"/>
Cotton (Βαμβακερά) 40 °C	<input type="radio"/>	<input checked="" type="radio"/>	<input type="radio"/>
Cotton (Βαμβακερά) 60 °C	<input type="radio"/>	<input checked="" type="radio"/>	<input type="radio"/>
Cotton (Βαμβακερά) 90 °C	<input type="radio"/>	<input checked="" type="radio"/>	<input type="radio"/>
Synthetic (Συνθετικά)	<input type="radio"/>	<input checked="" type="radio"/>	<input type="radio"/>
Synthetic (Συνθετικά) 40 °C	<input type="radio"/>	<input checked="" type="radio"/>	<input type="radio"/>
Drum Clean (Καθαρισμός κάδου)			
Cold Wash (Κρύα πλύση)	<input type="radio"/>	<input checked="" type="radio"/>	<input type="radio"/>
Cold Wash (Κρύα πλύση) 20 °C	<input type="radio"/>	<input checked="" type="radio"/>	<input type="radio"/>
Spin Only (Μόνο στύψιμο)			
Drain Only (Μόνο αποστράγγιση)			
Rinse&Spin (Ξέβγαλμα&Στύψιμο)			<input type="radio"/>

Υποχρεωτικά Προαιρετικά

Μοντέλο: WF71261M

Πρόγραμμα	I	II	☼
Cotton (Βαμβακερά) 30 °C		<input checked="" type="radio"/>	<input type="radio"/>
Cotton (Βαμβακερά) 40 °C		<input checked="" type="radio"/>	<input type="radio"/>
Cotton (Βαμβακερά) 60 °C		<input checked="" type="radio"/>	<input type="radio"/>
Cotton (Βαμβακερά) 90 °C		<input checked="" type="radio"/>	<input type="radio"/>
Synthetic (Συνθετικά)		<input checked="" type="radio"/>	<input type="radio"/>
Synthetic (Συνθετικά) 40 °C		<input checked="" type="radio"/>	<input type="radio"/>
Drum Clean (Καθαρισμός κάδου)			
Cotton Intensive (Βαμβακερά Εντατική πλύση) 40 °C		<input checked="" type="radio"/>	<input type="radio"/>
Cotton Intensive (Βαμβακερά Εντατική πλύση) 60 °C		<input checked="" type="radio"/>	<input type="radio"/>
Quick Wash 45' (Γρήγορη πλύση 45')		<input checked="" type="radio"/>	<input type="radio"/>
Quick Wash 30' (Γρήγορη πλύση 30')		<input checked="" type="radio"/>	<input type="radio"/>
Quick Wash 15' (Γρήγορη πλύση 15')		<input checked="" type="radio"/>	<input type="radio"/>

Υποχρεωτικά Προαιρετικά

Πρόγραμμα	I	II	☼
Delicate (Ευαίσθητα) 30 °C		<input checked="" type="radio"/>	<input type="radio"/>
Delicate (Ευαίσθητα)		<input checked="" type="radio"/>	<input type="radio"/>
Ends in 9H (Λήξη σε 9 ώρες)		<input checked="" type="radio"/>	<input type="radio"/>
Ends in 6H (Λήξη σε 6 ώρες)		<input checked="" type="radio"/>	<input type="radio"/>
Ends in 3H (Λήξη σε 3 ώρες)		<input checked="" type="radio"/>	<input type="radio"/>
Quick Wash 45' (Γρήγορη πλύση 45')		<input checked="" type="radio"/>	<input type="radio"/>
Quick Wash 30' (Γρήγορη πλύση 30')		<input checked="" type="radio"/>	<input type="radio"/>
Quick Wash 15' (Γρήγορη πλύση 15')		<input checked="" type="radio"/>	<input type="radio"/>
ECO 40-60		<input checked="" type="radio"/>	<input type="radio"/>
Cotton Intensive (Βαμβακερά Εντατική πλύση) 40 °C		<input checked="" type="radio"/>	<input type="radio"/>
Cotton Intensive (Βαμβακερά Εντατική πλύση) 60 °C		<input checked="" type="radio"/>	<input type="radio"/>

Πρόγραμμα	I	II	☼
Spin Only (Μόνο στύψιμο)			
Drain Only (Μόνο αποστράγγιση)			
Rinse&Spin (Ξέβγαλμα&Στύψιμο)			<input type="radio"/>
Delicate (Ευαίσθητα) 30 °C		<input checked="" type="radio"/>	<input type="radio"/>
Delicate (Ευαίσθητα)		<input checked="" type="radio"/>	<input type="radio"/>
Mix 60 °C (Μικτής ύφανσης 60 °C)		<input checked="" type="radio"/>	<input type="radio"/>
Mix 40 °C (Μικτής ύφανσης 40 °C)		<input checked="" type="radio"/>	<input type="radio"/>
Mix (Μικτής ύφανσης)		<input checked="" type="radio"/>	<input type="radio"/>
ECO 40-60		<input checked="" type="radio"/>	<input type="radio"/>
Cold Wash (Κρύα πλύση)		<input checked="" type="radio"/>	<input type="radio"/>
Cold Wash 20 °C (Κρύα πλύση 20 °C)		<input checked="" type="radio"/>	<input type="radio"/>

Μοντέλο: WF71490M

Πρόγραμμα	I	II / Δ	☼	Πρόγραμμα	I	II / Δ	☼
Cotton (Βαμβακερά)	○	●	○	Sport Wear (Αθλητικά)	○	●	○
Quick 15' (Γρήγορο 15')		●	○	Synthetic (Συνθετικά)	○	●	○
Rapid 45' (Γρήγορο 45')		●	○	Mix (Μικτής ύφανσης)	○	●	○
60' Wash (Πλύση 60')		●	○	Delicate (Ευαίσθητα)		●	○
ECO 40-60		●	○	Wool (Μάλλινα)		●	○
Intensive (Εντατική πλύση)		●	○	20°C		●	○
Rinse&Spin (Ξέβγαλμα&Στύψιμο)			○	Spin Only (Μόνο στύψιμο)			○
Sterilization (Αποστείρωση)		●	○				

● Υποχρεωτικά ○ Προαιρετικά

Σύσταση περί απορρυπαντικών

Συνιστώμενο απορρυπαντικό πλύσης	Κύκλοι πλύσης	Θερμοκρ πλύσης	Τύπος ρούχων και υφασμάτων
Απορρυπαντικό βαρέος τύπου με λευκαντικούς παράγοντες και οπτικά λευκαντικά	Cotton (Βαμβακερά) ECO 40-60, Mix (Μικτής ύφανσης)*	30/40/60	Λευκά ρούχα από βαμβάκι ή λινό που αντέχει σε υψηλές θερμοκρασίες
Απορρυπαντικό για χρωματιστά χωρίς λευκαντικούς παράγοντες και οπτικά λευκαντικά	Cotton (Βαμβακερά) ECO 40-60 Mix (Μικτής ύφανσης)* Cold Wash (Κρύα πλύση)	Κρύο/20/30/40	Χρωματιστά ρούχα από βαμβάκι ή λινό
Απορρυπαντικό για χρωματιστά ή ήπιο απορρυπαντικό χωρίς οπτικά λευκαντικά	Cold Wash (Κρύα πλύση) Synthetic (Συνθετικά)	Κρύο/20/40	Χρωματιστά ρούχα από υφάσματα χωρίς ιδιαίτερες απαιτήσεις που δεν λευκαίνουν εύκολα ή από συνθετικά υλικά
Ήπιο απορρυπαντικό για χρωματιστά	Synthetic (Συνθετικά)	Κρύο/40	Ευαίσθητα υφάσματα, σατέν, βισκόζη
Ειδικό απορρυπαντικό για μάλλινα**	Wool (Μάλλινα)**	20/30/40**	Μάλλινα**

* Μοντέλο WF71261M, ** Μοντέλο WF71490M

ΣΗΜΕΙΩΣΗ

- Συνιστάται τα συμπυκνωμένα απορρυπαντικά ή πρόσθετα να αραιώνονται με λίγο νερό πριν από την προσθήκη τους στη θήκη απορρυπαντικού ώστε να μην υπάρξει έμφραξη και υπερχειλίση του στομιού της θήκης απορρυπαντικού κατά την πλήρωσή του με νερό.
- Επιλέξτε τον κατάλληλο τύπο απορρυπαντικού για να εξασφαλίσετε τη μέγιστη δυνατή απόδοση πλύσης και την ελάχιστη κατανάλωση νερού και ενέργειας
- Για βέλτιστο αποτέλεσμα καθαρισμού, είναι σημαντική η χρήση της κατάλληλης δόσης απορρυπαντικού.
- Χρησιμοποιήστε μειωμένη δόση απορρυπαντικού εάν ο κάδος δεν έχει γεμίσει πλήρως.
- Προσαρμόζετε πάντοτε τη χρησιμοποιούμενη ποσότητα απορρυπαντικού στη σκληρότητα του νερού. Εάν το νερό της βρύσης είναι μαλακό, χρησιμοποιήστε μικρότερη ποσότητα απορρυπαντικού.
- Καθορίστε τη δόση με βάση τον βαθμό βρωμιάς των ρούχων σας. Τα λιγότερο λερωμένα ρούχα απαιτούν μικρότερες ποσότητες απορρυπαντικού.
- Σε πολύ συμπυκνωμένα απορρυπαντικά (όχι πολύ ρευστά), η δόση πρέπει να καθορίζεται με μεγάλη ακρίβεια.

Οι παρακάτω καταστάσεις είναι ενδεικτικές της υπερδοσολογίας απορρυπαντικού:

- έντονος σχηματισμός αφρού
- κακό αποτέλεσμα πλύσης και ξεβγάλματος

Οι παρακάτω καταστάσεις είναι ενδεικτικές της υποδοσολογίας απορρυπαντικού:

- τα πλυμένα ρούχα αποκτούν γκρι απόχρωση
- συσσώρευση επικαθίσεων αλάτων στον κάδο, το θερμαντικό στοιχείο ή/και τα ίδια τα ρούχα

Πίνακας χειρισμού

Μοντέλο: WF71231M

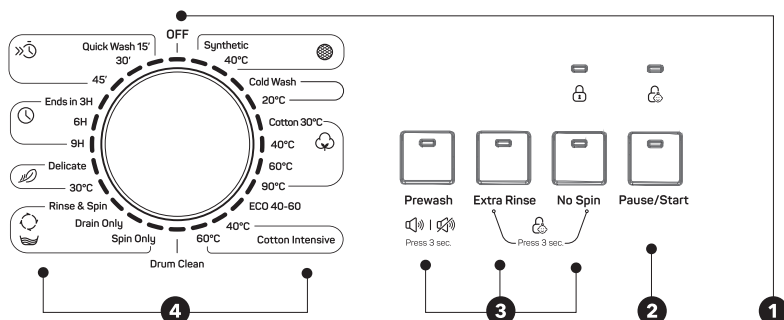

Μοντέλο: WF71261M

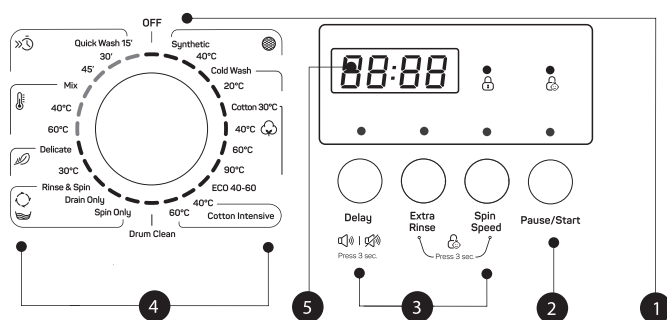

ΣΗΜΕΙΩΣΗ

- Το διάγραμμα απεικόνισης εξυπηρετεί σκοπούς αναφοράς μόνο. Η διάταξη στο πραγματικό προϊόν μπορεί να διαφέρει.

- 1 On/Off (Ενεργοποίηση/Απενεργοποίηση)**
Ενεργοποιήστε ή απενεργοποιήστε τη συσκευή.
- 2 Start/Pause (Έναρξη/Διακοπή)**
Πατήστε το κουμπί για την έναρξη ή τη διακοπή του κύκλου πλύσης.
- 3 Προαιρετική επιλογή**
Σας επιτρέπει να επιλέξετε μια επιπρόσθετη λειτουργία και κατόπιν ανάβει η αντίστοιχη φωτεινή ένδειξη.
- 4 Πρόγραμμα**
Δυνατότητα επιλογής ανάλογα με το είδος των άπλυτων ρούχων.
- 5 Οθόνη**
Στην οθόνη απεικονίζονται οι ρυθμίσεις, ο εκτιμώμενος υπολειπόμενος χρόνος, οι επιλεγμένες λειτουργίες και τα μηνύματα κατάστασης που σχετίζονται με το πλυντήριο σας. Η οθόνη

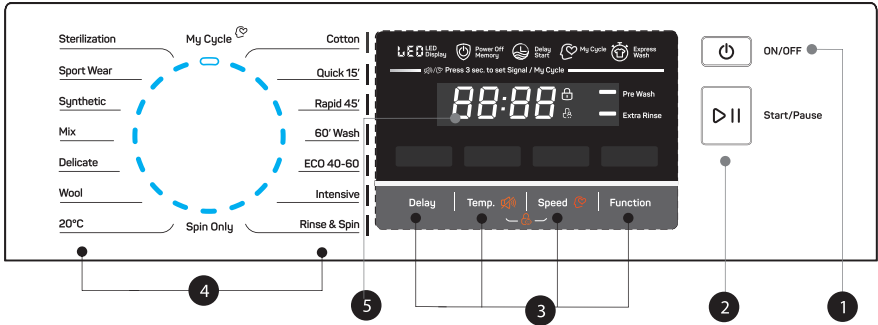

ΣΗΜΕΙΩΣΗ

- Το διάγραμμα απεικόνισης εξυπηρετεί σκοπούς αναφοράς μόνο. Η διάταξη στο πραγματικό προϊόν μπορεί να διαφέρει.

1 On/Off (Ενεργοποίηση/Απενεργοποίηση)
Ενεργοποιήστε και απενεργοποιήστε τη συσκευή.

2 Start/Pause (Έναρξη/Διακοπή)
Ξεκινήστε ή διακόψτε τη λειτουργία του προγράμματος.

3 Προαιρετική επιλογή
Σας επιτρέπει να επιλέξετε μια επιπρόσθετη λειτουργία και κατόπιν ανάβει η αντίστοιχη φωτεινή ένδειξη.

4 Πρόγραμμα
Δυνατότητα επιλογής ανάλογα με το είδος των άπλυτων ρούχων.

5 Οθόνη
Στην οθόνη απεικονίζονται οι ρυθμίσεις ο εκτιμώμενος υπολειπόμενος χρόνος, οι επιλεγμένες λειτουργίες και τα μηνύματα κατάστασης που σχετίζονται με το πλυντήριό σας.

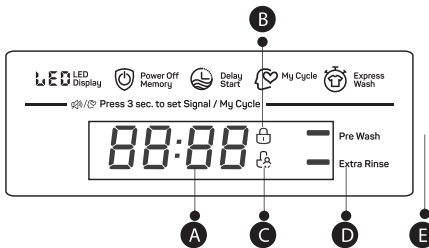

A Οθόνη

Διάρκεια πλύσης	Χρόνος καθυστέρησης
125	2h
Λήξη	Σφάλμα
400	E 30
Λήξη	Θερμοκρ.
E n0	30

- B** Κλειδίωμα πόρτας **C** Κλειδίωμα για παιδιά
D Επιπλέον ξέβγαλμα **E** Πρόπλυση

Προγράμματα

Μοντέλο: WF71231M

Πρόγραμμα	Φορτίο (kg)	Εμφανιζόμενος χρόνος
	7,0	7:0
Synthetic (Συνθετικά)	3,5	2:20
Synthetic 40 °C (Συνθετικά 40 °C)	3,5	2:20
Cold Wash (Κρύα πλύση)	7,0	1:00
Cold Wash 20 °C (Κρύα πλύση 20 °C)	7,0	1:01
Cotton 30 °C (Βαμβακερά 30 °C)	7,0	2:40
Cotton 40 °C (Βαμβακερά 40 °C)	7,0	2:40
Cotton 60 °C (Βαμβακερά 60 °C)	7,0	2:45
Cotton 90 °C (Βαμβακερά 90 °C)	7,0	2:50
ECO 40-60	7,0	3:28
Cotton Intensive 40 °C (Βαμβακερά Εντατική πλύση 40 °C)	7,0	3:48
Cotton Intensive 60 °C (Βαμβακερά Εντατική πλύση 60 °C)	7,0	3:53
Drum Clean (Καθαρισμός κάδου)	-	1:18
Spin Only (Μόνο στύψιμο)	7,0	0:12
Drain Only (Μόνο αποστράγγιση)	-	0:01
Rinse&Spin (Ξέβγαλμα&Στύψιμο)	7,0	0:20
Delicate 30 °C (Ευαίσθητα 30 °C)	2,5	0:50
Delicate (Ευαίσθητα)	2,5	0:48
Ends in 9H (Λήξη σε 9 ώρες)	7,0	0:59
Ends in 6H (Λήξη σε 6 ώρες)	7,0	0:59
Ends in 3H (Λήξη σε 3 ώρες)	7,0	0:59
Quick Wash 45' (Γρήγορη πλύση 45')	2,0	0:45
Quick Wash 30' (Γρήγορη πλύση 30')	2,0	0:30
Quick Wash 15' (Γρήγορη πλύση 15')	2,0	0:15

ΣΗΜΕΙΩΣΗ

Οι παράμετροι του πίνακα παρατίθενται μόνο για σκοπούς αναφοράς. Οι πραγματικές παράμετροι ενδέχεται να διαφέρουν από αυτές που αναγράφονται στον παραπάνω πίνακα.

WF71231M						
Κύκλος	Ονομαστική χωρητικότητα σε kg	Διάρκεια κύκλου σε ώρες:λεπτά	Κατανάλωση ενέργειας σε kWh/κύκλο	Κατανάλωση νερού σε λίτρα/κύκλο	Υψηλότερη θερμοκρασία πλύσης °C ¹⁾	Υπολειμματική υγρασία %/ Ταχύτητα στύψιματος σε σ.α.λ. ²⁾
Cold Wash 20 °C (Κρύα πλύση 20 °C)	3.5	1:01	0.213	41	20	60%/1200
Cotton 60 °C (Βαμβακερά 60 °C)	7.0	2:45	1.385	65	60	60%/1200
Synthetic (Συνθετικά)	3.5	2:20	0.327	60	Κρύο	60%/1200
Quick Wash 15' (Γρήγορη πλύση 15')	2.0	0:15	0.035	32	Κρύο	75%/800
Cotton Intensive 40 °C (Βαμβακερά Εντατική πλύση 40 °C)	7.0	3:48	1.088	65	40	60%/1200
ECO 40-60 ³⁾	7.0	3:28	0.940	55.3	39	62%/1200
	3.5	2:42	0.590	41.5	35	62%/1200
	2.0	2:42	0.435	35.6	30	62%/1200

- Τα παραπάνω στοιχεία παρατίθενται μόνο για σκοπούς αναφοράς και ενδέχεται να αλλάζουν λόγω διαφορετικών πραγματικών συνθηκών χρήσης.
- Οι τιμές που αναγράφονται για το εκάστοτε πρόγραμμα, πλην του προγράμματος ECO 40-60, είναι μόνο ενδεικτικές.
- Νέα ενεργειακή κλάση σύμφωνα με τη σχετική οδηγία της ΕΕ: D Δοκιμαστικό πρόγραμμα ενεργειακής κατανάλωσης: ECO 40-60. Στροφές: ο μεγαλύτερος δυνατός αριθμός στροφών, ορισμός διαφορετικού αριθμού στροφών ως προεπιλογή. 1/2 φορτίου για συσκευή χωρητικότητας 7,0 Kg: 3,5 Kg.
- 1/4 φορτίου για συσκευή χωρητικότητας 7,0 Kg: 2,0Kg.

- 1) Η υψηλότερη θερμοκρασία στην οποία πλένονται τα ρούχα κατά τη διάρκεια του κύκλου πλύσης για τουλάχιστον 5 λεπτά.
- 2) Η υπολειμματική υγρασία μετά το τέλος του κύκλου πλύσης εκφρασμένη σε ποσοστό περιεκτικότητας σε νερό και οι στροφές στύψιματος στις οποίες επιτεύχθηκε αυτό το ποσοστό.
- 3) Το πρόγραμμα ECO 40-60 ενδείκνυται για το πλύσιμο φυσιολογικά λερωμένων βαμβακερών ρούχων που μπορούν να πλυθούν στους 40°C ή τους 60°C, μαζί στον ίδιο κύκλο. Το πρόγραμμα χρησιμοποιείται για την αξιολόγηση της συμμόρφωσης με τον κανονισμό (ΕΕ) 2019/2023.

Τα πιο αποτελεσματικά προγράμματα όσον αφορά την ενεργειακή κατανάλωση είναι γενικά τα προγράμματα εκείνα στα οποία τα ρούχα πλένονται σε χαμηλότερες θερμοκρασίες και τα οποία έχουν μεγαλύτερη διάρκεια.

Η φόρτωση του οικιακού πλυντηρίου ρούχων στη μέγιστη υποδεικνυόμενη χωρητικότητα για το εκάστοτε πρόγραμμα συμβάλλει στην εξοικονόμηση ενέργειας και νερού.

Το ποσοστό θορύβου και υπολειπόμενης υγρασίας επηρεάζονται από τις στροφές στύψιματος: όσο πιο υψηλές οι στροφές στη φάση στύψιματος, τόσο πιο έντονος ο θόρυβος και μικρότερο το ποσοστό υπολειπόμενης υγρασίας.

ΠΡΟΣΟΧΗ!

- Σε περίπτωση διακοπής ρεύματος ενώ η συσκευή βρίσκεται σε λειτουργία, το επιλεγμένο πρόγραμμα αποθηκεύεται σε ειδική μνήμη. Η συσκευή θα συνεχίσει το πρόγραμμα όταν αποκατασταθεί η τροφοδοσία.

Μοντέλο: WF71261M

Πρόγραμμα	Φορτίο (kg)	Εμφανιζόμενος χρόνος
	7,0	7:0
Synthetic (Συνθετικά)	3,5	2:20
Synthetic 40 °C (Συνθετικά 40 °C)	3,5	2:20
Cold Wash (Κρύα πλύση)	7,0	1:00
Cold Wash 20 °C (Κρύα πλύση 20 °C)	7,0	1:01
Cotton 30 °C (Βαμβακερά 30 °C)	7,0	2:40
Cotton 40 °C (Βαμβακερά 40 °C)	7,0	2:40
Cotton 60 °C (Βαμβακερά 60 °C)	7,0	2:45
Cotton 90 °C (Βαμβακερά 90 °C)	7,0	2:50
ECO 40-60	7,0	3:28
Cotton Intensive 40 °C (Βαμβακερά Εντατική πλύση 40 °C)	7,0	3:48
Cotton Intensive 60 °C (Βαμβακερά Εντατική πλύση 60 °C)	7,0	3:53
Drum Clean (Καθαρισμός κάδου)	-	1:18
Spin Only (Μόνο στύψιμο)	7,0	0:12
Drain Only (Μόνο αποστράγγιση)	-	0:01
Rinse&Spin (Ξέβγαλμα&Στύψιμο)	7,0	0:20
Delicate 30 °C (Ευαίσθητα 30 °C)	2,5	0:50
Delicate (Ευαίσθητα)	2,5	0:48
Mix 60°C (Μικτής ύφανσης 40°C)	7,0	1:11
Mix 40°C (Μικτής ύφανσης 40°C)	7,0	0:59
Mix (Μικτής ύφανσης)	7,0	0:59
Quick Wash 45' (Γρήγορη πλύση 45')	2,0	0:45
Quick Wash 30' (Γρήγορη πλύση 30')	2,0	0:30
Quick Wash 15' (Γρήγορη πλύση 15')	2,0	0:15



Οι παράμετροι του πίνακα παρατίθενται μόνο για σκοπούς αναφοράς. Οι πραγματικές παράμετροι ενδέχεται να διαφέρουν από αυτές που αναγράφονται στον παραπάνω πίνακα.

WF71261M						
Κύκλος	Ονομαστική χωρητικότητα σε kg	Διάρκεια κύκλου σε ώρες:λεπτά	Κατανάλωση ενέργειας σε kWh/κύκλο	Κατανάλωση νερού σε λίτρα/κύκλο	Υψηλότερη θερμοκρασία πλύσης °C ¹⁾	Υπολειμματική υγρασία %/ Ταχύτητα στύψιματος σε σ.α.λ. ²⁾
Cold Wash 20 °C (Κρύα πλύση 20 °C)	3.5	1:01	0.213	41	20	60%/1200
Cotton 60 °C (Βαμβακερά 60 °C)	7.0	2:45	1.385	65	60	60%/1200
Synthetic (Συνθετικά)	3.5	2:20	0.327	60	Κρύο	60%/1200
Quick Wash 15' (Γρήγορη πλύση 15')	2.0	0:15	0.035	34	Κρύο	75%/800
Cotton Intensive 40 °C (Βαμβακερά Εντατική πλύση 40 °C)	7.0	3:48	1.088	65	40	60%/1200
ECO 40-60 ³⁾	7.0	3:28	0.940	55.3	39	62%/1200
	3.5	2:42	0.590	41.5	35	62%/1200
		2:42	0.435	35.6	30	62%/1200

- Τα παραπάνω στοιχεία παρατίθενται μόνο για σκοπούς αναφοράς και ενδέχεται να αλλάξουν λόγω διαφορετικών πραγματικών συνθηκών χρήσης.
- Οι τιμές που αναγράφονται για το εκάστοτε πρόγραμμα, πλην του προγράμματος ECO 40-60, είναι μόνο ενδεικτικές.
- Νέα ενεργειακή κλάση σύμφωνα με τη σχετική οδηγία της ΕΕ: D Δοκιμαστικό πρόγραμμα ενεργειακής κατανάλωσης: ECO 40-60. Στροφές: ο μεγαλύτερος δυνατός αριθμός στροφών, ορισμός διαφορετικού αριθμού στροφών ως προεπιλογή. 1/2 φορτίου για συσκευή χωρητικότητας 7,0 Kg: 3,5 Kg.
- 1/4 φορτίου για συσκευή χωρητικότητας 7,0 Kg: 2,0Kg.

- 1) Η υψηλότερη θερμοκρασία στην οποία πλένονται τα ρούχα κατά τη διάρκεια του κύκλου πλύσης για τουλάχιστον 5 λεπτά.
- 2) Η υπολειμματική υγρασία μετά το τέλος του κύκλου πλύσης εκφρασμένη σε ποσοστό περιεκτικότητας σε νερό και οι στροφές στύψιματος στις οποίες επιτεύχθηκε αυτό το ποσοστό.
- 3) Το πρόγραμμα ECO 40-60 ενδείκνυται για το πλύσιμο φυσιολογικά λερωμένων βαμβακερών ρούχων που μπορούν να πλυθούν στους 40°C ή τους 60°C, μαζί στον ίδιο κύκλο. Το πρόγραμμα χρησιμοποιείται για την αξιολόγηση της συμμόρφωσης με τον κανονισμό (ΕΕ) 2019/2023.

Τα πιο αποτελεσματικά προγράμματα όσον αφορά την ενεργειακή κατανάλωση είναι γενικά τα προγράμματα εκείνα στα οποία τα ρούχα πλένονται σε χαμηλότερες θερμοκρασίες και τα οποία έχουν μεγαλύτερη διάρκεια.

Η φόρτωση του οικιακού πλυντηρίου ρούχων στη μέγιστη υποδεικνυόμενη χωρητικότητα για το εκάστοτε πρόγραμμα συμβάλλει στην εξοικονόμηση ενέργειας και νερού.

Το ποσοστό θορύβου και υπολειπόμενης υγρασίας επηρεάζονται από τις στροφές στύψιματος: όσο πιο υψηλές οι στροφές στη φάση στύψιματος, τόσο πιο έντονος ο θόρυβος και μικρότερο το ποσοστό υπολειπόμενης υγρασίας.

ΠΡΟΣΟΧΗ!

- Σε περίπτωση διακοπής ρεύματος ενώ η συσκευή βρίσκεται σε λειτουργία, το επιλεγμένο πρόγραμμα αποθηκεύεται σε ειδική μνήμη. Η συσκευή θα συνεχίσει το πρόγραμμα όταν αποκατασταθεί η τροφοδοσία.

Μοντέλο: WF71490M

Πρόγραμμα	Φορτίο (kg)	Εμφανιζόμενος χρόνος
	7.0	7.0
Cotton (Βαμβακερά)	7.0	3:39
Quick 15' (Γρήγορο 15')	2.0	0:15
Rapid 45' (Γρήγορο 45')	2.0	0:45
60' Wash (Πλύση 60')	3.5	1:00
ECO 40-60	7.0	3:13
Intensive (Εντατική πλύση)	7.0	3:48
Rinse&Spin (Ξέβγαλμα&Στύψιμο)	7.0	0:20
Sterilization (Αποστείρωση)	3.5	2:27
Sport Wear (Αθλητικά)	3.5	0:45
Synthetic (Συνθετικά)	3.5	3:18
Mix (Μικτής ύφανσης)	7.0	1:20
Delicate (Ευαίσθητα)	2.0	0:50
Wool (Μάλλινα)	2.0	1:07
20°C	3.5	1:01
Spin Only (Μόνο στύψιμο)	7.0	0:12

 ΣΗΜΕΙΩΣΗ

Οι παράμετροι του πίνακα παρατίθενται μόνο για σκοπούς αναφοράς. Οι πραγματικές παράμετροι ενδέχεται να διαφέρουν από αυτές που αναγράφονται στον παραπάνω πίνακα.

WF71490M						
Κύκλος	Ονομαστική χωρητικότητα σε kg	Διάρκεια κύκλου σε ώρες:λεπτά	Κατανάλωση ενέργειας σε KWh/κύκλο	Κατανάλωση νερού σε λίτρα / κύκλο λειτουργίας	Υψηλότερη θερμοκρασία πλύσης °C	Υπολειμματική υγρασία σε % / Ταχύτητα στυψίματος σε σ.α.λ.
Cotton 60 °C (Βαμβακερά 60 °C)	7.0	3:44	1.392	65	60	55%/800
Mix (Μικτής ύφανσης)	7.0	1:20	0.710	60	40	65%/1000
20°C	3.5	1:01	0.100	45	20	65%/1000
Intensive (Εντατική πλύση)	7.0	3:48	1.000	68	40	70%/800
Quick 15' (Γρήγορο 15')	2.0	0:15	0.030	40	Κρύο	75%/800
ECO 40-60	7.0	3:28	0.775	55	36	53%/1400
	3.5	2:42	0.470	45	34	53%/1400
	2.0	2:42	0.200	36	21	53%/1400

- Τα παραπάνω στοιχεία παρατίθενται μόνο για σκοπούς αναφοράς και ενδέχεται να αλλάξουν λόγω διαφορετικών πραγματικών συνθηκών χρήσης.
- Οι τιμές που αναγράφονται για το εκάστοτε πρόγραμμα, πλην του προγράμματος ECO 40-60, είναι μόνο ενδεικτικές.
- Πληροφορίες σχετικά με τον κανονισμό (ΕΕ) αριθ. 1061/2010
- Ενεργειακή κλάση σύμφωνα με τη σχετική οδηγία της ΕΕ: A+++
- Πρόγραμμα δοκιμής ενεργειακής κατανάλωσης: Εντατική πλύση 60/40 0, Στροφές: μέγιστος αριθμός στροφών
- Ρύθμιση διαφορετική από την προεπιλογή.
- 1/2 φορτίου για συσκευή χωρητικότητας 7,0 Kg: 3,5 Kg.
- Πληροφορίες σχετικά με τον κανονισμό (ΕΕ) 2019/2023
- Ενεργειακή κλάση σύμφωνα με τη σχετική οδηγία της ΕΕ: B
- Πρόγραμμα δοκιμής ενεργειακής κατανάλωσης: ECO 40-60. Ρύθμιση διαφορετική από την προεπιλογή.
- 1/2 φορτίου για συσκευή χωρητικότητας 7,0 Kg: 3,5 Kg. 1/4 φορτίου για συσκευή χωρητικότητας 7,0 Kg: 2,0Kg.

1. Η υψηλότερη θερμοκρασία στην οποία πλένονται τα ρούχα κατά τη διάρκεια του κύκλου πλύσης για τουλάχιστον 5 λεπτά.
2. Η υπολειμματική υγρασία μετά το τέλος του κύκλου πλύσης εκφρασμένη σε ποσοστό περιεκτικότητας σε νερό και οι στροφές στυψίματος στις οποίες επιτεύχθηκε αυτό το ποσοστό.
3. Το πρόγραμμα ECO 40-60 ενδείκνυται για το πλύσιμο φυσιολογικά λερωμένων βαμβακερών ρούχων που μπορούν να πλυθούν στους 40°C ή τους 60°C, μαζί στον ίδιο κύκλο. Το πρόγραμμα χρησιμοποιείται για την αξιολόγηση της συμμόρφωσης με τον κανονισμό (ΕΕ) 2019/2023.

Τα πιο αποτελεσματικά προγράμματα όσον αφορά την ενεργειακή κατανάλωση είναι γενικά τα προγράμματα εκείνα στα οποία τα ρούχα πλένονται σε χαμηλότερες θερμοκρασίες και τα οποία έχουν μεγαλύτερη διάρκεια. Η φόρτωση του οικιακού πλυντηρίου ρούχων στη μέγιστη υποδεικνυόμενη χωρητικότητα για το εκάστοτε πρόγραμμα συμβάλλει στην εξοικονόμηση ενέργειας και νερού. Το ποσοστό θορύβου και υπολειπόμενης υγρασίας επηρεάζονται από τις στροφές στυψίματος: όσο πιο υψηλές οι στροφές στη φάση στυψίματος, τόσο πιο έντονος ο θόρυβος και μικρότερο το ποσοστό υπολειπόμενης υγρασίας.

ΠΡΟΣΟΧΗ!

- Σε περίπτωση διακοπής ρεύματος ενώ η συσκευή βρίσκεται σε λειτουργία, το επιλεγμένο πρόγραμμα αποθηκεύεται σε ειδική μνήμη. Η συσκευή θα συνεχίσει το πρόγραμμα όταν αποκατασταθεί η τροφοδοσία.

Προγράμματα

Δυνατότητα επιλογής προγράμματος ανάλογα με το είδος των ρούχων για πλύσιμο.

Μοντέλο: WF71231M

Προγράμματα	
Synthetic (Συνθετικά)	Για το πλύσιμο συνθετικών ρούχων όπως πουκάμισα, παλτό, ρούχα μικτής ύφανσης. Όσον αφορά τα πλεκτά ρούχα, λόγω της αραιής πλέξης τους, πρέπει να χρησιμοποιείται λιγότερη ποσότητα απορρυπαντικού ώστε να μη δημιουργηθεί υπερβολική ποσότητα αφρού.
Delicate (Ευαίσθητα)	Για ευαίσθητα ρούχα που πλένονται στο πλυντήριο από μετάξι, σατέν, συνθετικές ίνες ή ανάμεικτα υφάσματα.
Drum Clean (Καθαρισμός κάδου)	Εκτελείται ένα πρόγραμμα απολύμανσης σε υψηλή θερμοκρασία 90 °C για πιο οικολογικό πλύσιμο των ρούχων. Κατά τη διάρκεια αυτής της διαδικασίας, δεν μπορούν να προστεθούν ρούχα ή άλλα είδη για πλύσιμο. Εάν προστεθεί κατάλληλη ποσότητα χλωριούχου λευκαντικού στον κάδο, επιτυγχάνετε βελτιωμένα αποτελέσματα καθαρισμού. Ο χρήστης μπορεί να λειτουργεί αυτό το πρόγραμμα σε συχνή βάση ανάλογα με τις ανάγκες του.
Spin Only (Μόνο στύψιμο)	Επιπλέον στύψιμο με δυνατότητα επιλογής των στροφών.
Rinse&Spin (Ξέβγαλμα&Στύψιμο)	Επιπλέον ξέβγαλμα με στύψιμο.
Drain Only (Μόνο αποστράγγιση)	Αποστράγγιση του νερού.
Quick Wash 15' (Γρήγορη πλύση 15')	Ενδείκνυται για το γρήγορο πλύσιμο λίγων και όχι πολύ λερωμένων ρούχων.
Cotton (Βαμβακερά) Intensive (Εντατική πλύση)	Για καλύτερα αποτελέσματα πλύσης, επιλέξτε μεγαλύτερη διάρκεια πλύσης.
ECO 40-60	Προεπιλεγμένη θερμοκρασία 40°C, μη δυνατότητα επιλογής, κατάλληλο για πλύσιμο ρούχων σε θερμοκρασίες 40°C-60°C.
Cotton (Βαμβακερά)	Ανθεκτικά ρούχα με αντοχή σε υψηλές θερμοκρασίας από βαμβάκι ή λινό.
Cold Wash (Κρύα πλύση)	Πλύση με κρύο νερό.
Λήξη σε	Η λειτουργία αυτή μπορεί να ρυθμιστεί μαζί με το πρόγραμμα. Η συνολική διάρκεια συμπεριλαμβανομένου του χρόνου πλύσης και της χρονοκαθυστερήσης είναι 3, 6 ή 9 ώρες.

Μοντέλο: WF71261M

Προγράμματα	
Synthetic (Συνθετικά)	Για το πλύσιμο συνθετικών ρούχων όπως πουκάμισα, παλτό, ρούχα μικτής ύφανσης. Όσον αφορά τα πλεκτά ρούχα, λόγω της αραιής πλέξης τους, πρέπει να χρησιμοποιείται λιγότερη ποσότητα απορρυπαντικού ώστε να μη δημιουργηθεί υπερβολική ποσότητα αφρού.
Delicate (Ευαίσθητα)	Για ευαίσθητα ρούχα που πλένονται στο πλυντήριο από μετάξι, σατέν, συνθετικές ίνες ή ανάμεικτα υφάσματα.
Drum Clean (Καθαρισμός κάδου)	Εκτελείται ένα πρόγραμμα απολύμανσης σε υψηλή θερμοκρασία 90 °C για πιο οικολογικό πλύσιμο των ρούχων. Κατά τη διάρκεια αυτής της διαδικασίας, δεν μπορούν να προστεθούν ρούχα ή άλλα είδη για πλύσιμο. Εάν προστεθεί κατάλληλη ποσότητα χλωριούχου λευκαντικού στον κάδο, επιτυγχάνετε βελτιωμένα αποτελέσματα καθαρισμού. Ο χρήστης μπορεί να λειτουργεί αυτό το πρόγραμμα σε συχνή βάση ανάλογα με τις ανάγκες του.
Spin Only (Μόνο στύψιμο)	Επιπλέον στύψιμο με δυνατότητα επιλογής των στροφών.
Rinse&Spin (Ξέβγαλμα&Στύψιμο)	Επιπλέον ξέβγαλμα με στύψιμο.
Drain Only (Μόνο αποστράγγιση)	Αποστράγγιση του νερού.
Quick Wash 15' (Γρήγορη πλύση 15')	Ενδείκνυται για το γρήγορο πλύσιμο λίγων και όχι πολύ λερωμένων ρούχων.
Cotton (Βαμβακερά) Intensive (Εντατική πλύση)	Για καλύτερα αποτελέσματα πλύσης, επιλέξτε μεγαλύτερη διάρκεια πλύσης.
ECO 40-60	Προεπιλεγμένη θερμοκρασία 40°C, μη δυνατότητα επιλογής, κατάλληλο για πλύσιμο ρούχων σε θερμοκρασίες 40°C-60°C.
Cotton (Βαμβακερά)	Ανθεκτικά ρούχα με αντοχή σε υψηλές θερμοκρασίας από βαμβάκι ή λινό.
Cold Wash (Κρύα πλύση)	Πλύση με κρύο νερό.
Mix (Μικτής ύφανσης)	Μπορείτε να επιλέξετε αυτή τη λειτουργία για το πλύσιμο ανθεκτικών ρούχων τα οποία απαιτούν εντατική πλύση μεγάλης διάρκειας. Συνιστάται για καθημερινά ρούχα από βαμβάκι, όπως σεντόνια, μαξιλαροθήκες, μπουρνούζια και εσώρουχα.

Μοντέλο: WF71490M

Προγράμματα	
Cotton (Βαμβακερά)	Ανθεκτικά ρούχα με αντοχή σε υψηλές θερμοκρασίες από βαμβάκι ή λινό.
Synthetic (Συνθετικά)	Για το πλύσιμο συνθετικών ρούχων όπως πουκάμισα, παλτό, ρούχα μικτής ύφανσης. Όσον αφορά τα πλεκτά ρούχα, λόγω της αραιής πλέξης τους, πρέπει να χρησιμοποιείται λιγότερη ποσότητα απορρυπαντικού ώστε να μη δημιουργηθεί υπερβολική ποσότητα αφρού.
Mix (Μικτής ύφανσης)	Ανάμεικτο φορτίο από βαμβακερά και συνθετικά ρούχα.
20°C	20°C προεπιλεγμένη θερμοκρασία, δυνατότητα επιλογής κρύου νερού
Quick 15' (Γρήγορο 15')	Εξαιρετικά σύντομο πρόγραμμα κατάλληλο για μικρές ποσότητες ελαφρών λερωμένων ρούχων.
Rapid 45' (Γρήγορο 45')	Αυτό το πρόγραμμα ενδείκνυται για το πλύσιμο πολύ λερωμένων ρούχων και προσφέρεται για μεγαλύτερη εξοικονόμηση ενέργειας και νερού.
60' Wash (Πλύση 60')	Αυτό το πρόγραμμα ενδείκνυται για πλύσιμο σε καθημερινή βάση για την επίτευξη ενός καλού αποτελέσματος και διαρκεί 60 λεπτά.
ECO 40-60	Προεπιλεγμένη θερμοκρασία 40°C, μη δυνατότητα επιλογής, κατάλληλο για πλύσιμο ρούχων σε θερμοκρασίες 40°C-60°C.
Wool (Μάλλινα)	Μάλλινα ρούχα ή ρούχα με υψηλή περιεκτικότητα σε μαλλί κατάλληλα για πλύσιμο στο χέρι ή στο πλυντήριο. Ιδιαίτερα απαλό πρόγραμμα πλύσης για την αποφυγή συρρίκνωσης των υφασμάτων, μεγαλύτερες παύσεις κατά τη διάρκεια του προγράμματος (τα ρούχα παραμένουν στο υγρό πλύσης).
Spin Only (Μόνο στύψιμο)	Επιπλέον στύψιμο με δυνατότητα επιλογής των στροφών.
Intensive (Εντατική πλύση)	Για καλύτερα αποτελέσματα πλύσης, επιλέξτε μεγαλύτερη διάρκεια πλύσης.
Sterilization (Αποστείρωση)	Η διατήρηση της θερμοκρασίας πλύσης άνω των 60 βαθμών για περισσότερο από 30 λεπτά απομακρύνει αποτελεσματικά τα επιβλαβή βακτήρια.
Delicate (Ευαίσθητα)	Για ευαίσθητα ρούχα που πλένονται στο πλυντήριο από μετάξι, σατέν, συνθετικές ίνες ή ανάμεικτα υφάσματα.
Sport Wear (Αθλητικά)	Το πρόγραμμα αυτό είναι κατάλληλο για αθλητικά ρούχα.
Rinse&Spin (Ξέβγαλμα&Στύψιμο)	Επιπλέον ξέβγαλμα με στύψιμο.

Προαιρετική επιλογή

Μοντέλο: WF71231M

Cycle	Προεπιλεγμένη θερμοκρ. (°C)	Φορτίο (kg)				Πρόσθετες λειτουργίες
Synthetic (Συνθετικά)	Κρύο	2,5	3,0	3,5	4,0	Πρόπλυση, Επιπλέον ξέβγαλμα
Synthetic (Συνθετικά) 40 °C	40	2,5	3,0	3,5	4,0	Πρόπλυση, Επιπλέον ξέβγαλμα
Cold Wash (Κρύα πλύση)	Κρύο	5,0	6,0	7,0	8,0	Πρόπλυση, Επιπλέον ξέβγαλμα
Cold Wash (Κρύα πλύση) 20 °C	20	5,0	6,0	7,0	8,0	Πρόπλυση, Επιπλέον ξέβγαλμα
Cotton (Βαμβακερά) 30 °C	30	5,0	6,0	7,0	8,0	Πρόπλυση, Επιπλέον ξέβγαλμα
Cotton (Βαμβακερά) 40 °C	40	5,0	6,0	7,0	8,0	Πρόπλυση, Επιπλέον ξέβγαλμα
Cotton (Βαμβακερά) 60 °C	60	5,0	6,0	7,0	8,0	Πρόπλυση, Επιπλέον ξέβγαλμα
Cotton (Βαμβακερά) 90 °C	90	5,0	6,0	7,0	8,0	Πρόπλυση, Επιπλέον ξέβγαλμα
ECO 40-60	60	5,0	6,0	7,0	8,0	
Cotton Intensive 40 °C (Βαμβακερά Εντατική πλύση 40 °C)	40	5,0	6,0	7,0	8,0	
Cotton Intensive 60 °C (Βαμβακερά Εντατική πλύση 60 °C)	60	5,0	6,0	7,0	8,0	
Drum Clean (Καθαρισμός κάδου)	90	-	-	-	-	
Spin Only (Μόνο στύψιμο)	-	5,0	6,0	7,0	8,0	
Drain Only (Μόνο αποστράγγιση)	-	-	-	-	-	
Rinse&Spin (Ξέβγαλμα&Στύψιμο)	-	5,0	6,0	7,0	8,0	Επιπλέον ξέβγαλμα
Delicate (Ευαίσθητα) 30 °C	30	2,5	2,5	2,5	2,5	Επιπλέον ξέβγαλμα
Delicate (Ευαίσθητα)	Κρύο	2,5	2,5	2,5	2,5	Επιπλέον ξέβγαλμα
Ends in 3H (Λήξη σε 3/6/9 ώρες)	40	5,0	6,0	7,0	8,0	Χρονοκαθυστερήση
Daily Wash 45' (Καθημερινή πλύση 45')	40	2,0	2,0	2,0	2,0	
Daily Wash 30' (Καθημερινή πλύση 30')	30	2,0	2,0	2,0	2,0	
Daily Wash 15' (Καθημερινή πλύση 15')	Κρύο	2,0	2,0	2,0	2,0	

ΣΗΜΕΙΩΣΗ

- Για τον μέγιστο αριθμό στροφών, τη διάρκεια του προγράμματος και άλλα αναλυτικά στοιχεία για το πρόγραμμα ECO 40-60, ανατρέξτε στο Φύλλο Τεχνικών Χαρακτηριστικών του Προϊόντος.
- Στον πίνακα αναγράφονται οι προαιρετικές επιλογές που υποστηρίζονται για τη ρύθμιση κάθε κύκλου. Ενδέχεται να μην υποστηρίζεται καμία προαιρετική επιλογή για έναν κύκλο.

Πρόπλυση:

Όταν επιλέγεται η λειτουργία Πρόπλυση, εκτελείται μια επιπλέον πλύση πριν από την κύρια πλύση. Ενδείκνυται για το επιφανειακό καθαρίσιμα των ρούχων. Όταν επιλέγεται, πρέπει να προστίθεται απορρυπαντικό στη Θήκη (I).

Επιπλέον ξέβγαλμα:

Όταν επιλέγεται αυτή η λειτουργία, εκτελείται ένας επιπλέον κύκλος ξέβγαλματος.

Χωρίς στύψιμο:

Με την επιλογή αυτής της λειτουργίας δεν γίνεται στύψιμο των ρούχων.

Μοντέλο: WF71261M

Κύκλος	Προεπιλεγμένη θερμοκρασία (°C)	Προεπιλεγμένη ταχύτητα στυψίματος σε σ.α.λ.	Πρόσθετες λειτουργίες
Synthetic (Συνθετικά)	Κρύο	1200	Χρονοκαθυστερήση, Επιπλέον ξέβγαλμα
Synthetic (Συνθετικά) 40 °C	40	1200	Χρονοκαθυστερήση, Επιπλέον ξέβγαλμα
Cold Wash (Κρύα πλύση)	Κρύο	1200	Χρονοκαθυστερήση, Επιπλέον ξέβγαλμα
Cold Wash (Κρύα πλύση) 20 °C	20	1200	Χρονοκαθυστερήση, Επιπλέον ξέβγαλμα
Cotton (Βαμβακερά) 30 °C	30	1200	Χρονοκαθυστερήση, Επιπλέον ξέβγαλμα
Cotton (Βαμβακερά) 40 °C	40	1200	Χρονοκαθυστερήση, Επιπλέον ξέβγαλμα
Cotton (Βαμβακερά) 60 °C	60	1200	Χρονοκαθυστερήση, Επιπλέον ξέβγαλμα
Cotton (Βαμβακερά) 90 °C	90	1200	Χρονοκαθυστερήση, Επιπλέον ξέβγαλμα
ECO 40-60	60	1200	Χρονοκαθυστερήση
Cotton Intensive 40 °C (Βαμβακερά Εντατική πλύση 40 °C)	40	1200	Χρονοκαθυστερήση
Cotton Intensive 60 °C (Βαμβακερά Εντατική πλύση 60 °C)	60	1200	Χρονοκαθυστερήση
Drum Clean (Καθαρισμός κάδου)	90	400	Χρονοκαθυστερήση
Spin Only (Μόνο στύψιμο)	-	1200	Χρονοκαθυστερήση
Drain Only (Μόνο αποστράγγιση)	-	-	Χρονοκαθυστερήση
Rinse&Spin (Ξέβγαλμα&Στύψιμο)	-	1200	Χρονοκαθυστερήση, Επιπλέον ξέβγαλμα
Delicate (Ευαίσθητα) 30 °C	30	600	Χρονοκαθυστερήση, Επιπλέον ξέβγαλμα
Delicate (Ευαίσθητα)	Κρύο	600	Χρονοκαθυστερήση, Επιπλέον ξέβγαλμα
Mix 60°C (Μικτής ύφανσης 40°C)	60	1200	Χρονοκαθυστερήση, Επιπλέον ξέβγαλμα
Mix 40°C (Μικτής ύφανσης 40°C)	40	1200	Χρονοκαθυστερήση, Επιπλέον ξέβγαλμα
Mix (Μικτής ύφανσης)	Κρύο	1200	Χρονοκαθυστερήση, Επιπλέον ξέβγαλμα
Quick Wash 45' (Γρήγορη πλύση 45')	40	800	Χρονοκαθυστερήση
Quick Wash 30' (Γρήγορη πλύση 30')	30	800	Χρονοκαθυστερήση
Quick Wash 15' (Γρήγορη πλύση 15')	Κρύο	800	Χρονοκαθυστερήση

ΣΗΜΕΙΩΣΗ

- Για τον μέγιστο αριθμό στροφών, τη διάρκεια του προγράμματος και άλλα αναλυτικά στοιχεία για το πρόγραμμα ECO 40-60, ανατρέξτε στο Φύλλο Τεχνικών Χαρακτηριστικών του Προϊόντος.
- Στον πίνακα αναγράφονται οι προαιρετικές επιλογές που υποστηρίζονται για τη ρύθμιση κάθε κύκλου. Ενδέχεται να μην υποστηρίζεται καμία προαιρετική επιλογή για έναν κύκλο.

Delay (Χρονοκαθυστερήση):

Πατώντας αυτό το κουμπί ενεργοποιείται η λειτουργία χρονοκαθυστερήσης. Ο ρυθμιζόμενος χρόνος κυμαίνεται μεταξύ 0-24 ωρών.

Spin Speed (Στροφές στυψίματος):

Πατώντας αυτό το κουμπί παρατεταμένα ρυθμίζονται οι στροφές στυψίματος.

Επιπλέον ξέβγαλμα:





























Όταν επιλέγεται αυτή η λειτουργία, εκτελείται ένας επιπλέον κύκλος ξεβγάλματος.

Στροφές

Οι διαθέσιμες επιλογές για τις στροφές στυψίματος είναι οι εξής:

1200: 0-400-600-800-1000-1200

Μοντέλο: WF71490M

Κύκλος	Προεπιλεγμένη θερμοκρ. (°C)	Προεπιλεγμένη ταχύτητα στυψίματος σε σ.α.λ.	Πρόσθετες λειτουργίες
Cotton (Βαμβακερά)	40	1000	  
Quick 15' (Γρήγορο 15')	Cold	800	
Rapid 45' (Γρήγορο 45')	20	800	
60' Wash (Πλύση 60')	30	1000	
ECO 40-60	--	1400	
Intensive (Εντατική πλύση)	40	800	
Rinse&Spin (Ξέβγαλμα&Στύψιμο)	--	1000	 
Spin Only (Μόνο στύψιμο)	--	1000	
20°C	20	1000	 
Wool (Μάλλινα)	40	600	 
Delicate (Ευαίσθητα)	30	800	 
Mix (Μικτής ύφανσης)	40	1000	  
Synthetic (Συνθετικά)	40	800	  
Sport Wear (Αθλητικά)	20	800	  
Sterilization (Αποστείρωση)	70	800	 

**ΣΗΜΕΙΩΣΗ**

- Για τον μέγιστο αριθμό στροφών, τη διάρκεια του προγράμματος και άλλα αναλυτικά στοιχεία για το πρόγραμμα ECO 40-60, ανατρέξτε στο Φύλλο Τεχνικών Χαρακτηριστικών του Προϊόντος.
- Στον πίνακα αναγράφονται οι προαιρετικές επιλογές που υποστηρίζονται για τη ρύθμιση κάθε κύκλου. Ενδέχεται να μην υποστηρίζεται καμία προαιρετική επιλογή για έναν κύκλο.

Delay

Delay (Χρονοκαθυστέρηση)

Ρύθμιση λειτουργίας χρονοκαθυστέρησης:

1. Επιλέξτε ένα πρόγραμμα
2. Πατήστε το κουμπί [Delay] για να ορίσετε τη χρονοκαθυστέρηση (η διάρκεια κυμαίνεται μεταξύ 0-24 ωρών)
3. Πατήστε το κουμπί [Start/Pause] για να ξεκινήσει η λειτουργία χρονοκαθυστέρησης.



Επιλογή προγράμματος



Ορισμός διάρκειας



Έναρξη

Ακυρώστε τη λειτουργία χρονοκαθυστέρησης:

Πατήστε το κουμπί [Delay] μέχρι στην οθόνη να εμφανιστεί η ένδειξη 0H. Η επιλογή του είναι υποχρεωτική πριν από την έναρξη του προγράμματος. Εάν το πρόγραμμα έχει ήδη ξεκινήσει, θα πρέπει να διακόψετε τη λειτουργία του και να ρυθμίσετε εκ νέου ένα καινούργιο.

**Pre Wash (Πρόπλυση)**

Επιπρόσθετη λειτουργία πλύσης πριν από την έναρξη του κύριου κύκλου πλύσης για βελτιωμένη απόδοση. Σημείωση: Απαιτείται η προσθήκη απορρυπαντικού στη θήκη I.

**Extra Rinse (Επιπλέον ξέβγαλμα)**

Επιλέγοντας αυτή τη λειτουργία, τα ρούχα υποβάλλονται σε πρόσθετο κύκλο ξεβγάλματος.

**My Cycle (Το πρόγραμμά μου)**

Σας προσφέρει τη δυνατότητα να αποθηκεύετε τα προγράμματα που χρησιμοποιείτε πιο συχνά. Μετά την επιλογή του προγράμματος και τη ρύθμιση των προαιρετικών επιλογών, πατήστε το κουμπί [Speed] για 3 δευτ. πριν από την έναρξη της πλύσης. Το προεπιλεγμένο πρόγραμμα είναι το πρόγραμμα των Βαμβακερών.

Temp. (Θερμοκρ.)
 Όταν είναι απαραίτητο, η θερμοκρασία πλύσης μπορεί να ρυθμιστεί πατώντας αυτό το κουμπί. Με κάθε πάτημα του κουμπιού η θερμοκρασία αυξάνεται με την ακόλουθη σειρά: Cold (Κρύο) - 20°C - 30°C - 40°C - 60°C - 90°C.

Speed (Στροφές)
 Όταν είναι απαραίτητο, οι στροφές στύψιματος μπορούν να ρυθμιστούν πατώντας το κουμπί [Speed]. Οι στροφές αυξάνονται με την ακόλουθη σειρά: 1400: 0-400-600-800-1000-1200-1400

Άλλες λειτουργίες

Σίγαση ηχητικών ειδοποιήσεων



Επιλογή
Πρόγραμμα



Prewash
Press 3 sec.



Delay
Press 3 sec.

Πατήστε το κουμπί [Prewash]/[Delay] [Πρόπλυση]/[Χρονοκαθυστέρηση] για 3 δευτ. Ενεργοποιείται η λειτουργία

Για να ενεργοποιήσετε τη λειτουργία ηχητικών ειδοποιήσεων, πατήστε το κουμπί ξανά για 3 δευτερόλεπτα. Η ρύθμιση θα διατηρηθεί μέχρι την επόμενη ενεργοποίηση της συσκευής.

ΠΡΟΣΟΧΗ!

- Μετά την ενεργοποίηση της λειτουργίας σίγασης ηχητικών ειδοποιήσεων, η συσκευή δεν θα εκπέμπει πλέον ηχητικές ειδοποιήσεις.



Κλειδώμα για παιδιά

Επιλέγεται προς αποφυγή της εσφαλμένης χρήσης της συσκευής από



Επιλογή
Πρόγραμμα



Έναρξη



Πατήστε τα κουμπιά [Extra Rinse (Επιπλέον ξεβγάλμα)] και [No Spin (Χωρίς στύψιμο)]/[Spin Speed (Στροφές στύψιματος)] για 3 δευτ. μέχρι να ακουστεί η ηχητική ειδοποίηση «μπιπ».

ΠΡΟΣΟΧΗ!

Μοντέλο: WF71231M

- Πατώντας το κουμπί παρατεταμένα, η λειτουργία «Κλειδώμα για παιδιά» απενεργοποιείται. Ακόμα και κατά την απενεργοποίηση, την αποεπιλογή και τη λήξη ενός προγράμματος, όταν η λειτουργία είναι ενεργοποιημένη, κλειδώνονται όλα τα κουμπιά εκτός από το κουμπί ενεργοποίησης και το κουμπί «Child Lock (Κλειδώμα για παιδιά)».
- Πατήστε για να αποεπιλέξετε το κουμπί «Child Lock (Κλειδώμα για παιδιά)» πριν από την επιλογή του προγράμματος και την έναρξη της πλύσης.

Μοντέλο: WF71261M, WF71490M

- Όταν ενεργοποιείται η λειτουργία κλειδώματος για παιδιά και το πρόγραμμα ξεκινά, η σχετική φωτεινή ένδειξη ανάβει και οι ενδείξεις «CL» και υπολειπόμενου χρόνου εμφανίζονται εναλλάξ στην οθόνη ανά 0,5 δευτ. Εάν πατήσετε κάποιο άλλο κουμπί, η φωτεινή ένδειξη της λειτουργίας κλειδώματος για παιδιά αναβοσβήνει για 3 δευτ. Μετά τη λήξη του προγράμματος, οι ενδείξεις «CL» και «END» εμφανίζονται εναλλάξ και ανά 0,5 δευτ. στην οθόνη για 10 δευτ. Κατόπιν, αναβοσβήνει για 3 δευτ. η φωτεινή ένδειξη της λειτουργίας κλειδώματος για παιδιά.
- Μόνο πατώντας παρατεταμένα τα δύο αυτά κουμπιά μπορείτε να αποεπιλέξετε τη λειτουργία κλειδώματος για παιδιά, διαφορετικά παραμένει ακόμα και σε περίπτωση απενεργοποίησης, αποεπιλογής ή λήξης ενός προγράμματος.
- Πατώντας το κουμπί «Child Lock (Κλειδώμα για παιδιά)» κλειδώνουν όλα τα κουμπιά εκτός από το κουμπί ενεργοποίησης/απενεργοποίησης και το κουμπί κλειδώματος. Αποεπιλέξτε το πριν από την επιλογή προγράμματος και την έναρξη της πλύσης.

ΣΥΝΤΗΡΗΣΗ

Καθαρισμός και φροντίδα

ΠΡΟΕΙΔΟΠΟΙΗΣΗ!

- Πριν από την εκτέλεση οποιασδήποτε εργασίας συντήρησης, αποσυνδέστε τη συσκευή από την τροφοδοσία ρεύματος και κλείστε την παροχή νερού.

Καθαρισμός πλαισίου

Η σωστή συντήρηση του πλυντηρίου μπορεί να παρατείνει τη διάρκεια ζωής του. Η επιφάνεια μπορεί να καθαριστεί με αραιωμένα, μη λιπαντικά, ουδέτερα απορρυπαντικά, εάν είναι απαραίτητο. Σε περίπτωση υπερχείλισης νερού, σκουπίστε με ένα πανί για να το απορροφήσετε. Μη χρησιμοποιείτε αιχμηρά αντικείμενα.



ΣΗΜΕΙΩΣΗ

- Απαγορεύεται η χρήση μυρμηκικού οξέος και αραιωμένων διαλυτών ή ισοδυνάμων τους, όπως οινόπνευμα, διαλύτες ή χημικά προϊόντα κ.λπ.

Καθαρισμός κάδου

Τα υπολείμματα σκουριάς που αφήνουν τα μεταλλικά αντικείμενα στο εσωτερικό του κάδου θα πρέπει να αφαιρούνται αμέσως με απορρυπαντικό χωρίς χλώριο. Μη χρησιμοποιείτε ατσάλουσμα για τον καθαρισμό.

ΣΗΜΕΙΩΣΗ

- Μην τοποθετείτε ρούχα στο πλυντήριο κατά τον καθαρισμό του κάδου.

Καθαρισμός λάστιχου στεγανοποίησης και τζαμιού πόρτας

Καθαρίζετε το τζάμι και το λάστιχο στεγανοποίησης της πόρτας μετά από κάθε πλύση αφαιρώντας τυχόν χνουδία και λεκέδες. Σε περίπτωση συσσώρευσης χνουδιών, ενδέχεται να προκληθεί διαρροή. Αφαιρέστε τυχόν κέρματα, κουμπιά και άλλα αντικείμενα από το λάστιχο στεγανοποίησης μετά από κάθε πλύση. Καθαρίζετε το λάστιχο στεγανοποίησης και το τζάμι της πόρτας κάθε μήνα για να διασφαλίσετε τη φυσιολογική λειτουργία της συσκευής.

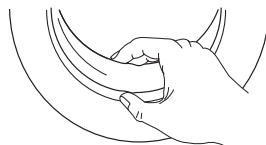

Καθαρισμός φίλτρου εισόδου

ΣΗΜΕΙΩΣΗ

- Σε περίπτωση μειωμένης παροχής νερού, πρέπει να καθαριστεί το φίλτρο εισόδου.
 1. Κλείστε τη βρύση και αφαιρέστε τον εύκαμπτο σωλήνα παροχής νερού από αυτή.
 2. Καθαρίστε το φίλτρο με μια βούρτσα.
 3. Ξεβιδώστε τον εύκαμπτο σωλήνα παροχής νερού από το πίσω μέρος της συσκευής. Τραβήξτε το φίλτρο προς τα έξω με μια μακριά πένσα.
 4. Χρησιμοποιήστε μια βούρτσα για να καθαρίσετε το φίλτρο.
 5. Επανατοποθετήστε το φίλτρο στον σωλήνα εισόδου νερού και επανασυνδέστε τον σωλήνα.
 6. Καθαρίστε το φίλτρο του σωλήνα εισόδου κάθε 3 μήνες για να διασφαλίσετε τη φυσιολογική λειτουργία της συσκευής

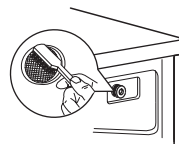
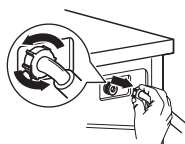
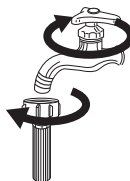

Καθαρισμός του συρταριού απορρυπαντικού

1. Πιέστε προς τα κάτω το κλιπ [] στο κάλυμμα της θήκης μαλακτικού και αφαιρέστε το συρτάρι απορρυπαντικού. Καθαρίστε το εσωτερικό της εσοχής με μια βούρτσα.
2. Ανασηκώστε και αφαιρέστε το κάλυμμα της θήκης μαλακτικού από το συρτάρι και πλύνετε τα και τα δύο κάτω από τρεχούμενο νερό.
3. Επανατοποθετήστε το κάλυμμα της θήκης μαλακτικού και σπρώξτε το συρτάρι στη θέση του.

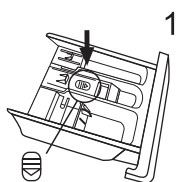

Πιέστε το κλιπ και αφαιρέστε το συρτάρι απορρυπαντικού

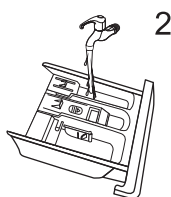

Καθαρίστε το συρτάρι και το κάλυμμα της θήκης μαλακτικού κάτω από τρεχούμενο νερό

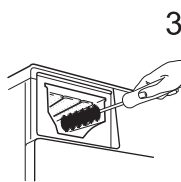

Καθαρίστε την εσοχή με μια μαλακή βούρτσα

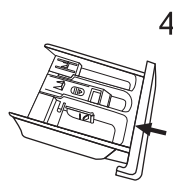

Επανατοποθετήστε το συρτάρι

ΣΗΜΕΙΩΣΗ

- Μη χρησιμοποιείτε λειαντικές ή καυστικές ουσίες για να καθαρίσετε πλαστικά μέρη.
- Καθαρίστε το συρτάρι απορρυπαντικού κάθε 3 μήνες για να διασφαλίσετε τη φυσιολογική λειτουργία της συσκευής.

Καθαρισμός φίλτρου αντλίας αποστράγγισης

ΠΡΟΕΙΔΟΠΟΙΗΣΗ!

- Βεβαιωθείτε ότι η συσκευή έχει ολοκληρώσει τον κύκλο πλύσης και ότι είναι άδεια. Απενεργοποιήστε την και αποσυνδέστε την από την ηλεκτρική τροφοδοσία προτού καθαρίσετε το φίλτρο της αντλίας αποστράγγισης.
- Προσέξτε τις υψηλές θερμοκρασίες νερού. Περιμένετε έως ότου το νερό κρυώσει. Κίνδυνος εγκαύματος!
- Καθαρίστε το φίλτρο σε τακτά χρονικά διαστήματα κάθε 3 μήνες για να διασφαλίσετε τη φυσιολογική λειτουργία της συσκευής.

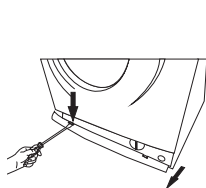

Ανοίξτε το πορτάκι στο κάτω πλαίσιο

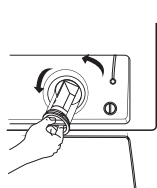

Τραβήξτε το φίλτρο προς τα έξω γυρίζοντας το αριστερόστροφα

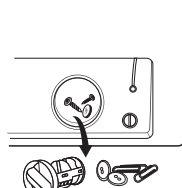

Αφαιρέστε τα ξένα σωματίδια

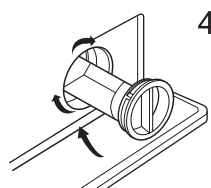

Κλείστε την τάπα στο κάτω κάλυμμα

ΠΡΟΣΟΧΗ!



- Όταν η συσκευή βρίσκεται σε λειτουργία, και ανάλογα με το πρόγραμμα που έχει επιλεγεί, μπορεί να ρέει καυτό νερό στο εσωτερικό της αντλίας. Μην αφαιρείτε το κάλυμμα της αντλίας ενόσω βρίσκεται σε εξέλιξη ένας κύκλος πλύσης. Περιμένετε πάντοτε έως ότου ο κύκλος ολοκληρωθεί και ο κάδος αδειάσει. Κατά την επανατοποθέτηση του καλύμματος, βεβαιωθείτε ότι ασφαλίζει σωστά στη θέση του.

Αντιμετώπιση προβλημάτων

Η συσκευή δεν τίθεται σε λειτουργία ή σταματά ενόσω βρίσκεται σε λειτουργία. Αρχικά, προσπαθήστε να βρείτε έναν τρόπο επίλυσης του προβλήματος. Εάν δεν τα καταφέρετε, επικοινωνήστε με το κέντρο σέρβις.

Περιγραφή	Αιτία	Λύση
Το πλυντήριο δεν ξεκινά	Η πόρτα δεν έχει κλείσει καλά	Επαναλειτουργήστε τη συσκευή αφού κλείσει η πόρτα. Ελέγξτε αν έχουν σφηνώσει ρούχα που εμποδίζουν το κλείσιμο της πόρτας.
Η πόρτα δεν ανοίγει	Είναι ενεργοποιημένη η διάταξη κλειδώματος ασφαλείας του πλυντηρίου	Αποσυνδέστε τη συσκευή από την ηλεκτρική τροφοδοσία, επαναλειτουργήστε τη συσκευή.
Διαρροή νερού	Η σύνδεση μεταξύ του σωλήνα παροχής ή του εύκαμπτου σωλήνα αποστράγγισης και της βρύσης δεν είναι στεγανή	Ελέγξτε του σωλήνες νερού και βεβαιωθείτε ότι είναι σφικτά συνδεδεμένοι. Καθαρίστε τον σωλήνα εξόδου.
Υπολείμματα απορρυπαντικού στη θήκη	Η σκόνη απορρυπαντικού έχει βραχεί με αποτέλεσμα να σχηματιστούν σβόλοι	Καθαρίστε και σκουπίστε τη θήκη απορρυπαντικού.
Η φωτεινή ένδειξη ή η οθόνη δεν ανάβει	Η πλακέτα τυπωμένου κυκλώματος έχει αποσυνδεθεί ή υπάρχει βλάβη στην καλωδίωση	Ελέγξτε αν η παροχή ισχύος είναι απενεργοποιημένη και ότι το βύσμα τροφοδοσίας είναι σωστά συνδεδεμένο.
Μη φυσιολογικός θόρυβος	Τα μπουλόνια στερέωσης δεν έχουν αφαιρεθεί. Το δάπεδο δεν είναι στέρεο ή επίπεδο.	Ελέγξτε εάν έχουν αφαιρεθεί τα μπουλόνια στερέωσης. Βεβαιωθείτε ότι η συσκευή έχει τοποθετηθεί σε στέρεο και επίπεδο δάπεδο.

Κωδικόι σφαλμάτων

Περιγραφή	Αιτία	Λύση
  Pause/Start No Spin Extra Rinse Prewash	Door is not closed properly	Restart after the door is closed Check if the clothes is stuck
Σβηστή Σβηστή Ανοβοσβήνηνει Σβηστή Σβηστή Σβηστή	Water injecting problem while washing	Check if the water pressure is too low Straighten the water pipe Check if the inlet valve filter is blocked
Σβηστή Σβηστή Ανοβοσβήνηνει Ανοβοσβήνηνει Σβηστή Σβηστή	Η αποστράγγιση του νερού διαρκεί περισσότερο από το φυσιολογικό	Ελέγξτε αν ο εύκαμπτος σωλήνας αποστράγγισης έχει φράξει
Σβηστή Σβηστή Σβηστή Σβηστή Ανοβοσβήνηνει Σβηστή	Water overflow	Restart the washer
Άλλα	Δοκιμάστε να επιλύσετε το πρόβλημα μόνοι σας και, αν δεν τα καταφέρετε, επικοινωνήστε με το κέντρο σέρβις της εταιρείας μας.	

Περιγραφή	Αιτία	Λύση
E30	Η πόρτα δεν έχει κλείσει καλά	Επαναλειειτουργήστε τη συσκευή αφού κλείσει η πόρτα. Ελέγξτε αν έχουν σφηνώσει ρούχα που εμποδίζουν το κλείσιμο της πόρτας.
E10	Πρόβλημα έγχυσης νερού κατά τη διάρκεια της πλύσης	Ελέγξτε εάν η πίεση του νερού είναι πολύ χαμηλή. Ισιώστε τον σωλήνα νερού. Ελέγξτε εάν το φίλτρο της βαλβίδας εισόδου έχει φράξει.
E21	Η αποστράγγιση του νερού διαρκεί περισσότερο από το φυσιολογικό	Ελέγξτε αν ο εύκαμπτος σωλήνας αποστράγγισης έχει φράξει.
E12	Υπερχείλιση νερού	Επανεκκινήστε το πλυντήριο.
EXX	Δοκιμάστε να επιλύσετε το πρόβλημα μόνοι σας και, αν δεν τα καταφέρετε, επικοινωνήστε με το κέντρο σέρβις της εταιρείας μας.	

Εξυπηρέτηση πελατών

Η διαθεσιμότητα των ανταλλακτικών για τη συσκευή σας υπολογίζεται σε τουλάχιστον 10 έτη.

Εάν έχετε οποιαδήποτε ερώτηση, επικοινωνήστε με το τμήμα εξυπηρέτησης πελατών της εταιρείας μας.



ΠΡΟΕΙΔΟΠΟΙΗΣΗ!

Κίνδυνος ηλεκτροπληξίας

- Μην επιχειρήσετε να επισκευάσετε μια συσκευή που είναι ή θεωρείται ότι είναι ελαττωματική.
- Ενδέχεται να θέσετε σε κίνδυνο τόσο τη δική σας όσο και τη ζωή των μελλοντικών χρηστών της συσκευής. Οι επισκευαστικές εργασίες επιτρέπεται να πραγματοποιούνται μόνο από εξειδικευμένο, εξουσιοδοτημένο προσωπικό.
- Η μη ορθή εκτέλεση των επισκευαστικών εργασιών θα καταστήσει την εγγύηση άκυρη και οποιοσδήποτε συνεπαγόμενες βλάβες δεν θα αναγνωρίζονται!

Μεταφορά

ΣΗΜΑΝΤΙΚΑ ΒΗΜΑΤΑ ΚΑΤΑ ΤΗ ΜΕΤΑΦΟΡΑ ΤΗΣ ΣΥΣΚΕΥΗΣ

- Αποσυνδέστε τη συσκευή από την ηλεκτρική τροφοδοσία και κλείστε τη βρύση παροχής νερού.
- Βεβαιωθείτε ότι η πόρτα και το συρτάρι απορρυπαντικού έχουν κλείσει καλά.
- Αφαιρέστε τον σωλήνα εισόδου και τον εύκαμπτο σωλήνα εξόδου από την οικιακή εγκατάσταση παροχής νερού.
- Περιμένετε έως ότου το νερό αποστραγγιστεί πλήρως από τη συσκευή (βλ. «Συντήρηση και καθαρισμός φίλτρου αντλίας αποστράγγισης»)
- Σημαντικό: Επαναποθετήστε τα 4 μπουλόνια μεταφορά στο πίσω μέρος της συσκευής.
- Αυτή η συσκευή είναι βαριά. Μεταφέρετέ τη με προσοχή. Μην κρατάτε τη συσκευή από τα προεξέχοντα μέρη της για να την ανυψώσετε. Μη χρησιμοποιείτε την πόρτα ως λαβή μεταφοράς.

Τεχνικά χαρακτηριστικά

Παροχή ισχύος	220-240V~, 50Hz
Μέγ. ένταση ρεύματος	10A
Τυπική πίεση νερού	0,05MPa~1MPa

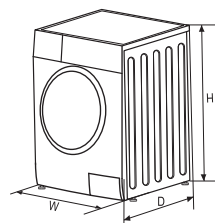

Μοντέλο	Χωρητικότητα πλύσης	Διαστάσεις (ΠxΒxΥmm)	Καθαρό βάρος	Ονομαστική ισχύς:
WF71231M	7.0kg	595x400x850	55kg	2050W
WF71261M	7.0kg	595x400x850	55kg	2050W
WF71490M	7.0kg	595x495x850	60kg	2000W

Δελτίο πληροφοριών προϊόντος

ΚΑΤ' ΕΞΟΥΣΙΟΔΟΤΗΣΗ ΚΑΝΟΝΙΣΜΟΣ (ΕΕ) 2019/2014 ΤΗΣ ΕΠΙΤΡΟΠΗΣ όσον αφορά την ενεργειακή επισήμανση των οικιακών πλυντηρίων ρούχων και των οικιακών πλυντηρίων-στεγνωτηρίων

Όνομα ή εμπορικό σήμα του προμηθευτή: Tesla

Διεύθυνση του προμηθευτή: Tesla Electronics, Litijska 47, 1000 Ljubljana, SI

Αναγνωριστικό του μοντέλου: WF71231M

Γενικές παράμετροι του προϊόντος:

Παράμετρος	Τιμή	Παράμετρος	Τιμή	
Ονομαστική χωρητικότητα ^{a)} (kg)	7,0	Διαστάσεις σε cm	Ύψος	85
			Πλάτος	60
			Βάθος	40
Δείκτης ενεργειακής απόδοσης ^{a)} (EEl _w)	80,0	Τάξη ενεργειακής απόδοσης ^{a)}	D	
Δείκτης απόδοσης πλυσίματος ^{a)}	1,040	Αποτελεσματικότητα ξεβγάλματος (g/kg) ^{a)}	5,0	
Κατανάλωση ενέργειας σε kWh ανά κύκλο, για το πρόγραμμα “eco 40-60” με συνδυασμό πλήρους και μερικού φορτίου. Η πραγματική κατανάλωση ενέργειας εξαρτάται από τον τρόπο χρήσης της συσκευής.	69,000	Κατανάλωση νερού σε λίτρα ανά κύκλο, για το πρόγραμμα “eco 40-60” με συνδυασμό πλήρους και μερικού φορτίου. Η πραγματική κατανάλωση νερού εξαρτάται από τον τρόπο χρήσης της συσκευής και από τη σκληρότητα του νερού.	45	
Μέγιστη θερμοκρασία μέσα στα επεξεργασία ρούχα ^{a)} (°C)	Ονομαστική χωρητικότητα	39	Σταθμισμένη απομένουσα περιεκτικότητα σε υγρασία ^{a)} (%)	62,0
	στο ήμισυ	-		
	στο ένα τέταρτο	-		
	στο ένα τέταρτο	-		
Ταχύτητα περιστροφής ^{a)} (ΣΑΛ)	Ονομαστική χωρητικότητα	1 200	Τάξη απόδοσης του περιστροφικού στυψίματος ^{a)}	C
	στο ήμισυ	-		
	στο ένα τέταρτο	-		
	στο ένα τέταρτο	-		
Διάρκεια προγράμματος ^{a)} (ώ:λεπ)	Ονομαστική χωρητικότητα	3:28	Είδος	Ελεύθερη

	στο ήμισυ	-		
	στο ένα τέταρτο	-		
Εκπομπές αερομεταφερόμενου ακουστικού θορύβου της φάσης στυσίματος (περιστροφής) ^{α)} (dB(A) re 1 pW)		80	Τάξη εκπομπών αερομεταφερόμενου ακουστικού θορύβου ^{α)} (φάση στυσίματος)	C
Κατάσταση εκτός λειτουργίας (W) (κατά περίπτωση)		0,50	Κατάσταση αναμονής (W) (κατά περίπτωση)	1,00
Καθυστέρηση έναρξης (W) (κατά περίπτωση)		ά.α.	Δικτυωμένη αναμονή (W) (κατά περίπτωση)	ά.α.
Ελάχιστη διάρκεια της εγγύησης που προσφέρει ο προμηθευτής: 24 μήνες				
Το προϊόν αυτό έχει σχεδιαστεί για να ελευθερώνει ιόντα αργύρου κατά τη διάρκεια του κύκλου πλυσίματος			ΌΧΙ	
Συμπληρωματικές πληροφορίες:				
Σύνδεσμος προς την ιστοσελίδα του προμηθευτή όπου βρίσκονται οι πληροφορίες του σημείου 9 του παραρτήματος II του κανονισμού (ΕΕ) 2019/2023 της Επιτροπής: tesla.info				

α) για το πρόγραμμα «eco 40-60»

Δελτίο πληροφοριών προϊόντος

ΚΑΤ' ΕΞΟΥΣΙΟΔΟΤΗΣΗ ΚΑΝΟΝΙΣΜΟΣ (ΕΕ) 2019/2014 ΤΗΣ ΕΠΙΤΡΟΠΗΣ όσον αφορά την ενεργειακή επισήμανση των οικιακών πλυντηρίων ρούχων και των οικιακών πλυντηρίων-στεγνωτηρίων

Όνομα ή εμπορικό σήμα του προμηθευτή: Tesla

Διεύθυνση του προμηθευτή: Tesla Electronics, Litijska 47, 1000 Ljubljana, SI

Αναγνωριστικό του μοντέλου: WF71261M

Γενικές παράμετροι του προϊόντος:

Παράμετρος	Τιμή	Παράμετρος	Τιμή	
Ονομαστική χωρητικότητα ^{a)} (kg)	7,0	Διαστάσεις σε cm	Ύψος	85
			Πλάτος	60
			Βάθος	40
Δείκτης ενεργειακής απόδοσης ^{a)} (EEl _w)	80,0	Τάξη ενεργειακής απόδοσης ^{a)}	D	
Δείκτης απόδοσης πλυσίματος ^{a)}	1,040	Αποτελεσματικότητα ξεβγάλματος (g/kg) ^{a)}	5,0	
Κατανάλωση ενέργειας σε kWh ανά κύκλο, για το πρόγραμμα “eco 40-60” με συνδυασμό πλήρους και μερικού φορτίου. Η πραγματική κατανάλωση ενέργειας εξαρτάται από τον τρόπο χρήσης της συσκευής.	0,690	Κατανάλωση νερού σε λίτρα ανά κύκλο, για το πρόγραμμα “eco 40-60” με συνδυασμό πλήρους και μερικού φορτίου. Η πραγματική κατανάλωση νερού εξαρτάται από τον τρόπο χρήσης της συσκευής και από τη σκληρότητα του νερού.	45	
Μέγιστη θερμοκρασία μέσα στα επεξεργασία ρούχα ^{a)} (°C)	Ονομαστική χωρητικότητα	39	Σταθμισμένη απομένουσα περιεκτικότητα σε υγρασία ^{a)} (%)	62,0
	στο ήμισυ	-		
	στο ένα τέταρτο	-		
	στο ένα τέταρτο	-		
Ταχύτητα περιστροφής ^{a)} (ΣΑΛ)	Ονομαστική χωρητικότητα	1 200	Τάξη απόδοσης του περιστροφικού στυψίματος ^{a)}	C
	στο ήμισυ	-		
	στο ένα τέταρτο	-		
	στο ένα τέταρτο	-		
Διάρκεια προγράμματος ^{a)} (ώ:λεπ)	Ονομαστική χωρητικότητα	3:28	Είδος	Ελεύθερη

	στο ήμισυ	-		
	στο ένα τέταρτο	-		
Εκπομπές αερομεταφερόμενου ακουστικού θορύβου της φάσης στυσίματος (περιστροφής) ^{α)} (dB(A) re 1 pW)		80	Τάξη εκπομπών αερομεταφερόμενου ακουστικού θορύβου ^{α)} (φάση στυσίματος)	C
Κατάσταση εκτός λειτουργίας (W) (κατά περίπτωση)		0,50	Κατάσταση αναμονής (W) (κατά περίπτωση)	1,00
Καθυστέρηση έναρξης (W) (κατά περίπτωση)		ά.α.	Δικτυωμένη αναμονή (W) (κατά περίπτωση)	ά.α.
Ελάχιστη διάρκεια της εγγύησης που προσφέρει ο προμηθευτής: 24 μήνες				
Το προϊόν αυτό έχει σχεδιαστεί για να ελευθερώνει ιόντα αργύρου κατά τη διάρκεια του κύκλου πλυσίματος			ΌΧΙ	
Συμπληρωματικές πληροφορίες:				
Σύνδεσμος προς την ιστοσελίδα του προμηθευτή όπου βρίσκονται οι πληροφορίες του σημείου 9 του παραρτήματος II του κανονισμού (ΕΕ) 2019/2023 της Επιτροπής: tesla.info				

α) για το πρόγραμμα «eco 40-60»

Δελτίο πληροφοριών προϊόντος

ΚΑΤ' ΕΞΟΥΣΙΟΔΟΤΗΣΗ ΚΑΝΟΝΙΣΜΟΣ (ΕΕ) 2019/2014 ΤΗΣ ΕΠΙΤΡΟΠΗΣ όσον αφορά την ενεργειακή επισήμανση των οικιακών πλυντηρίων ρούχων και των οικιακών πλυντηρίων-στεγνωτηρίων

Όνομα ή εμπορικό σήμα του προμηθευτή: Tesla

Διεύθυνση του προμηθευτή: Tesla Electronics, Litijska 47, 1000 Ljubljana, SI

Αναγνωριστικό του μοντέλου: WF71490M

Γενικές παράμετροι του προϊόντος:

Παράμετρος	Τιμή	Παράμετρος	Τιμή	
Ονομαστική χωρητικότητα ^{a)} (kg)	7,0	Διαστάσεις σε cm	Ύψος	85
			Πλάτος	60
			Βάθος	50
Δείκτης ενεργειακής απόδοσης ^{a)} (EEl _w)	60,0	Τάξη ενεργειακής απόδοσης ^{a)}	B	
Δείκτης απόδοσης πλυσίματος ^{a)}	1,031	Αποτελεσματικότητα ξεβγάλματος (g/kg) ^{a)}	5,0	
Κατανάλωση ενέργειας σε kWh ανά κύκλο, για το πρόγραμμα “eco 40-60” με συνδυασμό πλήρους και μερικού φορτίου. Η πραγματική κατανάλωση ενέργειας εξαρτάται από τον τρόπο χρήσης της συσκευής.	0,516	Κατανάλωση νερού σε λίτρα ανά κύκλο, για το πρόγραμμα “eco 40-60” με συνδυασμό πλήρους και μερικού φορτίου. Η πραγματική κατανάλωση νερού εξαρτάται από τον τρόπο χρήσης της συσκευής και από τη σκληρότητα του νερού.	45	
Μέγιστη θερμοκρασία μέσα στα επεξεργασία ρούχα ^{a)} (°C)	Ονομαστική χωρητικότητα	36	Σταθμισμένη απομένουσα περιεκτικότητα σε υγρασία ^{a)} (%)	53,9
	στο ήμισυ	-		
	στο ένα τέταρτο	-		
	στο ένα τέταρτο	-		
Ταχύτητα περιστροφής ^{a)} (ΣΑΛ)	Ονομαστική χωρητικότητα	1 400	Τάξη απόδοσης του περιστροφικού στυψίματος ^{a)}	B
	στο ήμισυ	-		
	στο ένα τέταρτο	-		
	στο ένα τέταρτο	-		
Διάρκεια προγράμματος ^{a)} (ώ:λεπ)	Ονομαστική χωρητικότητα	3:28	Είδος	Ελεύθερη

	στο ήμισυ	-		
	στο ένα τέταρτο	-		
Εκπομπές αερομεταφερόμενου ακουστικού θορύβου της φάσης στυσίματος (περιστροφής) ^{α)} (dB(A) re 1 pW)		76	Τάξη εκπομπών αερομεταφερόμενου ακουστικού θορύβου ^{α)} (φάση στυσίματος)	B
Κατάσταση εκτός λειτουργίας (W) (κατά περίπτωση)		0,50	Κατάσταση αναμονής (W) (κατά περίπτωση)	-
Καθυστέρηση έναρξης (W) (κατά περίπτωση)		ά.α.	Δικτυωμένη αναμονή (W) (κατά περίπτωση)	ά.α.
Ελάχιστη διάρκεια της εγγύησης που προσφέρει ο προμηθευτής: 24 μήνες				
Το προϊόν αυτό έχει σχεδιαστεί για να ελευθερώνει ιόντα αργύρου κατά τη διάρκεια του κύκλου πλυσίματος			ΌΧΙ	
Συμπληρωματικές πληροφορίες:				
Σύνδεσμος προς την ιστοσελίδα του προμηθευτή όπου βρίσκονται οι πληροφορίες του σημείου 9 του παραρτήματος II του κανονισμού (ΕΕ) 2019/2023 της Επιτροπής: tesla.info				

α) για το πρόγραμμα «eco 40-60»

SIGURNOSNE UPUTE

Pažljivo pročitajte i pridržavajte se sljedećih sigurnosnih informacija kako biste umanjili rizik od požara ili eksplozije i strujnog udara te kako biste spriječili oštećenje imovine, osobne ozljede ili gubitak života. Nepoštivanje ovih uputa poništava jamstvo.

UPOZORENJE!

Ova kombinacija simbola i signalnih riječi ukazuje na potencijalno opasnu situaciju koja bi, ako se ne izbjegne, mogla dovesti do smrti ili ozbiljne ozljede.

OPREZ!

Ova kombinacija simbola i signalnih riječi ukazuje na potencijalno opasnu situaciju koja, ako se ne izbjegne, može rezultirati manjom ili manjom ozljedom ili oštećenjem imovine i okoliša.

NAPOMENA

Ova kombinacija simbola i signalne riječi ukazuje na potencijalno opasnu situaciju koja, ako se ne izbjegne, može rezultirati manjom ili lakšom ozljedom.

UPOZORENJE!

Strujni udar!

- Ako je priključni kabel oštećen, proizvođač, serviser ili slično kvalificirane osobe moraju ga zamijeniti kako bi se izbjegla opasnost.
- Ako je uređaj oštećen, ne smije se koristiti dok ga proizvođač, njegov ovlaštení servis ili osobe sličnih kvalifikacija ne poprave. Opasnost od strujnog udara!
- Uređaj mogu koristiti djeca starija od 8 godina, kao i osobe smanjenih fizičkih, senzornih ili mentalnih sposobnosti ili osobe bez iskustva i znanja ako su pod nadzorom ili ako su dobile upute o sigurnoj uporabi uređaja i ako razumiju opasnosti njegove upotrebe. Djeca se ne smiju igrati uređajem. Djeca ne bi trebala čistiti ili održavati uređaj bez nadzora.
- Djecu treba nadgledati kako bi bili sigurni da se ne igraju s uređajem.
- Životinje i djeca mogu se uvući u stroj. Prije svake uporabe provjerite unutrašnjost uređaja.
- Djecu mlađu od 3 godine potrebno je držati podalje od uređaja ili pod stalnim nadzorom.
- Nemojte se penjati na uređaj ili sjediti na njemu.

MJESTO INSTALACIJE I OKRUŽENJE

- Sve stvari koje se koriste za pranje, kao i dodatne stvari, treba čuvati na sigurnom mjestu, nedostupnom djeci.
- Nemojte postavljati uređaj na tepih. Tepih može blokirati otvore i oštetiti uređaj.
- Uređaj držite što dalje od izvora topline i izravne sunčeve svjetlosti kako biste spriječili oštećenje dijelova od plastike i gume.
- Uređaj nemojte koristiti u vlažnom okruženju ili na mjestima gdje su prisutni eksplozivni ili korozivni plinovi. U slučaju curenja vode ili prskanja, uređaj ostavite da se suši na otvorenom.
- Uređaj se ne smije postavljati iza vrata koja se mogu zaključati, kliznih vrata ili vrata s šarkom smještenih na suprotnoj strani od šarke perlice rublja.
- Nemojte koristiti stroj u prostorijama s temperaturama nižim od 5°C, jer to može oštetiti neke njegove dijelove. Ako je uporaba uređaja u spomenutim uvjetima neizbježna, vodite računa da nakon svake uporabe potpuno ispraznite vodu (pogledajte odjeljak "Održavanje - Čišćenje filtera odvodne pumpe") kako biste spriječili oštećenja nastala smrzavanjem.
- Nikada nemojte koristiti zapaljive raspršivače ili stvari u neposrednoj blizini uređaja.

MONTAŽA

- Prije uporabe uređaja uklonite kompletno pakiranje i uklonite transportne vijke. Ako to ne učinite, može doći do ozbiljne štete.
- Ovaj je uređaj opremljen jednim ulaznim ventilom i može se priključiti samo na dovod hladne vode.
- Naponski utikač mora biti dostupan nakon instalacije.

- Prije prvog pranja odjeće, proizvod treba jednom pustiti u rad praznim bubnjem, tako da prolazi kroz sve faze ciklusa.
- Prije upotrebe perilice potrebno je izvršiti njezinu kalibraciju.
- Na uređaj ne stavljajte pretjerano teške predmete, poput kanistera za vodu ili grijalice.
- Upotrijebite novi komplet crijeva isporučen s uređajem. Stare komplete crijeva ne treba ponovno koristiti.
- Maksimalni ulazni tlak vode je 1 MPa. Minimalni ulazni tlak vode je 0,05 MPa.

PRIKLJUČAK NA ELEKTROINSTALACIJE

- Pazite da uređaj ne pritiska kabel za napajanje jer ga to može oštetiti.
- Spojite proizvod na uzemljenu utičnicu zaštićenu osiguračem, koja je u skladu s vrijednostima navedenim u tablici u odjeljku "Tehničke specifikacije". Postupak uzemljenja treba izvoditi kvalificirani električar. Provjerite je li stroj instaliran u skladu s lokalnim propisima.
- Postupak spajanja na vodovodne i električne instalacije mora provesti kvalificirana tehnička osoba, u skladu s uputama proizvođača i lokalnim sigurnosnim propisima.



UPOZORENJE!

- Ne koristite strujne trake ili produžne kablove.
- Uređaj ne smije biti povezan s vanjskim uređajem za uključivanje / isključivanje, poput tajmera, ili strujnim krugom koji se redovito uključuje i isključuje.
- Ako je zapaljivi plin prisutan u sobi, nemojte ga odvajati od električne utičnice.
- Nikada nemojte odspajati utikač mokrim rukama.
- Kad isključujete utikač, uvijek povucite utikač, a ne kabel.
- Isključite uređaj svaki put kad ga ne koristite.

PRIKLJUČAK NA VODOVODNE INSTALACIJE

- Provjerite spojeve na ulaznim cijevima za vodu, slavinu za vodu i odvodno crijevo kako biste otkrili moguće probleme zbog promjena tlaka u vodi. Ako se zglobovi olabave ili propuštaju, zatvorite slavinu i popravite ih. Uređaj započnite koristiti tek nakon što je ugrađuju cijevi i crijeva izvršilo kvalificirano osoblje.
- Tijekom rada staklena vrata mogu se izuzetno zagrijati. Kad stroj radi, držite djecu i kućne ljubimce što dalje od njega.
- Crijeva za dovod i odvod vode moraju biti ugrađena na siguran način kako ne bi bila oštećena. Inače, voda može curiti.
- Ne uklanjajte filter na pumpi za odvod vode dok u uređaju još ima vode. Mogu se ispustiti velike količine vode, uz opasnost od opekлина zbog upotrebe tople vode.

RAD I ODRŽAVANJE

- Nikada ne upotrebljavajte zapaljiva, eksplozivna ili otrovna otapala. Umjesto deterdženata ne upotrebljavajte benzin, alkohol itd. Odaberite samo one deterdžente koji se peru u perilici rublja.
- Provjerite jesu li svi džepovi prazni. Oštri i kruti predmeti, poput novčića, broševa, čavala, vijaka, kamenja itd. mogu ozbiljno oštetiti ovaj uređaj.
- Izvadite sve predmete, poput upaljača i šibica, iz džepova prije stavljanja rublja u perilicu.
- Temeljito operite rublje koje ste oprali ručno.
- Prije sušenja u uređaju, rublje kontaminirano tvarima poput ulja za kuhanje, acetona, alkohola, benzina, petroleja, sredstava za uklanjanje mrlja, terpentina, voska i sredstava za uklanjanje voska potrebno je oprati u vrućoj vodi koja sadrži dodatnu količinu deterdženta.
- Rublje koje sadrži spužvastu gumu (lateks spužvu), kape za tuširanje, vodonepropusnu tkaninu, komade s gumenom oblogom i odjeću ili jastuke koji sadrže dijelove spužvaste gume ne smijete sušiti u uređaju.
- Omekšivači tkanine ili slični proizvodi trebaju se koristiti u skladu s preporukama datim u uputama za njih.
- Nikada ne pokušavajte otvoriti vrata silom. Vrata će se otključati ubrzo nakon završetka ciklusa.
- Ne zatvarajte vrata prekomjernom silom. Ako imate poteškoća s zatvaranjem vrata, provjerite je li rublje pravilno umetnuto i postavljeno.
- Prije svakog postupka čišćenja i održavanja, kao i nakon svake uporabe, isključite uređaj i zatvorite slavinu.
- Uređaj nikada ne čistite tako da ga polivate vodom. Opasnost od strujnog udara!
- Da bi se izbjegle opasnosti, popravke smije izvoditi samo proizvođač, njegov ovlaštení serviser ili osobe sa sličnim kvalifikacijama. Proizvođač neće biti odgovoran za štetu koju su svojim intervencijama prouzročile neovlaštene osobe.

TRANSPORT

- Prije transporta:
 - Potrebno je da stručnjak ponovno stavi vijke na stroj.
 - Voda koja je ostala unutar uređaja mora se ispustiti.
- Ovaj uređaj je težak. Budite oprezni prilikom pomicanja. Prilikom podizanja, nikada nemojte držati uređaj za izbočene dijelove. Vrata uređaja ne smiju se koristiti kao kvaka.

NAMJENA KORIŠTENJA

Proizvod je namijenjen isključivo za kućanstvo i za tkanine u količinama karakterističnim za kućanstvo, primjerenim za strojno pranje i sušenje. Uređaj je namijenjen samo za unutarnju upotrebu i nije namijenjen za ugradnju. Korištenje uređaja uvijek treba biti u skladu s ovim uputama. Uređaj nije namijenjen komercijalnoj uporabi. Bilo koja druga uporaba smatra se neadekvatnom. Proizvođač nije odgovoran za bilo kakvu štetu ili ozljedu nastalu takvom uporabom.

- Ovaj je uređaj namijenjen uporabi u kućanstvima i sličnim okruženjima:
 - Kuhinja za osoblje u trgovinama, uredima i drugim radnim okruženjima;
 - Poljoprivredna domaćinstva;
 - Hoteli, moteli i drugi stambeni objekti, gdje je dostupan klijentima;
 - Sadržaji koji pružaju uslugu noćenja s doručkom;
 - Zajednički prostori u stambenim blokovima ili samoposlužnim praonicama.

Pakovanje/Stari uređaj



Ova naljepnica označava da se u EU proizvod ne smije odlagati s ostalim kućnim otpadom. Da biste spriječili nekontrolirano odlaganje otpada od potencijalne štete za okoliš ili zdravlje ljudi, odgovorno reciklirajte proizvod kako biste promovirali održivu ponovnu upotrebu materijalnih resursa. Upotrijebite sustave za prikupljanje otpada za odlaganje upotrijebljenog uređaja ili kontaktirajte maloprodaju u kojoj ste kupili proizvod. Oni mogu pokupiti i reciklirati vaš proizvod na ekološki siguran način.

POSTAVLJANJE

Opis proizvoda

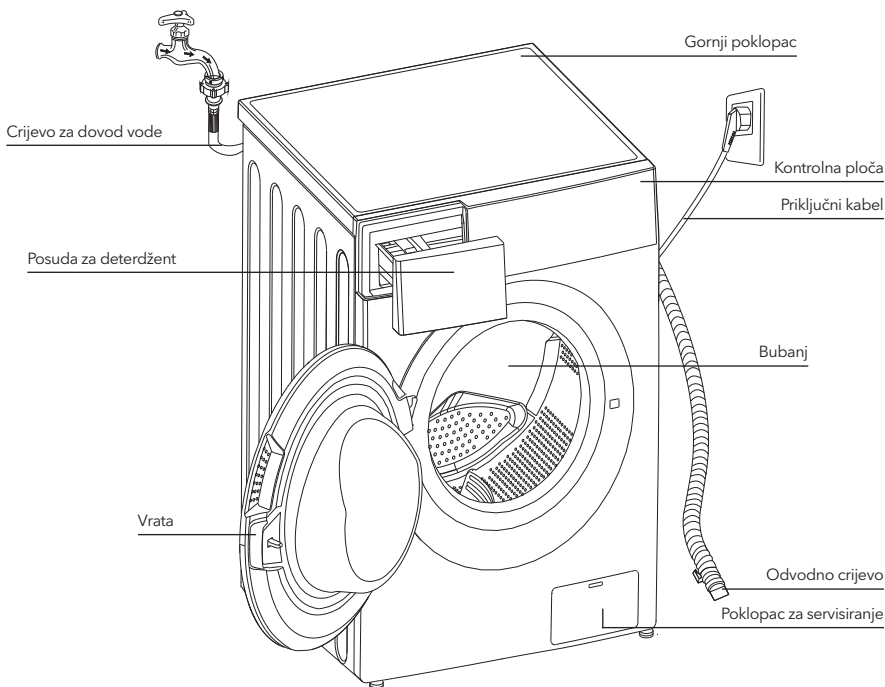

NAPOMENA

- Slika proizvoda je data isključivo u ilustrativne svrhe. Za pravi izgled proizvoda, pogledajte uređaj koji ste kupili.

Dodatna oprema



Poklopci x 4



1 x Crijevo za dovod hladne vode



Korisnički priručnik

Prostor u kojem se postavlja uređaj

⚠ UPOZORENJE!

- Važno je da je proizvod stabilan kako bi se spriječilo njegovo pomicanje tijekom rada! Pazite da uređaj bude u ravnini i stabilno.
- Pazite da proizvod nije instaliran preko priključnog kabela.
- Pazite da između zidova i uređaja postoji minimalna udaljenost, kao što je prikazano na slici.

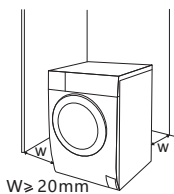

Prije instaliranja stroja, morate pronaći mjesto sa sljedećim karakteristikama:

1. Ima čvrstu, suhu i ravnu površinu
2. Nije izloženo direktnim zrakama sunca
3. Dovoljno je prozračeno
4. Ima sobnu temperaturu iznad 0°C
5. Držite se što dalje od izvora topline, poput uređaja koji sagorijevaju ugljen ili plin.



Raspakivanje perilice

⚠ UPOZORENJE!

- Pakiranje (npr. folija, stiropor) može biti opasno za djecu.
 - Postoji opasnost od gušenja! Kompletno pakiranje držite na sigurnoj udaljenosti od djece
1. Uklonite kartonsku kutiju i dijelove od stiropora.
 2. Podignite perilicu i uklonite podnožje na kojem se nalazi proizvod. Obavezno uklonite malu trokutastu spužvu zajedno s bazom. Ako to nije slučaj, položite proizvod bočno, a zatim rukom uklonite malu spužvicu s dna proizvoda.
 3. Uklonite traku koja pričvršćuje priključni kabel i odvodno crijevo.
 4. Izvadite dovodno crijevo iz bubnja.

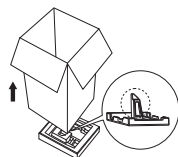

Uklanjanje transportnih vijaka

⚠ UPOZORENJE!

- Prije uporabe proizvoda morate ukloniti transportne vijke koji se nalaze na stražnjoj strani proizvoda.



Ključem otpustite 4 transportna vijka

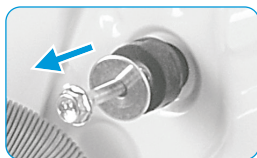

Uklonite vijke zajedno s gumenim elementima i spremite ih

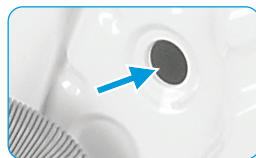

Zatvorite otvore transportnim čepovima

Izravnavanje perilice rublja

⚠ UPOZORENJE!

- Držači s navojem moraju biti čvrsto pričvršćeni na kućište na svim nogama

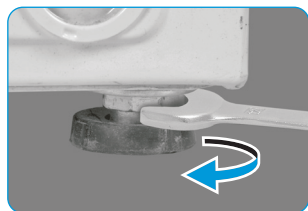

1. Otpustite pričvrсни prsten s navojem.
2. Okrećite nožicu dok ne dodirne pod.
3. Namjestite nožice i pričvrstite navojne prstenove ključem. Pazite da uređaj bude u ravlini i stabilno.

Spajanje crijeva za dovod vode

⚠ UPOZORENJE!

- Da biste spriječili istjecanje ili oštećenje uzrokovano vodom, slijedite upute date u ovom poglavlju!
- Nemojte savijati, lomiti, prepravljati ili rezati crijevo za dovod vode.



Spojite crijevo za dovod vode na ulazni ventil za vodu i slavinu za hladnu vodu, kao što je prikazano na slici.



☰ NAPOMENA

- Povežite rukom, bez upotrebe alata. Provjerite jesu li zglobovi dobro pričvršćeni.

Odvodno crijevo

⚠ UPOZORENJE!

- Nemojte savijati, niti istezati odvodno crijevo.
- Pravilno postavite odvodno crijevo. U suprotnom, može doći do curenja vode usljed oštećenja.

Odvodno crijevo se može povezati na dva načina:

1. Stavite ga u odvod vode.

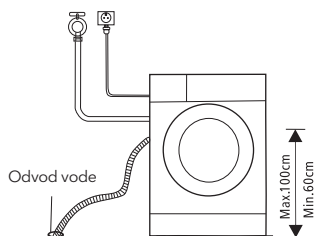

2. Spojite ga na dodatnu odvodnu cijev odvoda vode.

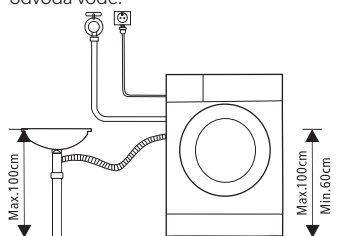

RAD UREĐAJA

Brzi početak

! OPREZI

- Prije pranja odjeće, provjerite je li uređaj pravilno postavljen.
- Prije napuštanja tvornice, Vaš je uređaj prošao potpunu inspekciju. Da biste uklonili preostalu vodu i neutralizirali potencijalne mirise, preporučuje se očistiti uređaj prije prve uporabe. To se postiže aktiviranjem programa Pamuk (Cotton) na 90°C, bez rublja ili deterdženta.

≡ KALIBRIRANJE

Model WF71490M

Za najbolje performanse perilice preporučuje se njegova kalibracija.

Uređaj može otkriti količinu rublja u bubnju. Ova funkcija optimizira performanse proizvoda minimizirajući potrošnju energije i vode, štedeći novac i vrijeme. Iz tog razloga, za najbolju uporabu uređaja, preporučuje se izvršiti njegovu kalibraciju.

1. Izvadite svu dodatnu opremu iz bubnja i zatvorite vrata;
2. Uključite utikač u električnu utičnicu;
3. Uključite perilicu rublja i istovremeno pritisnite tipke „Delay“ (Odgođeni početak) i „Speed“ (Brzina centrifuge) 10 sekundi, sve dok se na zaslonu ne pojavi „t19“;
4. Pritisnite tipku ▷|| kako biste aktivirali uređaj i pričekajte dok se na zaslonu ne pojavi „****“.

1. Prije pranja rublja

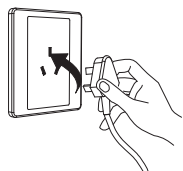

Uključite u struju

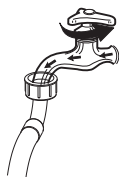

Pustite vodu

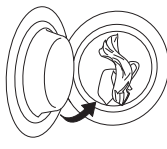

Napunite rubljem



Zatvorite vrata



Dodajte deterdžent

≡ NAPOMENA

- Deterdžent se u pregradu I dodaje samo ako izaberete pretpranje kod perilica koje imaju ovu funkciju.

2. Pranje



Izaberite program

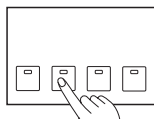

Izaberite funkciju ili ostavite podrazumijevane vrijednosti



Započnite ciklus

3. Nakon pranja

Vrata su zaključana, a lampice na tipki [Start/Pause] (Početak/Pauziranje) se uključuju i isključuju uz zvučni signal, ili se dvije male točke na digitalnom ekranu uključuju i isključuju.

* Model WF71490M

Oglašava se alarm, a na zaslonu stoji „End“ (Kraj ciklusa).

Prije svakog pranja

- Radni uvjeti perilice bi se trebali kretati od 0 do 40°C. Ako se perilica koristi na temperaturama nižim od 0 ° C, ulazni ventil i sustav odvoda mogu biti oštećeni. Ako se nalazi u okruženju u kojem je temperatura 0 ° C ili niža, perilica se mora premjestiti u normalno okruženje sobne temperature kako bi se osiguralo da u cijevi za dovod vode i odvodnom crijevu nema smrznute vode.
- Prije pranja provjerite naljepnice na rublju i objašnjenja za upotrebu deterdženta. Za adekvatno pranje u perilici koristite deterdžente koji ne stvaraju pjenu ili je stvaraju u manjoj mjeri.



Provjerite etiketu i odaberite program



Izvadite predmete iz džepova



Zavežite dugačke vrpce, pričvrstite naramenice i zakopčajte gumbе

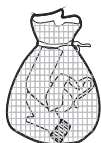

Manje komade rublja stavite u jastučnicu



Obrnite odjeću koja se lako uništi na prednjoj strani. Isto učinite i sa rubljem koje ima duga vlakna



Sortirajte rublje prema teksturi

⚠ UPOZORENJE!

- Pranje jednog komada rublja može dovesti do značajne neravnoteže uređaja, što može pokrenuti alarm. Zbog toga se preporučuje dodavanje još jednog ili dva komada rublja, kako bi postupak ispuštanja vode tekao nesmetano.
- Ne perite rublje koje je prethodno bilo u dodiru s petrolejem, benzinom, alkoholom i drugim zapaljivim materijalima.

Posuda za deterdžent

- I Deterdžent za pretpranje
- II Deterdžent za pranje
- ☼ Omekšivač
- ☼ Otpustite tipku da biste uklonili odjeljak za deterdžent

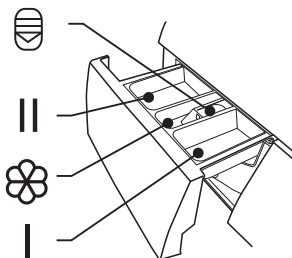

⚠ OPREZ!

- Deterdžent se u pregradu I dodaje samo ako izaberete pretpranje kod perilica koje imaju ovu funkciju.

Model: WF71231M

Program	I	II	☼
Cotton (Pamuk) 40°C	<input type="radio"/>	<input checked="" type="radio"/>	<input type="radio"/>
Cotton (Pamuk) 60°C	<input type="radio"/>	<input checked="" type="radio"/>	<input type="radio"/>
Cotton (Pamuk) 90°C	<input type="radio"/>	<input checked="" type="radio"/>	<input type="radio"/>
Synthetic (Sintetika)	<input type="radio"/>	<input checked="" type="radio"/>	<input type="radio"/>
Synthetic (Sintetika) 40°C	<input type="radio"/>	<input checked="" type="radio"/>	<input type="radio"/>
Drum Clean (Čišćenje bubnja)	<input type="radio"/>	<input checked="" type="radio"/>	<input type="radio"/>
Cold Wash (Pranje hladnom vodom)			
Cold Wash (Pranje hladnom vodom) 20°C	<input type="radio"/>	<input checked="" type="radio"/>	<input type="radio"/>
Spin Only (Samo centrifuga)	<input type="radio"/>	<input checked="" type="radio"/>	<input type="radio"/>
Drain Only (Samo ispuštanje vode)			
Rinse & Spin (Ispiranje i centrifuga)			
Rinse & Spin (Ispiranje i centrifuga)			<input type="radio"/>

Program	I	II	☼
Delicate (Osjetljivo rublje) 30°C		<input checked="" type="radio"/>	<input type="radio"/>
Delicate (Osjetljivo rublje)		<input checked="" type="radio"/>	<input type="radio"/>
Ends in 9H (Završava za 9H)		<input checked="" type="radio"/>	<input type="radio"/>
Ends in 6H (Završava za 6H)		<input checked="" type="radio"/>	<input type="radio"/>
Ends in 3H (Završava za 3H)		<input checked="" type="radio"/>	<input type="radio"/>
Quick Wash (Brzo pranje) 45'		<input checked="" type="radio"/>	<input type="radio"/>
Quick Wash (Brzo pranje) 30'		<input checked="" type="radio"/>	<input type="radio"/>
Quick Wash (Brzo pranje) 15'		<input checked="" type="radio"/>	<input type="radio"/>
ECO 40-60		<input checked="" type="radio"/>	<input type="radio"/>
Cotton Intensive (Intenzivno pranje pamuka) 40°C		<input checked="" type="radio"/>	<input type="radio"/>
Cotton Intensive (Intenzivno pranje pamuka) 60°C		<input checked="" type="radio"/>	<input type="radio"/>

● Obavezno

○ Neobavezno

Model: WF71261M

Program	I	II	☼
Cotton (Pamuk) 30°C		<input checked="" type="radio"/>	<input type="radio"/>
Cotton (Pamuk) 40°C		<input checked="" type="radio"/>	<input type="radio"/>
Cotton (Pamuk) 60°C		<input checked="" type="radio"/>	<input type="radio"/>
Cotton (Pamuk) 90°C		<input checked="" type="radio"/>	<input type="radio"/>
Synthetic (Sintetika)		<input checked="" type="radio"/>	<input type="radio"/>
Synthetic (Sintetika) 40°C		<input checked="" type="radio"/>	<input type="radio"/>
Drum Clean (Čišćenje bubnja)			
Cotton Intensive (Intenzivno pranje pamuka) 40°C		<input checked="" type="radio"/>	<input type="radio"/>
Cotton Intensive (Intenzivno pranje pamuka) 60°C		<input checked="" type="radio"/>	<input type="radio"/>
Quick Wash (Brzo pranje) 45'		<input checked="" type="radio"/>	<input type="radio"/>
Quick Wash (Brzo pranje) 30'		<input checked="" type="radio"/>	<input type="radio"/>
Quick Wash (Brzo pranje) 15'		<input checked="" type="radio"/>	<input type="radio"/>

Program	I	II	☼
Spin Only (Samo centrifuga)			
Drain Only (Samo ispuštanje vode)			
Rinse & Spin (Ispiranje i centrifuga)			<input type="radio"/>
Delicate (Osjetljivo rublje) 30°C		<input checked="" type="radio"/>	<input type="radio"/>
Delicate (Osjetljivo rublje)		<input checked="" type="radio"/>	<input type="radio"/>
Mix (Kombinirano rublje) 60°C		<input checked="" type="radio"/>	<input type="radio"/>
Mix (Kombinirano rublje) 40°C		<input checked="" type="radio"/>	<input type="radio"/>
Mix (Kombinirano rublje)		<input checked="" type="radio"/>	<input type="radio"/>
ECO 40-60		<input checked="" type="radio"/>	<input type="radio"/>
Cold Wash (Pranje hladnom vodom)		<input checked="" type="radio"/>	<input type="radio"/>
Cold Wash (Pranje hladnom vodom) 20°C		<input checked="" type="radio"/>	<input type="radio"/>

● Obavezno

○ Neobavezno

Model: WF71490M

Program	I	III/△	⊗
Cotton (Pamuk)	○	●	○
Quick (Brzo pranje) 15'	●	○	
Rapid (Brzo pranje) 45'	●	○	
60' Wash (Ciklus pranja od 60')	●	○	
ECO 40-60	●	○	
Intensive (Intenzivno pranje)	●	○	
Rinse & Spin (Ispiranje i centrifuga)			○
Sterilization (Sterilizacija)	●	○	

Program	I	III/△	⊗
Sport Wear (Sportsko rublje)	○	●	○
Synthetic (Sintetika)	○	●	○
Mix (Kombinirano rublje)	○	●	○
Delicate (Osjetljivo rublje)		●	○
Wool (Vuna)		●	○
20°C		●	○
Spin Only (Samo centrifuga)			○

● Obavezno

○ Neobavezno

Preporuke za deterđente

Preporučeni deterđent za pranje	Ciklusi pranja	Temp. pranja	Vrsta rublja i tkanina
Snažni deterđent sa sredstvima za izbjeljivanje i optičkim posvjetljivačima	Cotton (Pamuk) ECO 40-60, *Mix (Kombinirano rublje)	30/40/60	Bijelo pamučno ili laneno rublje otporno na iskuhavanje
Deterđent za pranje obojenog rublja, bez sredstava za izbjeljivanje i optičkih posvjetljivača	Cotton (Pamuk) ECO 40-60, *Mix (Kombinirano rublje) Cold Wash (Pranje hladnom vodom)	Hladno/20/ 30/40	Obojeno pamučno ili laneno rublje
Deterđent za pranje obojenog rublja ili blagi deterđent bez optičkih posvjetljivača	Cold Wash (Pranje hladnom vodom) Synthetic (Sintetika)	Hladno/20/40	Obojeno rublje izrađeno od vlakana koja se lako njeguju i sintetičkih materijala
Blagi deterđent za pranje	Synthetic (Sintetika)	Hladno/40	Nježne tkanine, svila, viskoza
Specijalni deterđent za vunu**	Wool (Vuna)**	20/30/40**	Vuna**

* Model WF71261M, ** Model WF71490M

NAPOMENA

- Prije ulijevanja nakupljenih ili slijepljenih deterđzenata ili dodatnih sredstava u odjeljak za deterđent, možete ih razrijediti u malo vode kako biste spriječili začepljenje ulaznog dijela odjeljka za deterđent i prelijevanje vode.
- Odaberite pravu vrstu deterđzenta za najbolje performanse pranja uz minimalnu potrošnju vode i električne energije.
- Da biste postigli najbolje rezultate prilikom pranja, važno je koristiti odgovarajuću dozu deterđzenta.
- Ako bubanj nije napunjen do maksimuma, dodajte malu količinu deterđzenta.
- Količinu deterđzenta uvijek prilagodite stupnju tvrdoće vode. Ako je voda iz vaše slavine mekana, upotrijebite manje deterđzenta.
- Količinu deterđzenta odredite prema stupnju zaprljanosti rublja. Za manje prljavu garderobu potrebno je manje deterđzenta.
- Visoko koncentrirani deterđent (kompaktni deterđent) zahtijeva posebnu preciznost prilikom doziranja.

Znakovi prekomjernog deterđzenta uključuju sljedeće:

- stvaranje velike količine pjene
- loši rezultati pranja i ispiranja

Znakovi nedostatka deterđzenta uključuju sljedeće:

- rublje poprima sivu boju
- stvaranje sloja kamena na bubnju, grijaču i / ili rublju

Kontrolna ploča

Model: WF71231M

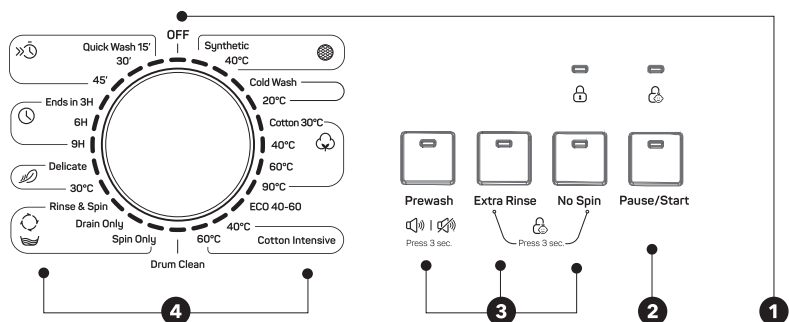

Model: WF71261M

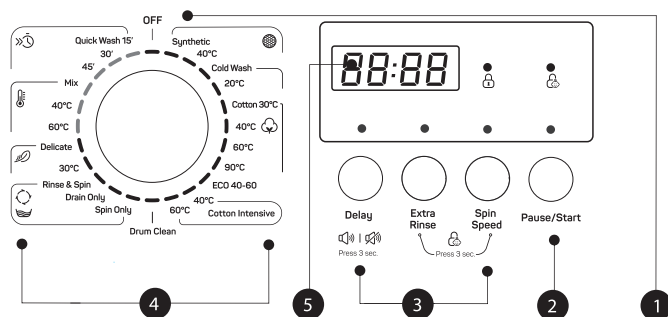

NAPOMENA

- Slika je dana samo u ilustrativne svrhe. Za pravi izgled proizvoda, pogledajte uređaj koji ste kupili.

1. On/Off (Uključeno/Isključeno)

Proizvod je uključen ili isključen.

2. Start/Pause (Početak/Pauza)

Pritiskom na ovaj gumb ćete započeti ili pauzirati ciklus pranja.

3. Opcije

Ove tipke omogućuju vam odabir dodatnih funkcija, a spomenute tipke zasvijetlit će nakon odabira.

4. Program

Ovisno o vrsti rublja.

5. Zaslon

Zaslon prikazuje postavke, procijenjeno preostalo vrijeme, opcije i poruke o statusu povezane s vašom perilicom rublja. Zaslon će ostati uključen tijekom cijelog ciklusa.

Model: WF71490M

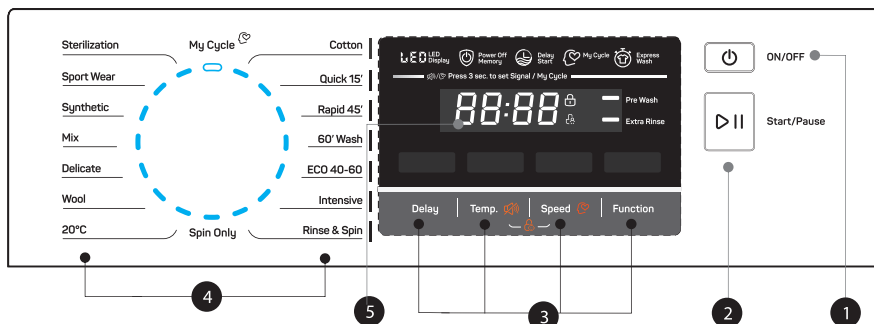

NAPOMENA

- Slika je dana samo u ilustrativne svrhe. Za pravi izgled proizvoda, pogledajte uređaj koji ste kupili.

1. On/Off (Uključeno/Isključeno)

Za uključivanje i isključivanje uređaja.

2. Start/Pause (Početak/Pauza)

Za pokretanje ili pauziranje programa pranja.

3. Opcije

Ove tipke omogućuju vam odabir dodatnih funkcija i one će zasvijetliti nakon odabira.

4. Program

Dostupno ovisno o vrsti rublja.

5. Zaslon

Zaslon prikazuje postavke, procijenjeno preostalo vrijeme, opcije i poruke o statusu.

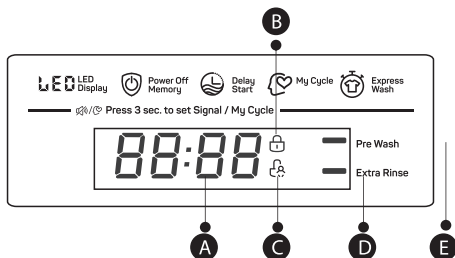

A Zaslon

Vrijeme trajanja ciklusa pranja	Početak odgođen za
125	2h
Brzina centrifugiranja	Greška
400	E 30
Ciklus završen	Temperatura
End	30

B Zaključavanje vrata

D Dodatno ispiranje

C Zaključavanje zbog sigurnosti djece

E Pretpranje

Programi

Model: WF71231M

Program	Težina rublja (kg)	Prikazano vrijeme
	7.0	7:00
Synthetic (Sintetika)	3.5	2:20
Synthetic (Sintetika) 40°C	3.5	2:20
Cold Wash (Pranje hladnom vodom)	7.0	1:00
Cold Wash (Pranje hladnom vodom) 20°C	7.0	1:01
Cotton (Pamuk) 30°C	7.0	2:40
Cotton (Pamuk) 40°C	7.0	2:40
Cotton (Pamuk) 60°C	7.0	2:45
Cotton (Pamuk) 90°C	7.0	2:50
ECO 40-60	7.0	3:28
Cotton Intensive (Intenzivno pranje pamuka) 40°C	7.0	3:48
Cotton Intensive (Intenzivno pranje pamuka) 60°C	7.0	3:53
Drum Clean (Čišćenje bubnja)	-	1:18
Spin Only (Samo centrifuga)	7.0	0:12
Drain Only (Samo ispuštanje vode)	-	0:01
Rinse & Spin (Ispiranje i centrifuga)	7.0	0:20
Delicate (Osjetljivo rublje) 30°C	2.5	0:50
Delicate (Osjetljivo rublje)	2.5	0:48
Ends in 9H (Završava za 9H)	7.0	0:59
Ends in 6H (Završava za 6H)	7.0	0:59
Ends in 3H (Završava za 3H)	7.0	0:59
Quick Wash (Brzo pranje) 45'	2.0	0:45
Quick Wash (Brzo pranje) 30'	2.0	0:30
Quick Wash (Brzo pranje) 15'	2.0	0:15



NAPOMENA

Parametri navedeni u ovoj tablici namijenjeni su isključivo informiranju korisnika. Stvarni parametri mogu se razlikovati od parametara navedenih u prethodnoj tablici.

WF71231M						
Ciklus	Nominalni kapacitet u kg	Trajanje ciklusa u h:min	Potrošnja energije u kWh/ciklusu	Potrošnja vode u l/ciklusu	Najviša temperatura pranja °C ¹⁾	Preostala vlaga u % / Brzina centrifugiranja u rpm ²⁾
Cold Wash (Pranje hladnom vodom) 20°C	3.5	1:01	0.213	41	20	60%/1200
Cotton (Pamuk) 60°C	7.0	2:45	1.385	65	60	60%/1200
Synthetic (Sintetika)	3.5	2:20	0.327	60	Hladno	60%/1200
Quick Wash (Brzo pranje) 15'	2.0	0:15	0.035	32	Hladno	75%/800
Cotton Intensive (Intenzivno pranje pamuka) 40°C	7.0	3:48	1.088	65	40	60%/1200
ECO 40-60 ³⁾	7.0	3:28	0.940	55.3	39	62%/1200
	3.5	2:42	0.590	41.5	35	62%/1200
	2.0	2:42	0.435	35.6	30	62%/1200

- Gore navedeni podaci pružaju se samo u informativne svrhe i mogu se mijenjati ovisno o uvjetima tijekom stvarne upotrebe uređaja.
- Za sve programe osim programa ECO 40-60 prikazuju se samo približne vrijednosti.
- Nova klasa energetske učinkovitosti u EU je D
- Program ispitivanja energetske učinkovitosti: ECO 40-60. Brzina centrifuge: maksimalna brzina; Ostali parametri postavljeni su na zadane. Pola težine rublja za model od 7,0 kg: 3,5 kg. Četvrtina težine rublja za model od 7,0 kg: 2,0 kg.

1) Najviša temperatura rublja dosegnuta tijekom ciklusa pranja najmanje 5 minuta.

2) Vlaga preostala nakon ciklusa pranja, izražena kao postotak sadržaja vode i brzine centrifuge pri kojoj je postignuta ta vrijednost.

3) Program ECO 40-60 može se koristiti u istom ciklusu za pranje normalno zaprljanog pamučnog rublja, čija izjava navodi da se može prati na temperaturama od 40°C ili 60°C. Ovaj se program koristi za procjenu stupnja poštivanja propisa (EU) 2019/2023.

Općenito, najučinkovitiji u pogledu potrošnje energije su programi koji rade na nižim temperaturama i traju dulje.

Ako kućansku perilicu rublja napunite do maksimalnog kapaciteta određenog za određeni program, pridonijet ćete uštedi energije i vode.

Brzina centrifuge utječe na razinu buke i sadržaj zaostale vlage: što je veća brzina centrifuge tijekom faze centrifugiranja, to je veća buka i niži je sadržaj rezidualne vlage.

OPREZI!

- Ako dođe do prekida napajanja tijekom rada uređaja, odabrani program bit će spremljen u posebnu memoriju. Nakon što se napajanje ponovno uspostavi, uređaj će nastaviti raditi u navedenom programu.

Model: WF71261M

Program	Težina rublja (kg)	Prikazano vrijeme
	7.0	7.0
Synthetic (Sintetika)	3.5	2:20
Synthetic (Sintetika) 40°C	3.5	2:20
Cold Wash (Pranje hladnom vodom)	7.0	1:00
Cold Wash (Pranje hladnom vodom) 20°C	7.0	1:01
Cotton (Pamuk) 30°C	7.0	2:40
Cotton (Pamuk) 40°C	7.0	2:40
Cotton (Pamuk) 60°C	7.0	2:45
Cotton (Pamuk) 90°C	7.0	2:50
ECO 40-60	7.0	3:28
Cotton Intensive (Intenzivno pranje pamuka) 40°C	7.0	3:48
Cotton Intensive (Intenzivno pranje pamuka) 60°C	7.0	3:53
Drum Clean (Čišćenje bubnja)	-	1:18
Spin Only (Samo centrifuga)	7.0	0:12
Drain Only (Samo ispuštanje vode)	-	0:01
Rinse & Spin (Ispiranje i centrifuga)	7.0	0:20
Delicate (Osjetljivo rublje) 30°C	2.5	0:50
Delicate (Osjetljivo rublje)	2.5	0:48
Mix (Kombinirano rublje) 60°C	7.0	1:11
Mix (Kombinirano rublje) 40°C	7.0	0:59
Mix (Kombinirano rublje)	7.0	0:59
Quick Wash (Brzo pranje) 45'	2.0	0:45
Quick Wash (Brzo pranje) 30'	2.0	0:30
Quick Wash (Brzo pranje) 15'	2.0	0:15

**NAPOMENA**

Parametri navedeni u ovoj tablici namijenjeni su isključivo informiranju korisnika. Stvarni parametri mogu se razlikovati od parametara navedenih u prethodnoj tablici.

WF71261M						
Ciklus	Nominalni kapacitet u kg	Trajanje ciklusa u h:min	Potrošnja energije u kWh/ciklusu	Potrošnja vode u l/ciklusu	Najviša temperatura pranja °C ¹⁾	Preostala vlaga u % / Brzina centrifugiranja u rpm ²⁾
Cold Wash (Pranje hladnom vodom) 20°C	3.5	1:01	0.213	41	20	60%/1200
Cotton (Pamuk) 60°C	7.0	2:45	1.385	65	60	60%/1200
Synthetic (Sintetika)	3.5	2:20	0.327	60	Hladno	60%/1200
Quick Wash (Brzo pranje) 15'	2.0	0:15	0.035	34	Hladno	75%/800
Cotton Intensive (Intenzivno pranje pamuka) 40°C	7.0	3:48	1.088	65	40	60%/1200
ECO 40-60 ³⁾	7.0	3:28	0.940	55.3	39	62%/1200
	3.5	2:42	0.590	41.5	35	62%/1200
	2.0	2:42	0.435	35.6	30	62%/1200

- Gore navedeni podaci pružaju se samo u informativne svrhe i mogu se mijenjati ovisno o uvjetima tijekom stvarne upotrebe uređaja.
- Za sve programe osim programa ECO 40-60 prikazuju se samo približne vrijednosti.
- Nova klasa energetske učinkovitosti u EU je D
- Program ispitivanja energetske učinkovitosti: ECO 40-60. Brzina centrifuge: maksimalna brzina; Ostali parametri postavljeni su na zadane. Pola težine rublja za model od 7,0 kg; 3,5 kg. Četvrtina težine rublja za model od 7,0 kg; 2,0 kg.

1) Najviša temperatura rublja dosegnuta tijekom ciklusa pranja najmanje 5 minuta.

2) Vlaga preostala nakon ciklusa pranja, izražena kao postotak sadržaja vode i brzine centrifuge pri kojoj je postignuta ta vrijednost.

3) Program ECO 40-60 može se koristiti u istom ciklusu za pranje normalno zaprljanog pamučnog rublja, čija izjava navodi da se može prati na temperaturama od 40°C ili 60°C. Ovaj se program koristi za procjenu stupnja poštivanja propisa (EU) 2019/2023.

Općenito, najučinkovitiji u pogledu potrošnje energije su programi koji rade na niskim temperaturama i dulje traju.

Ako kućansku perilicu rublja napunite do maksimalnog kapaciteta određenog za određeni program, pridonijet ćete uštedi energije i vode.

Brzina centrifuge utječe na razinu buke i sadržaj zaostale vlage: što je veća brzina centrifuge tijekom faze centrifugiranja, to je veća buka i niži je sadržaj rezidualne vlage.

OPREZ!

- Ako dođe do prekida napajanja tijekom rada uređaja, odabrani program bit će spremljen u posebnu memoriju. Nakon što se napajanje ponovno uspostavi, uređaj će nastaviti raditi u navedenom programu.

Program	Težina rublja (kg)	Vrijeme prikazano na zaslonu
	7.0	7.0
Cotton (Pamuk)	7.0	3:39
Quick (Brzo pranje) 15'	2.0	0:15
Rapid (Brzo pranje) 45'	2.0	0:45
60' Wash (Ciklus pranja od 60')	3.5	1:00
ECO 40-60	7.0	3:13
Intensive (Intenzivno pranje)	7.0	3:48
Rinse & Spin (Ispiranje i centrifuga)	7.0	0:20
Sterilization (Sterilizacija)	3.5	2:27
Sport Wear (Sportsko rublje)	3.5	0:45
Synthetic (Sintetika)	3.5	3:18
Mix (Kombinirano rublje)	7.0	1:20
Delicate (Osjetljivo rublje)	2.0	0:50
Wool (Vuna)	2.0	1:07
20°C	3.5	1:01
Spin Only (Samo centrifuga)	7.0	0:12

**NAPOMENA**

Parametri navedeni u ovoj tablici namijenjeni su isključivo informiranju korisnika. Stvarni parametri mogu se razlikovati od parametara navedenih u prethodnoj tablici.

WF71490M						
Ciklus	Nominalni kapacitet u kg	Trajanje ciklusa u čmin	Potrošnja energije u kWh/ciklusu	Potrošnja vode u l /ciklusu	Najviša temperatura pranja °C ¹⁾	Preostala vlaga u % / Brzina centrifugiranja u rpm ²⁾
Cotton (Pamuk) 60°C	7.0	3:44	1.392	65	60	55%/800
Mix (Kombinirano rublje)	7.0	1:20	0.710	60	40	65%/1000
20°C	3.5	1:01	0.100	45	20	65%/1000
Intensive (Intenzivno pranje)	7.0	3:48	1.000	68	40	70%/800
Quick (Brzo pranje) 15'	2.0	0:15	0.030	40	Hladno	75%/800
ECO 40-60	7.0	3:28	0.775	55	36	53%/1400
	3.5	2:42	0.470	45	34	53%/1400
	2.0	2:42	0.200	36	21	53%/1400

- Gore navedeni podaci pružaju se samo u informativne svrhe i mogu se mijenjati ovisno o uvjetima tijekom stvarne upotrebe uređaja.
- Za sve programe osim programa ECO 40-60 prikazuju se samo približne vrijednosti.
- Prema Uredbi (EU) 1061/2010,
Klasa energetske učinkovitosti u EU je: A+++
Program ispitivanja energetske učinkovitosti: Intensive (Intenzivno pranje) 60/40°C; Brzina centrifugiranja: Maksimalna brzina; Ostali parametri postavljeni su na zadane.
Pola težine rublja za model od 7,0 kg: 3,5 kg.
- Prema Uredbi (EU) 2019/2023,
Klasa energetske učinkovitosti u EU je: B
Program ispitivanja energetske učinkovitosti: ECO 40-60. Ostali parametri postavljeni su na zadane. Pola težine rublja za model od 7,0 kg: 3,5 kg.
- Četvrtina težine rublja za model od 7,0 kg: 2,0 kg.
 - Najviša temperatura rublja dosegnuta tijekom ciklusa pranja najmanje 5 minuta.
 - Vlaga preostala nakon ciklusa pranja, izražena kao postotak sadržaja vode i brzine centrifuge pri kojoj je postignuta ta vrijednost.
 - Program ECO 40-60 može se koristiti u istom ciklusu za pranje normalno zaprljanog pamučnog rublja, čija izjava navodi da se može prati na temperaturama od 40 °C ili 60 °C. Ovaj se program koristi za procjenu stupnja poštivanja propisa (EU) 2019/2023.

Općenito, najučinkovitiji u pogledu potrošnje energije su programi koji rade na niskim temperaturama i dulje traju.

Ako kućansku perilicu napunite do maksimalnog kapaciteta određenog za određeni program, pridonijet ćete uštedi energije i vode.

Brzina centrifuge utječe na razinu buke i sadržaj zaostale vlage: što je veća brzina centrifuge tijekom faze centrifuge, to je veća buka i niži je sadržaj rezidualne vlage.

OPREZI!

- Ako dođe do prekida napajanja tijekom rada uređaja, odabrani program bit će spremljen u posebnu memoriju. Nakon što se napajanje ponovno uspostavi, uređaj će nastaviti raditi u navedenom programu.

Programi

Dostupni su različiti programi, ovisno o vrsti rublja.

Model: WF71231M

Programi	
Synthetic (Sintetika)	Za pranje sintetičkog rublja, na primjer majica, kaputa, rublja od kombiniranih materijala. Prilikom pranja pletenog rublja, smanjite količinu deterdženta zbog njegovog labavog tkanja i lakog formiranja pijene.
Delicate (Osjetljivo rublje)	Za osjetljive materijale koji se mogu prati, npr. svileni, satenski, sintetički i rublje od kombiniranih materijala.
Drum clean (Čišćenje bubnja)	Podrazumijeva sterilizaciju pri temperaturi od 90°C, čime se unaprijeđuje proces pranja rublja. Prilikom aktiviranja ovog programa nije moguće staviti rublje ili druge perive predmete u bubanj. Učinkovitost čišćenja će biti bolja ako se u bubanj stavi odgovarajuća količina izbjeljivača na bazi klora. Potrošači ovaj program mogu koristiti redovno, u skladu sa svojim potrebama.
Spin Only (Samo centrifuga)	Dodatno centrifugiranje uz mogućnost izbora brzine centrifuge.
Rinse&Spin (Ispiranje i centrifuga)	Dodatno ispiranje sa centrifugiranjem
Drain Only (Samo ispuštanje vode)	Ispuštanje vode.
Quick Wash (Brzo pranje) 15'	Predviđeno za brzo pranje male količine rublja koji nije mnogo zaprljan.
Cotton Intensive (Intenzivno pranje pamuka)	Za veću učinkovitost pranja, vrijeme pranja je produženo.
ECO 40-60	Zadana temperatura je 40°C, nema mogućnosti izbora, prikladno za pranje rublja na temperaturama od oko 40°C-60°C.
Cotton (Pamuk)	Izdržljivi tekstil i tekstil otporan na toplinu, napravljen od pamuka ili lana.
Cold Wash (Pranje hladnom vodom)	Za pranje odjeće hladnom vodom.
Ends In (Završava za)	U okviru programa moguće je podesiti ovu opciju, pri čemu ukupno vrijeme uključuje period pranja i period odgađanja početka ciklusa, koje iznosi 3, 6 ili 9 sati.

Model: WF71261M

Programi	
Synthetic (Sintetika)	Za pranje sintetičkog rublja, na primjer majica, kaputa, rublja od kombiniranih materijala. Prilikom pranja pletenog rublja, smanjite količinu deterdženta zbog njegovog labavog tkanja i lakog formiranja pjene.
Delicate (Osjetljivo rublje)	Za osjetljive materijale koji se mogu prati, npr. svileni, satenski, sintetički i rublje od kombiniranih materijala.
Drum clean (Čišćenje bubnja)	Podrazumijeva sterilizaciju pri temperaturi od 90°C, čime se unaprijeđuje proces pranja rublja. Prilikom aktiviranja ovog programa nije moguće staviti rublje ili druge perive predmete u bubanj. Učinkovitost čišćenja će biti bolja ako se u bubanj stavi odgovarajuća količina izbjeljivača na bazi klora. Potrošači ovaj program mogu koristiti redovno, u skladu sa svojim potrebama.
Spin Only (Samo centrifuga)	Dodatno centrifugiranje uz mogućnost izbora brzine centrifuge.
Rinse&Spin (Ispiranje i centrifuga)	Dodatno ispiranje sa centrifugiranjem
Drain Only (Samo ispuštanje vode)	Ispuštanje vode.
Quick Wash (Brzo pranje) 15'	Predviđeno za brzo pranje male količine rublja koji nije mnogo zaprljan.
Cotton Intensive (Intenzivno pranje pamuka)	Za veću učinkovitost pranja, vrijeme pranja je produženo.
ECO 40-60	Zadana temperatura je 40°C, nema mogućnosti izbora, prikladno za pranje rublja na temperaturama od oko 40°C-60°C.
Cotton (Pamuk)	Izdržljivi tekstil i tekstil otporan na toplinu, napravljen od pamuka ili lana.
Cold Wash (Pranje hladnom vodom)	Za pranje odjeće hladnom vodom
Mix (Kombinirano rublje)	Ovaj program možete koristiti za izdržljivo rublje, za koje je potrebno više vremena i snage pri pranju. Koristi se za pamučno rublje koje se upotrebljava na svakodnevnoj razini, poput plahte, jastučnica, ogrtača i donjeg rublja.

Model: WF71490M

Programi	
Cotton (Pamuk)	Izdržljivi tekstil i tekstil otporan na toplinu, napravljen od pamuka ili lana.
Synthetic (Sintetika)	Za pranje sintetičkog rublja, na primjer majica, kaputa, rublja od kombiniranih materijala. Prilikom pranja pletenog rublja, smanjite količinu deterdženta zbog njegovog labavog tkanja i lakog formiranja pijene.
Mix (Kombinirano rublje)	Kombinirano rublje koje se sastoji od pamuka i sintetičkih tkanina.
20°C	Zadana temperatura od 20°C, moguće je odabrati hladnu vodu.
Quick (Brzo pranje) 15'	Izuzetno kratak program od približno 15 minuta, pogodan za lagano zaprljano rublje u malim količinama.
Rapid (Brzo pranje) 45'	Ovaj je program prikladan za pranje rublja koje nije jako prljavo, a istovremeno štedi više energije i samog rublja.
60' Wash (Ciklus pranja od 60')	Ovaj je program prikladan za svakodnevno pranje, jer postiže dobar učinak pri pranju tijekom perioda od oko 60 minuta.
ECO 40-60	Zadana temperatura je 40°C, nema mogućnosti izbora, prikladno za pranje rublja na temperaturama od oko 40°C-60°C.
Wool (Vuna)	Vuna koja se pere ručno ili strojno ili tkanine bogate vunom. Osobito blagi program pranja kako bi se spriječilo skupljanje, duže pauze u programu (tkanine miruju u tekućini koja se koristi za pranje).
Spin Only (Samo centrifuga)	Dodatno centrifugiranje uz mogućnost izbora brzine centrifuge.
Intensive (Intenzivno pranje)	Vrijeme pranja je produljeno kako bi se povećao učinak pranja.
Sterilization (Sterilizacija)	Tijekom pranja temperatura se održava na vrijednostima višim od 60 stupnjeva tijekom razdoblja duljeg od 30 minuta, dok učinkovito uklanja štetne bakterije.
Delicate (Osjetljivo rublje)	Za osjetljive materijale koji se mogu prati, npr. svileni, satenski, sintetički i rublje od kombiniranih materijala.
Sport Wear (Sportsko rublje)	Ovaj program je pogodan za pranje sportske odjeće.
Rinse&Spin (Ispiranje i centrifuga)	Dodatno ispiranje sa centrifugiranjem

Opcije

Model: WF71231M

Ciklus	Zadana temp. (°C)	Težina rublja (kg)				Dodatne funkcije
		2.5	3.0	3.5	4.0	
Synthetic (Sintetika)	Hladno	2.5	3.0	3.5	4.0	Pretpranje, Dodatno ispiranje
Synthetic (Sintetika) 40°C	40	2.5	3.0	3.5	4.0	Pretpranje, Dodatno ispiranje
Cold Wash (Pranje hladnom vodom)	Hladno	5.0	6.0	7.0	8.0	Pretpranje, Dodatno ispiranje
Cold Wash (Pranje hladnom vodom) 20°C	20	5.0	6.0	7.0	8.0	Pretpranje, Dodatno ispiranje
Cotton (Pamuk) 30°C	30	5.0	6.0	7.0	8.0	Pretpranje, Dodatno ispiranje
Cotton (Pamuk) 40°C	40	5.0	6.0	7.0	8.0	Pretpranje, Dodatno ispiranje
Cotton (Pamuk) 60°C	60	5.0	6.0	7.0	8.0	Pretpranje, Dodatno ispiranje
Cotton (Pamuk) 90°C	90	5.0	6.0	7.0	8.0	Pretpranje, Dodatno ispiranje
ECO 40-60	60	5.0	6.0	7.0	8.0	
Cotton Intensive (Intenzivno pranje pamuka) 40°C	40	5.0	6.0	7.0	8.0	
Cotton Intensive (Intenzivno pranje pamuka) 60°C	60	5.0	6.0	7.0	8.0	
Drum Clean (Čišćenje bubnja)	90	-	-	-	-	
Spin Only (Samo centrifuga)	-	5.0	6.0	7.0	8.0	
Drain Only (Samo ispuštanje vode)	-	-	-	-	-	
Rinse & Spin (Ispiranje i centrifuga)	-	5.0	6.0	7.0	8.0	Dodatno ispiranje
Delicate (Osjetljivo rublje) 30°C	30	2.5	2.5	2.5	2.5	Dodatno ispiranje
Delicate (Osjetljivo rublje)	Hladno	2.5	2.5	2.5	2.5	Dodatno ispiranje
Ends in 3H/6H/9H (Završava za 3H/6H/9H)	40	5.0	6.0	7.0	8.0	Odgoda početka
Daily Wash (Dnevno pranje) 45'	40	2.0	2.0	2.0	2.0	
Daily Wash (Dnevno pranje) 30'	30	2.0	2.0	2.0	2.0	
Daily Wash (Dnevno pranje) 15'	Hladno	2.0	2.0	2.0	2.0	

NAPOMENA

- Za informacije o maksimalnoj brzini centrifuge, trajanju programa i ostalim informacijama o programu ECO 40-60, pogledajte sadržaj naveden na stranici sa značajkama proizvoda.
- U tablici je navedeno koji ciklusi nude opcije postavki i koje opcije, kao i koje se postavke ne mogu unijeti za određeni ciklus.

Pretpranje:

Kao dio funkcije pretpranja, moguće je aktivirati dodatno pranje prije glavnog pranja. Ova je funkcija prikladna za pranje prašine s površine odjeće; Pri odabiru ove funkcije, potrebno je staviti deterdžent u pretinac (I)

Dodatno ispiranje:

Nakon odabira ove opcije, rublje će se dodatno isprati.

Bez centrifuge:

Ako odaberete ovu funkciju, uređaj neće centrifugirati rublje.

Model: WF71261M

Ciklus	Zadana temp. (°C)	Zadana brzina centrifugiranja u rpm	Dodatne funkcije
Synthetic (Sintetika)	Hladno	1200	Odgoda početka, Dodatno ispiranje
Synthetic (Sintetika) 40°C	40	1200	Odgoda početka, Dodatno ispiranje
Cold Wash (Pranje hladnom vodom)	Hladno	1200	Odgoda početka, Dodatno ispiranje
Cold Wash (Pranje hladnom vodom) 20°C	20	1200	Odgoda početka, Dodatno ispiranje
Cotton (Pamuk) 30°C	30	1200	Odgoda početka, Dodatno ispiranje
Cotton (Pamuk) 40°C	40	1200	Odgoda početka, Dodatno ispiranje
Cotton (Pamuk) 60°C	60	1200	Odgoda početka, Dodatno ispiranje
Cotton (Pamuk) 90°C	90	1200	Odgoda početka, Dodatno ispiranje
ECO 40-60	60	1200	Odgoda početka
Cotton Intensive (Intenzivno pranje pamuka) 40°C	40	1200	Odgoda početka
Cotton Intensive (Intenzivno pranje pamuka) 60°C	60	1200	Odgoda početka
Drum Clean (Čišćenje bubnja)	90	400	Odgoda početka
Spin Only (Samo centrifuga)	-	1200	Odgoda početka
Drain Only (Samo ispuštanje vode)	-	--	Odgoda početka
Rinse & Spin (Ispiranje i centrifuga)	-	1200	Odgoda početka, Dodatno ispiranje
Delicate (Osjetljivo rublje) 30°C	30	600	Odgoda početka, Dodatno ispiranje
Delicate (Osjetljivo rublje)	Hladno	600	Odgoda početka, Dodatno ispiranje
Mix (Kombinirano rublje) 60°C	60	1200	Odgoda početka, Dodatno ispiranje
Mix (Kombinirano rublje) 40°C	40	1200	Odgoda početka, Dodatno ispiranje
Mix (Kombinirano rublje)	Hladno	1200	Odgoda početka, Dodatno ispiranje
Quick Wash (Brzo pranje) 45'	40	800	Odgoda početka
Quick Wash (Brzo pranje) 30'	30	800	Odgoda početka
Quick Wash (Brzo pranje) 15'	Hladno	800	Odgoda početka

NAPOMENA

- Za informacije o maksimalnoj brzini centrifuge, trajanju programa i ostalim informacijama o programu ECO 40-60, pogledajte sadržaj naveden na stranici sa značajkama proizvoda.
- U tablici je navedeno koji ciklusi nude opcije postavki i koje opcije, kao i koje se postavke ne mogu unijeti za određeni ciklus.

Odgoda početka:

Ova tipka omogućuje vam podešavanje funkcije Odgoda početka, a vrijeme odgode je 0-24H.

Brzina centrifugiranja:

Pritiskom na ovaj gumb više puta moguće je prilagoditi brzinu centrifuge

Dodatno ispiranje:

Nakon odabira ove opcije, rublje će se dodatno isprati.

Brzina centrifugiranja:

Brzina centrifugiranja iznosi:

1200: 0-400-600-800-1000-1200

Model: WF71490M

Ciklus	Zadana temp. (°C)	Zadana brzina centrifugiranja u rpm	Dodatne funkcije
Cotton (Pamuk)	40	1000	🕒, 🌊, 👑
Quick (Brzo pranje) 15'	Hladno	800	🕒
Rapid (Brzo pranje) 45'	20	800	🕒
60' Wash (Ciklus pranja od 60')	30	1000	🕒
ECO 40-60	--	1400	🕒
Intensive (Intenzivno pranje)	40	800	🕒
Rinse & Spin (Ispiranje i centrifuga)	--	1000	🕒, 👑
Spin Only (Samo centrifuga)	--	1000	🕒
20°C	20	1000	🕒, 👑
Wool (Vuna)	40	600	🕒, 👑
Delicate (Osjetljivo rublje)	30	800	🕒, 👑
Mix (Kombinirano rublje)	40	1000	🕒, 🌊, 👑
Synthetic (Sintetika)	40	800	🕒, 🌊, 👑
Sport Wear (Sportsko rublje)	20	800	🕒, 🌊, 👑
Sterilization (Sterilizacija)	70	800	🕒, 👑

☰ NAPOMENA

- Za informacije o maksimalnoj brzini centrifuge, trajanju programa i ostalim informacijama vezanim uz program ECO 40-60, pogledajte sadržaj na stranici sa značajkama proizvoda.
- Tablica pokazuje unutar kojih je ciklusa moguće izvršiti promjene i koje su opcije, kao i može li se određena promjena izvršiti za određeni ciklus.

Delay

Odgođeni početak

Podешavanje funkcije Delay (Odgođeni početak):

1. Odaberite program
2. Pritisnite tipku Delay (Odgođeni početak) kako biste odabrali vrijeme (vrijeme odgode početka se kreće u opsegu od 0 do 24 H.)
3. Pritisnite tipku [Start/Pause] (Početak/Pauza) kako biste aktivirali funkciju odgođenog početka



Odaberite program



Postavite vrijeme



Aktivirajte odbrojavanje

Otkazivanje funkcije Delay (Odgođeni početak):

Pritiskajte tipku [Delay] (Odgođeni početak) sve dok na zaslonu ne bude stajalo 0H. Potrebno je pritisnuti prije započinjanja programa.

Ako je program već aktiviran, trebalo bi ga isključiti kako biste postavili novi.



Pretrpanje

Funkcija dodatnog pranja prije početka glavnog ciklusa pranja povećava učinak pranja.

Napomena: Potrebno je dodati deterđent u odjeljak I.

**Dodatno ispiranje**

Nakon odabira ove funkcije, rublje će dobiti dodatno ispiranje.

**Moj ciklus**

Za memoriranje često upotrebljavanog programa.

Nakon odabira programa i postavljanja opcija, pritisnite tipku [Speed] (Brzina centrifugiranja) u trajanju od 3 sek. prije početka pranja. Zadano podešavanje za ciklus je Cotton (Pamuk).

Temp.

Temp.

Ako je potrebno, temperatura prilikom pranja se može postaviti pritiskom na tipku za temperaturu u sljedećim koracima: Hladno - 20°C - 30°C - 40°C - 60°C - 90°C.

Speed

Brzina centrifugiranja

Ako je potrebno, brzina prilikom centrifugiranja se može postaviti pritiskom na tipku Speed (Brzina centrifugiranja) u sljedećim koracima:
1400: 0-400-600-800-1000-1200-1400

Ostale funkcije

**Utišavanje zvučnog signala**

Izaberite program

Pritisnite tipku [Prewash] (Pretpranje)/ [Delay] (Odgodjen početak) i zadržite pritisak u trajanju od 3 sekunde. Zvučni signal je utišan.

Da biste aktivirali zvučni signal, ponovo pritisnite ovu tipku i zadržite pritisak u trajanju od 3 sekunde. Ovo podešavanje će biti aktivirano do sljedećeg resetiranja.

**OPREZ!**

Nakon što utišate zvučni signal, zvukovi uređaja se više neće aktivirati.

**Zaključavanje zbog dječje sigurnosti**

Kako bi izbjegli da djeca neprimjereno rukuju proizvodom.



Izaberite program

Započnite ciklus

Pritisnite tipku [Extra Rinse] (Dodatno ispiranje) i [No Spin] (Bez centrifugiranja)/[Spin Speed] (Broj okretaja) u trajanju od 3 sekunde, sve dok se ne oglasi zvučni signal.

**OPREZ!**

Model: WF71231M

- Funkcija "Child Lock" (Zaključavanje zbog sigurnosti djece) može se deaktivirati samo pritiskom i držanjem spomenutih dviju tipki. Sve tipke, osim tipke za uključivanje/isključivanje i tipke „Child Lock“ (Zaključavanje zbog sigurnosti djece), ostat će zaključani čak i nakon što prekinete napajanje ili isključite uređaj, ili nakon završetka ciklusa programa.
- Prije odabira programa i započinjanja ciklusa pranja, deaktivirajte funkciju „Child Lock“ (Zaključavanje zbog bezbednosti dece).

Model: WF71261M, WF71490M

Nakon aktiviranja funkcije Child Lock (Zaključavanje zbog sigurnosti djece) i početka rada programa, indikator

funkcije Child Lock (Zaključavanje zbog sigurnosti djece) će se uključiti, a na zaslonu će se na svakih 0,5 sekundi mijenjati oznaka CL (Zaključavanje zbog sigurnosti djece) i preostalo vrijeme. Pritiskom na neku drugu tipku, indikator funkcije Child Lock (Zaključavanje zbog sigurnosti djece) će početi treperiti u trajanju od 3 sekunde. Po završetku programa pranja, oznake CL (Zaključavanje zbog sigurnosti djece) i END (Ciklus završen) će se mijenjati na svakih 0,5 sekundi u trajanju od 10 sekundi, a zatim će lampice funkcije Child Lock (Zaključavanje zbog sigurnosti djece) treperiti u trajanju od 3 sekunde.

- Funkciju Child Lock (Zaključavanje zbog sigurnosti djece) je moguće deaktivirati isključivo pritiskom i zadržavanjem pritiska na spomenute dvije tipke. Deaktivacija se neće dogoditi ni nakon isključivanja napajanja, isključivanja uređaja ili završetka programa.
- Aktiviranjem funkcije "Child Lock" (Zaključavanje zbog sigurnosti djece) zaključat će se sve tipke osim tipke Power (Uključivanje/Isključivanje) i Child Lock (Zaključavanje zbog sigurnosti djece). Prije nego što odaberete program i pokrenete ciklus pranja, deaktivirajte funkciju Child Lock (Zaključavanje zbog sigurnosti djece).

ODRŽAVANJE

Čišćenje i održavanje

UPOZORENJE!

- Prije nego što započnete sa održavanjem, izvucite kabel iz utičnice i zavrnite slavinu.

Čišćenje kućišta

Pravilnim održavanjem možete produžiti životni vijek perilice rublja. Ako je potrebno, njegove se površine mogu očistiti razrijeđenim, neabrazivnim i neutralnim deterdžentom. Ukoliko dođe do prolijevanja vode, odmah obrišite vlažnom krpom. Izbjegavajte kontakt sa oštrim predmetima.



NAPOMENA

- Zabranjena je uporaba mravlje kiseline i otapala na bazi razrijeđene mravlje kiseline ili sličnih proizvoda, poput alkohola, otapala ili kemijskih proizvoda itd

Čišćenje bubnja

Hrđu koju stvaraju metalni predmeti unutar bubnja treba odmah ukloniti deterdžentima bez klora. Nikada nemojte koristiti čeličnu vunu.

NAPOMENA

- Ne stavljajte rublje u perilicu tijekom ciklusa čišćenja bubnja.

Čišćenje brtvene gume i stakla na vratima

Nakon svakog pranja obrišite staklo i brtvenu gumu kako biste uklonili sitna vlakna i mrlje. Naslage finih vlakana mogu dovesti do curenja. Nakon svakog pranja uklonite novčiće, gumbe i ostale predmete koji se mogu naći u gumi za brtvljenje. Kako biste osigurali normalan rad uređaja, svaki mjesec očistite brtvu i staklo na vratima.



Čišćenje ulaznog filtera

NAPOMENA

- Čišćenje ulaznog filtera se obavlja kada je perilica prazna.
 1. Zatvorite slavinu i uklonite crijevo za dovod vode.
 2. Četkicom očistite filter.
 3. Odvijte crijevo za dovod vode sa stražnje strane uređaja. Uklonite filter dugim klijestima.
 4. Čistite filter četkicom.
 5. Zamijenite filter na dijelu za dovod vode i ponovno spojite crijevo za dovod vode.
 6. Da biste osigurali normalan rad uređaja, očistite ulazni filter svaka 3 mjeseca.

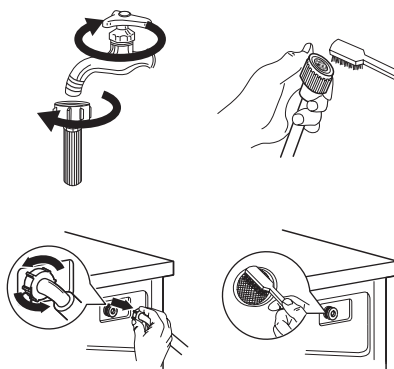

Očistite odjeljak za deterdžent

1. Pritisnite dio za otpuštanje [] na poklopcu odjeljka za omekšivač i izvucite ladicu sa pregradama iz otvora. Očistite unutrašnjost otvora četkicom.
2. Podignite poklopac odjeljka za omekšivač iz ladice sa pregradama i operite oba elementa vodom.
3. Vratite poklopac odjeljka za omekšivač i gurnite ladicu natrag u otvor.

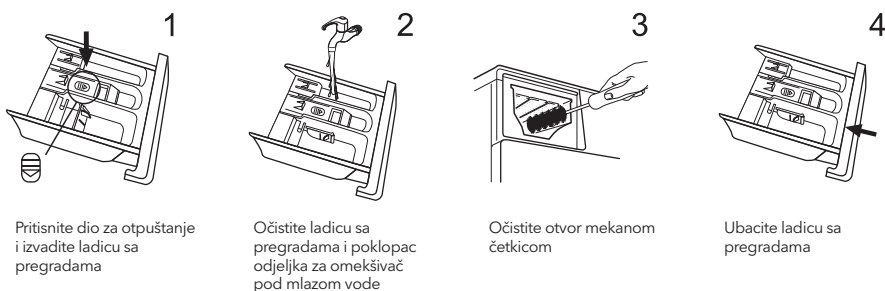

1
Pritisnite dio za otpuštanje i izvadite ladicu sa pregradama

2
Očistite ladicu sa pregradama i poklopac odjeljka za omekšivač pod mlazom vode

3
Očistite otvor mekanom četkicom

4
Ubacite ladicu sa pregradama

NAPOMENA

- Za čišćenje plastičnih dijelova nemojte koristiti abrazivna ili korozivna sredstva.
- Kako biste osigurali normalan rad uređaja, očistite odjeljak za deterdžent svaka 3 mjeseca.

Čišćenje filtera na odvodnoj pumpi

UPOZORENJE

- Provjerite je li uređaj završio ciklus pranja i ispraznio se. Isključite ga iz struje prije nego što započnete postupak čišćenja filtera na odvodnoj pumpi.
- Čuvajte se tople vode. Pričekajte da se voda ohladi. Opasnost od opekline!
- Da biste osigurali normalan rad uređaja, filter čistite svaka 3 mjeseca.

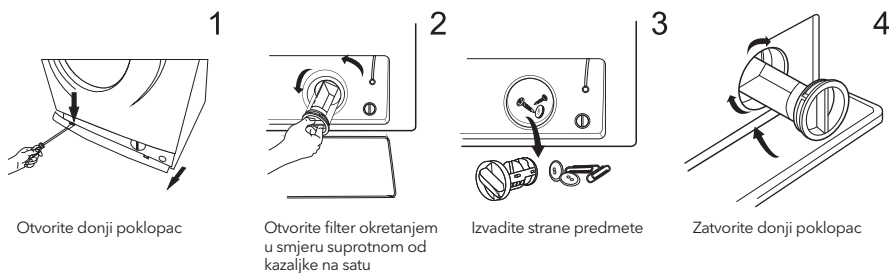

OPREZ!

- Ovisno o odabranom programu, tijekom rada pumpa može sadržavati vruću vodu. Nikada ne uklanjajte poklopac pumpe tijekom ciklusa pranja. Uvijek pričekajte da uređaj završi ciklus i isprazni se. Prilikom zamjene poklopca provjerite je li dobro pričvršćen.



Rješavanje problema

Uređaj ne radi od početka ili prestaje raditi usred pranja.

Prvo pokušajte pronaći rješenje za svoj problem. Ako ne uspijete, obratite se servisnom centru.

Opis	Razlog	Rješenje
Perilica rublja ne počinje raditi	Vrata nisu dobro zatvorena	Ponovo pokrenite perilicu nakon zatvaranja vrata Provjerite da li se rublje zaglavilo
Vrata se ne mogu otvoriti	Aktivirana je opcija zaštite	Isključite uređaj iz struje i ponovo ga pokrenite
Curenje vode	Dovodna cijev ili odvodno crijevo nisu dobro pričvršćeni	Provjerite i pričvrstite cijevi za vodu Očistite odvodno crijevo
Ostaci deterdženta u posudi	Deterdžent je vlažan ili zgrudvan	Očistite i obrišite posudu za deterdžent
Indikator ili zaslon se ne uključuju	Isključite uređaj iz struje Postoji problem sa povezivanjem u programatoru ili u nekom drugom dijelu opreme	Provjerite da li je uređaj isključen iz struje i da li je utikač dobro povezan sa utičnicom
Neuobičajena buka	Vijci za pričvršćivanje nisu uklonjeni s uređaja. Pod nije čvrst ili ravan.	Provjerite da li su vijci za pričvršćivanje uklonjeni Provjerite da li je uređaj postavljen na čvrstoj i ravnoj podlozi

Šifre pogrešaka

Opis	Razlog	Rješenje	
  (Pretpranje) Extra Rinse (Dodatno ispiranje) No Spin (Bez centrifuge) Pause/Start (Pauziranje/Početak)	Off (Isklj) Off (Isklj) Off (Isklj) Off (Isklj) Treperi (Isklj)	Vrata nisu dobro zatvorena Problem sa dovodom vode prilikom pranja Predugo ispuštanje vode Preljevanje vode	Ponovo pokrenite perilicu nakon zatvaranja vrata Provjerite da li se rublje zaglavilo Provjerite da li je pritisak vode pre nizak Ispravite cijev za vodu Provjerite da li je filter na ulaznom ventilu zapušten Provjerite da li je odvodno crijevo zapušeno Ponovo pokrenite perilicu
Ostalo		Molimo Vas da prije svega ponovo pokušate pokrenuti perilicu. Ako se problem nastavi javljati, pozovite servis.	

Opis	Razlog	Rješenje
E30	Vrata nisu dobro zatvorena	Ponovo pokrenite perilicu nakon zatvaranja vrata. Provjerite da li se rublje zaglavilo.
E10	Problem sa dovodom vode prilikom pranja	Provjerite da li je pritisak vode pre nizak Ispravite cijev za vodu Provjerite da li je filter na ulaznom ventilu zapušten
E21	Predugo ispuštanje vode	Provjerite da li je odvodno crijevo zapušeno
E12	Preljevanje vode	Ponovo pokrenite perilicu
EXX		Molimo Vas da prije svega ponovo pokušate pokrenuti perilicu. Ako se problem nastavi javljati, pozovite servis.

Služba za korisnike

Rezervni dijelovi za vaš uređaj bit će dostupni najmanje 10 godina.

Ako imate bilo kakvih pitanja, kontaktirajte našu službu servisa za korisnike na:



UPOZORENJE

Opasnost od strujnog udara

- Nikada ne pokušavajte popraviti uređaj koji je neispravan ili za koji se sumnja da je neispravan. To može ugroziti vaš život ili život budućih korisnika. Spomenute popravke mogu izvoditi samo ovlašteni stručnjaci.
- Neodgovarajući popravak poništava jamstvo, pa naknadna šteta neće biti prihvaćena!

Transport

VAŽNI KORACI PRILIKOM POMICANJA UREĐAJA

- Isključite uređaj iz utičnice i zatvorite slavinu za vodu.
- Provjerite jesu li vrata i pretinac za deterdžent dobro zatvoreni.
- Skinite cijev za dovod vode i odvodno crijevo sa vodovoda iz domaćinstva.
- Pričekajte da voda potpuno iscuri iz uređaja (pogledajte odjeljak "Održavanje: Čišćenje filtera odvodne pumpe")
- Važno: Vratite 4 transportna vijka na stražnjoj strani uređaja.
- Ovaj uređaj je težak. Pomaknite ga pažljivo. Prilikom podizanja, nikada ga nemojte držati za izbočene dijelove. Vrata uređaja ne smiju se koristiti kao drška.

Tehničke specifikacije

Napajanje	220-240V~, 50Hz
MAKS. dozvoljena struja	10A
Standardni pritisak vode	0.05MPa~1MPa

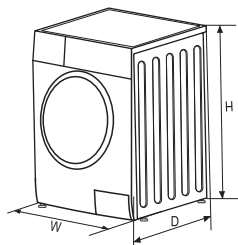

Model	Kapacitet pranja	Dimenzije (ŠxDxV mm)	Neto težina	Nominalna snaga
WF71231M	7.0kg	595x400x850	55kg	2050W
WF71261M	7.0kg	595x400x850	55kg	2050W
WF71490M	7.0kg	595x495x850	60kg	2000W

Informacijski list proizvoda

Delegirana uredba Komisije (EU) 2019/2014 u pogledu označivanja energetske učinkovitosti kućanskih perilica rublja i kućanskih perilica-sušilica rublja

Ime ili zaštitni znak dobavljača: Tesla

Adresa dobavljača: Tesla Electronics, Litijska 47, 1000 Ljubljana, SI

Identifikacijska oznaka modela: WF71231M

Opći parametri proizvoda:

Parametar	Vrijednost	Parametar	Vrijednost	
Nazivni kapacitet ^(a) (kg)	7,0	Dimenzije u cm	Visina	85
			Širina	60
			Dubina	40
Indeks energetske učinkovitosti ^(a) (EEI _w)	80,0	Razred energetske učinkovitosti ^(a)	D	
Indeks učinkovitosti pranja ^(a)	1,040	Učinkovitost ispiranja (g/kg) ^(a)	5,0	
Potrošnja energije u kWh po ciklusu za program eco 40 – 60 pri kombinaciji punog i djelomičnog kapaciteta punjenja. Stvarna potrošnja energije ovisit će o načinu na koji se uređaj upotrebljava.	69,000	Potrošnja vode u litrama po ciklusu za program eco 40 – 60 pri kombinaciji punog i djelomičnog kapaciteta punjenja. Stvarna potrošnja vode ovisi o njezinoj tvrdoći i načinu uporabe uređaja.	45	
Najviša temperatura u obrađenom tekstu ^(a) (°C)	Nazivni kapacitet	39	Ponderirani preostali sadržaj vlage ^(a) (%)	62,0
	Pola	-		
	Četvrtina	-		
Brzina centrifugiranja ^(a) (o/min)	Nazivni kapacitet	1 200	Razred učinkovitosti centrifugiranja ^(a)	C
	Pola	-		
	Četvrtina	-		
Trajanje programa ^(a) (sati:minuta)	Nazivni kapacitet	3:28	Tip	Samostojeće
	Pola	-		
	Četvrtina	-		
Emisije buke koja se prenosi zrakom u fazi	80	Razred emisija buke koja se prenosi zrakom ^(a) (faza centrifugiranja)	C	

centrifugiranja ^(a) (dB(A) re 1 pW)			
Stanje isključenosti (W) (ako je primjenjivo)	0,50	Stanje pripravnosti (W) (ako je primjenjivo)	1,00
Odgodeni početak rada (W) (ako je primjenjivo)	Nije primjenjivo	Umreženo stanje pripravnosti (W) (ako je primjenjivo)	Nije primjenjivo
Minimalno trajanje jamstva koje nudi dobavljač: 24 (u mjesecima)			
Ovaj je proizvod projektiran za ispuštanje iona srebra tijekom ciklusa pranja		NE	
Dodatne informacije:			
Poveznica na internetsku stranicu dobavljača na kojoj se nalaze informacije iz točke 9. Priloga II. Uredbi Komisije (EU) 2019/2023: tesla.info			

(a) za program eco 40 – 60.

Informacijski list proizvoda

Delegirana uredba Komisije (EU) 2019/2014 u pogledu označivanja energetske učinkovitosti kućanskih perilica rublja i kućanskih perilica-sušilica rublja

Ime ili zaštitni znak dobavljača: Tesla

Adresa dobavljača: Tesla Electronics, Litijska 47, 1000 Ljubljana, SI

Identifikacijska oznaka modela: WF71261M

Opći parametri proizvoda:

Parametar	Vrijednost		Parametar	Vrijednost	
Nazivni kapacitet ^(a) (kg)	7,0		Dimenzije u cm	Visina	85
				Širina	60
				Dubina	40
Indeks energetske učinkovitosti ^(a) (EEI _w)	80,0		Razred energetske učinkovitosti ^(a)	D	
Indeks učinkovitosti pranja ^(a)	1,040		Učinkovitost ispiranja (g/kg) ^(a)	5,0	
Potrošnja energije u kWh po ciklusu za program eco 40 – 60 pri kombinaciji punog i djelomičnog kapaciteta punjenja. Stvarna potrošnja energije ovisit će o načinu na koji se uređaj upotrebljava.	0,690		Potrošnja vode u litrama po ciklusu za program eco 40 – 60 pri kombinaciji punog i djelomičnog kapaciteta punjenja. Stvarna potrošnja vode ovisi o njezinoj tvrdoći i načinu uporabe uređaja.	45	
Najviša temperatura u obrađenom tekstu ^(a) (°C)	Nazivni kapacitet	39	Ponderirani preostali sadržaj vlage ^(a) (%)	62,0	
	Pola	-			
	Četvrtina	-			
Brzina centrifugiranja ^(a) (o/min)	Nazivni kapacitet	1 200	Razred učinkovitosti centrifugiranja ^(a)	C	
	Pola	-			
	Četvrtina	-			
Trajanje programa ^(a) (sati:minuta)	Nazivni kapacitet	3:28	Tip	Samostojeće	
	Pola	-			
	Četvrtina	-			
Emisije buke koja se prenosi zrakom u fazi	80		Razred emisija buke koja se prenosi zrakom ^(a) (faza centrifugiranja)	C	

centrifugiranja ^(a) (dB(A) re 1 pW)			
Stanje isključenosti (W) (ako je primjenjivo)	0,50	Stanje pripravnosti (W) (ako je primjenjivo)	1,00
Odgodeni početak rada (W) (ako je primjenjivo)	Nije primjenjivo	Umreženo stanje pripravnosti (W) (ako je primjenjivo)	Nije primjenjivo
Minimalno trajanje jamstva koje nudi dobavljač: 24 (u mjesecima)			
Ovaj je proizvod projektiran za ispuštanje iona srebra tijekom ciklusa pranja		NE	
Dodatne informacije:			
Poveznica na internetsku stranicu dobavljača na kojoj se nalaze informacije iz točke 9. Priloga II. Uredbi Komisije (EU) 2019/2023: tesla.info			

(a) za program eco 40 – 60.

Informacijski list proizvoda

Delegirana uredba Komisije (EU) 2019/2014 u pogledu označivanja energetske učinkovitosti kućanskih perilica rublja i kućanskih perilica-sušilica rublja

Ime ili zaštitni znak dobavljača: Tesla

Adresa dobavljača: Tesla Electronics, Litijska 47, 1000 Ljubljana, SI

Identifikacijska oznaka modela: WF71490M

Opći parametri proizvoda:

Parametar	Vrijednost		Parametar	Vrijednost	
Nazivni kapacitet ^(a) (kg)	7,0		Dimenzije u cm	Visina	85
				Širina	60
				Dubina	50
Indeks energetske učinkovitosti ^(a) (EEI _w)	60,0		Razred energetske učinkovitosti ^(a)	B	
Indeks učinkovitosti pranja ^(a)	1,031		Učinkovitost ispiranja (g/kg) ^(a)	5,0	
Potrošnja energije u kWh po ciklusu za program eco 40 – 60 pri kombinaciji punog i djelomičnog kapaciteta punjenja. Stvarna potrošnja energije ovisit će o načinu na koji se uređaj upotrebljava.	0,516		Potrošnja vode u litrama po ciklusu za program eco 40 – 60 pri kombinaciji punog i djelomičnog kapaciteta punjenja. Stvarna potrošnja vode ovisi o njezinoj tvrdoći i načinu uporabe uređaja.	45	
Najviša temperatura u obrađenom tekstu ^(a) (°C)	Nazivni kapacitet	36	Ponderirani preostali sadržaj vlage ^(a) (%)	53,9	
	Pola	-			
	Četvrtina	-			
Brzina centrifugiranja ^(a) (o/min)	Nazivni kapacitet	1 400	Razred učinkovitosti centrifugiranja ^(a)	B	
	Pola	-			
	Četvrtina	-			
Trajanje programa ^(a) (sati:minuta)	Nazivni kapacitet	3:28	Tip	Samostojeće	
	Pola	-			
	Četvrtina	-			
Emisije buke koja se prenosi zrakom u fazi	76		Razred emisija buke koja se prenosi zrakom ^(a) (faza centrifugiranja)	B	

centrifugiranja ^(a) (dB(A) re 1 pW)			
Stanje isključenosti (W) (ako je primjenjivo)	0,50	Stanje pripravnosti (W) (ako je primjenjivo)	-
Odgodeni početak rada (W) (ako je primjenjivo)	Nije primjenjivo	Umreženo stanje pripravnosti (W) (ako je primjenjivo)	Nije primjenjivo
Minimalno trajanje jamstva koje nudi dobavljač: 24 (u mjesecima)			
Ovaj je proizvod projektiran za ispuštanje iona srebra tijekom ciklusa pranja		NE	
Dodatne informacije:			
Poveznica na internetsku stranicu dobavljača na kojoj se nalaze informacije iz točke 9. Priloga II. Uredbi Komisije (EU) 2019/2023: tesla.info			

(a) za program eco 40 – 60.

BIZTONSÁGI UTASÍTÁSOK

Kérjük, olvassa el alaposan az alábbi biztonsági utasításokat, és szigorúan tartsa be azokat tűz- vagy robbanásveszély, az áramütés kockázatának minimalizálása, valamint a vagyoni károk, személyi sérülések vagy életveszély megelőzése érdekében. Ezen utasítások be nem tartása esetén minden jótállás érvényét veszti.

FIGYELEM!

Személyi sérülést vagy súlyos sérüléseket okozó potenciálisan veszélyes helyzet.

VIGYÁZAT!

Enyhébb, kisebb sérüléseket vagy anyagi, környezeti károkat okozó potenciálisan veszélyes helyzet.

MEGJEGYZÉS

Enyhébb, kisebb sérüléseket okozó potenciálisan veszélyes helyzet.

FIGYELEM!

Áramütés veszély!

- A sérült tápkábelt csak a gyártó, annak szakszerveze, vagy képzett szakember cserélheti ki.
- Ha a gép megsérült, nem szabad tovább üzemeltetni, kivéve, ha a gyártó, annak szervizügynöke vagy hasonlóan képzett személyek javítják meg. Áramütés veszély!
- A készüléket 8 éven aluli gyermekek, valamint fizikai, érzékszervi vagy értelmi képességeikben korlátozott, illetve a készüléket és annak használatát nem ismerő személyek csak olyan felügyelete mellett használhatják, aki a berendezés biztonságos módon történő használatára és az ezzel járó veszélyekre vonatkozó szabályokat megismerte..
- A készülékkel nem szabad játszani, a 3 éves kor alatti gyermekek csak felügyelet mellett tartózkodjanak a készülék közelében.
- Az állatok és a gyermekek bemászhatnak a készülék belsejébe, ezért minden használat előtt ellenőrizze a mosógépet.
- Ne mászson és ne üljön a készülékre.

TELEPÍTÉS HELYE ÉS KÖRNYEZETE

- Minden mosó- és kiegészítő anyagot biztonságos, gyermekek számára elérhetetlen helyen kell tárolni.
- Ne helyezze a gépet szőnyegpadlóra. A nyílások eltakarása károsíthatja a mosógépet.
- A készüléket tartsa távol a hőforrásoktól és a közvetlen napfénytől, hogy elkerülje a műanyag és gumi alkatrészek károsodását.
- Ne használja a készüléket párás környezetben vagy robbanásveszélyes vagy maró gázt tartalmazó helyiségekben. Vízszivárgás vagy vízfürccsenés esetén hagyja a készüléket teljesen megszáradni.
- A készüléket nem szabad zárható ajtó, tolóajtó vagy olyan ajtó mögé szerelni, amelynek zsanérja a mosógépével ellentétes oldalon van.
- Ne üzemeltesse a gépet 5 °C alatti hőmérsékletű helyiségben. Ez az alkatrészek károsodását okozhatja. Ha ez elkerülhetetlen, minden használat után gondoskodjon arról, hogy a fagy okozta károk elkerülése érdekében a víz teljesen lefolyjon a készülékből (lásd „Karbantartás - A lefolyószivattyú szűrőjének tisztítása”).
- Soha ne használjon gyúlékony spray-eket vagy anyagokat a készülék közvetlen közelében.

BEÉPÍTÉS

- A készülék használata előtt távolítsa el az összes csomagolóanyagot és szállítási csavarokat, ellenkező esetben komoly károk keletkezhetnek.
- Ez a készülék egyetlen bemeneti szeleppel van felszerelve, és csak hideg vízellátáshoz csatlakoztatható.
- A hálózati csatlakozónak a telepítés után is hozzáférhetőnek kell lennie.
- Az első ruhamosás előtt a készüléket egyszer üresen el kell indítani, ne tegyen be semmilyen ruhaneműt.

- A mosógép használata előtt a terméket kalibrálni kell.
- Ne tegyen a készülékre túl nehéz tárgyakat, például víztartályokat vagy fűtőberendezéseket.
- A készülékhez mellékelte új tömlőkészleteket kell használni, és a régi tömlőkészleteket nem szabad újra felhasználni.
- Max. Bemeneti víznyomás 1 MPa. Min. bemeneti víznyomás 0,05 MPa.

ELEKTROMOS CSATLAKOZÁS

- Győződjön meg róla, hogy a tápkábel nem szorul be sehova, mert megsérülhet.
- Csatlakoztassa a terméket a „Műszaki adatok” táblázatban szereplő értékeknek megfelelő biztosítókkal védett, földelt konnektorba. A földelés beszerelését szakképzett villanyszerelőnek kell elvégeznie. Ügyeljen arra, hogy a gépet a helyi előírásoknak megfelelően üzemelje be.
- A víz- és elektromos csatlakozásokat szakképzett szakembernek kell bekötnie a gyártó utasításainak és a helyi biztonsági előírásoknak megfelelően.

FIGYELEM!

- Ne használjon több készüléket ugyanazon konnektorról és ne használja a készüléket hosszabbítóval.
- A készüléket nem szabad külső kapcsolóeszközzel, például időzítővel felszerelni, és nem csatlakozhat olyan áramkörhöz, amelyet rendszeresen be- és kikapcsolnak.
- Ne húzza ki a dugót a hálózati csatlakozóból, ha gyúlékony gáz van a közelben.
- Soha ne húzza ki a hálózati dugót nedves kézzel.
- Mindig a dugónál húzza ki, ne a kábelnél.
- Mindig húzza ki a készüléket a konnektorból, ha azt nem használja.

VÍZCSATLAKOZÁSOK

- Ellenőrizze a vízbevezető csövek, a vízcsap és a kifolyótömlő csatlakozásait a víznyomás változása miatti esetleges problémák miatt. Ha a csatlakozások meglazulnak vagy szivárognak, zárja el a vízcsapot, és javíttassa meg. Ne használja a készüléket, amíg a csöveket és tömlőket szakképzett személyek nem szerelték fel megfelelően.
- Az üvegajtó működés közben nagyon felforrósodhat. Működés közben tartsa távol a gyermekeket és a háziállatokat a készüléktől.
- A víz be- és kimeneti tömlőket biztonságosan kell felszerelni, és sérülésmentesen kell tartani. Ellenkező esetben vízvívargás léphet fel.
- Ne távolítsa el a leeresztő szivattyú szűrőjét, amíg még víz van a készülékben. Nagy mennyiségű víz folyhat ki, és a forró víz miatt fennáll a leforrzás veszélye.

ÜZEMELTETÉS ÉS KARBANTARTÁS

- Soha ne használjon gyúlékony, robbanásveszélyes vagy mérgező oldószereket. Ne használjon benzint és alkoholt stb. tisztítószerként. Csak olyan mosószereket válasszon, amelyek alkalmasak gépi mosásra.
- Győződjön meg róla, hogy a ruhákon minden zseb ki van ürítve. Az éles és merev tárgyak, például érmék, brossok, szögek, csavarok, kövek stb. súlyos károkat okozhatnak a gépben.
- A készülék használata előtt távolítsa el minden tárgyat a zsebekből, például öngyújtót és gyufát.
- Alaposan öblítse ki a kézzel mosott ruhaneműket.
- Az olyan anyagokkal szennyezett ruhákat, mint az étolaj, aceton, alkohol, benzin, petróleum, folteltávolító, terpentin, viasz és viaszeltávolító, forrón, extra mennyiségű mosószerrel kell kimosni.
- Habgumit (latexhabot) tartalmazó ruhákat, zuhanyzósapkákat, vízálló textilájakat, gumiréteggel ellátott cikkeket és habgumi párnákkal ellátott ruhákat vagy párnákat nem szabad a gépben szárítani.
- A szövetlágyítókat vagy hasonló termékeket a használati utasításukban javasoltak szerint kell használni.
- Soha ne próbálja meg erővel kinyitni az ajtót. Az ajtó röviddel a ciklus vége után ki fog nyílni.
- Kérjük, ne zárja be az ajtót túlzott erővel. Ha nehezen záródik az ajtó, ellenőrizze, hogy a ruhák megfelelően vannak-e behelyezve és elosztva.
- Tisztítás és karbantartás előtt, valamint minden használat után mindig húzza ki a készüléket a konnektorból és zárja el a vízcsapot.
- Tisztítás céljából soha ne öntsön vizet a készülékre. Áramütés veszélye!
- A veszély elkerülése érdekében a javításokat csak a gyártó, annak szervize vagy hasonlóan képzett szakemberek végezhetik. A gyártó nem vállal felelősséget a nem megfelelő végzettséggel rendelkező személyek beavatkozása által okozott károkért.

SZÁLLÍTÁS

- Szállítás előtt:
 - A rögzítőcsavarokat szakképzett személynek kell visszaszerelnie a gépbe.
 - A felgyülemlett vizet ki kell engedni a gépből.
- Ez a készülék nehéz. Óvatosan szállítsa. Emelés közben soha ne fogja meg a gép kiálló részeit. A gép ajtaja nem használható fogantyúként.

RENDELTESSZERŰ HASZNÁLAT

A termék kizárólag otthoni használatra és háztartási textíliákhoz való, gépi mosásra és szárításra alkalmas mennyiségben. Ez a készülék kizárólag beltéri használatra való és nem beépíthető. Kizárólag a jelen használati utasításnak megfelelően használja. A készüléket nem kereskedelmi használatra szánják. Minden más használat nem rendeltetésszerű használatnak minősül. A gyártó nem vállal felelősséget az ebből eredő esetleges károkért vagy sérülésekért.

- Ezt a készüléket háztartási és az alábbiakhoz hasonló használatra szánják, mint például:
 - Üzletek, irodák és egyéb munkakörnyezetek személyzeti konyhái;
 - Tanyasi házak;
 - Szállodák, motelek és egyéb lakóhelyi jellegű környezetek ügyfelei által;
 - Bed and breakfast típusú környezetek;
 - Lakóházak vagy mosodák közös használatú helyiségei.

Hulladékkezelés



A fenti szimbólum azt jelzi, hogy a helyi törvényeknek és előírásoknak megfelelően a készüléket a háztartási hulladéktól elkülönítve kell a hulladékba helyezni. Ha a termék eléri élettartama végét, vigye a helyi hatóságok által kijelölt gyűjtőpontra. A készülék elkülönített módon történő gyűjtése és újrahasznosítása segít megővni a természeti erőforrásokat, és biztosítja, hogy az újrahasznosítás az emberi egészség és a környezet védelmével összhangban történjen. A termék újrahasznosítása érdekében további információért forduljon az illetékesekhez, a helyi hulladékgyűjtő szolgáltatóhoz vagy ahhoz az üzlethez, ahol a terméket megvásárolta.

BEÁLLÍTÁS

Termékleírás

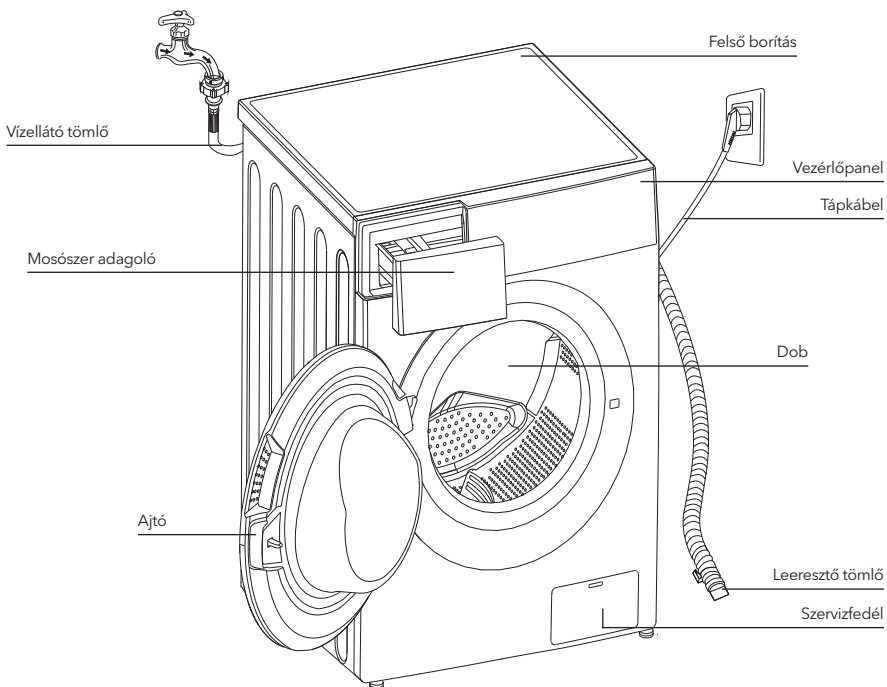

MEGJEGYZÉS

A rajz csak illusztráció, a termék ettől eltérő lehet.

Tartozékok



4 x fedő sapka



1 x tömlő
hideg víz



Használati utasítás

Telepítési környezet

FIGYELEM!

- A stabilitás fontos, hogy a termék ne mozduljon el! Győződjön meg róla, hogy a gép vízszintesen és stabilan áll.
- Ügyeljen arra, hogy a termék ne álljon a tápkábelen.
- Ügyeljen arra, hogy a faltól a képen látható minimális távolság szabad legyen.

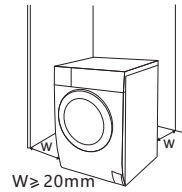

A gép telepítése előtt ki kell választani az alábbiak szerinti helyszínt:

1. Stabil, száraz és vízszintes felület
2. Kerülje a közvetlen napfényt
3. Elegendő szellőzés
4. A helyiség hőmérséklete 0 °C felett van
5. Tartsa távol a hőforrásoktól, például szén- vagy gáztüzelésű készülékektől.



A mosógép kicsomagolása

FIGYELEM!

- A csomagolóanyagok (pl. fólia, hungarocell) veszélyesek lehetnek a gyermekekre.
- Fuldoklás veszélye áll fenn! Minden csomagolóanyagot tartson távol a gyermekektől.

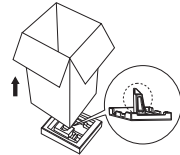

1. Távolítsa el a kartondobozt és a hungarocell csomagolást.
2. Emelje fel a mosógépet, és távolítsa el az alapcsomagolást. Győződjön meg róla, hogy a kis háromszög alakú habszivacsot az aljával együtt távolítja el. Ha nem, akkor fektesse le a készüléket az oldalára, majd kézzel távolítsa el a kis habszivacsot a készülék aljáról.
3. Távolítsa el a tápkábelt és a lefolyótömlőt rögzítő szalagokat.
4. Vegye ki a beömlőtömlőt a dobból.

FIGYELEM!

Szállítócsavarok eltávolítása

FIGYELEM!

- A termék használata előtt el kell távolítania a szállítási csavarokat a hátoldalról.

MEGJEGYZÉS



Lazítsa meg a 4 szállítócsavart egy villáskulccsal.

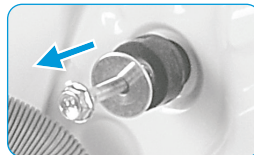

Távolítsa el a csavarokat a gumirészekkel együtt, és őrizze meg őket későbbi használatra.

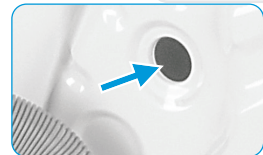

Zárja be a lyukakat a fedősapkákkal.

A mosógép színtezése

FIGYELEM!

- Mind a négy lábón lévő rögzítőanyákat szorosan a házhoz kell csavarni.

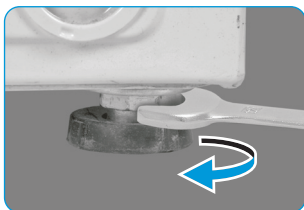

1. Lazítsa meg a záróanyát.
2. Forgassa el a lábat, amíg el nem éri a padlót eléri.
3. Állítsa be a lábakat, és rögzítse az anyákat egy villáskulccsal. Győződjön meg arról, hogy a gép vízszintesen és stabilan áll.

Vízellátó tömlő csatlakoztatása

FIGYELEM!

- A szivárgás vagy vízkár megelőzése érdekében tartsa be az ebben a fejezetben leírtakat!
- Ne hajlítsa meg, ne nyomja össze, ne módosítsa és ne szakítsa el a vízvezetítő tömlőt.



Csatlakoztassa a vízellátó tömlőt a vízvezetető szelephez és egy hideg vizes csaphoz a jelzett módon.



MEGJEGYZÉS

- Kézzel csatlakoztassa, ne használjon szerszámokat. Ellenőrizze, hogy a csatlakozások megfelelően szorosak-e.

Leeresztő tömlő

FIGYELEM!

- Ne hajlítsa meg és ne rágassa a leeresztőtömlőt.
- Helyezze el a lefolyótömlőt megfelelően, különben a víz szivárgása miatt kár keletkezik.

A leeresztő tömlő végét kétféleképpen lehet elhelyezni:

1. Tegy a padlóösszefolyóba.

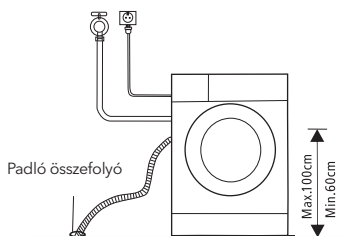

2. Csatlakoztassa a mosdókagyló lefolyócsővéhez.

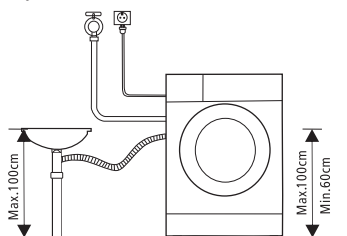

ÜZEMELTETÉS

Gyors indítás

! VIGYÁZAT!

- Mosás előtt győződjön meg róla, hogy minden tartozék megfelelően van-e felszerelve.
- Az Ön készülékét alaposan ellenőriztük, mielőtt elhagyta a gyárat. A vízmaradványok eltávolítása és az esetleges szagok semlegesítése érdekében ajánlott a készüléket az első használat előtt megtisztítani, ezért indítsa el a Pamut programot 90°C-on, mosószer és öblítő nélkül.

☰ MEGJEGYZÉS

Model WF71490M

Ajánlott a mosógép kalibrálása, hogy a legjobb teljesítményt nyújtsa.

A készülék képes érzékelni a betöltött ruha mennyiségét. Ez a funkció optimalizálja a termék teljesítményét az energia- és vízfogyasztás minimalizálásával, így pénzt és időt takarít meg. Ezért ajánlott a készülék kalibrálása a legjobb használat érdekében.

1. Vegye ki az összes tartozékot a dobból, és zárja be az ajtót;
2. Csatlakoztassa a hálózati csatlakozót az aljzatba.;
3. Kapcsolja be a mosógépet, és nyomja meg egyszerre a "Delay" és a "Speed" gombot 10 másodpercig, amíg a "t19" nem jelenik meg a kijelzőn
4. Nyomja meg a ▶■ gombot, majd kalibrálás után a "*****" látható a kijelzőn.

1. Mosás előtt

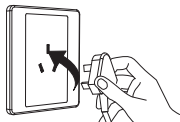

Csatlakoztassa az áramforráshoz

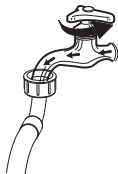

Nyissa meg a csapot

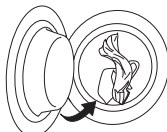

Tegye be a ruhákat



Csukja be az ajtót

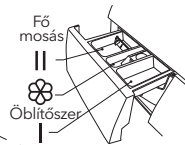

Adja hozzá a mosószer

☰ MEGJEGYZÉS

- A mosószer az "I. tartály"-ba kell tölteni az előmosás kiválasztása után.

2. Mosás

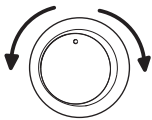

Program kiválasztása

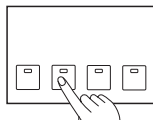

Válassza ki a funkciókat



Indítsa el

3. Mosás után

Az ajtózár és a [Start / Pause] lámpák villognak a hangjelzéssel együtt, vagy két kis pont villog a digitális képernyőn.

* Model WF71490M

Hangjelzés és "End" a kijelzőn.

Minden mosás előtt

- A mosógép 0-40 °C közötti környezeti hőmérsékleten működik megfelelően. 0 °C alatti hőmérsékleten a mosógép tömlői és rendszerei károsodhatnak. Ha a mosógép 0 °C vagy annál alacsonyabb hőmérsékleten van, akkor azt a fagyárok megelőzése érdekében használat előtt tárolja optimális hőmérsékleten legalább 6 órán keresztül.
- Mosás előtt ellenőrizze a ruhák címkéit és a mosószeren található utasításokat. Használjon nem, vagy kevésbé habzó mosószert, amely megfelelő a gépi mosáshoz.

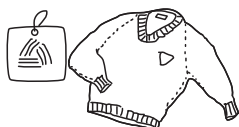

Ellenőrizze a címkét



Ürítse ki a zsebeket.



Ügyeljen a madzagokra, gombokra, cipzárakra



Használjon mosószsákat



A kényes anyagú ruhákat mossa kifordítva



Mossa külön a különböző színű és anyagú ruhákat

⚠ FIGYELEM!

- A nem megfelelő egyensúly elkerülése érdekében a készülékben egyszerre mindig több ruhaneműt mosson.
- Ne mosson olyan ruhákat, amelyek kerozinnal, benzinnel, alkohollal vagy egyéb gyúlékony anyagokkal érintkeztek.

Mosószertadagoló

- I Előmosás
- II Fő mosás
- ☼ Öblítőszert
- ☉ Kioldógomb az adagoló kihúzásához

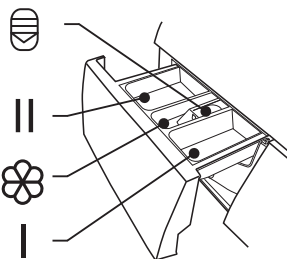

⚠ VIGYÁZAT!

- Az előmosás funkcióval rendelkező készülékek esetén, az „I” tartályba töltsön mosószert.

Model: WF71231M

Program	I	II	☼
Pamut 30 °C	<input type="radio"/>	<input checked="" type="radio"/>	<input type="radio"/>
Pamut 40 °C	<input type="radio"/>	<input checked="" type="radio"/>	<input type="radio"/>
Pamut 60 °C	<input type="radio"/>	<input checked="" type="radio"/>	<input type="radio"/>
Pamut 90 °C	<input type="radio"/>	<input checked="" type="radio"/>	<input type="radio"/>
Szintetikus	<input type="radio"/>	<input checked="" type="radio"/>	<input type="radio"/>
Szintetikus 40 °C	<input type="radio"/>	<input checked="" type="radio"/>	<input type="radio"/>
Dobtisztítás			
Hideg vizes mosás	<input type="radio"/>	<input checked="" type="radio"/>	<input type="radio"/>
Hideg mosás 20 °C	<input type="radio"/>	<input checked="" type="radio"/>	<input type="radio"/>
Csak centrifugálás			
Vízleeresztés			
Öblítés és centrifug.			<input type="radio"/>

● Kötelező

○ Opcionális

Model: WF71261M

Program	I	II	☼
Pamut 30 °C		<input checked="" type="radio"/>	<input type="radio"/>
Pamut 40 °C		<input checked="" type="radio"/>	<input type="radio"/>
Pamut 60 °C		<input checked="" type="radio"/>	<input type="radio"/>
Pamut 90 °C		<input checked="" type="radio"/>	<input type="radio"/>
Szintetikus		<input checked="" type="radio"/>	<input type="radio"/>
Szintetikus 40 °C		<input checked="" type="radio"/>	<input type="radio"/>
Dobtisztítás			
Pamut Intenzív 40 °C		<input checked="" type="radio"/>	<input type="radio"/>
Pamut Intenzív 60 °C		<input checked="" type="radio"/>	<input type="radio"/>
Gyorsmosás 45'		<input checked="" type="radio"/>	<input type="radio"/>
Gyorsmosás 30'		<input checked="" type="radio"/>	<input type="radio"/>
Gyorsmosás 15'		<input checked="" type="radio"/>	<input type="radio"/>

● Kötelező

○ Opcionális

Program	I	II	☼
Kényes anyag 30 °C		<input checked="" type="radio"/>	<input type="radio"/>
Kényes anyag		<input checked="" type="radio"/>	<input type="radio"/>
Időzítés 9H		<input checked="" type="radio"/>	<input type="radio"/>
Időzítés 6H		<input checked="" type="radio"/>	<input type="radio"/>
Időzítés 3H		<input checked="" type="radio"/>	<input type="radio"/>
Gyorsmosás 45'		<input checked="" type="radio"/>	<input type="radio"/>
Gyorsmosás 30'		<input checked="" type="radio"/>	<input type="radio"/>
Gyorsmosás 15'		<input checked="" type="radio"/>	<input type="radio"/>
ECO 40-60		<input checked="" type="radio"/>	<input type="radio"/>
Pamut Intenzív 40 °C		<input checked="" type="radio"/>	<input type="radio"/>
Pamut Intenzív 60 °C		<input checked="" type="radio"/>	<input type="radio"/>

Program	I	II	☼
Csak centrifugálás			
Vízleeresztés			
Öblítés és centrifug.			<input type="radio"/>
Kényes anyag 30 °C		<input checked="" type="radio"/>	<input type="radio"/>
Kényes anyag		<input checked="" type="radio"/>	<input type="radio"/>
Mix 60 °C		<input checked="" type="radio"/>	<input type="radio"/>
Mix 40 °C		<input checked="" type="radio"/>	<input type="radio"/>
Mix		<input checked="" type="radio"/>	<input type="radio"/>
ECO 40-60		<input checked="" type="radio"/>	<input type="radio"/>
Hideg vizes mosás		<input checked="" type="radio"/>	<input type="radio"/>
Hideg mosás 20°C		<input checked="" type="radio"/>	<input type="radio"/>

Model: WF71490M

Program	I	II / Δ	☼	Program	I	II / Δ	☼
Pamut	○	●	○	Sportruházat	○	●	○
Gyors mosás 15'		●	○	Szintetikus	○	●	○
Gyors 45'		●	○	Mix	○	●	○
60' Mosás		●	○	Kényes anyag		●	○
ECO 40-60		●	○	Gyapjú		●	○
Intenzív		●	○	20°C		●	○
Öblítés és centrifug.			○	Csak centrifugálás			
Szterilizálás		●	○	● Kételező		○ Opcionális	

Mosószer ajánlás

Ajánlott mosószer	Mosási ciklusok	Mosási hőmérséklet	A ruházat és a textíliák típusa
Nagy teherbírású mosószer fehérítőszerrel és optikai fehérítővel	Cotton ECO 40-60, Mix*	30/40/60	Fehér ruhanemű hőálló pamutból vagy vászomból készült fehér ruhanemű
Színes mosószer fehérítőszer optikai fehérítők nélkül	Cotton ECO 40-60 Mix* Hideg mosás	Cold/20/30/40	Pamutból vagy vászomból készült színes ruhaneműk
Színes vagy finom mosószer optikai fehérítők nélkül	Hideg mosás Szintetikus	Cold/20/40	Könnyen ápolható szálakból vagy színeszintetikus anyagokból készült színes ruhaneműk
Gyengéd mosószer	Szintetikus	Cold/40	Kényes anyagok textíliák, selyem
Speciális gyapjúmosószer**	Gyapjú**	20/30/40**	Gyapjú**

* Model WF71261M, ** Model WF71490M

MEGJEGYZÉS

- Agglomerating or ropy detergent or additive can be diluted in some water before pouring it into the detergent dispenser, to avoid its inlet to get blocked and thus cause a water overflow.
- Please choose the suitable type of detergent to get a maximum of washing performance and a minimum of water and energy consumption
- To achieve the best cleaning result a proper detergent dosing is important.
- Use a reduced detergent amount if the drum is not filled completely.
- Always adjust the amount of detergent to the water hardness, if your tap water is soft, use less detergent.
- Dose according to how dirty your laundry is, less dirty clothes require less detergent.
- Highly concentrated (compact detergent) requires particularly accurate dosing.

Following symptoms are a sign of detergent overdosing:

- heavy foam formation
- poor washing and rinsing result

Following symptoms are a sign of detergent underdosing:

- laundry turns grey
- built-up of limescale deposits on the drum, the heating element and/or the laundry

Vezérlőpanel

Model: WF71231M

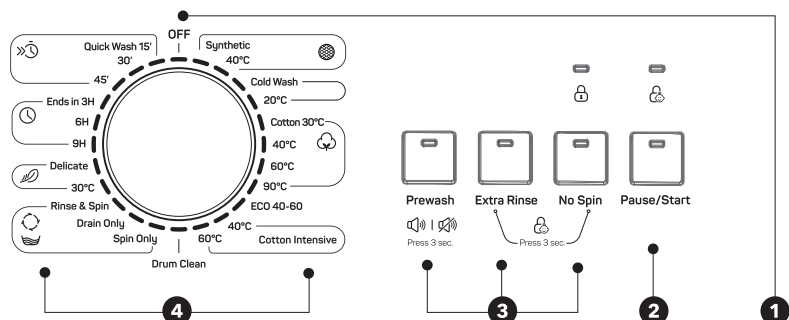

Model: WF71261M

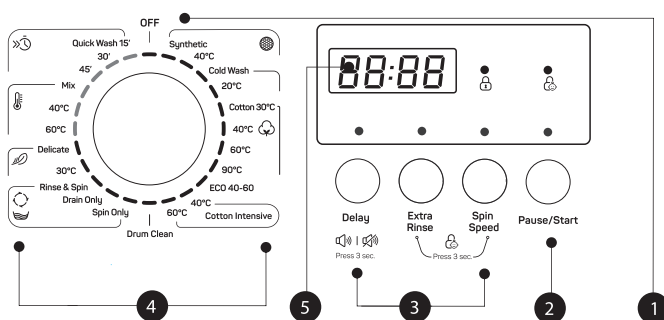

MEGJEGYZÉS

- The chart is for reference only, please refer to real product as standard.

1. On/Ki

A készülék ki van kapcsolva.

2. Start/Pause

A gomb megnyomásával indíthatja vagy szüneteltetheti a mosási ciklust.

3. Option

Ez lehetővé teszi egy további funkció kiválasztását

4. Program

A ruhatípusnak megfelelően választható.

5. Display

A kijelzőn megjelennek a mosógép beállításai, a várható hátralévő idő, a beállítások és az állapotüzenetek. A kijelző a ciklus alatt végig világít.

Model: WF71490M

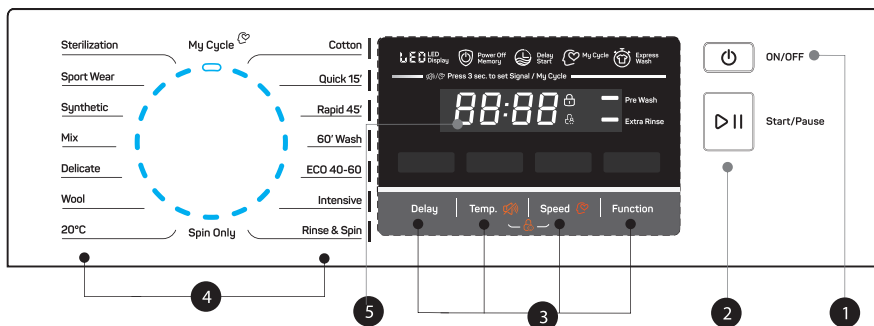

MEGJEGYZÉS

- The chart is for reference only, please refer to real product as standard.

1. On/Ki

A készülék ki van kapcsolva.

2. Start/Pause

A gomb megnyomásával indíthatja vagy szüneteltetheti a mosási ciklust.

3. Option

Ez lehetővé teszi egy további funkció kiválasztását

4. Program

A ruhatípusnak megfelelően választható.

5. Display

A kijelzőn megjelennek a mosógép beállításai, a várható hátralévő idő, a beállítások és az állapotüzenetek.

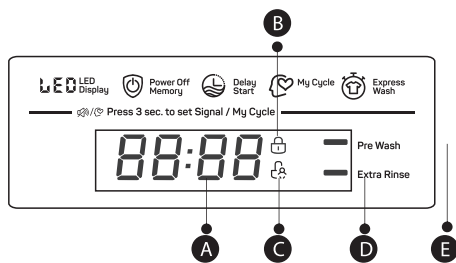

A Kijelző

Mosási idő	Késleltetés
125	2h
Centr. sebesség	Hibakód
400	E30
Vége	Hőméréslet
End	30

B Ajtózár

C Gyermekzár

D Extra öblítés

E Előmosás

Programok

Model: WF71231M

Program	Súly (kg)	Időtartam
	7.0	7.0
Szintetikus	3.5	2:20
Szintetikus 40°C	3.5	2:20
Hideg vizes mosás	7.0	1:00
Hideg mosás 20°C	7.0	1:01
Pamut 30°C	7.0	2:40
Pamut 40°C	7.0	2:40
Pamut 60°C	7.0	2:45
Pamut 90°C	7.0	2:50
ECO 40-60	7.0	3:28
Pamut Intenzív 40°C	7.0	3:48
Pamut Intenzív 60°C	7.0	3:53
Dobtisztítás	-	1:18
Csak centrifugálás	7.0	0:12
Vízleeresztés	-	0:01
Öblítés és centrifug.	7.0	0:20
Kényes anyag 30°C	2.5	0:50
Kényes anyag	2.5	0:48
Időzítés 9H	7.0	0:59
Időzítés 6H	7.0	0:59
Időzítés 3H	7.0	0:59
Gyorsmosás 45'	2.0	0:45
Gyorsmosás 30'	2.0	0:30
Gyorsmosás 15'	2.0	0:15



MEGJEGYZÉS

Az ebben a táblázatban szereplő paraméterek csak tájékoztató jellegűek. A tényleges értékek eltérhetnek.

WF71231M						
Ciklus	Névéleges kapacitás kg	Ciklus időtartama óra:perc	Energiafogyasztás KWh/ciklus	Vízfogyasztás L/ciklus	Legmagasabb mosási hőmérséklet °C ¹⁾	Maradék nedvesség % / fordulatszám ²⁾
Hideg mosás 20°C	3.5	1:01	0.213	41	20	60%/1200
Pamut 60°C	7.0	2:45	1.385	65	60	60%/1200
Szintetikus	3.5	2:20	0.327	60	Cold	60%/1200
Gyorsmosás 15'	2.0	0:15	0.035	32	Cold	75%/800
Pamut Intenzív 40°C	7.0	3:48	1.088	65	40	60%/1200
ECO 40-60 ³⁾	7.0	3:28	0.940	55.3	39	62%/1200
	3.5	2:42	0.590	41.5	35	62%/1200
	2.0	2:42	0.435	35.6	30	62%/1200

- A fenti adatok csak tájékoztató jellegűek, és az adatok a tényleges használati feltételek miatt változhatnak.
- Az ECO 40-60 programtól eltérő programokra megadott értékek csak tájékoztató jellegűek.
- Az EU új energiahatékonysági osztálya a D
Energetikai tesztprogram: ECO 40-60. Sebesség: a legnagyobb sebesség; egyéb, mint alapértelmezett.
Féltelhelés 7,0 kg-os gép esetén: 3,5 kg.
Negyed terhelés 7,0 kg-os géphez: 2,0 kg.

1) A legmagasabb hőmérséklet, amelyet a mosási ciklusban legalább 5 percig elér.

2) A mosási ciklus utáni maradék nedvességtartalma százalékos értékben és az a centrifugálási sebesség, amellyel ezt elérhetjük.

3) Az ECO 40-60 program képes a normálisan szennyezett Pamut ruhákat tisztítani, együttesen, ugyanabban a ciklusban. Ez a program a (EU) 2019/2023 rendeletnek való megfelelés értékelésére szolgál.

Az energiafogyasztás szempontjából általában azok a programok a leghatékonyabbak, amelyek alacsonyabb hőmérsékleten és hosszabb ideig működnek.

Ha a mosógépet az adott programhoz megadott maximális kapacitásig tölti be, azzal hozzájárul az energia- és víztakarékossághoz.

A zaj és a maradék nedvességtartalmat a centrifugálási sebesség befolyásolja: minél nagyobb a fordulatszám, annál nagyobb a zaj és annál kisebb a maradék nedvességtartalom.

VIGYÁZAT!

- Ha a gép működése közben megszakad az áramellátás, egy speciális memória tárolja a kiválasztott programot. A gép folytatja a programot, amikor az áramellátás helyreáll.

Program	Súly (kg)	Időtartam
	7.0	7.0
Szintetikus	3.5	2:20
Szintetikus 40°C	3.5	2:20
Hideg mosás	7.0	1:00
Hideg mosás 20°C	7.0	1:01
Pamut 30°C	7.0	2:40
Pamut 40°C	7.0	2:40
Pamut 60°C	7.0	2:45
Pamut 90°C	7.0	2:50
ECO 40-60	7.0	3:28
Pamut Intenzív 40°C	7.0	3:48
Pamut Intenzív 60°C	7.0	3:53
Dobtisztítás	-	1:18
Csak centrifugálás	7.0	0:12
Vízleeresztés	-	0:01
Öblítés és centrifug.	7.0	0:20
Kényes anyag 30°C	2.5	0:50
Kényes anyag	2.5	0:48
Mix 60°C	7.0	1:11
Mix 40°C	7.0	0:59
Mix	7.0	0:59
Gyorsmosás 45'	2.0	0:45
Gyorsmosás 30'	2.0	0:30
Gyorsmosás 15'	2.0	0:15

**MEGJEGYZÉS**

Az ebben a táblázatban szereplő paraméterek csak tájékoztató jellegűek. A tényleges értékek eltérhetnek.

WF71261M						
Ciklus	Névéleges kapacitás kg	Ciklus időtartama óra:perc	Energiafogyasztás KWh/ciklus	Vízfogyasztás L/ciklus	Legmagasabb mosási hőmérséklet °C ¹⁾	Maradék nedvesség % / fordulatszám ²⁾
Hideg mosás 20°C	3.5	1:01	0.213	41	20	60%/1200
Pamut 60°C	7.0	2:45	1.385	65	60	60%/1200
Szintetikus	3.5	2:20	0.327	60	Cold	60%/1200
Gyorsmosás 15'	2.0	0:15	0.035	34	Cold	75%/800
Pamut Intenzív 40°C	7.0	3:48	1.088	65	40	60%/1200
ECO 40-60 ³⁾	7.0	3:28	0.940	55.3	39	62%/1200
	3.5	2:42	0.590	41.5	35	62%/1200
	2.0	2:42	0.435	35.6	30	62%/1200

- A fenti adatok csak tájékoztató jellegűek, és az adatok a tényleges használati feltételek miatt változhatnak.
- Az ECO 40-60 programtól eltérő programokra megadott értékek csak tájékoztató jellegűek.
- Az EU új energiahatékonysági osztálya a D
Energetikai tesztprogram: ECO 40-60. Sebesség: a legnagyobb sebesség; egyéb, mint alapértelmezett.
Féltelhelés 7,0 kg-os gép esetén: 3,5 kg.
Negyed terhelés 7,0 kg-os géphez: 2,0 kg.

1) A legmagasabb hőmérséklet, amelyet a mosási ciklusban legalább 5 percig elér.

2) A mosási ciklus utáni maradék nedvességtartalma százalékos értékben és az a centrifugálási sebesség, amellyel ezt elérhetjük.

3) Az ECO 40-60 program képes a normálisan szennyezett Pamut ruhákat tisztítani, együttesen, ugyanabban a ciklusban. Ez a program a (EU) 2019/2023 rendeletnek való megfelelés értékelésére szolgál.

Az energiafogyasztás szempontjából általában azok a programok a leghatékonyabbak, amelyek alacsonyabb hőmérsékleten és hosszabb ideig működnek.

Ha a mosógépet az adott programhoz megadott maximális kapacitásig tölti be, azzal hozzájárul az energia- és víztakarékossághoz.

A zaj és a maradék nedvességtartalmat a centrifugálási sebesség befolyásolja: minél nagyobb a fordulatszám, annál nagyobb a zaj és annál kisebb a maradék nedvességtartalom.

VIGYÁZAT!

- Ha a gép működése közben megszakad az áramellátás, egy speciális memória tárolja a kiválasztott programot. A gép folytatja a programot, amikor az áramellátás helyreáll.

Model: WF71490M

Program	Súly (kg)	Display Time
	7.0	7.0
Pamut	7.0	3:39
Gyors mosás 15'	2.0	0:15
Gyors 45'	2.0	0:45
60' Wash	3.5	1:00
ECO 40-60	7.0	3:13
Intenzív	7.0	3:48
Rinse & Spin	7.0	0:20
Sterilization	3.5	2:27
Sport Wear	3.5	0:45
Szintetikus	3.5	3:18
Mix	7.0	1:20
Kényes anyag	2.0	0:50
Gyapjú	2.0	1:07
20°C	3.5	1:01
Csak centrifugálás	7.0	0:12

**MEGJEGYZÉS**

Az ebben a táblázatban szereplő paraméterek csak tájékoztató jellegűek. A tényleges értékek eltérhetnek.

WF71490M						
Ciklus	Ciklus	Ciklus időtartama óra:perc	Energiafogyasztás KWh/ciklus	Energiafogyasztás KWh/ciklus	Legmagasabb mosási hőmérséklet °C ¹⁾	Maradék nedvesség % / fordulatszám ²⁾
Pamut 60°C	7.0	3:44	1.392	65	60	55%/800
Mix	7.0	1:20	0.710	60	40	65%/1000
20°C	3.5	1:01	0.100	45	20	65%/1000
Intenzív	7.0	3:48	1.000	68	40	70%/800
Gyors mosás 15'	2.0	0:15	0.030	40	Cold	75%/800
ECO 40-60	7.0	3:28	0.775	55	36	53%/1400
	3.5	2:42	0.470	45	34	53%/1400
	2.0	2:42	0.200	36	21	53%/1400

- A fenti adatok csak tájékoztató jellegűek, és az adatok a tényleges használati feltételek miatt változhatnak.
- Az ECO 40-60 programtól eltérő programokra megadott értékek csak tájékoztató jellegűek.
- Az 1061/2010/EU rendelet tekintetében,
Az EU energiahatékonysági osztálya a következő: A+++
Energetikai tesztprogram: Intenzív 60/40°C; Sebesség: A legnagyobb sebesség;
Egyéb, mint alapértelmezett.
Fél terhelés 7,0 kg-os gép esetén: 3,5 kg.
- A 2019/2023/EU rendelet tekintetében,
Az uniós energiahatékonysági osztálya a következő: B
Energetikai tesztprogram: ECO 40-60. Egyéb, mint az alapértelmezett.
Fél terhelés 7,0 kg-os gép esetén: 3,5 kg.
Negyed terhelés 7,0 kg-os géphez: 2,0 kg.

1) A legmagasabb hőmérséklet, amelyet a mosási ciklusban legalább 5 percig elér.

2) A mosási ciklus utáni maradék nedvességtartalma százalékos értékben és az a centrifugálási sebesség, amellyel ezt elérhetjük.

3) Az ECO 40-60 program képes a normálisan szennyezett Pamut ruhákat tisztítani, együttesen, ugyanabban a ciklusban. Ez a program a (EU) 2019/2023 rendeletnek való megfelelés értékelésére szolgál.

Az energiafogyasztás szempontjából általában azok a programok a leghatékonyabbak, amelyek alacsonyabb hőmérsékleten és hosszabb ideig működnek.

Ha a mosógépet az adott programhoz megadott maximális kapacitásig tölti be, azzal hozzájárul az energia- és víztakarékossághoz.

A zaj és a maradék nedvességtartalmat a centrifugálási sebesség befolyásolja: minél nagyobb a fordulatszám, annál nagyobb a zaj és annál kisebb a maradék nedvességtartalom.

VIGYÁZAT!

- Ha a gép működése közben megszakad az áramellátás, egy speciális memória tárolja a kiválasztott programot. A gép folytatja a programot, amikor az áramellátás helyreáll.

Programok

A programok a ruhaneműk típusának megfelelően módosíthatók.

Model: WF71231M

Programok	
Szintetikus	Szintetikus cikkek mosása, például: ingek, kabátok, kevert textilek. A kötött textíliák mosása során a mosószer mennyiségét csökkenteni kell a laza szálszerkezet és a könnyű buborékképződés miatt
Kényes anyag	Kényes anyagok, de mosható textíliák, pl. selyemből, szaténból, szintetikus szálakból vagy kevert szövetekből készült ruhadarabok.
Dobtisztítás	90 °C-os magas hőmérsékletű sterilizálást alkalmaz, hogy a ruhák mosása még tisztább legyen. Ez a program csak ruhák nélkül végezhető. Ha megfelelő mennyiségű klóros fehérítőszer tesz a dobba, a tisztító hatás jobb lesz. Használja ez a programot rendszeresen.
Csak centrifugálás	Centrifugálás kiválasztott sebességgel.
Öblítés és centrifug.	Csak öblítés centrifugával.
Vízleeresztés	A mosógépben lévő víz leengedése.
Gyorsmosás 15'	Kevés és nem túl piszkos ruhák mosására alkalmas Gyors mosás.
Pamut Intenzív	A mosás hatásfokának növelése érdekében a mosási idő tovább tart
ECO 40-60	Alapértelmezett 40°C, nem módosítható.
Pamut	Pamutból vagy vászonból készült strapabíró textíliák, hőálló textíliák.
Hideg mosás	Hideg víz a ruhák mosásához.
Időzítés	A funkciót ezzel a programmal lehet beállítani, a teljes idő, beleértve a mosási időt és a késleltetési időt, 3, 6 vagy 9 óra.

Model: WF71261M

Programok	
Szintetikus	Szintetikus cikkek mosása, például: ingek, kabátok, kevert textilek. A kötött textíliák mosása során a mosószer mennyiségét csökkenteni kell a laza szálszerkezet és a könnyű buborékképződés miatt
Kényes anyag	Kényes anyagok, de mosható textíliák, pl. selyemből, szaténból, szintetikus szálakból vagy kevert szövetekből készült ruhadarabok.
Dobtisztítás	90 °C-os magas hőmérsékletű sterilizálást alkalmaz, hogy a ruhák mosása még tisztább legyen. Ez a program csak ruhák nélkül végezhető. Ha megfelelő mennyiségű klóros fehérítőszert tesz a dobba, a tisztító hatás jobb lesz. Használja ez a programot rendszeresen.
Csak centrifugálás	Centrifugálás kiválasztott sebességgel.
Öblítés és centrifug.	Csak öblítés centrifugával.
Vízleeresztés	A mosógépben lévő víz leengedése.
Gyorsmosás 15'	Kéves és nem túl piszkos ruhák mosására alkalmas Gyors mosás.
Pamut Intenzív	A mosás határfokának növelése érdekében a mosási idő tovább tart
ECO 40-60	Alapértelmezett 40°C, nem módosítható.
Pamut	Pamutból vagy vászonból készült strapabíró textíliák, hőálló textíliák.
Hideg mosás	Hideg víz a ruhák mosásához.

Model: WF71490M

Programs	
Pamut	Pamutból vagy vászonzból készült strapabíró textíliák, hőálló textíliák.
Szintetikus	Szintetikus cikkek mosása, például: ingek, kabátok, kevert textilek. A kötött textíliák mosása során a mosószer mennyiségét csökkenteni kell a laza szálszerkezet és a könnyű buborékképződés miatt
Mix	Pamutból és szintetikus anyagból készült textíliákból álló vegyes mosás.
20°C	20°C alapértelmezett, választható hideg víz.
Gyors mosás 15'	Kevés és nem túl piszkos ruhák mosására alkalmas Gyors mosás.
Gyors45'	Ez a program a nem túlzottan szennyezett ruhák mosására alkalmas, több energiát és vizet takarít meg.
60' Wash	Ez a program alkalmas a napi mosáshoz, kb. 60 perc.
ECO 40-60	Alapértelmezett 40°C, nem módosítható.
Gyapjú	Kézi vagy gépi mosásra alkalmas gyapjú anyagokhoz. Különösen kíméletes mosási program a zsugorodás megelőzésére, hosszabb programszünetek (a textíliák a mosószeres vízben pihennek)
Csak centrifugálás	Centrifugálás kiválasztott sebességgel.
Intenzív	A mosási hatás fokozása érdekében, a mosási idő megnövekszik.
Sterilizálás	A mosási hőmérsékletet 60 fok felett tartja több, mint 30 percig, ezzel hatékonyan távolítja el a káros baktériumokat.
Kényes anyag	Kényes anyagok, de mosható textíliák, pl. selyemből, szaténból, szintetikus szálakból vagy kevert szövetekből készült ruhadarabok.
Sportruházat	Ez a program alkalmas sportruházat mosásához.
Öblítés és centrifug.	Csak öblítés centrifugával.

Opciók

Model: WF71231M

Ciklus	Hőmérs.	Súly (kg)				Egyéb
Szintetikus	Cold	2.5	3.0	3.5	4.0	Előmosás, extra öblítés
Szintetikus 40 °C	40	2.5	3.0	3.5	4.0	Előmosás, extra öblítés
Hideg mosás	Cold	5.0	6.0	7.0	8.0	Előmosás, extra öblítés
Hideg mosás 20 °C	20	5.0	6.0	7.0	8.0	Előmosás, extra öblítés
Pamut 30 °C	30	5.0	6.0	7.0	8.0	Előmosás, extra öblítés
Pamut 40 °C	40	5.0	6.0	7.0	8.0	Előmosás, extra öblítés
Pamut 60 °C	60	5.0	6.0	7.0	8.0	Előmosás, extra öblítés
Pamut 90 °C	90	5.0	6.0	7.0	8.0	Előmosás, extra öblítés
ECO 40-60	60	5.0	6.0	7.0	8.0	
Pamut Intenzív 40°C	40	5.0	6.0	7.0	8.0	
Pamut Intenzív 60°C	60	5.0	6.0	7.0	8.0	
Dobtisztítás	90	-	-	-	-	
Csak centrifugálás	-	5.0	6.0	7.0	8.0	
Vízleeresztés	-	-	-	-	-	
Öblítés és centrifug.	-	5.0	6.0	7.0	8.0	Extra öblítés
Kényes anyag 30 °C	30	2.5	2.5	2.5	2.5	Extra öblítés
Kényes anyag	Cold	2.5	2.5	2.5	2.5	Extra öblítés
Időzítés 3H/6H/9H	40	5.0	6.0	7.0	8.0	Késletetés
Napi mosás 45'	40	2.0	2.0	2.0	2.0	
Napi mosás 30'	30	2.0	2.0	2.0	2.0	
Napi mosás 15'	Cold	2.0	2.0	2.0	2.0	

MEGJEGYZÉS

- Az ECO 40-60 program maximális centrifugálási sebességét, programidejét és egyéb részleteit lásd a termékismertető oldalon.
- Ha egy ciklusnál nem lehetséges a beállítás, a táblázatban látható, hogy melyik program milyen lehetőségeket kínál.

Előmosás:

Az előmosás funkció során egy extra mosást végez a készülék a fő program előtt, ez alkalmas a ruhák felületére tapadt nagyobb szennyeződékek leöblítésére; A mosószert az (I) rekeszbe kell helyeznie.

Extra öblítés:

A mosógép egy extra öblítést végez a ruhákon.

Centrifugálás nélkül:

Nem fog centrifugálni, ha ezt a funkciót választja.

Ciklus	Alapért. hőmérséklet. (°C)	Default spin speed in rpm	Egyéb
Szintetikus	Cold	1200	Delay,Extra öblítés
Szintetikus 40 °C	40	1200	Delay,Extra öblítés
Hideg mosás	Cold	1200	Delay,Extra öblítés
Hideg mosás 20 °C	20	1200	Delay,Extra öblítés
Pamut 30 °C	30	1200	Delay,Extra öblítés
Pamut 40 °C	40	1200	Delay,Extra öblítés
Pamut 60 °C	60	1200	Delay,Extra öblítés
Pamut 90 °C	90	1200	Delay,Extra öblítés
ECO 40-60	60	1200	Delay
Pamut Intenzív 40°C	40	1200	Delay
Pamut Intenzív 60°C	60	1200	Delay
Dobtisztítás	90	400	Delay
Csak centrifugálás	-	1200	Delay
Vízleeresztés	-	--	Delay
Öblítés és centrifug.	-	1200	Delay,Extra öblítés
Kényes anyag 30 °C	30	600	Delay,Extra öblítés
Kényes anyag	Cold	600	Delay,Extra öblítés
Mix 60°C	60	1200	Delay,Extra öblítés
Mix 40°C	40	1200	Delay,Extra öblítés
Mix	Cold	1200	Delay,Extra öblítés
Gyorsmosás 45'	40	800	Delay
Gyorsmosás 30'	30	800	Delay
Gyorsmosás 15'	Cold	800	Delay

MEGJEGYZÉS

- Az ECO 40-60 program maximális centrifugálási sebességét, programidejét és egyéb részleteit lásd a termékismertető oldalán.
- Ha egy ciklusnál nem lehetséges a beállítás, a táblázatban látható, hogy melyik program milyen lehetőségeket kínál.

Késleltetés:

A késleltetési idő 0-24H.

Centrifugálás sebessége:

A gomb ismételt megnyomásával lehet beállítani a pörgetési sebességet.

Extra öblítés:

A mosógép egy extra öblítést végez a ruhákon.

Sebesség

A fordulatszám a következő:

1200: 0-400-600-800-1000-1200

Model: WF71490M

Ciklus	Alapért. hőmérséklet. (°C)	Default spin speed in rpm	Egyéb
Pamut	40	1000	☺, U, 🏰
Gyors mosás 15'	Cold	800	☺
Gyors 45'	20	800	☺
60' mosás	30	1000	☺
ECO 40-60	--	1400	☺
Intenzív	40	800	☺
Öblítés és centrifug.	--	1000	☺, 🏰
Csak centrifugálás	--	1000	☺
20°C	20	1000	☺, 🏰
Gyapjú	40	600	☺, 🏰
Kényes anyag	30	800	☺, 🏰
Mix	40	1000	☺, U, 🏰
Szintetikus	40	800	☺, U, 🏰
Sportruházat	20	800	☺, U, 🏰
Szterilizálás	70	800	☺, 🏰

MEGJEGYZÉS

- Az ECO 40-60 program maximális centrifugálási sebességét, programidejét és egyéb részleteit lásd a termékismertető oldalon.
- Ha egy ciklusnál nem lehetséges a beállítás, a táblázatban látható, hogy melyik program milyen lehetőségeket kínál.

Delay

Késleltetés

Állítsa be a késleltetési funkciót:

- Válasszon ki egy programot
- Nyomja meg a Delay gombot az idő kiválasztásához (a késleltetési idő 0-24 óra).
- Nyomja meg a [Start/Pause] gombot a késleltetett indításhoz.



Programválasztás



Idő beállítása



Start

A késleltetési funkció törlése:

Nyomja meg a [Delay] gombot, amíg a kijelzőn a 0H nem jelenik meg. Ezt a program indítása előtt kell megnyomni.



Előmosás

Extra mosás a fő program előtt.

Megjegyzés: A mosószert az I. rekeszbe kell adagolni.

**Extra öblítés**

A mosás egy extra öblítésen megy keresztül.

**Saját ciklus**

A gyakran használt program megjegyzésére.

A program kiválasztása és az opciók beállítása után a mosás megkezdése előtt 3 másodpercig tartás nyomva a [Speed] gombot. Az alapbeállítás a Pamut.

Temp.

Hőmérséklet

Szükség esetén a mosási hőmérséklet a hőmérséklet gomb megnyomásával a következő léptékben állítható be: Hideg, 20°C, 30°C, 40°C, 60°C, 90°C.

Speed

Sebesség

Szükség esetén a centrifugálási sebesség a Speed gomb megnyomásával a következő lépésekben állítható be.:

1400: 0-400-600-800-1000-1200-1400

Egyéb funkciók

**A hangjelzés elnémítása**

Programválasztás



Prewash
Press 3 sec.



Delay
Press 3 sec.

Tartsa lenyomva az [Előmosás]/[Késleltetés]gombot 3 másodpercig. A hangjelzés elnémul.

A hangjelző funkció aktiválásához nyomja meg újra a gombot 3 másodpercig. A beállítás a következő visszaállításig megmarad.

! VIGYÁZAT!

- After Muting the buzzer function, the sounds will not be activated any more.

**Gyermekek**

A gyermekek által történő helytelen működtetés elkerülése érdekében.



Programválasztás



Elindítás



Extra Rinse



No Spin



Spin Speed

Tartsa lenyomva az [Extra Rinse] és a [No Spin]/[Spin Speed] gombot 3 másodpercig, amíg a hangjelzés meg nem szólal.

! VIGYÁZAT!

Model: WF71231M

- Csak a két gomb nyomva tartásával oldható fel a "gyermekzár", még kikapcsolás, és a program befejezése esetén is, a "gyermekzár" a bekapcsológomb és a "gyermekzár" gomb kivételével minden gombot lezár.
- Kérjük, hogy a program kiválasztása és a mosás megkezdése előtt oldja fel a "gyermekzárát".

Model: WF71261M, WF71490M

- Amikor a gyermekzár aktiválva van és a program elindul, a visszajelző bekapcsol, a kijelzőn a CL és a hátralévő idő felváltva látható. A többi gomb megnyomásával a gyermekzár jelzőfénye 3mp-ig villog. Amikor a program befejeződik, a CL és az END felváltva 10mp-ig, majd a gyermekzár fénye 3mp-ig villog.
- Tartsa nyomva a két gombot a gyermekzár feloldásához, még a kikapcsoláshoz is
- A "Child Lock" a bekapcsológomb és a gyermekzár kivételével minden gombot zárol, kérjük, oldja fel a gyermekzárát a program kiválasztása és a mosás megkezdése előtt.

KARBANTARTÁS

Tisztítás és karbantartás

⚠ FIGYELEM!

- Karbantartás előtt áramtalanítsa a készüléket és zárja el a vízellátást.

A mosógépház tisztítása

A mosógép megfelelő karbantartása meghosszabbítja a készülék élettartamát. A mosógép felülete szükség esetén hígított, semleges mosószerekkel, puha ruhával tisztítható. A vizes felületet száraz ruhával törölje le. Ne használjon éles eszközöket a tisztításhoz.

☰ MEGJEGYZÉS

- A maró hatású, alkoholos, oldószeres vagy vegyi hatású tisztítószer, stb. használata tilos.

☰ MEGJEGYZÉS

A dob tisztítása

A fémtárgyak a dob belsejében rozsdásodást okozhatnak, melyeket klórmentes mosószerekkel el kell távolítani. Soha ne használjon acélgyapotot a tisztításhoz.

- A dobot mindig üresen tisztítsa.

☰ MEGJEGYZÉS

Az ajtó tömítés és az üveg tisztítása

A szősz és a foltok eltávolítása érdekében minden mosás után törölje le az üveget. A szősz maradványok felhalmozódása szivárgást okozhat. Minden mosás után távolítson el mindent a mosógép belsejéből és a tömítésből pl. gombok, érmék, stb.

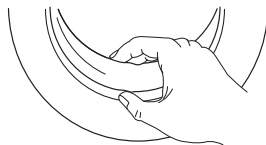

A bemeneti szűrő tisztítása

- A bemeneti szűrőt rendszeresen tisztítani kell.
1. Zárja el a csapot, és vegye le róla a tömlőt.
 2. Tisztítsa meg a szűrőt egy kefével.
 3. Csavarja le a tömlőt a gép hátuljáról. Húzza ki a szűrőt egy hosszú orrú fogóval.
 4. Használjon egy kefé a szűrő tisztításához.
 5. Szerelje vissza a szűrőt és csatlakoztassa újra a tömlőt.
 6. A készülék normál működésének biztosítása érdekében 3 havonta tisztítsa meg a bemeneti szűrőt.

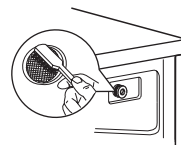
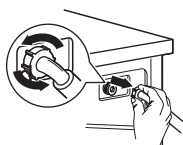
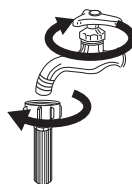

A mosószer adagoló tisztítása

1. Nyomja le az öblítőtartály kioldó gombját és húzza ki az adagolófiókot a mélyedésből. Tisztítsa meg a mélyedés belsejét egy puha kefével.
2. Emelje le a öblítőszer fedelét az adagolófiókról, és mossa el mindkét elemet.
3. Helyezze vissza a fedelet, és tolja vissza a fiókot a mélyedésbe.

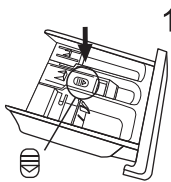

Nyomja meg a kioldó gombot, és vegye ki az adagolófiókot.

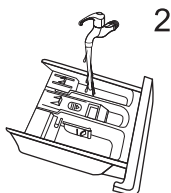

Tisztítsa meg az adagolófiókot és az öblítő fedelét víz alatt.

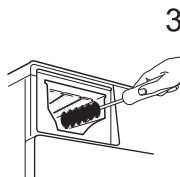

Tisztítsa meg a mélyedést egy puha kefével

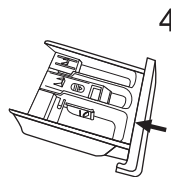

Helyezze be az adagolót a fiókba

! VIGYÁZAT!

- Do not use abrasive or caustic agents to clean plastic parts.
- Clean the detergent dispenser every 3 months to ensure the normal operation of the appliance.

A leeresztő szivattyú szűrőjének tisztítása

! FIGYELEM!

- Győződjön meg arról, hogy a gép befejezte a mosást és üres. Kapcsolja ki és húzza ki a villásdugót a konnektorból, mielőtt a leeresztőszivattyú szűrőjét tisztítaná.
- Vigyázzon a forró vízzel. Hagyja, hogy a víz lehűljön. Leforrzás veszély!
- A készülék normál működésének biztosítása érdekében 3 havonta tisztítsa meg a szűrőt.

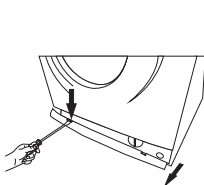

Nyissa ki az alsó fedőlapot

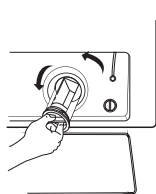

Nyissa ki a szűrőt az óramutató járásával ellentétes irányba történő elfordítással.

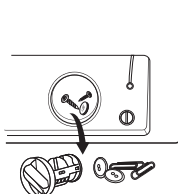

Távolítsa el az idegen anyagokat

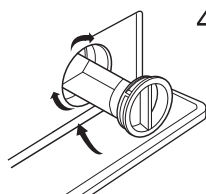

Csukja be az alsó fedőlapot

! FIGYELEM!

- A készülék használatakor és a kiválasztott programtól függően a szivattyúban forró víz lehet. Soha ne vegye le a szivattyú fedelét mosás közben, mindig várja meg, amíg a készülék befejezi a mosást és kiürül. A fedél visszahelyezésekor ügyeljen arra, hogy azt biztonságosan rögzítse.

















Hibaelhárítás

Ha a készülék nem indul el, vagy működés közben leáll.

Először próbáljon megoldást találni a problémára, ha nem sikerül, forduljon a szervizközpontozhoz.

Leírás	Lehetséges ok	Megoldás
A mosógép nem indul el	Az ajtó nem záródik megfelelően	Újraindítás az ajtó bezárása után Ellenőrizze, hogy a ruhák nem ragadtak-e be
Az ajtót nem lehet kinyitni	A mosógép biztonsági védelme bekapcsolt	Áramtalanítás után indítsa újra a készüléket
Vízszivárgás	A bemeneti cső vagy a kimeneti tömlő közötti csatlakozás nincs meghúzva	Vízvezetékek ellenőrzése és rögzítése Tisztítsa meg a kifolyócsövet
Mosószer maradvány az adagolóban	A mosószer nedvesedik	Tisztítsa meg a mosószer adagolót
A kijelző nem világít	Húzza ki a tápegységet vagy a kábelköteg csatlakozási problémája van	Ellenőrizze, hogy a tápellátás le van-e kapcsolva, és a hálózati csatlakozó megfelelően van-e csatlakoztatva.
Rendellenes zaj		Ellenőrizze, hogy eltávolították-e a rögzítő csavarokat. Ellenőrizze a szintbeállítását

Hibakódok

Leírás	Lehetséges ok	Medoldás
  Pause/Start No Spin Extra rinse Prewash		
  Vízlog	  Az ajtó nem záródik megfelelően	Újraindítás az ajtó bezárása után Ellenőrizze, hogy a ruhák elakadtak-e
  Vízlog	  Víz befecskendezési probléma mosás közben	Ellenőrizze, hogy a víznyomás nem túl alacsony-e, egyenesítse ki a vízvezetéket ellenőrizze, a bemeneti szelepet.
  Vízlog	  Hosszú ideig tartó vízleeresztés	Ellenőrizze, hogy a lefolyócső eltömődött-e
  Vízlog	 Víz túlfolyás	Indítsa újra a mosógépet
egyéb	Ha nem jár sikerrel, vegye fel a kapcsolatot a szervizközponttal.	

Leírás	Lehetséges ok	Megoldás
E30	Az ajtó nincs megfelelően becsukva	Az ajtó becsukása után indítsa újra a mosógépet
E10	Vízellátási probléma	Ellenőrizze a víznyomást Egyenesítse ki a csövet Ellenőrizze a szűrőket
E21	Túl lassú vízbetöltés	Ellenőrizze a vízellátást
E12	Vízútfolyás	Indítsa újra a mosógépet
EXX	Ha nem jár sikerrel, vegye fel a kapcsolatot a szervizközponttal.	

FIGYELEM!

Áramütés veszélye

- Soha ne próbálja meg otthoni módszerekkel megjavítani a készüléket, amely feltételezhetően hibás.
- Veszélybe sodorhatja saját és a későbbi felhasználók életét. A javítási munkálatokat csak engedéllyel rendelkező szakemberek végezhetik el.
- A szakszerűtlen javítástól jótállás érvényét veszti!

Szállítás

FONTOS LÉPÉSEK A KÉSZÜLÉK MOZGATÁSÁKOR

- Húzza ki a készüléket a konnektorból, és zárja el a csapot.
- Ellenőrizze, hogy az ajtó és a mosószeradagoló megfelelően zárva van-e.
- Távolítsa el a vízbevezető csövet és a kifolyótömlőt a fali szerevényekből.
- Hagyja, hogy a víz teljesen kifolyjon a készülékből (lásd "Karbantartás A leeresztő szivattyú szűrőjének tisztítása").
- Fontos: Szerelje vissza a készülék hátulján lévő 4 dobrögzőtő csavart.
- Ez a készülék nehéz. Óvatosan szállítsa. Emelés közben soha ne fogja meg a készülék kiálló részeit. A gép ajtaja nem használható fogantyúként.

Műszaki specifikációk

Feszültség	220-240V~,50Hz
Max. áramerősség	10A
Szabványos víznyomás	0.05MPa~1MPa

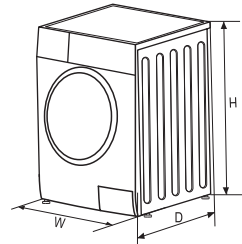

Model	Mosáskapacitás	Méreték (SzxMxMag.mm)	Nettó súly	Teljesítmény
WF71231M	7.0kg	595x400x850	55kg	2050W
WF71261M	7.0kg	595x400x850	55kg	2050W
WF71490M	7.0kg	595x495x850	60kg	2000W

Termékinformációs adatlap

A BIZOTTSÁG (EU) 2019/2014 FELHATALMAZÁSON ALAPULÓ RENDELETE a háztartási mosógépek és a háztartási mosó-szárítógépek energiahatékonysági címkézéséről

A szállító neve vagy védjegye: Tesla

A szállító címe: Tesla Electronics, Litijska 47, 1000 Ljubljana, SI

Modellazonosító: WF71231M

Általános termékparaméterek:

Paraméter	Érték	Paraméter	Érték	
Névleges kapacitás ^(a) (kg)	7,0	Méretek cm-ben	Magasság	85
			Szélesség	60
			Mélység	40
Energiahatékonysági mutató ^(a) (EEL _w)	80,0	Energiahatékonysági osztály ^(a)	D	
Mosáshatékonysági mutató ^(a)	1,040	Öblítési hatékonyság (g/kg) ^(a)	5,0	
Energiafogyasztás, kWh/ciklus, az eco 40-60 program alapján, teljes és részleges töltet kombinálása mellett. A tényleges energiafogyasztás a készülék használatának módjától függ.	69,000	Vízfogyasztás, liter/ciklus, az eco 40-60 program alapján, teljes és részleges töltet kombinálása mellett. A tényleges vízfogyasztás a készülék használatának módjától és a víz keménységétől függ.	45	
Maximális hőmérséklet a kezelt textilben ^(a) (°C)	Névleges kapacitás	Súlyozott maradék nedvességtartalom ^(a) (%)	62,0	
	Fél töltet			-
	Negyed töltet			-
Centrifugálási sebesség ^(a) (fordulat/perc)	Névleges kapacitás	Centrifugálási hatékonysági osztály ^(a)	C	
	Fél töltet			-
	Negyed töltet			-
A program időtartama ^(a) (óra:perc)	Névleges kapacitás	Típus	Szabodon álló	
	Fél töltet			-
	Negyed töltet			-

Levegőben terjedő akusztikus zajkibocsátás a centrifugálási szakaszban ^(a) (1 pW-ra vonatkoztatott dB(A))	80	A levegőben terjedő akusztikus zajkibocsátás osztálya ^(a) (centrifugálási szakasz)	C
Kikapcsolt üzemmód (W) (adott esetben)	0,50	Készenléti üzemmód (W) (adott esetben)	1,00
Programkésleltetés (W) (adott esetben)	Nem alkalmazandó	Hálózatvezérelt készenléti üzemmód (W) (adott esetben)	Nem alkalmazandó
A szállító által vállalt jótállás minimális időtartama: 24 hónap			
Ezt a terméket úgy tervezték, hogy ezüstionokat bocsásson ki a mosási ciklus alatt		NEM	
Kiegészítő információk:			
Internetes hivatkozás a szállító honlapjára, ahol az (EU) 2019/2023 bizottsági rendelet II. melléklete 9. pontjában foglalt információ megtalálható: tesla.info			

(a) Az eco 40-60 program alapján.

Termékinformációs adatlap

A BIZOTTSÁG (EU) 2019/2014 FELHATALMAZÁSON ALAPULÓ RENDELETE a háztartási mosógépek és a háztartási mosó-szárítógépek energiahatékonysági címkézéséről

A szállító neve vagy védjegye: Tesla

A szállító címe: Tesla Electronics, Litijska 47, 1000 Ljubljana, SI

Modellazonosító: WF71261M

Általános termékparaméterek:

Paraméter	Érték	Paraméter	Érték	
Névleges kapacitás ^(a) (kg)	7,0	Méretek cm-ben	Magasság	85
			Szélesség	60
			Mélység	40
Energiahatékonysági mutató ^(a) (EEl _w)	80,0	Energiahatékonysági osztály ^(a)	D	
Mosáshatékonysági mutató ^(a)	1,040	Öblítési hatékonyság (g/kg) ^(a)	5,0	
Energiafogyasztás, kWh/ciklus, az eco 40-60 program alapján, teljes és részleges töltet kombinálása mellett. A tényleges energiafogyasztás a készülék használatának módjától függ.	0,690	Vízfogyasztás, liter/ciklus, az eco 40-60 program alapján, teljes és részleges töltet kombinálása mellett. A tényleges vízfogyasztás a készülék használatának módjától és a víz keménységétől függ.	45	
Maximális hőmérséklet a kezelt textilben ^(a) (°C)	Névleges kapacitás	39	Súlyozott nedvességtartalom ^(a) (%)	62,0
	Fél töltet	-		
	Negyed töltet	-		
Centrifugálási sebesség ^(a) (fordulat/perc)	Névleges kapacitás	1 200	Centrifugálási hatékonysági osztály ^(a)	C
	Fél töltet	-		
	Negyed töltet	-		
A program időtartama ^(a) (óra:perc)	Névleges kapacitás	3:28	Típus	Szabodon álló
	Fél töltet	-		
	Negyed töltet	-		

Levegőben terjedő akusztikus zajkibocsátás a centrifugálási szakaszban ^(a) (1 pW-ra vonatkoztatott dB(A))	80	A levegőben terjedő akusztikus zajkibocsátás osztálya ^(a) (centrifugálási szakasz)	C
Kikapcsolt üzemmód (W) (adott esetben)	0,50	Készenléti üzemmód (W) (adott esetben)	1,00
Programkésleltetés (W) (adott esetben)	Nem alkalmazandó	Hálózatvezérelt készenléti üzemmód (W) (adott esetben)	Nem alkalmazandó
A szállító által vállalt jótállás minimális időtartama: 24 hónap			
Ezt a terméket úgy tervezték, hogy ezüstionokat bocsásson ki a mosási ciklus alatt		NEM	
Kiegészítő információk:			
Internetes hivatkozás a szállító honlapjára, ahol az (EU) 2019/2023 bizottsági rendelet II. melléklete 9. pontjában foglalt információ megtalálható: tesla.info			

(a) Az eco 40-60 program alapján.

Termékinformációs adatlap

A BIZOTTSÁG (EU) 2019/2014 FELHATALMAZÁSON ALAPULÓ RENDELETE a háztartási mosógépek és a háztartási mosó-szárítógépek energiahatékonysági címkézéséről

A szállító neve vagy védjegye: Tesla

A szállító címe: Tesla Electronics, Litijska 47, 1000 Ljubljana, SI

Modellazonosító: WF71490M

Általános termékparaméterek:

Paraméter	Érték	Paraméter	Érték	
Névleges kapacitás ^(a) (kg)	7,0	Méretek cm-ben	Magasság	85
			Szélesség	60
			Mélység	50
Energiahatékonysági mutató ^(a) (EEl _w)	60,0	Energiahatékonysági osztály ^(a)	B	
Mosáshatékonysági mutató ^(a)	1,031	Öblítési hatékonyság (g/kg) ^(a)	5,0	
Energiafogyasztás, kWh/ciklus, az eco 40-60 program alapján, teljes és részleges töltet kombinálása mellett. A tényleges energiafogyasztás a készülék használatának módjától függ.	0,516	Vízfogyasztás, liter/ciklus, az eco 40-60 program alapján, teljes és részleges töltet kombinálása mellett. A tényleges vízfogyasztás a készülék használatának módjától és a víz keménységétől függ.	45	
Maximális hőmérséklet a kezelt textilben ^(a) (°C)	Névleges kapacitás	36	Súlyozott nedvességtartalom ^(a) (%)	53,9
	Fél töltet	-		
	Negyed töltet	-		
Centrifugálási sebesség ^(a) (fordulat/perc)	Névleges kapacitás	1 400	Centrifugálási hatékonysági osztály ^(a)	B
	Fél töltet	-		
	Negyed töltet	-		
A program időtartama ^(a) (óra:perc)	Névleges kapacitás	3:28	Típus	Szabodon álló
	Fél töltet	-		
	Negyed töltet	-		

Levegőben terjedő akusztikus zajkibocsátás a centrifugálási szakaszban ^(a) (1 pW-ra vonatkoztatott dB(A))	76	A levegőben terjedő akusztikus zajkibocsátás osztálya ^(a) (centrifugálási szakasz)	B
Kikapcsolt üzemmód (W) (adott esetben)	0,50	Készenléti üzemmód (W) (adott esetben)	-
Programkésleltetés (W) (adott esetben)	Nem alkalmazandó	Hálózatvezérelt készenléti üzemmód (W) (adott esetben)	Nem alkalmazandó
A szállító által vállalt jótállás minimális időtartama: 24 hónap			
Ezt a terméket úgy tervezték, hogy ezüstionokat bocsásson ki a mosási ciklus alatt		NEM	
Kiegészítő információk:			
Internetes hivatkozás a szállító honlapjára, ahol az (EU) 2019/2023 bizottsági rendelet II. melléklete 9. pontjában foglalt információ megtalálható: tesla.info			

(a) Az eco 40-60 program alapján.

БЕЗБЕДНОСНИ УПАТСТВА

Внимателно прочитајте ги следниве безбедносни информации и строго придржувајте се за да се минимизира ризикот од пожар или експлозија и струен удар и да се спречи материјална штета, лична повреда или загуба на живот. Непридржувањето кон овие упатства ќе ја поништи секоја гаранција.

ПРЕДУПРЕДУВАЊЕ!

Оваа комбинација на симбол и сигнални зборови укажува на потенцијално опасна ситуација која, доколку не се избегнува, може да резултира со опасни повреди или смрт.

ВНИМАНИЕ!

Оваа комбинација на симбол и сигнални зборови укажува на потенцијално опасна ситуација која може да резултира со благи или полесни повреди или со штета по имотот и опкружувањето.

ЗАБЕЛЕШКА

Оваа комбинација на симбол и сигнални зборови укажува на потенцијално опасна ситуација која може да резултира со благи или полесни повреди.

ПРЕДУПРЕДУВАЊЕ!

Струен удар!

- Доколку приклучниот кабел е оштетен, неговата замена мора да ја изврши производителот, сервис ангажиран од него или лица со слични квалификации, како би се избегнала опасност.
- Доколку машината е оштетена, не смее да се употребува се додека производителот, неговиот овластен сервис или лица со слични квалификации не ја поправаат. Ризик од струен удар!
- Уредот може да го употребуваат деца постари од 8 години, како и лица со намалени физички, сетилни и ментални способности, или лица без искуство и знаење доколку се под надзор или доколку имаат добиено упатство за безбедносно употребување на уредот и доколку ја сватиле опасноста која употребата на истиот ја носи. Деца не треба да си играат со уредот. Деца не треба да обавуваат чистење и корисничко одржување на уредот без надзор.
- Децата треба да бидат под надзор за да не си играат со уредот.
- Деца помали од 3 години потребно е да се држат подалеку од уредот или да бидат под постојан надзор.
- Животните и децата можат да се вовлечат во машината. Пред секоја употреба, проверете ја внатрешноста на машината.
- Не се качувајте на уредот и не седете на истиот.

МЕСТО НА ИНСТАЛИРАЊЕ И ОПКРУЖУВАЊЕ

- Сите супстанции кои се користат за перење, како и дополнителните супстанции, треба да се чуваат на безбедно место подалеку од дофат на децата.
- Не ја поставувајте машината на под покриен со тепих. Тепихот може да ги блокира отворите и така да ја оштети машината.
- Чувајте го уредот што подалеку од извор на топлина и изложеност на директни сончеви зраци за да спречите оштетување на пластичните и гумените делови.
- Не го употребувајте уредот во влажна средина или во просторија во која е присутен експлозивен или нагривувачки гас. Во случај на истекување или прскање на вода, оставете го уредот да се исуши на отворено.
- Уредот не треба да се поставува зад врата што може да се заклучи, лизгачка врата или врата со шарата поставена на спротивната страна во однос на машината за перење.
- Немојте да ја користите машината во просторија со температура пониска од 5°C, зошто така би можело да се штетат некои незини делови. Доколку е неизбежно да ја употребувате машината во споменатите услови погрижете се после секоја употреба во целор да ја испуштите водата од уредот (погледнете го делот „Одржување - Чистење на филтер на испусната пумпа“) за да спречите оштетување кое би можело да настане по мрзнење.
- Немојте никогаш да употребувате запаливи спрејеви или супстанции во непосредна близина на уредот.

ИНСТАЛИРАЊЕ

- Пред употреба на уредот, тргната ја комплетната амбалажа и тргнете ги завртките за транспорт. Во спротивно може да дојде до сериозно оштетување.
- Овој уред е опремен со еден влезен вентил и може да се поврзе исклучиво со довод на ладна вода.
- Приклучокот за струја мора да биде достапен по инсталацијата.
- Пред првото перење на облеката, производот треба еднаш да се пушти да работи со празен барабан, за да помине низ сите фази во циклусот на перењето.
- Пред употреба на машината за перење алишта, потребно е да се изврши незина калибрација.
- Не ставајте премногу тешки предмети, како што се канистри за вода или грејачи, на апаратот.
- Користете го новиот комплет за црева испорачан со уредот. Комплетите за стари црева не треба повторно да се користат.
- Максималниот притисок на влезната вода е 1 МРа. Минималниот притисок на влезната вода е 0,05 МРа.

ПОВРЗУВАЊЕ НА ЕЛЕКТРИЧНА ИНСТАЛАЦИЈА

- Уверете се дека машината за перење не го питиска кабелот за напојување, зошто тоа може да доведе до негово оштетување.
- Поврзете го производот со заземјен штекер заштитен со осигурувач, кој е во согласност со вредностите дадени во табелата во делот „Технички спецификации“. Постапката за заземјување треба да ја изврши квалификуван електричар. Проверете дали е инсталирана машината во согласност со локалните прописи.
- Постапката за поврзување со водовод и електрични инсталации мора да ја спроведе квалификувано техничко лице, во согласност со упатствата на производителот и локалните безбедносни прописи.



ПРЕДУПРЕДУВАЊЕ!

- Не користете ленти за напојување или продолжни кабли.
- Уредот не смее да биде поврзан со надворешен уред за вклучување / исклучување, како што е тајмер, или со коло што редовно се вклучува и исклучува.
- Ако има запалив гас во просторијата, не исклучувајте го од штекерот.
- Никогаш не исклучувајте го приклучокот со влажни раце.
- При исклучување на струја, секогаш повлечете го приклучокот, а не кабелот.
- Исклучете го апаратот од струја секогаш кога не го користите.

ПОВРЗУВАЊЕ НА ВОДОВОДНАТА ИНСТАЛАЦИЈА

- Проверете ги врските со цевките за влез на вода, чешмата за вода и цревото за одвод за да откриете можни проблеми како резултат на промените во притисокот на водата. Ако слоеви се олабават или истекуваат, затворете ја славината и поправете ги. Започнете да го користите апаратот само откако квалификуван персонал ќе изврши соодветна инсталација на цевки и црева.
- За време на работата, стаклената врата може да стане многу жешка. Кога машината е во функција, чувајте ги децата и домашните миленици што е можно подалеку од неа.
- Цревата за влез и излез на вода мора да се инсталираат на безбеден начин за да не дојде до оштетување. Во спротивно, може да дојде до протекување на вода.
- Не вадете го филтерот на пумпата за одвод на вода додека има уште вода во апаратот. Голема количина на вода може да се испушти, со ризик од попарување поради употреба на топла вода.

ОРАБОТА И ОДРЖУВАЊЕ

- Никогаш не употребувајте запаливи, експлозивни или токсични препарати. Не ипотребувајте бензин, алкохол и слично наместо детергент. Бирајте исклучиво детергенти кои се погодни за машинско перење.
- Проверете дали се испразнети џебовите. Остри и крути предмети, како парички, брошеви, клинчи, завртки, камчиња, и др. можат да нанесат сериозни оштетувања на оваа машина.
- Пред да ја ставите облеката во уредот, извадете ги сите предмети од џебовите, како запалки и кибритчиња.
- Темелно исплакнете ги алиштата кои сте ги переле рачно.
- Пред сушење во уредот, алиштата загадени со супстанции како што се масло за јадење, ацетон, алкохол, бензин, керозин, средства за отстранување дамки, терпентин, восок и средства за отстранување на восок треба да се мијат во топла вода што содржи дополнителна количина

детергент.

- Алиштата што содржат сунѓерска гума (сунѓер од латекс), капачиња за суширање, водоотпорна крпа, парчиња со гумена обвивка и облека или перници што содржат делови од сунѓерска гума не треба да се сушат машински.
- Омекнувачи или слични производи треба да се користат во согласност со препораките дадени во упатствата за нив.
- Никогаш не обидувајте се да ја отворите вратата со сила. Вратата ќе се отклучи кратко по завршувањето на циклусот.
- Не затворајте ја вратата со прекумерна сила. Ако имате потешкотии да ја затворите вратата, проверете дали алиштата се вметнати и поставени правилно.
- Пред секоја постапка за чистење и одржување, како и по секоја употреба, исклучете го апаратот и затворете ја славината.
- Никогаш не чистете го апаратот истурајќи вода врз него. Ризик од струен удар!
- За да се избегнат опасности, поправките треба да ги вршат само производителот, неговиот овластен сервисер или лица со слични квалификации. Производителот нема да одговара за штета предизвикана од неовластено лице.

ТРАНСПОРТ

- Пред транспорт:
 - Потребно е стручно лице да ги намести повторно завртките на машината.
 - Водата што останува во машината мора да се испушти.
- Овој уред е тежок. Бидете внимателни кога го поместувате. Кога ја кревате машината, никогаш не ја држете машината за испакнатите делови. Вратата на машината не треба да се користи како рачка.

НАМЕНСКА УПОТРЕБА

Производот е наменет исклучиво за употреба во домаќинствата и за ткаенини во количини карактеристични за домаќинството, соодветни за машинско перење и сушење. Уредот е наменет само за внатрешна употреба и не е наменет за инсталација. Употребата на уредот секогаш треба да биде во согласност со овие упатства. Уредот не е наменет за комерцијална употреба. Секоја друга употреба се смета за несоодветна. Производителот не одговара за каква било штета или повреда што произлегува од таквата употреба.

- Овој апарат е наменет за домаќинство и слична употреба како што е:
 - Кујна за персонал во продавници, канцеларии и друга работна средина;
 - Земјоделски домаќинства
 - Хотели, мотели и други објекти од типот на станбени простории, каде што им се ставаат на располагање на клиентите;
 - Објекти кои обезбедуваат услуга за ноќевање со појадок;
 - Заеднички простории во станбени блокови или перални со самопослужување.

Пакување/Стари уреди



Оваа ознака укажува дека производот во ЕУ не треба да се одложува заедно со друг отпад од домаќинството. За да спречите потенцијална штета по животната средина или здравјето на луѓето, настаната поради неконтролирано одложување на отпадот, одговорно рециклирајте го производот како би ја промовирале одржливата повторна употреба на материјалните ресурси. За одложување на употребениот уред користете ги системите за собирање отпад или контактирајте го малопродажниот објект од каде сте го купиле производот. Тие Вашиот производ може да го преземат и рециклираат на начин безбеден за животната средина.

ПОСТАВУВАЊЕ

Опис на производот

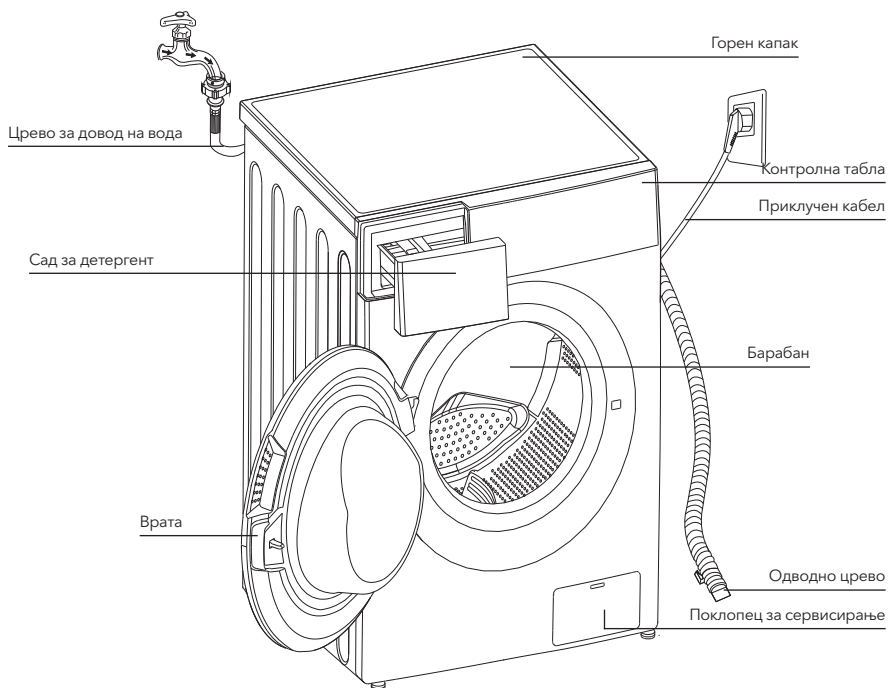

ЗАБЕЛЕШКА

- Сликата на производот е дадена исклучиво во илустративни цели. За вистинскиот изглед, погледнете го производот кој сте го купиле.

Дополнителна опрема



Навлаки x 4



1 x Црево за довод на ладна вода



Корисничко упатство

Простор во кој се поставува уредот

⚠ ПРЕДУПРЕДУВАЊЕ!

- Важно е производот да биде стабилен како би се спречило негово поместување при работењето!! Проверете дали машината е рамна и стабилна.
- Уверете се дека уредот не е поставен преку приклучниот кабел.
- Проверете дали има минимално растојание помеѓу ѕидовите и апаратот, како што е прикажано на сликата.

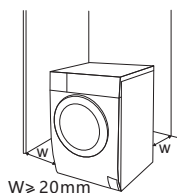

Пред поставување на машината, потребно е да пронајдете место со следните карактеристики:

1. Да има цврста, сува и рамна површина
2. Не е директно изложено на сончеви зраци
3. Во доволна мера е проветрено
4. Собната температура е над 0°C
5. Чувајте што подалеку од изворите на топлина, како што се уреди што согоруваат јаглен или гас.



Отпакување на машината за перење

⚠ ПРЕДУПРЕДУВАЊЕ!

- Амбалажата (пр. фолија, стиропор) може да биде опасна за деца.
 - Постои ризик од задушување! Комплетната амбалажа држете ја на безбедно растојание од деца.
1. Тргнете ја картонската кутија и деловите од стиропор.
 2. Подигнете ја машината и тргнете ја основата на која се наоѓа производот. Уверете се дека малиот триаголен сунѓер е отстранет заедно со основата. Доколку не е така, положете ја машината странично, а потоа тргнете го малиот сунѓер од дното на производот.
 3. Тргнете ја лентата со која се прицврстени приклучниот кабел и одводното црево.
 4. Извадете го доводното црево од барабанот.

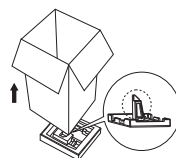

Отстранување на транспортните шрафови

⚠ ПРЕДУПРЕДУВАЊЕ!

- Пред употреба, морате да ги отстраните транспортните шрафови сместени на задната страна на производот.



Користете клуч, ослободете ги 4-те завртки за транспорт

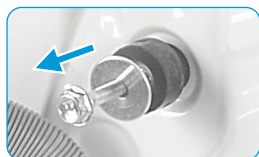

Извадете ги завртките заедно со гумените елементи и зачувајте ги

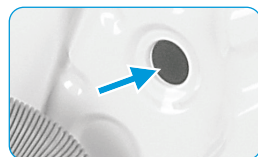

Запечатете ги отворите со приклучоците за транспорт

Нивелирање на машината за перење алишта

ПРЕДУПРЕДУВАЊЕ!

- Навојните прстени за прицврстување мора на сите ногарки да бидат добро прицврстени за куќиштето.

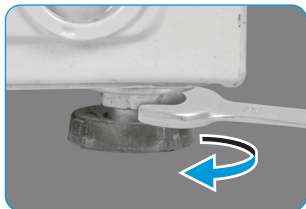

1. Олабавете го навојниот прстен за прицврстување.
2. Завртете го подножјето додека не го допре подот.
3. Прилагодете ги ногарките и прицврстете ги навојните прстени со клуч. Проверете дали машината е рамна и стабилна.

Поврзување на доводното црево за вода

ПРЕДУПРЕДУВАЊЕ!

- За да спречите протекувања или оштетувања предизвикани од вода, следете го упатството во ова поглавје!
- Немојте да го виткате, кршите, преправате или сечете доводното црево за вода.



Поврзете го цревото за довод на вода со вентилот за влез на вода и славината за ладна вода, како што е прикажано на сликата.



ЗАБЕЛЕШКА

- Поврзете се рачно, без употреба на алатки. Проверете дали зглобовите се безбедно прицврстени.

Одводно црево

ПРЕДУПРЕДУВАЊЕ!

- Немојте да го виткате или тегнете одводното црево.
- Правилно поставете го одводното црево. Во спротивно, може да дојде до протекување вода и оштетувања.

Одводното црево може да се поврзе на два начина:

1. Ставете го во одводот на вода.

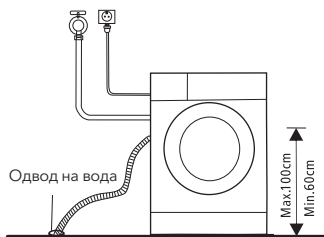

2. Поврзете го со дополнителната цевка за одвод на вода.

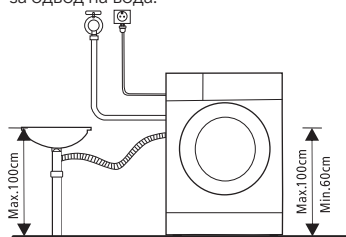

РАБОТА НА УРЕДОТ

Брз почеток

ВНИМАНИЕ!

- Пред перење на алиштата, проверете дали уредот е правилно поставен.
- Пред да ја напушти фабриката, вашиот уред поминал низ целосен преглед. За да ја отстраните преостанатата вода и да ги неутрализирате потенцијалните непријатни мириси, препорачливо е да го исчистите уредот пред првата употреба. Ова се прави со активирање на програмата Памук на 90 °C, без алишта и детергент.

КАЛИБРАЦИЈА

Модел WF71490M

За најдобри перформанси на машината за перење, се препорачува нејзина калибрација. Уредот може да ја детектира количината на алишта во барабанот. Оваа функција ги оптимизира перформансите на производот со минимизирање на потрошувачката на енергија и вода, што ви заштедува пари и време. Поради оваа причина, за најдобра употреба на уредот, се препорачува да се изврши неговата калибрација.

1. Извадете ги сите додатоци од барабанот и затворете ја вратата;
2. Приклучете го приклучокот во штекер;
3. Вклучете ја машината за перење и истовремено држете ги копчињата „Delay“ и „Speed“ притиснати 10 секунди, додека на екранот не се појави „t19“;
4. Притиснете го копчето ▷|| за активирање на уредот и почекајте додека на екранот не се појави “*****”.

1. Пред перење алишта

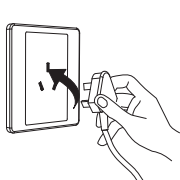

Вклучете во струја

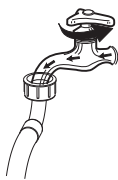

Пуштете вода

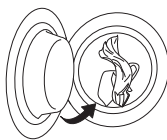

Наполнете со алишта

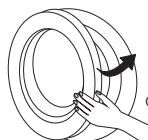

Затворете врата



Додадете детергент

ЗАБЕЛЕШКА

- Детергент во преградата I се додава само ако изберете претперење кај машините со таква функција.

2. Перење



Изберете програма

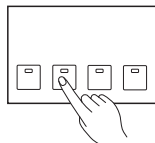

Изберете функција или оставете ги веќе зададените вредности



Започнете циклус

3. После перење

Вратата е затворена, а ламбата на тастерот [Start/Pause] (Почеток/Пауза) се вклучува и исклучува со звучен сигнал, или двете мали точки на дигиталниот екран се вклучуваат и исклучуваат.

* Модел WF71490M

Се огласува аларм и на екранот се појавува „End“.

Пред секое перење

- Работните услови на машината треба да се движат од 0 до 40°C. Доколку уредот се употребува на температура под 0°C, може да дојде до оштетувања на влезниот вентил и одводниот систем. Доколку се наоѓа во опкружување каде температурата е 0°C или пониска, машината е потребно да се пренесе во опкружување со нормална собна температура откако ќе се уверите дека во доводната цевка и во одводното црево нема замрзната вода.
- Пред перење, проверете ги етикетите на алиштата и појаснувањата за употреба на детергенти. За адекватно машинско перење, употребувајте детергенти кои не создаваат пена или тоа го прават во помала мера.



Проверете ја етикетата и одберете програма



Извадете ги предметите од џебовите

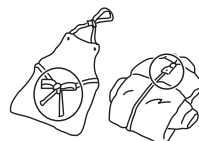

Врзете ги долгите ленти, закопчајте ги рајсфешлусите и копчињата

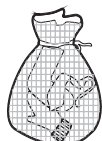

Малите парчиња облека ставете ги во пернице



Свртете ја од опачината облеката која лесно се кине. Исто исто важи и за облеката со долги влакна



Сортирајте ги алиштата според текстурата

⚠ ПРЕДУПРЕДУВАЊЕ!

- Перењето едно парче облека може да доведе до значајна неизбалансираност на уредот, поради што ќе се вклучи алармот. Затоа се препорачува да додадете уште едно или две парчиња облека за процесот на испуштање вода да тече глатко.
- Не перете алишта кои претходно биле во контакт со керозин, бензин, алкохол и други запаливи материјали.

Сад за детергент

- I Детергент за претперење
- II Детергент за перење
- 🌸 Омекнувач
- 🌀 Ослободете го копчето за да ја извадите преградата за детергент.

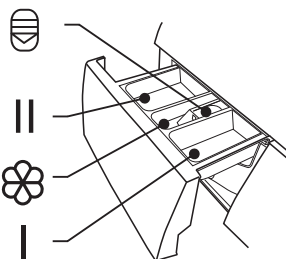

⚠ ВНИМАНИЕ!

- Детергент во преградата I се додава само ако изберете претперење кај машините со таква функција.

Модел: WF71231M

Програма	I	II	☼
Памук 30°C	<input type="radio"/>	<input checked="" type="radio"/>	<input type="radio"/>
Памук 40°C	<input type="radio"/>	<input checked="" type="radio"/>	<input type="radio"/>
Памук 60°C	<input type="radio"/>	<input checked="" type="radio"/>	<input type="radio"/>
Памук 90°C	<input type="radio"/>	<input checked="" type="radio"/>	<input type="radio"/>
Синтетика	<input type="radio"/>	<input checked="" type="radio"/>	<input type="radio"/>
Синтетика 40°C	<input type="radio"/>	<input checked="" type="radio"/>	<input type="radio"/>
Чистење на барабан			
Перење со ладна вода	<input type="radio"/>	<input checked="" type="radio"/>	<input type="radio"/>
Перење со ладна вода 20°C	<input type="radio"/>	<input checked="" type="radio"/>	<input type="radio"/>
Само центрифуга			
Само цедење			
Плакнење и центрифуга			<input type="radio"/>

Задолжително Опционално

Модел: WF71261M

Програма	I	II	☼
Памук 30°C		<input checked="" type="radio"/>	<input type="radio"/>
Памук 40°C		<input checked="" type="radio"/>	<input type="radio"/>
Памук 60°C		<input checked="" type="radio"/>	<input type="radio"/>
Памук 90°C		<input checked="" type="radio"/>	<input type="radio"/>
Синтетика		<input checked="" type="radio"/>	<input type="radio"/>
Синтетика 40°C		<input checked="" type="radio"/>	<input type="radio"/>
Чистење на барабан			
Интензивно перење на памук 40°C		<input checked="" type="radio"/>	<input type="radio"/>
Интензивно перење на памук 60°C		<input checked="" type="radio"/>	<input type="radio"/>
Брзо перење 45'		<input checked="" type="radio"/>	<input type="radio"/>
Брзо перење 30'		<input checked="" type="radio"/>	<input type="radio"/>
Брзо перење 15'		<input checked="" type="radio"/>	<input type="radio"/>

Задолжително Опционално

Програма	I	II	☼
Деликатни 30°C		<input checked="" type="radio"/>	<input type="radio"/>
Деликатни		<input checked="" type="radio"/>	<input type="radio"/>
Завршува за 9Н		<input checked="" type="radio"/>	<input type="radio"/>
Завршува за 6Н		<input checked="" type="radio"/>	<input type="radio"/>
Завршува за 3Н		<input checked="" type="radio"/>	<input type="radio"/>
Брзо перење 45'		<input checked="" type="radio"/>	<input type="radio"/>
Брзо перење 30'		<input checked="" type="radio"/>	<input type="radio"/>
Брзо перење 15'		<input checked="" type="radio"/>	<input type="radio"/>
ЕСО 40-60		<input checked="" type="radio"/>	<input type="radio"/>
Интензивно перење на памук 40°C		<input checked="" type="radio"/>	<input type="radio"/>
Интензивно перење на памук 60°C		<input checked="" type="radio"/>	<input type="radio"/>

Модел: WF71490M

Програма	I	II / Δ	☼	Програма	I	II / Δ	☼
Памук	<input type="radio"/>	<input checked="" type="radio"/>	<input type="radio"/>	Спортска облека	<input type="radio"/>	<input checked="" type="radio"/>	<input type="radio"/>
Брзо Перење 15'		<input checked="" type="radio"/>	<input type="radio"/>	Синтетика	<input type="radio"/>	<input checked="" type="radio"/>	<input type="radio"/>
Брзо перење 45'		<input checked="" type="radio"/>	<input type="radio"/>	Комбинирана облека	<input type="radio"/>	<input checked="" type="radio"/>	<input type="radio"/>
60' Циклус на перење		<input checked="" type="radio"/>	<input type="radio"/>	Деликатни		<input checked="" type="radio"/>	<input type="radio"/>
ЕСО 40-60		<input checked="" type="radio"/>	<input type="radio"/>	Волна		<input checked="" type="radio"/>	<input type="radio"/>
Интензивно		<input checked="" type="radio"/>	<input type="radio"/>	20°C		<input checked="" type="radio"/>	<input type="radio"/>
Плакнење и центрифуга			<input type="radio"/>	Само центрифуга			<input type="radio"/>
Стерилизација		<input checked="" type="radio"/>	<input type="radio"/>				

Задолжително Опционално

Препораки за детергент

Препорачан детергент за перење	Циклусно перење	Температура на перење	Тип на облека и ткаенини
Силен детергент со средства за белење и оптички осветлувачи	Памук ЕСО 40-60, Комбинирана облека*	30/40/60	Бела памучна облека или лен отпорен на вриење
Детергент за перење алишта во боја, без средства за белење и оптички осветлувачи	Памук ЕСО 40-60 Комбинирана облека* Перење со ладна вода	Ладно/ 20/30/40	Облека во боја од памук или лен
Детергент за перење алишта во боја или благ детергент без оптички осветлувачи	Перење со ладна вода Синтетика	Ладно/ 20/40	Облека во боја од влакна што се одржуваат лесно и синтетички материјали
Благ детергент за перење	Синтетика	Ладно/40	Деликатни ткаенини, свила, вискоза
Специјален детергент за волна**	Волна**	20/30/40**	Волна**

* Model WF71261M, ** Model WF71490M

ЗАБЕЛЕШКА

- Пред да истурите згрутчени или залепени детергенти или дополнителни средства во одделот за детергент, можете да ги разредете во малку вода за да спречите затнување на влезниот дел од одделот за детергент и излевање на вода.
- Изберете го вистинскиот вид детергент за најдобри перформанси за перење со минимална потрошувачка на вода и електрична енергија.
- За најдобри резултати при перење, важно е да користите вистинска доза на детергент.
- Ако барабанот не е исполнет до својот максимален капацитет, додадете мала количина детергент.
- Секогаш прилагодете ја количината на детергент на степенот на тврдост на водата. Ако водата од чешмата е мека, користете помалку детергент.
- Определете ја количината на детергент според степенот на извалканост на алиштата. Помалку извалкана гардероба бара помалку детергент.
- Високо концентриран детергент (компактен детергент) бара посебна прецизност при дозирање.

Знаците за прекумерен детергент го вклучуваат следново:

- создавање голема количина на пена
- лоши резултати на миење и плакнење

Знаци за недоволен детергент го вклучуваат следново:

- алиштата попримаат сива боја
- формирање на слој каменец на барабанот, греачот и/или облеката

Контролна табла

Модел: WF71231M

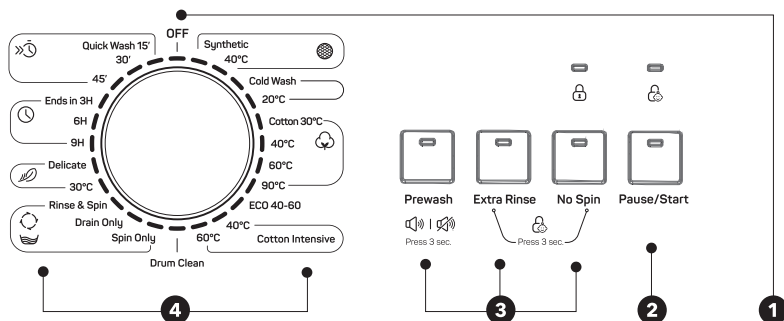

Модел: WF71261M

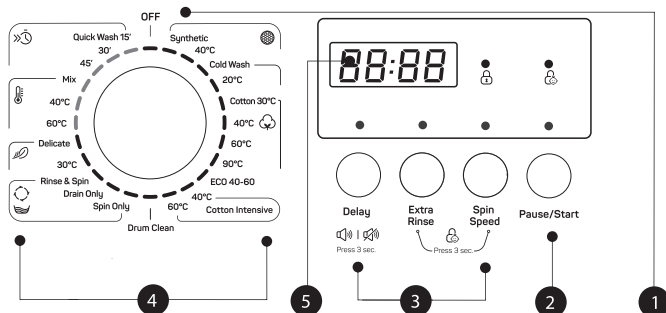

ЗАБЕЛЕШКА

- Сликата е дадена само за илустративни цели. За вистински изглед на производот, видете го уредот што го купивте.

1. **On/Off (Вклучено/ Исклучено)**
Производот е вклучен или исклучен.

2. **Start/Pause (Почеток/ Пауза)**
Со притискање на ова копче ќе се започне или паузира циклусот на перење.

3. **Опции**
Овие копчиња ви овозможуваат да изберете дополнителни функции, со што споменатите копчиња по изборот ќе светнат.

4. **Програма**
Зависно од типот на облека.

5. **Екран**
На екранот се прикажани поставките, проценетото преостанато време, опциите и статусните пораки поврзани со вашата машина за перење. Екранот ќе остане вклучен во текот на целиот циклус.

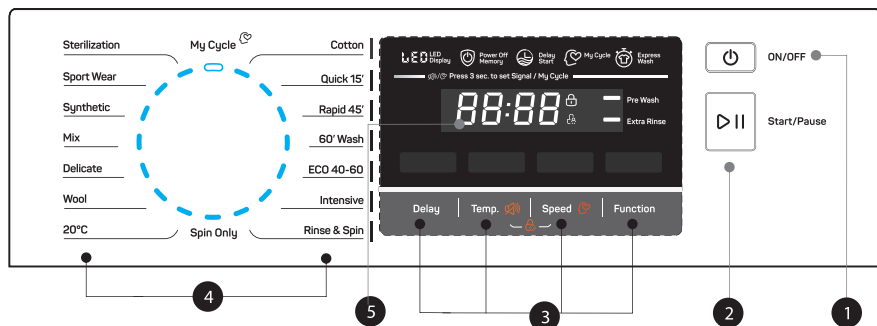

ЗАБЕЛЕШКА

- Сликата е дадена само за илустративни цели. За вистински изглед на производот, видете го уредот што го купивте.

1. On/Off (Вклучено/ Исклучено)

За да го вклучите и исклучите уредот.

2. Start/Pause (Старт/ Пауза)

За да започнете или да ја паузирате програмата за перење.

3. Опции

Овие копчиња ви дозволуваат да изберете дополнителни функции, при што споменатите копчиња ќе светнат по изборот

4. Програма

Достапно во зависност од облеката.

5. Екран

На екранот се прикажани поставките, проценетото преостанато време, опциите и статусните пораки.

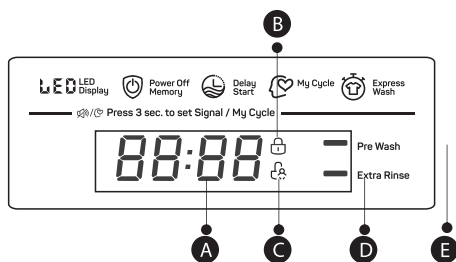

A Екран

Времетраење на циклусот за перење	Почеток одложен за 2h
125	Грешка
Брзина на центрифугирање	E 30
400	Температура
Циклусот е завршен	30
End	

B Заклучување на вратата

C Заклучување поради безбедност на деца

D Дополнително плакнење

E Предперење

Програми

Модел: WF71231M

Програма	Тежина на облеката (kg)	Прикажано време
	7.0	7.0
Синтетика	3.5	2:20
Синтетика 40°C	3.5	2:20
Перење со ладна вода	7.0	1:00
Перење со ладна вода 20°C	7.0	1:01
Памук 30°C	7.0	2:40
Памук 40°C	7.0	2:40
Памук 60°C	7.0	2:45
Памук 90°C	7.0	2:50
ECO 40-60	7.0	3:28
Интензивно перење на памук 40°C	7.0	3:48
Интензивно перење на памук 60°C	7.0	3:53
Чистење на барабан	-	1:18
Само центрифуга	7.0	0:12
Само цедeње	-	0:01
Плакнење и центрифуга	7.0	0:20
Деликатни 30°C	2.5	0:50
Деликатни	2.5	0:48
Завршува за 9Н	7.0	0:59
Завршува за 6Н	7.0	0:59
Завршува за 3Н	7.0	0:59
Брзо перење 45'	2.0	0:45
Брзо перење 30'	2.0	0:30
Брзо перење 15'	2.0	0:15

ЗАБЕЛЕШКА

Параметрите наведени во оваа табела се наменети единствено за да го информираат корисникот. Вистинските параметри може да се разликуваат од параметрите наведени во претходната табела.

WF71231M						
Циклус	Номинален капацитет во kg	Траење на циклусот во часови/мин.	Потрошувачка на енергија во kWh/циклус	Потрошувачка на вода во l/циклус	Највисока температура на перење °C ¹⁾	Преостаната влага во % и брзина на центрифугирање во и грм ²⁾
Перење со ладна вода 20°C	3.5	1:01	0.213	41	20	60%/1200
Памук 60°C	7.0	2:45	1.385	65	60	60%/1200
Синтетика	3.5	2:20	0.327	60	Ладно	60%/1200
Брзо перење 15'	2.0	0:15	0.035	32	Ладно	75%/800
Интензивно перење на памук 40°C	7.0	3:48	1.088	65	40	60%/1200
ECO 40-60 ³⁾	7.0	3:28	0.940	55.3	39	62%/1200
	3.5	2:42	0.590	41.5	35	62%/1200
	2.0	2:42	0.435	35.6	30	62%/1200

- Горенаведените податоци се дадени само за информативни цели и може да се променат во зависност од условите за време на вистинската употреба на уредот.
- За сите програми, освен ECO 40-60, прикажани се само приближни вредности.
- Нова класа на енергетска ефикасност во ЕУ е Д.
Програма за тестирање на енергетска ефикасност: ECO 40-60.
Брзина на вртење: Максимална брзина;
Другите параметри се поставени како стандардни. Половина од тежината на алиштата за моделот 7,0 кг: 3,5 кг.
Четвртина од тежината на алиштата за моделот 7,0 кг: 2,0 кг.

1) Највисоката температура на алиштата достигната за време на циклусот на перење најмалку 5 минути.

2) Преостаната влага по циклусот на миенење, изразена како процент од содржината на вода и брзината на вртење со која е достигната оваа вредност.

3) Со програмата ECO 40-60, нормално извалканите памучни алишта можат да се мијат заедно во рамките на истиот циклус, чија декларација наведува дека може да се мие на температура од 40 ° C или 60 ° C. Оваа програма се користи за проценка на степенот на усогласеност со Регулативата (ЕУ) 2019/2023.

Општо земено, најефикасни во однос на потрошувачката на енергија се програмите што работат на пониски температури и траат подолго.

Ако ја наполните машината за перење во домаќинството до максималниот капацитет наведен за конкретната програма, ќе придонесете за заштеда на енергија и вода.

Брзината на вртење влијае на нивото на бучава и на преостанатата содржина на влага: колку е поголема брзината на вртење за време на фазата на центрифугирање, толку е поголема бучавата и се намалува преостанатата содржина на влага.

ⓘ ВНИМАНИЕ!

- Доколку има прекин во напојувањето за време на работата на машината, избраната програма ќе се зачува во посебна меморија. Откако ќе се воспостави напојување, машината ќе продолжи да работи во наведената програма.

Модел: WF71261M

Програма	Тежина на облеката (kg)	Прикажано време
	7.0	7.0
Синтетика	3.5	2:20
Синтетика 40°C	3.5	2:20
Перење со ладна вода	7.0	1:00
Перење со ладна вода 20°C	7.0	1:01
Памук 30°C	7.0	2:40
Памук 40°C	7.0	2:40
Памук 60°C	7.0	2:45
Памук 90°C	7.0	2:50
ECO 40-60	7.0	3:28
Интензивно перење на памук 40°C	7.0	3:48
Интензивно перење на памук 60°C	7.0	3:53
Чистење на барабан	-	1:18
Само центрифуга	7.0	0:12
Само цедење	-	0:01
Плакнење и центрифуга	7.0	0:20
Деликатни 30°C	2.5	0:50
Деликатни	2.5	0:48
Комбинирана облека 60°C	7.0	1:11
Комбинирана облека 40°C	7.0	0:59
Комбинирала облека	7.0	0:59
Брзо перење 45'	2.0	0:45
Брзо перење 30'	2.0	0:30
Брзо перење 15'	2.0	0:15

**ЗАБЕЛЕШКА**

Параметрите наведени во оваа табела се наменети единствено за да го информираат корисникот. Вистинските параметри може да се разликуваат од параметрите наведени во претходната табела.

WF71261M						
Циклус	Номинален капацитет во кг	Траење на циклусот во часови/мин.	Потрошувачка на енергија во kWh/циклус	Потрошувачка на вода во л/циклус	Највисока температура на перење °C ¹⁾	Преостаната влага во % и брзина на центрифугирање во грм ²⁾
Перење со ладна вода 20°C	3.5	1:01	0.213	41	20	60%/1200
Памук 60°C	7.0	2:45	1.385	65	60	60%/1200
Синтетика	3.5	2:20	0.327	60	Ладно	60%/1200
Брзо перење 15'	2.0	0:15	0.035	34	Ладно	75%/800
Интензивно перење на памук 40°C	7.0	3:48	1.088	65	40	60%/1200
ЕКО 40-60 ³⁾	7.0	3:28	0.940	55.3	39	62%/1200
	3.5	2:42	0.590	41.5	35	62%/1200
	2.0	2:42	0.435	35.6	30	62%/1200

- Горенаведените податоци се дадени само за информативни цели и може да се променат во зависност од условите за време на вистинската употреба на уредот.
- За сите програми, освен ЕКО 40-60, прикажани се само приближни вредности.
- Нова класа на енергетска ефикасност во ЕУ е Д.
Програма за тестирање на енергетска ефикасност: ЕКО 40-60. Брзина на вртење: Максимална брзина; Другите параметри се поставени како стандардни. Половина од тежината на алиштата за моделот 7,0 кг: 3,5 кг.
Четвртина од тежината на алиштата за моделот 7,0 кг: 2,0 кг.

1) Највисоката температура на алиштата достигната за време на циклусот на перење најмалку 5 минути.

2) Преостаната влага по циклусот на миене, изразена како процент од содржината на вода и брзината на вртење со која е достигната оваа вредност.

3) Со програмата ЕКО 40-60, нормално извалканите памучни алишта можат да се мијат заедно во рамките на истиот циклус, чија декларација наведува дека може да се мие на температура од 40 °C или 60 °C. Оваа програма се користи за проценка на степенот на усогласеност со Регулативата (ЕУ) 2019/2023.

Општо земено, најефикасни во однос на потрошувачката на енергија се програмите што работат на пониски температури и траат подолго.

Ако ја наполните машината за перење во домаќинството до максималниот капацитет наведен за конкретната програма, ќе придонесете за заштеда на енергија и вода.

Брзината на вртење влијае на нивото на бучава и на преостанатата содржина на влага: колку е поголема брзината на вртење за време на фазата на центрифугирање, толку е поголема бучавата и се намалува преостанатата содржина на влага.

ⓘ ВНИМАНИЕ!

- Доколку има прекин во напојувањето за време на работата на машината, избраната програма ќе се зачува во посебна меморија. Откако ќе се воспостави напојување, машината ќе продолжи да работи во наведената програма.

Модел: WF71490M

Програма	Тежина на облеката (kg)	Прикажано време на екранот
	7.0	7.0
Памук	7.0	3:39
Брзо перење 15'	2.0	0:15
Брзо перење 45'	2.0	0:45
60' Циклус на перење од	3.5	1:00
ЕСО 40-60	7.0	3:13
Интензивно перење	7.0	3:48
Плакнење и центрифуга	7.0	0:20
Стерилизација	3.5	2:27
Спортска облека	3.5	0:45
Синтетика	3.5	3:18
Комбинирана облека	7.0	1:20
Деликатна облека	2.0	0:50
Волна	2.0	1:07
20°C	3.5	1:01
Само центрифуга	7.0	0:12

ЗАБЕЛЕШКА

Параметрите наведени во оваа табела се наменети единствено за да го информираат корисникот. Вистинските параметри може да се разликуваат од параметрите наведени во претходната табела.

WF71490M						
Циклус	Номинален капацитет во kg	Траење на циклусот во часови/мин.	Потрошувачка на енергија во kWh/циклус	Потрошувачка на вода во l/циклус	Највисока температура на перење °C ¹⁾	Преостаната влага во % и брзина на центрифугирање во грм ²⁾
Памук 60°C	7.0	3:44	1.392	65	60	55%/800
Комбинирана облека	7.0	1:20	0.710	60	40	65%/1000
20°C	3.5	1:01	0.100	45	20	65%/1000
Интензивно перење	7.0	3:48	1.000	68	40	70%/800
Брзо перење 15'	2.0	0:15	0.030	40	Ладно	75%/800
ECO 40-60	7.0	3:28	0.775	55	36	53%/1400
	3.5	2:42	0.470	45	34	53%/1400
	2.0	2:42	0.200	36	21	53%/1400

- Горенаведените податоци се дадени само за информативни цели и може да се променат во зависност од условите за време на вистинската употреба на уредот.
 - За сите програми, освен ECO 40-60, прикажани се само приближни вредности.
 - Во согласност со Уредбата (ЕУ) 1061/2010, Класа на енергетска ефикасност во ЕУ е: A+++
Програма за тестирање на енергетска ефикасност: Интензивно перење 60/40°C; Брзина на центрифугирање: Максимална брзина; Другите параметри се поставени како стандардни. Половина од тежината на алиштата за моделот од 7,0 kg: 3,5 kg.
 - Во согласност со Уредбата (ЕУ) 2019/2023, Класа за енергетска ефикасност на ЕУ е: B
Програма за тестирање на енергетска ефикасност: ECO 40-60. Другите параметри се поставени како стандардни. Половина од тежината на алиштата за моделот од 7,0 kg: 3,5 kg. Четвртина од тежината на алиштата за моделот од 7,0 kg: 2,0 kg.
1. Највисоката температура на алиштата достигната за време на циклусот на перење најмалку 5 минути.
 2. Преостаната влага по циклусот на миене, изразена како процент од содржината на вода и брзината на вртење со која е достигната оваа вредност.
 3. Со програмата ECO 40-60, нормално извалканите памучни алишта можат да се мијат заедно во рамките на истиот циклус, чија декларација наведува дека може да се мие на температура од 40 °C или 60 °C. Оваа програма се користи за проценка на степенот на усогласеност со Регулативата (ЕУ) 2019/2023.

Општо земено, најефикасни во однос на потрошувачката на енергија се програмите што работат на пониски температури и траат подолго.

Ако ја наполните машината за перење во домаќинството до максималниот капацитет наведен за конкретната програма, ќе придонесете за заштеда на енергија и вода.

Брзината на вртење влијае на нивото на бучава и на преостанатата содржина на влага: колку е поголема брзината на вртење за време на фазата на центрифугирање, толку е поголема бучавата и се намалува преостанатата содржина на влага.

ВНИМАНИЕ!

- Доколку има прекин во напојувањето за време на работата на машината, избраната програма ќе се зачува во посебна меморија. Откако ќе се воспостави напојување, машината ќе продолжи да работи во наведената програма.

Програми

Достапни се различни програми, зависно од типот на алишта.

Модел: WF71231M

Програми	
Synthetic (Синтетика)	За перење синтетички алишта, пр. маици, капути, алишта од комбиниран материјал. При перење плетени алишта, намалете ја количината на детергент поради лесното ткаење и правењето пена.
Delicate (Деликатна облека)	За деликатни материјали кои може да се перат, пр. свилени, сатенски, синтетички и алишта од комбиниран материјал.
Drum clean (Чистење на барабанот)	Подразбира стерилизација при температура од 90°C, со што се унапредува процесот на перење алишта. При активирање на програмата не е можно да се стават алишта или други перливи предмети во барабанот. Ефектот на чистење ќе биде подобар ако во барабанот се стави соодветна количина избелувач на база на хлор. Потрошувачите може да ја користат оваа програма редовно, во согласност со своите потреби.
Spin Only (Само центрифуга)	Дополнително вртење со можност за избор на брзина на вртење.
Rinse&Spin (Плакнење и центрифуга)	Дополнително плакнење со центрифугирање.
Drain Only (Само испуштање вода)	Испуштање вода.
Брзо перење 15'	Предвидено за брзо перење мали количини алишта кои не се многу валкани.
Интензивно перење на памук	За поголем ефект, времето на перење е продолжено.
ECO 40-60	Стандардната температура е 40 ° C, без можност за избор, погодна за перење алишта на температура од околу 40 ° C-60 ° C.
Cotton (Памук)	Издржлив текстил и текстил отпорен на топлина, направен од памук или лен.
Перење со ладна вода	За перење облека со ладна вода.
Ends In (Завршува за)	Во рамки на програмата е можно да се прилагоди оваа опција, при што вкупното време вклучува период на перење и период на одложување на почетокот на циклусот, кој изнесува 3, 6 или 9 часа.

Модел: WF71261M

Програми	
Synthetic (Синтетика)	За перење синтетички алишта, пр. маици, капути, алишта од комбиниран материјал. При перење плетени алишта, намалете ја количината на детергент поради лесното ткаење и правењето пена.
Delicate (Деликатна облека)	За деликатни материјали кои може да се перат, пр. свилени, сатенски, синтетички и алишта од комбиниран материјал.
Drum clean (Чистење на барабанот)	Подразбира стерилизација при температура од 90°C, со што се унапредува процесот на перење алишта. При активирање на програмата не е можно да се стават алишта или други перливи предмети во барабанот. Ефектот на чистење ќе биде подобар ако во барабанот се стави соодветна количина избелувач на база на хлор. Потрошувачите може да ја користат оваа програма редовно, во согласност со своите потреби.
Spin Only (Само центрифуга)	Дополнително вртење со можност за избор на брзина на вртење.
Rinse&Spin (Плакнење и центрифуга)	Дополнително плакнење со центрифугирање.
Drain Only (Само испуштање вода)	Испуштање вода.
Брзо перење 15'	Предвидено за брзо перење мали количини алишта кои не се многу валкани.
Интензивно перење на памук	За поголем ефект, времето на перење е продолжено.
ECO 40-60	Стандардната температура е 40 °C, без можност за избор, погодна за перење алишта на температура од околу 40 °C-60 °C
Cotton (Памук)	Изддржлив текстил и текстил отпорен на топлина, направен од памук или лен.
Перење со ладна вода	За перење на облека со ладна вода.
Mix (Комбинирана облека)	Оваа програма може да ја користите за издржлива облека, за која е потребно повеќе време и сила при перењето. Се користи за памучни алишта кои се употребуваат секојдневно, како чаршафи, перници, бањарки и долен веш.

Модел: WF71490M

Програми	
Cotton (Памук)	Изддржлив текстил и текстил отпорен на топлина, направен од памук или лен.
Synthetic (Синтетика)	За перење синтетички алишта, пр. маици, капути, алишта од комбиниран материјал. При перење плетени алишта, намалете ја количината на детергент поради лесното ткаење и правењето пена.
Комбинирана облека	Комбинирана облека која се состои од памучни и синтетички ткаенини.
20°C	Стандардна температура од 20 ° C, можно е да се избере ладна вода.
Брзо перење 15'	Исклучително кратка програма од приближно 15 минути, погодна за лесно извалкани алишта во мали количини
Брзо перење 45'	Оваа програма е погодна за перење алишта што не се многу валкани, заштедувајќи повеќе енергија а и самата облека.
60' Циклус на перење од	Оваа програма е погодна за секојдневно перење, бидејќи постигнува добар ефект при перење за период од околу 60 минути.
ECO 40-60	Стандардната температура е 40 ° C, без можност за избор, погодна за перење алишта на температура од околу 40 ° C-60 ° C.
Волна	Волна што се пере со рака или машински или ткаенини богати со волна. Особено блага програма за перење што спречува собирање алишта, подолги паузи во рамките на програмата (ткаенините мируваат во течноста што се користи за перење).
Spin Only (Само центрифуга)	Дополнително вртење со можност за избор на брзина на вртење.
Интензивно	Времето на перење е продолжено со цел да се зголеми ефектот на перење.
Стерилизација	При перење, температурата се одржува на вредности повисоки од 60 степени за период подолг од 30 минути, додека ефикасно се отстрануваат штетните бактерии.
Delicate (Деликатна облека)	За деликатни материјали кои може да се перат, пр. свилени, сатенски, синтетички и алишта од комбиниран материјал.
Спортска облека	Оваа програма е погодна за перење спортска облека.
Rinse&Spin (Плакнење и центрифуга)	Дополнително плакнење со центрифугирање.

ОПЦИИ

Модел: WF71231M

Циклус	Стандардна темп. (°C)	Тежина на облеката (kg)				Дополнителни функции
		2.5	3.0	3.5	4.0	
Синтетика	Ладно	2.5	3.0	3.5	4.0	Предперење, дополнително плакнење
Синтетика 40°C	40	2.5	3.0	3.5	4.0	Предперење, дополнително плакнење
Перење со ладна вода	Ладно	5.0	6.0	7.0	8.0	Предперење, дополнително плакнење
Перење со ладна вода 20°C	20	5.0	6.0	7.0	8.0	Предперење, дополнително плакнење
Памук 30°C	30	5.0	6.0	7.0	8.0	Предперење, дополнително плакнење
Памук 40°C	40	5.0	6.0	7.0	8.0	Предперење, дополнително плакнење
Памук 60°C	60	5.0	6.0	7.0	8.0	Pre Wash, Extra Rinse
Памук 90°C	90	5.0	6.0	7.0	8.0	Pre Wash, Extra Rinse
ЕСО 40-60	60	5.0	6.0	7.0	8.0	
Интензивно перење на памук 40°C	40	5.0	6.0	7.0	8.0	
Интензивно перење на памук 60°C	60	5.0	6.0	7.0	8.0	
Чистење на барабан	90	-	-	-	-	
Само центрифуга	-	5.0	6.0	7.0	8.0	
Само цедење	-	-	-	-	-	
Плакнење и центрифуга	-	5.0	6.0	7.0	8.0	Дополнително плакнење
Деликатни 30°C	30	2.5	2.5	2.5	2.5	Дополнително плакнење
Деликатни	Ладно	2.5	2.5	2.5	2.5	Дополнително плакнење
Завршува за 3Н/6Н/9Н	40	5.0	6.0	7.0	8.0	Одложен старт
Секојдневно перење 45'	40	2.0	2.0	2.0	2.0	
Секојдневно перење 30'	30	2.0	2.0	2.0	2.0	
Секојдневно перење 15'	Ладно	2.0	2.0	2.0	2.0	

 ЗАБЕЛЕШКА

- За информации за максималната брзина на вртење, времетраењето на програмата и другите информации за програмата ЕСО 40-60, видете ја содржината наведена на страницата за карактеристики на производителот.
- Табелата покажува кои циклуси нудат опции за поставување и кои опции, како и кои поставки не можат да се внесат за даден циклус.

Предперење :

Како дел од функцијата за предперење, можно е да се активира дополнително перење пред главното перење. Оваа функција е погодна за перење прашина од површината на облеката; При избор на оваа функција, потребно е да се стави детергент во одделот (I)

Дополнително плакнење:

Откако ќе ја изберете оваа опција, алиштата ќе добијат дополнително плакнење.

Без центрифуга:

Ако ја изберете оваа функција, машината нема да ги центрифугира алишта.

Модел: WF71261M

Циклус	Стандардна темп. (°C)	Стандардна брзина на вртење во грм	Дополнителни функции
Синтетика	Cold	1200	Одложен старт, дополнително плакнење
Синтетика 40°C	40	1200	Одложен старт, дополнително плакнење
Перење со ладна вода	Cold	1200	Одложен старт, дополнително плакнење
Перење со ладна вода 20°C	20	1200	Одложен старт, дополнително плакнење
Памук 30°C	30	1200	Одложен старт, дополнително плакнење
Памук 40°C	40	1200	Одложен старт, дополнително плакнење
Памук 60°C	60	1200	Одложен старт, дополнително плакнење
Памук 90°C	90	1200	Одложен старт, дополнително плакнење
ЕСО 40-60	60	1200	Одложен старт
Интензивно перење на памук 40°C	40	1200	Одложен старт
Интензивно перење на памук 60°C	60	1200	Одложен старт
Чистење на барабан	90	400	Одложен старт
Само центрифуга	-	1200	Одложен старт
Само цедење	-	--	Одложен старт
Плакнење и центрифуга	-	1200	Одложен старт, дополнително плакнење
Деликатни 30°C	30	600	Одложен старт, дополнително плакнење
Деликатни	Ладно	600	Одложен старт, дополнително плакнење
Комбинирана облека 60°C	60	1200	Одложен старт, дополнително плакнење
Комбинирана облека 40°C	40	1200	Одложен старт, дополнително плакнење
Комбинирана облека	Cold	1200	Одложен старт, дополнително плакнење
Брзо перење 45'	40	800	Одложен старт
Брзо перење 30'	30	800	Одложен старт
Брзо перење 15'	Ладно	800	Одложен старт

≡ ЗАБЕЛЕШКА

- За информации за максималната брзина на вртење, времетраењето на програмата и другите информации за програмата ЕСО 40-60, видете ја содржината наведена на страницата со карактеристики на производот.
- Табелата покажува кои циклуси нудат опции за поставување и кои опции, како и кои поставки не можат да се внесат за даден циклус.

Одложен старт:

Ова копче ви овозможува да ја поставите функцијата Одложено започнување, а времето на одложување е 0-24Н.

Брзина на вртење:





Со постојано притискање на ова копче, можно е да се прилагоди брзината на вртење

Дополнително плакнење:

Откако ќе ја изберете оваа опција, алиштата ќе добијат дополнително плакнење.

Брзина на вртење:

1200: 0-400-600-800-1000-1200

Циклус	Стандардна темп. (°C)	Стандардна брзина на центрифугирање во грт	Дополнителни функции
Памук	40	1000	  
Брзо перење 15'	Ладно	800	
Брзо перење 45'	20	800	
60' Циклус на перење од	30	1000	
ЕСО 40-60	--	1400	
Интензивни	40	800	
Плакнење и центрифуга	--	1000	 
Само центрифуга	--	1000	
20°C	20	1000	 
Волна	40	600	 
Деликатни	30	800	 
Комбинирана облека	40	1000	  
Синтетика	40	800	  
Спортска облека	20	800	  
Стерилизација	70	800	 

ЗАБЕЛЕШКА

- За информации за максималната брзина на вртење, времетраењето на програмата и други информации поврзани со програмата ЕСО 40-60, видете ја содржината на страницата со карактеристики на производот.
- Табелата покажува во кои циклуси е можно да се направат промени и кои се опциите, како и дали одредена промена не може да се направи за даден циклус.

Delay

Одложен старт

Поставување на функција Delay (Одложен старт)

1. Одберете програма
2. Притиснете го копчето Delay да изберете време (времето на одложување на започнувањето се движи од 0 до 24 H.)
3. Притиснете го копчето [Start/Pause] (Старт / Пауза) за активирање на функцијата одложено стартување



Изберете ја програмата



Поставете време



Активирајте го одбројувањето

Откажување на функцијата Delay (Одложен старт):

Притиснете го копчето [Delay] додека 0H не се појави на екранот. Потребно е да се притисне пред да се започне програмата.

Ако програмата е веќе активирана, треба да ја исклучите за да поставите нова.



Предперење

Дополнителната функција за перење пред почетокот на главниот циклус на перење го зголемува ефектот на перење..

Белешка: Неопходно е да додадете детергент во делот I.

**Дополнително плакнење**

Откако ќе ја изберете оваа функција, алиштата ќе добијат дополнително плакнење.

**Мој циклус**

Зачувување на често користена програма.

Откако ќе изберете програма и ќе ги поставите опциите, притиснете го копчето [Speed] во траење од 3 секунди пред перењето. Стандардна поставка за циклусот е Памук.

**Температура**

Доколку е потребно, температурата за време на перењето може да се прилагоди со притискање на копчето за температура во следниве чекори: Студено - 20°C - 30°C - 40°C - 60°C - 90°C.

**Брзина на centrifугирање**

Доколку е потребно, брзината на вртење може да се прилагоди со притискање на копчето Speed во следниве чекор:

1400: 0-400-600-800-1000-1200-1400

Останати функции

**Стивнување на звучниот сигнал**

Изберете програма



Притиснете го тастерот [Prewash] (ППретперење) / [Delay] (Одложен почеток) и задржете го притиснат во рок од 3 секунди. Звучниот сигнал е стивнат.



Притиснете го тастерот [Prewash] (ППретперење) / [Delay] (Одложен почеток) и задржете го притиснат во рок од 3 секунди. Звучниот сигнал е стивнат.

Prewash - Претперење; Press 3 sec - Притиснете 3 секунди
Delay - Одложен почеток; Press 3 sec - Притиснете 3 секунди

За да го активирате звучниот сигнал, повторно држете го тастерот притиснат во рок од 3 секунди. Ова прилагодување ќе биде активно до следното ресетирање.

**ВНИМАНИЕ!**

- По стивнување на звучниот сигнал, звуците на уредот нема веќе да се активираат.

**Заклучување поради безбедност на деца**

Како би се избегнало децата да ракуваат со производот на неодговорен начин.



Изберете програма



Започнете циклус



Притиснете го тастерот [Extra Rinse] (Дополнително плакнење) и [No Spin] (Без centrifуга) / [Spin Speed] (Број на вртежи) во траење од 3 секунди, додека не се огласи звучниот сигнал



Притиснете го тастерот [Extra Rinse] (Дополнително плакнење) и [No Spin] (Без centrifуга) / [Spin Speed] (Број на вртежи) во траење од 3 секунди, додека не се огласи звучниот сигнал



Притиснете го тастерот [Extra Rinse] (Дополнително плакнење) и [No Spin] (Без centrifуга) / [Spin Speed] (Број на вртежи) во траење од 3 секунди, додека не се огласи звучниот сигнал

**ВНИМАНИЕ!**

Модел: WF71231M

- Функцијата „Child Lock“ може да се деактивира само со притискање и држење на двете копчиња. Сите копчиња, освен копчињата за вклучување/исклучување и копчето „Child Lock“ ќе остане заклучен дури и откако ќе го исклучите напојувањето или ќе го исклучите уредот или откако ќе заврши циклусот на програмата.
- Пред да изберете програма и да започнете циклус на миене, деактивирајте ја функцијата „Child Lock“

Модел: WF71261M, WF71490M

По активирање на функцијата Child Lock и започнување со работа на програмата, индикаторот на функцијата Child Lock ќе се вклучи, а на екранот на секои 0,5 секунди ќе трепка ознаката CL и преостанатото време. Со притискање на некое друго копче, индикаторот за функцијата Child Lock ќе започне да трепка во траење од 3 секунди. По завршување на програмата, ознаката CL и END (завршен

циклус) ќе се менува на секои 0,5 секунди во траење од 10 секунди, а потоа сијаличката за функцијата Child Lock ќе трепка во траење од 3 секунди.

- Функцијата Child Lock може да се деактивира исклучиво со притискање и задржување на споменатите две копчиња. Деактивирање нема да се случи дури и по прекин на струја, исклучување на уредот или прекинување на програмата.
- Активирање на функцијата "Child Lock" ќе ги заклучи сите копчиња освен копчето Power (Вклучување/ Исклучување) и Child Lock. Деактивирајте ја функцијата Child Lock пред да изберете програма и да започнете со циклусот на миене.

ОДРЖУВАЊЕ

Чистење и одржување

ПРЕДУПРЕДУВАЊЕ!

- Пред да започнете со одржување, извлечете го кабелот од штекер и затворете ја славината.

Чистење на куќиштето

Со правилно одржување, можете да го продолжите животниот век на машината за перење алишта. По потреба, нејзините површини може да се чистат со неабразивен и неутрален детергент. Ако дојде до прелевање на вода, веднаш избришете ја со влажна крпа. Избегнувајте остри предмети.



ЗАБЕЛЕШКА

- Забранета е употреба на мравја киселина и растворувачи на база на разредена мравја киселина и слични производи, како алкохол, хемиски растворувачи итн

Чистење на барабанот

'Рѓата која ја создаваат металните предмети во рамки на барабанот би требало веднаш да се отстрани со помош на детергент без хлор. Никогаш не користете челична волна.

ЗАБЕЛЕШКА

- Не ставајте алишта во машината за перење во тек на циклусот на чистење на барабанот.

Чистење на заптивните гуми и стаклото на вратата

После секое перење, избришете го стаклото и заптивните гуми за да ги отстраните фините влакна и дамките. Наслагите од фини влакна може да доведат до протекување. После секое перење, отстранете ги монетите, копчињата и други предмети кои може да се најдат во заптивните гуми. За да обезбедите нормално функционирање на уредот, чистете ја заптивката и стаклото на вратата секој месец.



Чистење на влезниот филтер

ЗАБЕЛЕШКА

- Чистењето на влезниот филтер се врши кога машината е празна.
 1. Затворете ја славината и извадете го цреводо за водоснабдување.
 2. Искриете го филтерот со четка.
 3. Одвртете го цреводо за довод на вода од задниот дел на машината. Извадете го филтерот користејќи долги клешти.
 4. Користете четка за чистење на филтерот.
 5. Заменете го филтерот на делот за водоснабдување и повторно поврзете го цреводо за довод на вода.
 6. За да се обезбеди нормално функционирање на уредот, чистете го влезниот филтер на секои 3 месеци.

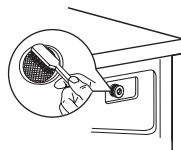
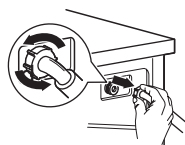
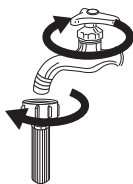

Искриете ја преградата за детергент

1. Притиснете го делот за отпуштање [] на капакот на преградата за омекнувач и извлечете ја фиоката со преградите од отворот. Искриете ја внатрешноста на дупката со четка.
2. Подигнете го капакот на преградата за омекнувач од фиоката за преградата и измијте ги двата елементи со вода.
3. Заменете го капакот на преградата за омекнувач и повлечете ја фиоката назад во отворот.

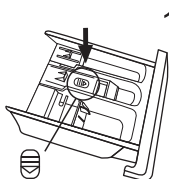

Притиснете го делот за ослободување и извадете ја фиоката со прегради

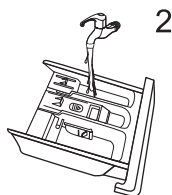

Искриете ја фиоката со прегради и капакот на преградата за омекнувачи под млаз вода

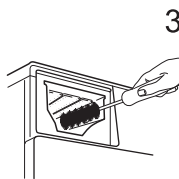

Искриете го отворот со мека четка

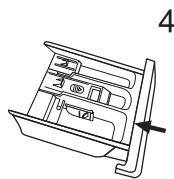

Вметнете ја фиоката со прегради

ЗАБЕЛЕШКА

- Не користете абразивни или корозивни средства за чистење на пластични делови.
- За да обезбедите нормално функционирање на апаратот, чистете го одделот за детергент на секои 3 месеци.

Чистење на филтерот на пумпата за одвод

⚠ ПРЕДУПРЕДУВАЊЕ!

- Проверете дали машината го завршила циклусот на перење и е испразнета. Исклучете ја и исклучете ја од струја пред да започнете со процесот на чистење на филтерот на пумпата за одвод.
- Пазете се од топла вода. Почекајте да се излади водата. Ризик од изгореници!
- За да обезбедите нормално функционирање на апаратот, чистете го филтерот на секои 3 месеци.



! ВНИМАНИЕ!

- Во зависност од избраната програма, пумпата може да содржи топла вода за време на работата. Никогаш не отстранувајте го капакот на пумпата за време на циклусот на перење. Секогаш чекајте уредот да го заврши циклусот и да се испразни. Кога го заменуваат капакот, проверете дали е безбедно прицврстен.



Отстранување на дефекти

Уредот не работи од самиот почеток или престанува да работи при перењето.

Најпрво обидете се да најдете решение за проблемот. Доколку не успеете, контактирајте сервис.

Опис	Причина	Решение
Машината за перење не почнува да работи	Вратата не е добро затворена	Повторно вклучете ја машината по затворање на вратата. Проверете дали облеката е заглавена
Вратата не може да се отвори	Активирана е опцијата заштита	Исклучете го уредот од струја и повторно вклучете го
Протекување вода	Доводното или одводното црево не е добро прицврстено	Проверете ја и прицврстете ја цевката за вода Исчистете го одводното црево
Остатоци од детергент во садот	Детергентот е влажен или згрутчен	Исчистете го и избришете го садот за детергент
Индикаторот или дисплејот не се вклучува	Исклучете го уредот од струја Постои проблем со поврзувањето во програмерот или некој друг дел од опремата	Проверете дали уредот е исклучен од струја и дали приклучокот е добро поврзан во штекер.
Невообичаена бучава	Завртките за прицврстување не се отстранети од уредот. Подот не е цврст или рамен.	Проверете дали шрафовите за прицврстување се тргнати. Проверете дали уредот е поставен на цврста и рамна основа

Шифри за грешка

Опис	Причина	Решение
  Pause/Start (Пауза/Почеток) No Spin (Без центрифуга) Extra Rinse (Дополнително плакнење)	Rewash (Преперење) Off (Искл) Extra Rinse (Дополнително плакнење) Off (Искл)	Вратата не е добро затворена Повторно вклучете ја машината по затворање на вратата Проверете дали облеката е заглавена
Off (Искл) Трепери Off (Искл)	Off (Искл) Off (Искл) Off (Искл)	Проблем со доводот на вода при перење Проверете дали притисокот на водата е низок Проверете дали филтерот на влезниот вентил е затнат
Off (Искл) Off (Искл) Off (Искл)	Off (Искл) Off (Искл) Off (Искл)	Предолго испуштање вода Проверете дали одводното црево е затнато
Off (Искл) Off (Искл) Off (Искл)	Off (Искл) Off (Искл) Трепери	Прелевање на вода Повторно вклучете ја машината за перење
Останато	Ве молиме најпрво да се обидете повторно да ја вклучите машината Ако проблемот се повторува, повикајте сервис	

Опис	Причина	Решение
E30	Вратата не е добро затворена	Повторно вклучете ја машината по затворање на вратата Проверете дали алиштата се заглавени
E10	Проблем со доводот на вода при перење	Проверете дали притисокот на водата е низок Исправете ја цевката за вода Проверете дали филтерот за влезниот вентил е затнат
E21	Предолго испуштање вода	Проверете дали одводното црево е затнато
E12	Прелевање на водата	Повторно вклучете ја машината за перење
EXX	Ве молиме најпрво да се обидете повторно да ја вклучите машината Ако проблемот се повторува, повикајте сервис	

ЗАБЕЛЕШКА

- По проверката, активирајте го уредот. Доколку проблемот се повтори, контактирајте сервис.

Сервис за корисници

Резервни делови за вашиот уред ќе бидат достапни во период од најмалку 10 години.
Ако имате какви било прашања, контактирајте ја нашата служба за корисници на:



ПРЕДУПРЕДУВАЊЕ!

Ризик од струен удар

- Никогаш не пробувајте да поправите уред кој е неисправен или се сомневате дека е неисправен. Ова може да го загрози вашиот живот или животот на идните корисници. Споменатите поправки можат да ги вршат само овластени стручни лица.
- Несоодветната поправка ќе ја поништи гаранцијата, па последователната штета нема да биде прифатена!

Транспорт

ВАЖНИ ЧЕКОРИ ЗА ПРЕМЕСТУВАЊЕ НА УРЕДОТ

- Исклучете го апаратот и затворете ја славината за вода.
- Проверете дали вратата и одделот за детергент се правилно затворени.
- Извадете го црево за водоснабдување и одводното црево од домашниот водовод.
- Почекајте водата да исцеди целосно од апаратот (видете во делот „Одржување: Чистење на филтерот за одводна пумпа“)
- Важно: Заменете ги 4-те транспортни завртки на задниот дел од уредот.
- Овој уред е тежок. Внимателно поместете го. Кога кревате, никогаш не држете го со испакнати делови. Вратата на машината не смее да се користи како рачка.

Технички спецификации

Напојување	220-240V~,50Hz
МАКС. дозволена струја	10А
Стандарден притисок на вода	0.05MPa~1MPa

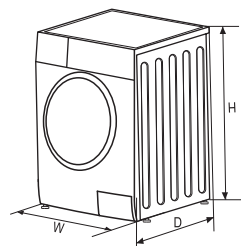

Модел	Капацитет на перење	Димензии (ШxДxВ mm)	Нето тежина	Номинална сила
WF71231M	7.0kg	595x400x850	55kg	2050W
WF71261M	7.0kg	595x400x850	55kg	2050W
WF71490M	7.0kg	595x495x850	60kg	2000W

INSTRUCȚIUNI DE SIGURANȚĂ

Vă rugăm să citiți cu atenție următoarele informații de siguranță și să le urmați cu strictețe pentru a minimiza riscul de incendiu sau explozie, electrocutare și pentru a preveni deteriorarea bunurilor, vătămarea corporală sau pierderea vieții. Nerespectarea acestor instrucțiuni va anula orice garanție.

ATENȚIE!

Această combinație de pictogramă și cuvinte indică o situație potențial periculoasă, care poate avea ca rezultat decesul sau vătămări corporale severe dacă nu este evitată.

AVERTISMENT!

Această combinație de pictogramă și cuvinte indică o situație potențial periculoasă, care poate avea ca rezultat vătămări corporale ușoare sau minore sau daune ale bunurilor și mediului.

NOTA

Această combinație de pictogramă și cuvinte indică o situație potențial periculoasă, care poate avea ca rezultat vătămări corporale ușoare sau minore.

ATENȚIE!

Pericol de electrocutare!

- Dacă cablul de alimentare este deteriorat, trebuie înlocuit de către producător, agentul de service sau persoane cu calificare similară pentru a evita pericolele.
- Dacă aparatul este deteriorat, acesta nu trebuie utilizat decât dacă este reparat de producător, agentul de service sau de persoane cu calificare similară. Pericol de electrocutare!
- Aparatul poate fi utilizat de copii cu vârsta de peste 8 ani și de persoane cu capacități fizice, senzoriale sau mentale reduce sau cu lipsă de experiență și cunoștințe dacă li s-a acordat supraveghere sau instrucțiuni privind utilizarea aparatului într-un mod sigur și înțeleg pericolele implicate. Copiii nu trebuie să se joace cu aparatul. Curățarea și întreținerea nu trebuie făcute de copii fără supraveghere.
- Copiii trebuie supravegheați să nu se joace cu aparatul.
- Copiii mai mici 3 ani trebuie să fie ținuți departe de aparat sau supravegheați continuu.
- Animalele și copiii nu pot urca în mașină. Verificați mașina înainte de fiecare utilizare.
- Nu vă urcați și nu vă așezați pe aparat.

LOCUL DE INSTALARE ȘI CONDIȚIILE EXTERIOARE

- Toate substanțele pentru spălat și alte substanțe suplimentare trebuie păstrate într-un loc sigur, a nu se păstra la îndemâna copiilor.
- Nu instalați mașina pe covor. Obstrucția deschiderilor de către covor poate deteriora mașina.
- Păstrați aparatul departe de sursele de încălzire și de lumina directă a soarelui pentru a evita coroziunea pieselor din plastic și cauciuc.
- Nu utilizați aparatul în medii umede sau în încăperi cu gaz exploziv sau caustic. În caz de scurgeri de apă sau stropi de apă, lăsați aparatul să se usuce în aer liber.
- Aparatul nu trebuie instalat în spatele unei uși blocabile, a unei uși glisante sau a unei uși cu balama pe partea opusă celei a mașinii de spălat.
- Nu folosiți mașina în încăperi cu o temperatură sub 5°C. Acest lucru poate provoca daune unor piese ale acestuia. Dacă este inevitabil, asigurați-vă că scurgeți complet apa din aparat după fiecare utilizare (vezi „Întreținere - Curățarea filtrului pompei de scurgere”) pentru a evita deteriorarea cauzată de îngheț.
- Nu folosiți niciodată spray-uri sau substanțe inflamabile în imediata apropiere a aparatului.

INSTALARE

- Îndepărtați toate ambalajele și șuruburile de transport înainte de a utiliza aparatul. În caz contrar, pot rezulta daune grave.
- Acest aparat este echipat cu o singură supapă de admisie și poate fi conectat numai la alimentarea cu apă rece.

- Fișa de rețea trebuie să fie accesibilă după instalare.
- Înainte de a spăla rufe pentru prima dată, produsul trebuie să funcționeze o singură dată pe parcursul tuturor procedurilor, fără haine.
- Înainte de a utiliza mașina de spălat, produsul trebuie calibrat.
- Nu puneți obiecte excesiv de grele pe aparat, cum ar fi recipientele de apă sau dispozitivele de încălzire.
- Aparatul trebuie utilizat împreună cu noile seturi de furtunuri furnizate. Furtunurile vechi nu trebuie reutilizate.
- Presiunea max. a apei de intrare este 1 MPa. Presiunea min. apei de intrare este 0,05 MPa.

CONEXIUNE ELECTRICĂ

- Asigurați-vă că, cablul de alimentare nu este prins de mașină, se poate deteriora.
- Conectați produsul la o priză cu împământare protejată de o siguranță care respectă valorile din tabelul „Specificații tehnice”. Instalația de împământare trebuie realizată de un electrician calificat. Asigurați-vă că mașina este instalată în conformitate cu reglementările locale.
- Conexiunile de apă și cele electrice trebuie efectuate de un tehnician calificat în conformitate cu instrucțiunile producătorului și cu reglementările de siguranță locale.



ATENȚIE!

- Nu utilizați mai multe prize sau prelungitoare.
- Aparatul nu trebuie să aibă un dispozitiv de comutare extern, cum ar fi un cronometru sau conectat la un circuit care este pornit și oprit în mod regulat.
- Nu scoateți ștecherul din priză dacă există gaz inflamabil în jur.
- Nu scoateți niciodată ștecherul cu mâinile ude.
- Trageți întotdeauna de priză, nu de cablu.
- Deconectați întotdeauna aparatul dacă nu este utilizat.

ALIMENTAREA CU APĂ

- Verificați conexiunile tuburilor de alimentare cu apă, a robinetului de apă și a furtunului de evacuare pentru eventuale probleme cauzate de modificările presiunii apei. Dacă conexiunile se slăbesc sau curg, închideți robinetul de apă și reparați-l. Nu utilizați aparatul înainte ca țevile și furtunurile să fie instalate corect de către persoane calificate.
- Ușa de sticlă poate deveni foarte fierbinte în timpul funcționării. Păstrați copiii și animalele de companie departe de aparat în timp ce acesta funcționează.
- Furtunurile de intrare și evacuare a apei trebuie instalate în siguranță și să rămână nedeteriorate. În caz contrar, pot apărea scurgeri de apă.
- Nu îndepărtați filtrul pompei de scurgere cât timp este încă apă în aparat. Cantități mari de apă se pot scurge și există riscul de opărire din cauza apei calde.

FUNCȚIONARE ȘI ÎNTREȚINERE

- Nu folosiți niciodată solvenți inflamabili, explozivi sau toxici. Nu folosiți benzină și alcool etc. ca detergenți. Selectați numai detergenți care sunt adecvați pentru spălarea la mașină.
- Asigurați-vă că toate buzunarele sunt golite. Obiectele ascuțite și rigide, cum ar fi monede, broșe, cuie, șuruburi, pietre etc. pot provoca deteriorări grave acestui aparat.
- Scoateți toate obiectele din buzunare, cum ar fi brichetele și chibriturile, înainte de a utiliza aparatul.
- Clătiți temeinic articolele care au fost spălate manual.
- Articolele care au fost murdărite cu substanțe precum ulei de gătit, acetonă, alcool, benzină, kerosen, soluție pentru îndepărtarea petelor, terebentină, ceară și soluție de îndepărtare a ceriei trebuie spălate la cald cu o cantitate suplimentară de detergent înainte de a fi uscate în aparat.
- Articolele care conțin cauciuc (spumă de latex), capace de duș, textile rezistente la apă, articole cu suport din cauciuc și haine sau perne echipate cu tamponi din cauciuc nu trebuie uscate în aparat.
- Balsamurile sau produse similare trebuie utilizate conform recomandărilor din instrucțiunile.
- Nu încercați niciodată să deschideți ușa cu forță. Ușa se va debloca la scurt timp după încheierea unui ciclu.
- Vă rugăm să nu închideți ușa cu forță excesivă. Dacă este dificil să închideți ușa, vă rugăm să verificați dacă hainele sunt introduse și distribuite corespunzător.
- Deconectați întotdeauna aparatul și închideți robinetul de apă înainte de curățare și întreținere și după fiecare utilizare.

- Nu turnați niciodată apă peste aparat pentru curățare. Pericol de electrocutare!
- Reparațiile vor fi efectuate numai de către producător, agentul de service sau persoane calificate în mod similar, pentru a evita un pericol. Producătorul nu va fi responsabil pentru daunele cauzate de intervenția unor persoane neautorizate.

TRANSPORT

- Înainte de transport
 - Șuruburile vor fi montate din nou pe mașină de către o persoană calificată
 - Apa acumulată va fi scursă din mașină
- Acest aparat este greu. Transportați-l cu grijă. Nu țineți niciodată o parte proeminentă a mașinii atunci când ridicați. Ușa mașinii nu poate fi utilizată ca mâner.

UTILIZARE

Produsul este destinat numai pentru uz casnic și pentru textile în cantități de uz casnic adecvate pentru mașina de spălat și uscat. Acest aparat este destinat exclusiv utilizării în interior și nu este destinat utilizării încorporate. Utilizați numai conform acestor instrucțiuni. Aparatul nu este destinat utilizării comerciale. Orice altă utilizare este considerată o utilizare necorespunzătoare. Producătorul nu este responsabil pentru daunele sau vătămrile care ar putea rezulta.

- Acest aparat este destinat să fie utilizat în aplicații de uz casnic și similare, cum ar fi:
 - Spații de bucătărie pentru personal în magazine, birouri și alte medii de lucru;
 - Ferme;
 - De către clienții din hoteluri, moteluri și alte medii de tip rezidențial;
 - Moteluri;
 - Suprafețe destinate uzului comunitar în blocuri sau în spălătorii.

Ambalaj/Echipamente vechi



Acest marcaj indică faptul că acest produs nu trebuie aruncat împreună cu alte deșeuri menajere în UE. Pentru a preveni posibilele deteriorări ale mediului sau sănătății prin eliminarea necontrolată a deșeurilor, reciclați-l în mod responsabil pentru a promova reutilizarea durabilă a resurselor materiale. Vă rugăm să utilizați sistemele de colectare sau să contactați distribuitorul de la care a fost achiziționat produsul. Acesta revine și poate prelua acest produs pentru reciclare sigură pentru mediu.

INSTALATE

Descriere produs

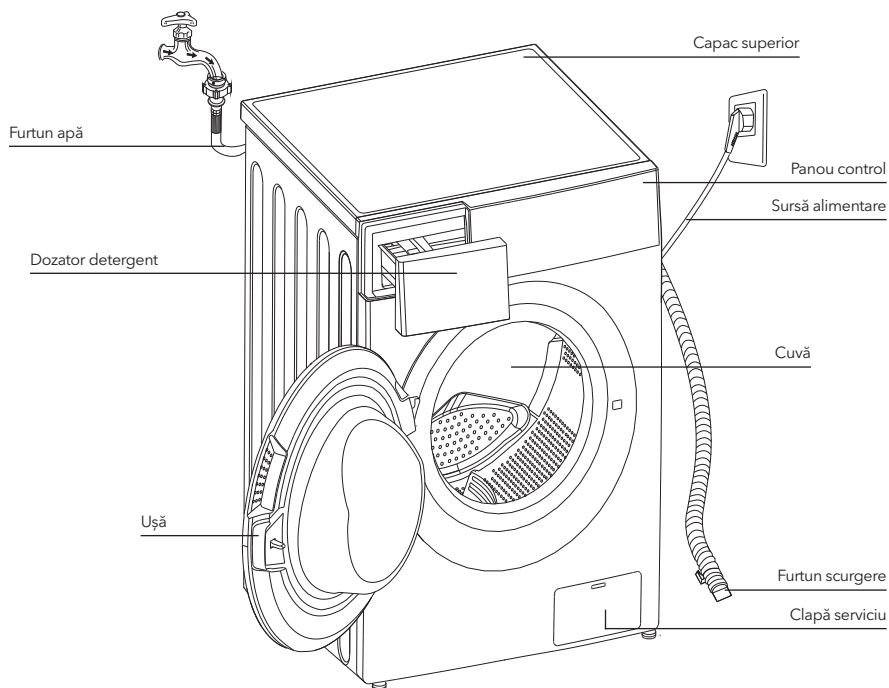

NOTĂ

- Tabelul este doar de referință, vă rugăm să consultați standardul produsului real.

Accesorii



4 x Capace

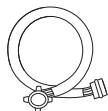

1 x Furtun alimentare
apă rece



Manual de utilizare

Zona de instalare

⚠ ATENȚIE!

- Stabilitatea este importantă pentru a preveni mișcarea produsului! Asigurați-vă că mașina este în picioare și stabilă.
- Asigurați-vă că produsul nu stă pe cablul de alimentare.
- Asigurați-vă că păstrați distanțele minime față de pereți conform imaginii.

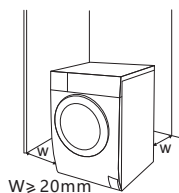

Înainte de instalarea mașinii, trebuie selectată locația caracterizată după cum urmează:

1. Suprafață rigidă, uscată și plană
2. Evitați lumina directă a soarelui
3. Ventilație suficientă
4. Temperatura camerei este peste 0°C
5. Păstrați departe de sursele de căldură, cum ar fi aparatele de ardere a cărbunelui sau a gazului.



Dezambalarea mașinii de spălat

⚠ ATENȚIE!

- Ambalajul (ex., plastic, spumă de poliester) poate fi periculos pentru copii.
- Risc de asfixiere! Nu păstrați ambalajul la îndemâna copiilor.

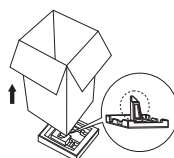

1. Desfaceți cutia de carton și spuma de poliester.
2. Ridicați mașina de spălat și scoateți ambalajul. Asigurați-vă că triunghiul din sumă este scos de sub mașină. Dacă nu, puneți mașina jos și scoateți spuma manual din unitate.
3. Îndepărtați banda care asigură sursa de alimentare și furtunul de scurgere.
4. Scoateți furtunul de alimentare din cuvă.

Scoateți șuruburile de transport

⚠ ATENȚIE!

- Trebuie să scoateți șuruburile de transport din partea din spate înainte de a folosi produsul.



Deșurubați cele 4 șuruburi cu o cheie.



Scoateți șuruburile, inclusiv piesele din cauciuc și păstrați-le.

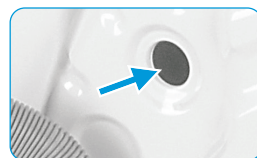

Astupați găurile cu capacele de transport.

Stabilizarea mașinii de spălat



ATENȚIE!

- Piulițele de blocare de pe toate cele patru picioare trebuie înșurubate strâns de carcasă

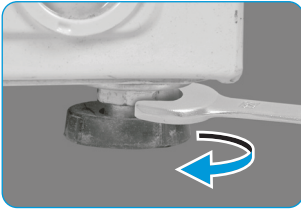

1. Deșurubați piulițele.
2. Rotiți piciorul până când atinge podeaua.
3. Ajustați picioarele și înșurubați piulițele cu o cheie. Asigurați-vă că mașina este stabilizată.

Conectați furtunul pentru alimentare cu apă



ATENȚIE!

- Pentru a preveni scurgerile sau deteriorările cauzate de apă, respectați instrucțiunile din acest capitol!
- Nu încovoiați, striviți, modificați sau rupeți furtunul de alimentare cu apă.

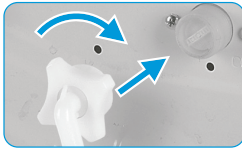

Conectați furtunul de alimentare cu apă la supapa de admisie și robinetul de apă rece, conform indicațiilor.



NOTĂ

- Conectați manual, nu folosiți ustensile. Verificați să fie strâns ferm.

Furtun scurgere



ATENȚIE!

- Nu strâmbați și nu prelungiți furtunul de scurgere.
- Poziționați furtunul în mod corespunzător, în caz contrar pot apărea deteriorări din cauza scurgerii de apă.

Există două moduri de a așeza capătul furtunului de scurgere:

1. Așezați-l în jgheabul de apă.

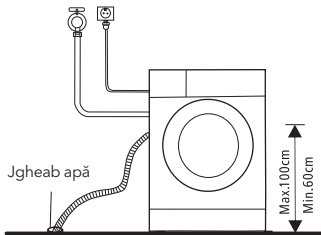

2. Conectați-l la conducta de evacuare a ramificației jgheabului.

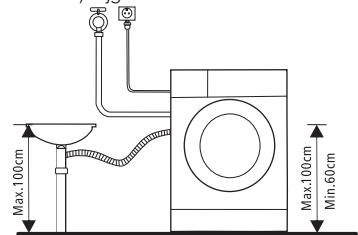

OPERAȚII

Pornire rapidă

! AVERTISMENT!

- Înainte de spălare, asigurați-vă că este instalată corect.
- Mașina a fost verificată înainte să plece din fabrică. Pentru a elimina orice apă menajeră și pentru a neutraliza orice mirosuri, se recomandă spălarea mașinii înainte de prima utilizare. Din acest motiv, ponțiți programul Bumbac la 90°C fără haine sau detergent.

☰ CALBRARE

Model WF71490M

Se recomandă calibrarea mașinii de spălat, astfel încât să oferiți cele mai bune performanțe.

Aparatul poate detecta cantitatea de rufe încărcate. Această funcție optimizează performanța produsului prin minimizarea consumului de energie și apă, economisind bani și timp. Din acest motiv, se recomandă calibrarea aparatului pentru o utilizare optimă.

1. Scoateți toate accesoriile din tambur și închideți ușa;
2. Introduceți ștecherul la priză;
3. Porniți mașina de spălat și apăsați simultan „Delay” și „Speed” timp de 10 secunde până când se afișează „t19”;
4. Apăsați butonul de start ▷|| și așteptați până când se afișează „****”.

1. Înainte de spălare

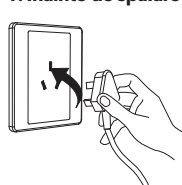

Conectați la priză

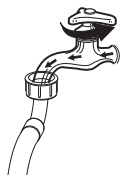

Deschideți robinetul

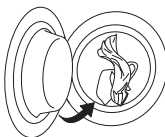

Încărcați

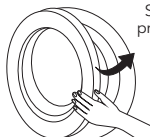

Închideți ușa

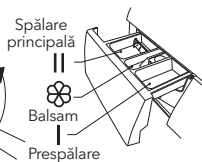

Adăugați detergent

☰ NOTA

- Detergentul trebuie adăugat în „casetă I” după selectarea pre-spălării pentru mașinile cu această funcție.

2. Spălarea

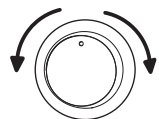

Selectare Program

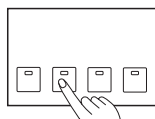

Selecțiți funcția



Porniți

3. După spălare

Led-urile care indică ușa blocată și [Start / Pauză] clipească sau două puncte mici clipească pe ecranul digital.

* Model WF71490M

Afișează „End” și emite un semnal sonor.

După fiecare Spălare

- Starea de lucru a mașinii de spălat trebuie să fie (0-40) ° C. Dacă este utilizată sub 0 ° C, robinetul de intrare și sistemul de evacuare pot fi deteriorate. Dacă mașina este plasată în condiții de 0 ° C sau mai puțin, atunci aceasta trebuie transferată la temperatura ambientală normală pentru a vă asigura că furtunul de alimentare cu apă și furtunul de evacuare nu sunt înghețate înainte de utilizare.
- Vă rugăm să verificați etichetele și explicația utilizării detergentului înainte de spălare. Folosiți detergent non-spumant sau spumant adecvat pentru spălarea mașinii în mod corespunzător.



Verificați tabelul



Scoate articolele din buzunare



Înodați șireturile lungi, fermoarul sau nasturii

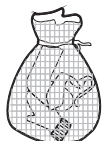

Puneți hainele mici în fețe de pernă



Întoarceți țesăturile sensibile pe dos



Separați hainele cu texturi diferite

⚠ PERICOL!

- La spălarea unei singure haine, aceasta poate provoca cu ușurință un dezechilibru mai mare. Prin urmare, se recomandă să adăugați încă una sau două haine pentru a fi spălate împreună, astfel încât scurgerea să poată fi făcută fără probleme.
- Nu spălați hainele care au fost în contact cu kerosenul, benzina, alcoolul și alte materiale inflamabile.

Dozator detergent

- I Detergent prespălare
- II Detergent spălare principală
- 🌸 Balsam
- 🔓 Eliberați butonul pentru a scoate dozatorul

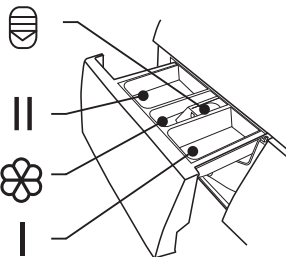

⚠ AVERTISMENT!

- Detergentul va fi adăugat doar în "case I" după selectarea funcției de prespălare la mașinile cu această funcție.

Model: WF71231M

Program	I	II	☼
Bumbac 30 °C	<input type="radio"/>	<input checked="" type="radio"/>	<input type="radio"/>
Bumbac 40 °C	<input type="radio"/>	<input checked="" type="radio"/>	<input type="radio"/>
Bumbac 60 °C	<input type="radio"/>	<input checked="" type="radio"/>	<input type="radio"/>
Bumbac 90 °C	<input type="radio"/>	<input checked="" type="radio"/>	<input type="radio"/>
Sintetic	<input type="radio"/>	<input checked="" type="radio"/>	<input type="radio"/>
Sintetic 40 °C	<input type="radio"/>	<input checked="" type="radio"/>	<input type="radio"/>
Drum Clean			
Spălare apă rece	<input type="radio"/>	<input checked="" type="radio"/>	<input type="radio"/>
Spălare apă rece 20 °C	<input type="radio"/>	<input checked="" type="radio"/>	<input type="radio"/>
Stoarcere			
Scurgere			
Clătire & Stoarcere			<input type="radio"/>

Obligatoriu Opțional

Model: WF71261M

Program	I	II	☼
Bumbac 30 °C		<input checked="" type="radio"/>	<input type="radio"/>
Bumbac 40 °C		<input checked="" type="radio"/>	<input type="radio"/>
Bumbac 60 °C		<input checked="" type="radio"/>	<input type="radio"/>
Bumbac 90 °C		<input checked="" type="radio"/>	<input type="radio"/>
Sintetic		<input checked="" type="radio"/>	<input type="radio"/>
Sintetic 40 °C		<input checked="" type="radio"/>	<input type="radio"/>
Curățare cuvă			
Bumbac Intensiv 40 °C		<input checked="" type="radio"/>	<input type="radio"/>
Bumbac Intensiv 60 °C		<input checked="" type="radio"/>	<input type="radio"/>
Spălare rapidă 45'		<input checked="" type="radio"/>	<input type="radio"/>
Spălare rapidă 30'		<input checked="" type="radio"/>	<input type="radio"/>
Spălare rapidă 15'		<input checked="" type="radio"/>	<input type="radio"/>

Obligatoriu Opțional

Program	I	II	☼
Delicat 30 °C		<input checked="" type="radio"/>	<input type="radio"/>
Delicat		<input checked="" type="radio"/>	<input type="radio"/>
Program de 9H		<input checked="" type="radio"/>	<input type="radio"/>
Program de 6H		<input checked="" type="radio"/>	<input type="radio"/>
Program de 3H		<input checked="" type="radio"/>	<input type="radio"/>
Spălare rapidă 45'		<input checked="" type="radio"/>	<input type="radio"/>
Spălare rapidă 30'		<input checked="" type="radio"/>	<input type="radio"/>
Spălare rapidă 15'		<input checked="" type="radio"/>	<input type="radio"/>
ECO 40-60		<input checked="" type="radio"/>	<input type="radio"/>
Bumbac Intensiv 40 °C		<input checked="" type="radio"/>	<input type="radio"/>
Bumbac Intensiv 60 °C		<input checked="" type="radio"/>	<input type="radio"/>

Model: WF71490M

Program	I	II / Δ	⊗	Program	I	II / Δ	⊗
Bumbac	<input type="radio"/>	<input checked="" type="radio"/>	<input type="radio"/>	Imbrăcămintă sport	<input type="radio"/>	<input checked="" type="radio"/>	<input type="radio"/>
Spălare rapidă 15'		<input checked="" type="radio"/>	<input type="radio"/>	Sintetic	<input type="radio"/>	<input checked="" type="radio"/>	<input type="radio"/>
Spălare rapidă 45'		<input checked="" type="radio"/>	<input type="radio"/>	Mix	<input type="radio"/>	<input checked="" type="radio"/>	<input type="radio"/>
Spălare la 60		<input checked="" type="radio"/>	<input type="radio"/>	Delicat		<input checked="" type="radio"/>	<input type="radio"/>
ECO 40-60		<input checked="" type="radio"/>	<input type="radio"/>	Lână		<input checked="" type="radio"/>	<input type="radio"/>
Intensiv		<input checked="" type="radio"/>	<input type="radio"/>	20°C		<input checked="" type="radio"/>	<input type="radio"/>
Clătire & Stoarcere			<input type="radio"/>	Stoarcere			
Sterilizare		<input checked="" type="radio"/>	<input type="radio"/>				

● Obligatoriu ○ Opțional

Recomandare Detergent

Detergent recomandat	Cicluri de spălare	Temperatură spălare	Tip de articol și țesătură
Detergent spălare intensivă cu agenți de înălbire	Bumbac ECO 40-60, Mix*	30/40/60	Rufe albe din bumbac sau pânză rezistentă la fierbere
Detergent rufe colorate fără agenți de înălbire	Bumbac ECO 40-60 Mix* Spălare rece	Rece/20/30/40	Rufe colorate din bumbac sau pânză
Detergent rufe colorate sau spălare ușoară fără agenți de înălbire	Spălare rece Sintetic	Rece/20/40	Rufe colorate din fibre sau materiale sintetice
Detergent ușor	Sintetic	Rece/40	Țesături delicate, mătase, viscoză
Detergent special pentru lână**	Lână**	20/30/40**	Lână**

* Model WF71261M, ** Model WF71490M

NOTĂ

- Detergentul, detergentul lichid sau balsamul pot fi diluate cu apă înainte de a le turna în dozator pentru a evita blocarea orificiilor de admisie și revărsarea apei.
- Alegeți detergentul potrivit pentru a obține rezultate optime și pentru un consum minim de apă și electricitate.
- Pentru a obține rezultate optime este importantă dozarea detergentului.
- Folosiți o cantitate mică de detergent dacă cuva nu este umplută complet.
- Ajustați cantitatea de detergent în funcție de duritatea apei, dacă apa menajeră nu este dură, folosiți mai puțin detergent.
- Dozați în funcție de gradul de murdărie al rufelor; rufe mai puțin murdare necesită mai puțin detergent.
- Detergentul foarte concentrat necesită o dozare adecvată.

Următoarele simptome sunt o indicație a unei cantități prea mari de detergent:

- Foarte multă spumă
- Spălare incorectă și clătire inadecvată

Următoarele simptome sunt o indicație a unei cantități prea mici de detergent:

- Rufe devin gri
- Acumularea de calcar pe cuvă, a elementului de încălzire și/sau pe rufe.

Panoul de control

Model: WF71231M

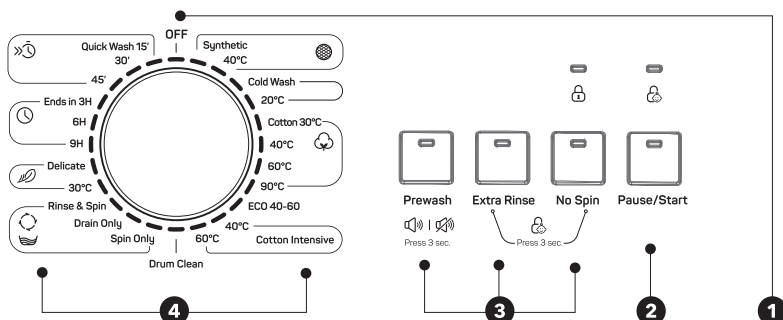

Model: WF71261M

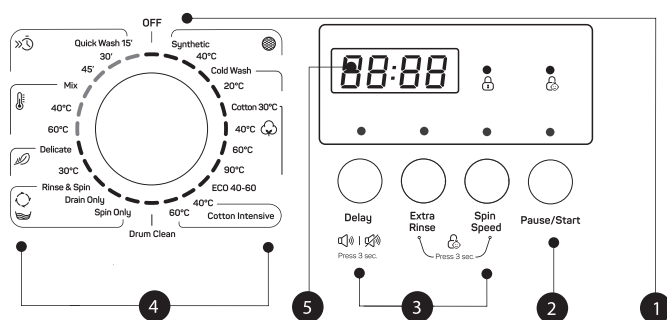

NOTĂ

- Tabelul este doar de referință, consultați standardul produsului real.

1. Pornire/Oprire

Produsul este pornit sau oprit.

2. Pornire/Pauză

Apăsăți butonul pentru a porni sau întrerupe ciclul de spălare.

3. Opțiuni

Vă permite selectarea unei funcții suplimentare și se va aprinde când este selectată.

4. Program

Disponibil conform tipului de rufe.

5. Ecran

Ecranul prezintă setările, timpul estimat rămas, opțiunile și mesajele de stare ale mașinii. Ecranul va rămâne aprins pe toată durata ciclului.

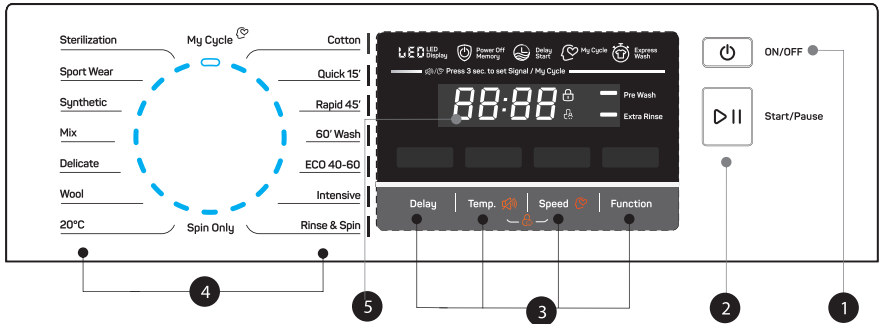

NOTĂ

- Graficul este doar pentru referință, vă rugăm să consultați produsul real ca standard.

1. Pornit / Oprit

Porniți și opriți aparatul.

2. Start/Pauză

Porniți sau întrerupeți programul.

3. Opțiune

Acest lucru vă permite să selectați funcții suplimentare și se va aprinde atunci când este selectat.

4. Program

Disponibil în funcție de tipul de rufe.

5. Display

Afișajul arată setările, timpul estimat rămas, opțiunile și mesajele de stare.

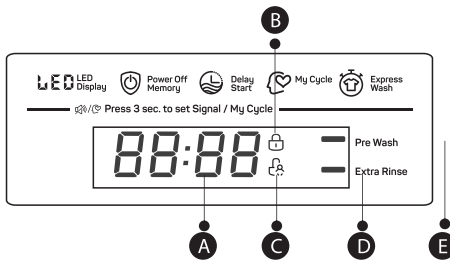

A Display

Timp spălare	Timp intarziere
125	2h
Viteză	Eroare
400	E 30
Sfârșit	Temperatură
End	30

B Încuietoare

C Siguranță copii

D Clătire suplimentară

E Pre-spălare

Programe

Model: WF71231M

Program	Sarcină (kg)	Durață
	7.0	7.0
Sintetic	3.5	2:20
Sintetic 40°C	3.5	2:20
Spălare apă rece	7.0	1:00
Spălare apă rece 20°C	7.0	1:01
Bumbac 30°C	7.0	2:40
Bumbac 40°C	7.0	2:40
Bumbac 60°C	7.0	2:45
Bumbac 90°C	7.0	2:50
ECO 40-60	7.0	3:28
Bumbac Intensiv 40°C	7.0	3:48
Bumbac Intensiv 60°C	7.0	3:53
Curățare cuvă	-	1:18
Stoarcere	7.0	0:12
Scurgere	-	0:01
Clătire & Stoarcere	7.0	0:20
Delicat 30°C	2.5	0:50
Delicat	2.5	0:48
Program de 9H	7.0	0:59
Program de 6H	7.0	0:59
Program de 3H	7.0	0:59
Spălare rapidă 45'	2.0	0:45
Spălare rapidă 30'	2.0	0:30
Spălare rapidă 15'	2.0	0:15



Parametrii din acest tabel sunt doar referința utilizatorului. Parametrii efectivi pot fi diferiți de parametrii din tabelul de mai sus.

WF71231M						
Ciclu	Capacitate nominală kg	Durată ciclu h:min	Consum electricitate KWh/ciclu	Consum apă L/ciclu	Temperatura cea mai înaltă de spălare °C ¹⁾	Rumezeală reziduală %/ Viteză stoarcere rpm ²⁾
Spălare rece 20°C	3.5	1:01	0.213	41	20	60%/1200
Bumbac 60°C	7.0	2:45	1.385	65	60	60%/1200
Sintetic	3.5	2:20	0.327	60	Rece	60%/1200
Spălare rapidă 15'	2.0	0:15	0.035	32	Rece	75%/800
Bumbac Intensiv 40°C	7.0	3:48	1.088	65	40	60%/1200
ECO 40-60 ³⁾	7.0	3:28	0.940	55.3	39	62%/1200
	3.5	2:42	0.590	41.5	35	62%/1200
	2.0	2:42	0.435	35.6	30	62%/1200

- Datele de mai sus sunt doar cu titlu de referință, iar datele se pot modifica din cauza diferitelor condiții reale de utilizare.
- Supapele date pentru alte programe decât programul ECO 40-60 sunt doar orientative.
- Noua clasă de eficiență energetică a UE este D.
- Program de testare a energiei: ECO 40-60. Viteză: viteză cea mai mare; Altele implicit. Jumătate de încărcare pentru mașina de 7,0 kg; 3,5 kg. Sfert de încărcare pentru mașina de 7,0 kg; 2,0 kg

1) Cea mai ridicată temperatură atinsă de rufe în ciclul de spălare timp de cel puțin 5 minute.

2) Umiditatea reziduală după ciclul de spălare în procent de conținut de apă și viteza de centrifugare la care s-a atins acest lucru.

3) Programul ECO 40-60 este capabil să curețe rufe de bumbac murdare normal indicate a fi spălate la 40°C sau 60°C, împreună în același ciclu. Acest program este utilizat pentru a evalua conformitatea cu regulamentul (UE) 2019/2023.

Cele mai eficiente programe în ceea ce privește consumul de energie sunt, în general, cele care funcționează la temperaturi mai scăzute și pe o durată mai mare.

Încărcarea mașinii de spălat de uz casnic până la capacitatea indicată pentru programele respective va contribui la economisirea de electricitate și apă.

Zgomotul și conținutul de umiditate rămas sunt influențate de viteza de centrifugare: cu cât este mai mare viteza de centrifugare în faza de centrifugare, cu atât este mai mare zgomotul și cu atât este mai mic conținutul de umiditate rămas.

AVERTISMENT!

- Dacă există o întrerupere de electricitate în timpul funcționării mașinii, memoria specială reține programul selectat. Mașina va continua programul când se reia alimentarea cu electricitate.

Model: WF71261M

Program	Sarcină (kg)	Durață
	7.0	7.0
Sintetic	3.5	2:20
Sintetic 40°C	3.5	2:20
Spălare rece	7.0	1:00
Spălare rece 20°C	7.0	1:01
Bumbac 30°C	7.0	2:40
Bumbac 40°C	7.0	2:40
Bumbac 60°C	7.0	2:45
Bumbac 90°C	7.0	2:50
ECO 40-60	7.0	3:28
Bumbac Intensiv 40°C	7.0	3:48
Bumbac Intensiv 60°C	7.0	3:53
Curățare cuvă	-	1:18
Stoarcere	7.0	0:12
Scurgere	-	0:01
Clătire & Stoarcere	7.0	0:20
Delicat 30°C	2.5	0:50
Delicat	2.5	0:48
Mix 60°C	7.0	1:11
Mix 40°C	7.0	0:59
Mix	7.0	0:59
Spălare rapidă 45'	2.0	0:45
Spălare rapidă 30'	2.0	0:30
Spălare rapidă 15'	2.0	0:15

**NOTĂ**

Parametrii din acest tabel sunt doar referința utilizatorului. Parametrii efectivi pot fi diferiți de parametrii din tabelul de mai sus.

WF71261M						
Ciclu	Capacitate nominală kg	Durată ciclu h:min	Consum electricitate KWh/cycle	Consum apă L/cycli	Cea mai înaltă temperatură de spălare °C ¹⁾	Umezeală reziduală %/ Viteză stoarcere rpm ²⁾
Spălare rece 20°C	3.5	1:01	0.213	41	20	60%/1200
Bumbac 60°C	7.0	2:45	1.385	65	60	60%/1200
Sintetic	3.5	2:20	0.327	60	Rece	60%/1200
Spălare rapidă 15'	2.0	0:15	0.035	34	Rece	75%/800
Bumbac Intensiv 40°C	7.0	3:48	1.088	65	40	60%/1200
ECO 40-60 ³⁾	7.0	3:28	0.940	55.3	39	62%/1200
	3.5	2:42	0.590	41.5	35	62%/1200
	2.0	2:42	0.435	35.6	30	62%/1200

- Datele de mai sus sunt doar cu titlu de referință, iar datele se pot modifica din cauza diferitelor condiții reale de utilizare.
- Supapele date pentru alte programe decât programul ECO 40-60 sunt doar orientative.
- Noua clasă de eficiență energetică a UE este D.
- Program de testare a energiei: ECO 40-60. Viteză: viteza cea mai mare; Altele implicit. Jumătate de încărcare pentru mașina de 7,0 kg; 3,5 kg.

1) Cea mai ridicată temperatură atinsă de rufe în ciclul de spălare timp de cel puțin 5 minute.

2) Umiditatea reziduală după ciclul de spălare în procent de conținut de apă și viteza de centrifugare la care s-a atins acest lucru.

3) Programul ECO 40-60 este capabil să curețe rufele de bumbac murdare normal indicate a fi spălate la 40°C sau 60°C, împreună în același ciclu. Acest program este utilizat pentru a evalua conformitatea cu regulamentul (UE) 2019/2023.

Cele mai eficiente programe în ceea ce privește consumul de energie sunt, în general, cele care funcționează la temperaturi mai scăzute și pe o durată mai mare.

Încărcarea mașinii de spălat de uz casnic până la capacitatea indicată pentru programele respective va contribui la economisirea de electricitate și apă.

Zgomotul și conținutul de umiditate rămase sunt influențate de viteza de centrifugare: cu cât este mai mare viteza de centrifugare în faza de centrifugare, cu atât este mai mare zgomotul și cu atât este mai mic conținutul de umiditate rămas.

AVERTISMENT!

- Dacă există o întrerupere de electricitate în timpul funcționării mașinii, memoria specială reține programul selectat. Mașina va continua programul când se reia alimentarea cu electricitate.

Model: WF71490M

Program	Sarcină (kg)	Durață
	7.0	7.0
Bumbac	7.0	3:39
Spălare rapidă 15'	2.0	0:15
Spălare rapidă 45'	2.0	0:45
Spălare 60'	3.5	1:00
ECO 40-60	7.0	3:13
Intensiv	7.0	3:48
Clătire & Stoarcere	7.0	0:20
Sterilizare	3.5	2:27
Imbrăcămintă sport	3.5	0:45
Sintetic	3.5	3:18
Mix	7.0	1:20
Delicat	2.0	0:50
Lână	2.0	1:07
20°C	3.5	1:01
Stoarcere	7.0	0:12

**NOTĂ**

Parametrii din acest tabel sunt doar pentru referința utilizatorului. Parametrii reali pot fi diferiți cu parametrii din tabelul menționat mai sus.

WF71490M						
Ciclu	Capacitate nominală în kg	Durata ciclului în h: min	Consumul de energie în KWh / ciclu	Consumul de apă în litri / ciclu de funcționare	Cea mai ridicată temperatură de spălare °C	Umiditatea reziduală în% / Viteza de centrifugare în rpm
Bumbac 60°C	7.0	3:44	1.392	65	60	55%/800
Mix	7.0	1:20	0.710	60	40	65%/1000
20°C	3.5	1:01	0.100	45	20	65%/1000
Intensiv	7.0	3:48	1.000	68	40	70%/800
Spălare rapidă 15'	2.0	0:15	0.030	40	Cold	75%/800
ECO 40-60	7.0	3:28	0.775	55	39	53%/1400
	3.5	2:42	0.470	45	35	53%/1400
	2.0	2:42	0.200	36	24	53%/1400

- Datele de mai sus sunt doar cu titlu de referință, iar acestea se pot modifica din cauza diferitelor condiții reale de utilizare.
 - Supapele date pentru alte programe decât programul ECO 40-60 sunt doar orientative.
 - În ceea ce privește Regulamentul (UE) nr. 1061/2010,
 - Clasa de eficiență energetică UE este: A +++
Program de testare a energiei: Intensiv 60/40°C, Viteza: cea mai mare viteză; Altele ca implicit. Jumătate de încărcare pentru mașina de 7,0 kg: 3,5 kg.
 - În ceea ce privește Regulamentul (UE) 2019/2023,
Clasa de eficiență energetică UE este: B
Program de testare a energiei: ECO 40-60. Altele ca implicit. Jumătate de încărcare pentru mașina de 7,0 kg: 3,5 kg.
Sarcină trimestrială pentru mașina de 7,0 kg: 2,0 / kg.
1. Cea mai ridicată temperatură atinsă de rufe în ciclul de spălare timp de cel puțin 5 minute.
 2. Umiditate reziduală după ciclul de spălare în procent de conținut de apă și viteza de centrifugare la care s-a realizat acest lucru..
 3. Programul ECO 40-60 este capabil să curățe rufe de bumbac murdare normal declarate a fi lavabile la 40 ° C sau 60 ° C, împreună în același ciclu. Acest program este utilizat pentru a evalua conformitatea cu regulamentul (UE) 2019/2023.

Cele mai eficiente programe în ceea ce privește consumul de energie sunt, în general, cele care funcționează la temperaturi mai scăzute și pe o durată mai mare.

Încărcarea mașinii de spălat până la capacitatea indicată pentru programele respective, va contribui la economii de energie și apă.

Zgomotul și conținutul de umiditate rămas sunt influențate de viteza de centrifugare: cu cât este mai mare viteza de centrifugare în faza de centrifugare, cu atât este mai mare zgomotul și cu atât este mai mic conținutul de umiditate rămas.

AVERTISMENT!

- Dacă există o întrerupere a sursei de alimentare în timp ce aparatul funcționează, o memorie specială stochează programul selectat. Mașina va continua programul când se restabilește sursa de alimentare.

Programe

Programele sunt disponibile conform tipului de rufe.

Model: WF71231M

Programs	
Sintetic	Spălați articole sintetice, de exemplu: cămăși, paltoane, amestec. În timpul spălării tricotajelor, cantitatea de detergent ar trebui redusă datorită structurii libere și a formării de bule ușoare .
Delicat	Pentru textile delicate, care pot fi spălate, ex., mătase, satin, fibre sintetice sau amestec.
Curățarea cuvei	Se folosește pentru sterilizare la temperatură la 90o pentru ca spălarea să devină mai ecologică. Când este efectuată procedura, nu se pot încălca rufe sau alte proceduri de spălare. Când cantitatea adecvată de agent de înălbire pe bază de clor este adăugată, efectul de curățire va fi mai bun. Clientul poate folosi acest program conform necesităților.
Stoarcere	Stoarcere la viteza de stoarcere selectată.
Clătire & Stoarcere	Clătire suplimentară cu stoarcere.
Scurgere	Evacuarea apei.
Spălare rapidă 15'	Pentru spălarea rapidă a unei cantități mici de rufe, nu foarte murdare.
Bumbac intensiv	Pentru a îmbunătăți efectul, este prelungită durata spălării.
ECO 40-60	Implicit 40°C, adecvat pentru spălare la temperaturi de 40°C-60°C.
Bumbac	Textile rezistente, rezistente la căldură, din bumbac sau in.
Spălare apă rece	Spălarea rufelor cu apă rece.
Durează	Funcția poate fi setată cu acest program, durata totală incluzând durata spălării, cu o durată de 3h,6h ori 9h.

Model: WF71261M

Programe	
Sintetic	Spălați articole sintetice, de exemplu: cămăși, paltoane, amestec. În timpul spălării tricotelajelor, cantitatea de detergent ar trebui redusă datorită structurii libere și a formării de bule ușoare .
Delicat	Pentru textile delicate, care pot fi spălate, ex., mătase, satin, fibre sintetice sau amestec.
Curățarea cuvei	Se folosește pentru sterilizare la temperatură la 90o pentru ca spălarea să devină mai ecologică. Când este efectuată procedura, nu se pot încălca rufe sau alte proceduri de spălare. Când cantitatea adecvată de agent de înălbire pe bază de clor este adăugată, efectul de curățire va fi mai bun. Clientul poate folosi acest program conform necesităților.
Stoarcere	Stoarcere la viteza de stoarcere selectată.
Clătire & Stoarcere	Clătire suplimentară cu stoarcere.
Scurgere	Evacuarea apei.
Spălare rapidă 15'	Pentru spălarea rapidă a unei cantități mici de rufe, nu foarte murdare.
Bumbac intensiv	Pentru a îmbunătăți efectul, este prelungită durata spălării.
ECO 40-60	Implicit 40°C, adecvat pentru spălare la temperaturi de 40°C-60°C.
Bumbac	Textile rezistente, rezistente la căldură, din bumbac sau in.
Spălare apă rece	Spălarea rufelor cu apă rece.
Mix	Puteți selecta această procedură pentru a spăla rufe dure, care necesită mai mult timp și putere. Este folosit pentru hainele obișnuite, din bumbac, precum lenjeria de pat, halate de baie și lenjerie intimă.

Model: WF71490M

Programe	
Bumbac	Textile rezistente, rezistente la căldură, din bumbac sau in.
Sintetic	Spălați articole sintetice, de exemplu: cămăși, paltoane, amestec. În timpul spălării tricotelajelor, cantitatea de detergent ar trebui redusă datorită structurii libere și a formării de bule ușoare.
Mix	Sarcină mixtă constând din materiale textile din bumbac și materiale sintetice.
20°C	Implicit 20°C
Spălare rapidă 15'	Extra program scurt, potrivit pentru spălarea hainelor ușor murdare, o cantitate mică de rufe.
Spălare rapidă 45'	Acest program este potrivit pentru spălarea hainelor nu foarte murdare, economisiți energie și apă.
Spălare 60'	Acest program este potrivit pentru spălarea și curățarea zilnică, pentru a obține o performanță bună la spălare.
ECO 40-60	Implicit 40°C, adecvat pentru spălare la temperaturi de 40°C-60°C.
Lână	Lână spălată manual sau la mașina de spălat sau textile din lână bogată. Program special de spălare ușoară pentru a preveni deteriorarea, pauze mai lungi în timpul programului.
Stoarcere	Stoarcere la viteza de stoarcere selectată.
Intensiv	Pentru a crește efectele de spălare, timpul de spălare este crescut.
Sterilizare	Mențineți temperatura de spălare peste 60 de grade mai mult de 30 de minute, astfel îndepărtați eficient bacteriile dăunătoare.
Delicat	Pentru textile delicate, care pot fi spălate, ex., mătase, satin, fibre sintetice sau amestec.
Îmbrăcămintă sport	Acest program este potrivit pentru articolele de îmbrăcămintă sport.
Clătire & Stoarcere	Clătire suplimentară cu stoarcere.

Opțiune

Model: WF71231M

Ciclu	Temp. implicită (°C)	Sarcină (kg)				Funcții suplimentare
		2.5	3.0	3.5	4.0	
Sintetic	Rece	2.5	3.0	3.5	4.0	Prespălare, clătire suplimentară
Sintetic 40 °C	40	2.5	3.0	3.5	4.0	Prespălare, clătire suplimentară
Spălare apă rece	Rece	5.0	6.0	7.0	8.0	Prespălare, clătire suplimentară
Spălare apă rece 20 °C	20	5.0	6.0	7.0	8.0	Prespălare, clătire suplimentară
Bumbac 30 °C	30	5.0	6.0	7.0	8.0	Prespălare, clătire suplimentară
Bumbac 40 °C	40	5.0	6.0	7.0	8.0	Prespălare, clătire suplimentară
Bumbac 60 °C	60	5.0	6.0	7.0	8.0	Prespălare, clătire suplimentară
Bumbac 90 °C	90	5.0	6.0	7.0	8.0	Prespălare, clătire suplimentară
ECO 40-60	60	5.0	6.0	7.0	8.0	
Bumbac Intensiv 40°C	40	5.0	6.0	7.0	8.0	
Bumbac Intensiv 60°C	60	5.0	6.0	7.0	8.0	
Curățare cuvă	90	-	-	-	-	
Stoarcere	-	5.0	6.0	7.0	8.0	
Scurgere	-	-	-	-	-	
Clătire & Stoarcere	-	5.0	6.0	7.0	8.0	Clătire suplimentară
Delicat 30 °C	30	2.5	2.5	2.5	2.5	Clătire suplimentară
Delicat	Rece	2.5	2.5	2.5	2.5	Clătire suplimentară
Durează 3H/6H/9H	40	5.0	6.0	7.0	8.0	Temporizator
Spălare zilnică 45'	40	2.0	2.0	2.0	2.0	
Spălare zilnică 30'	30	2.0	2.0	2.0	2.0	
Spălare zilnică 15'	Rece	2.0	2.0	2.0	2.0	

NOTĂ

- Pentru viteza maximă de stoarcere, durata programului și alte informații despre programul ECO 40-60, consultați pagina Product Fiche.
- Tabelul prezintă ce opțiuni are fiecare ciclu pentru ajustare sau dacă o ajustare nu este posibilă pentru un ciclu.

Prespălare:

Funcția de prespălare permite o spălare suplimentară înainte de spălarea principală, care este adecvată pentru spălarea prafului de la suprafața rufelor. Trebuie să adăugați detergent în Case (I) atunci când este selectată această funcție.

Clătire suplimentară:

Rufe vor fi clătite suplimentar când este selectată această funcție.

Fără stoarcere:

Mașina nu va stoarce când este selectată această funcție.

Model: WF71261M

Ciclu	Temp. implicită (°C)	Viteză implicită viteză în rpm	Funcții suplimentare
Sintetic	Rece	1200	Temporizator, clătire suplimentară
Sintetic 40 °C	40	1200	Temporizator, clătire suplimentară
Spălare apă rece	Rece	1200	Temporizator, clătire suplimentară
Spălare apă rece 20 °C	20	1200	Temporizator, clătire suplimentară
Bumbac 30 °C	30	1200	Temporizator, clătire suplimentară
Bumbac 40 °C	40	1200	Temporizator, clătire suplimentară
Bumbac 60 °C	60	1200	Temporizator, clătire suplimentară
Bumbac 90 °C	90	1200	Temporizator, clătire suplimentară
ECO 40-60	60	1200	Temporizator
Bumbac Intensiv 40°C	40	1200	Temporizator
Bumbac Intensiv 60°C	60	1200	Temporizator
Curățare cuvă	90	400	Temporizator
Stoarcere	-	1200	Temporizator
Scurgere	-	--	Temporizator
Clătire & Stoarcere	-	1200	Temporizator, clătire suplimentară
Delicat 30 °C	30	600	Temporizator, clătire suplimentară
Delicate	Rece	600	Temporizator, clătire suplimentară
Mix 60°C	60	1200	Temporizator, clătire suplimentară
Mix 40°C	40	1200	Temporizator, clătire suplimentară
Mix	Rece	1200	Temporizator, clătire suplimentară
Spălare zilnică 45'	40	800	Temporizator
Spălare zilnică 30'	30	800	Temporizator
Spălare zilnică 15'	Rece	800	Temporizator

NOTĂ

- Pentru viteza maximă de stoarcere, durata programului și alte informații despre programul ECO 40-60, consultați pagina Product Fiche.
- Tabelul prezintă ce opțiuni are fiecare ciclu pentru ajustare sau dacă o ajustare nu este posibilă pentru un ciclu.

Temporizator:

Funcția de temporizare poate fi selectată cu acest buton, perioada de temporizare este 0-24H.

Viteza de stoarcere:

Viteza de stoarcere poate fi setată apăsând acest buton în mod repetat.

Clătire suplimentară:

Rufele vor fi clătite suplimentar când este selectată această funcție.

Viteză:

Viteza este:

1200: 0-400-600-800-1000-1200

Ciclu	Temp. implicită (°C)	Viteza de centrifugare implicită în rpm	Funcții suplimentare
Bumbac	40	1000	🕒, 🪥, 👑
Spălare rapidă 15'	Rece	800	🕒
Spălare rapidă 45'	20	800	🕒
Spălare 60'	30	1000	🕒
ECO 40-60	--	1400	🕒
Intensiv	40	800	🕒
Clătire&Stoarcere	--	1000	🕒, 👑
Stoarcere	--	1000	🕒
20°C	20	1000	🕒, 👑
Lână	40	600	🕒, 👑
Delicat	30	800	🕒, 👑
Mix	40	1000	🕒, 🪥, 👑
Sintetic	40	800	🕒, 🪥, 👑
Imbrăcămintă sport	20	800	🕒, 🪥, 👑
Sterilizare	70	800	🕒, 👑

☰ NOTĂ

- Pentru viteza maximă de centrifugare, durata programului și alte detalii ale programului ECO 40-60, vă rugăm să consultați conținutul de pe pagina "Fișă produs".
- Tabelul arată care ciclu oferă opțiuni de ajustare, dacă o reglare nu este posibilă pentru un ciclu.

Delay

Întârziere

Setați funcția "Delay":

1. Selectați un program
2. Apăsați butonul "Delay" pentru a alege ora (timpul de întârziere este 0-24 H.)
3. Apăsați [Start / Pauză] pentru a începe operația de întârziere



Alegeți programul



Setați timpul



Start

Anulați funcția de întârziere:

Apăsați butonul [Întârziere] până când afișajul va fi 0H. Ar trebui să fie apăsat înainte de a porni programul.

Dacă programul a început deja, ar trebui să opriți programul pentru a reseta unul nou.



Pre-spălare

Funcția de spălare suplimentară înainte ca ciclul principal de spălare să înceapă să crească performanța de spălare.

Notă: Detergentul trebuie adăugat în compartimentul I.

**Extra Rinse**

The laundry will undergo an extra rinse after selecting this function.

**My Cycle**

To memory the frequently used programme.

After choosing the programme and setting the options, press [Speed] 3 sec. before start to wash. The default setting course is Cotton.

**Temp.**

When needed, the washing temperature can be adjusted by pressing the temperature button in the following steps: Cold - 20°C - 30°C - 40°C - 60°C - 90°C.

**Speed**

When needed, the spinning speed can be adjusted pressing the Speed button in the following steps:

1400: 0-400-600-800-1000-1200-1400

Alte Funcții

**Anulați funcția sonoră**

Alege Programul



Apăsați butonul [Prewash] / [Delay] timp de 3 secunde. Buzzer-ul este mut.



Pentru a acționa funcția sonoră, apăsați din nou butonul timp de 3 secunde. Setarea va fi păstrată până la următoarea resetare.

! AVERTISMENT!

- După anularea funcției sonerie, sunetele nu vor mai fi activate.

**Siguranța copiilor**

Pentru a evita funcționarea greșită din partea copiilor.



Alege Programul



Start



Apăsați [Clătire suplimentară] și [Fără rotire] / [Viteză de rotire] 3 sec. până la un sunet sonor.

! AVERTISMENT!

Model: WF71231M

- Apăsați și mențineți apăsat butonul pentru a elibera „Child Lock”, chiar pentru oprire, oprire și oprirea programului, „Child Lock” va bloca toate butoanele, cu excepția butonului de alimentare și a butonului „Child Lock”.

- Vă rugăm să eliberați „Child Lock” înainte de a selecta programul și de a începe spălarea.

Model: WF71261M, WF71490M

Când indicatorul „Child Lock” este activat și programul pornește, acesta se va aprinde, iar CL și timpul rămas pe afișaj sunt afișate alternativ în 0,5 secunde. Apăsați celelalte butoane pentru ca indicatorul să clipească timp de 3 secunde. La terminarea programului, CL și END alternează timp de 10 secunde în 0,5 secunde, apoi luminile clipeesc timp de 3 secunde.

- Doar apăsați și mențineți apăsat butonul cu două butoane pentru a elibera indicatorul „Child Lock”, chiar pentru oprire, oprire și oprirea programului
- „Child Lock” va bloca toate butoanele, cu excepția butonului de alimentare și butonul „Child Lock”, vă rugăm să eliberați indicatorul înainte de a selecta programul și de a începe spălarea.

ÎNREȚINERE

Curățare și întreținere

⚠ ATENȚIE!

- Înainte de începerea procesului de întreținere, deconectați mașina și închideți robinetul.

Curățarea mașinii

Întreținerea adecvată a mașinii de spălat îi poate prelungi durata de viață. Suprafața poate fi folosită cu detergenți non-abrazivi diluați atunci când este necesar. Dacă apa s-a revărsat, folosiți o cârpă umedă pentru a șterge imediat. Nu folosiți obiecte ascuțite.



☰ NOTĂ

- Acidul formic și solvenții diluați sau substanțele similare sunt interzise. Nu folosiți alcool, solvenți sau produse chimice etc.

Curățarea cuvei

Rugina acumulată pe cuvă din cauza articolelor din metal trebuie îndepărtată imediat cu detergenți fără clor. Nu folosiți niciodată lână de oțel.

☰ NOTĂ

- Nu puneți rufe în mașina de spălat în timpul curățării cuvei.

Curățarea manșonului și sticlei ușii

Ștergeți geamul și manșonul după fiecare spălare pentru a îndepărta scamele și petele. Acumularea de scame poate provoca scurgeri. Scoateți orice monede, nasturi și alte obiecte din manșon după fiecare spălare. Curățați manșonul și geamul ușii în fiecare lună pentru a asigura funcționarea normală a mașinii.

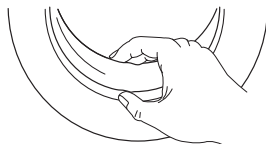

Curățarea filtrului de admisie

☰ NOTĂ

- Filtrul de admisie trebuie curățat dacă cantitatea de apă este mai mică.
 - Închideți robinetul și scoateți furtul de alimentare cu apă din el.
 - Curățați filtrul cu o perie.
 - Deșurubați furtul de alimentare cu apă din spatele mașinii. Scoateți filtrul cu un clește cu vârf lung.
 - Folosiți o perie pentru a curăța filtrul.
 - Reinstalați filtrul la supapa de alimentare cu apă și conectați din nou furtul de alimentare cu apă.
 - Curățați filtrul de admisie la fiecare 3 luni pentru a asigura funcționarea normală a mașinii.

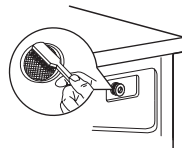
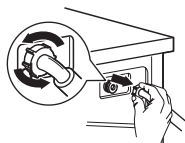
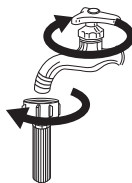

Curățarea

1. Apăsați clapa [] capacului pentru balsam și trageți sertarul dozatorului. Curățați interiorul cu o perie.
2. Ridicați capacul dozatorului pentru balsam și spălați cu apă.
3. Puneți capacul dozatorului pentru balsam la loc și împingeți sertarul înapoi.

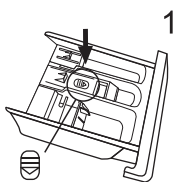

Apăsați clapa și scoateți sertarul dozatorului

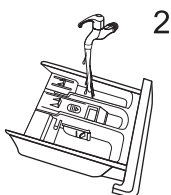

Curățați sertarul dozatorului și capacul pentru balsam cu apă

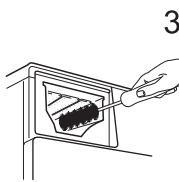

Curățați interiorul cu o perie moale

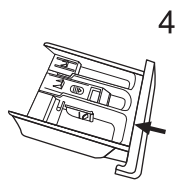

Puneți la loc sertarul dozatorului

NOTĂ

- Nu folosiți agenți abrazivi sau caustici pentru a curăța piesele din plastic.
- Curățați dozatorul de detergent la fiecare 3 luni pentru a asigura funcționarea normală a mașinii

Curățarea filtrului pompei de scurgere

ATENȚIE!

- Asigurați-vă că mașina a terminat ciclul de spălare și că este goală. Opriti mașina și scoateți-o din priză înainte de curățarea filtrului pompei de scurgere.
- Atenție la apa fierbinte. Lăsați apa să se răcească. Risc de opărire!
- Curățați filtrul periodic la fiecare 3 luni pentru a asigura funcționarea normală a mașinii.

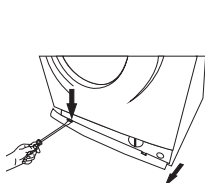

Deschideți capacul inferior

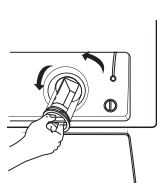

Deschideți filtrul rotind în sens invers acelor de ceas

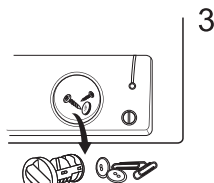

Îndepărtați materia străină

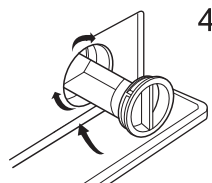

Închideți capacul inferior

AVERTISMENT!































- Când aparatul este utilizat și în funcție de programul selectat, poate fi apă caldă în pompă. Nu scoateți niciodată capacul pompei în timpul unui ciclu de spălare, așteptați întotdeauna până când aparatul a terminat ciclul și este gol. Când înlocuiți capacul, asigurați-vă că este strâns din nou.

Depanare

Mașina nu pornește sau se oprește în timpul funcționării. Încercați să găsiți o soluție la problemă, în caz contrar contactați un centru de service.

Descriere	Motiv	Soluție
Mașina de spălat nu pornește. Ușa nu poate fi deschisă.	Ușa nu este închisă corect. Protecția de siguranță funcționează.	Reporniți după ce închideți ușa. Verificați dacă rufele sunt blocate. Opriti alimentarea cu electricitate, reporniți.
Scurgere de apă	Legătura dintre țeava de admisie sau furtului de evacuare nu este strânsă.	Verificați și strângeți țevile de apă. Curățați furtului de evacuare.
Reziduuri de detergent în dozator Indicator sau ecranul nu se aprind.	Detergent este umezit sau s-au format bulgări de detergent. Deconectați de la electricitate. Placa PC sau Echipamentul au o problemă de conexiune.	Curățați și ștergeți dozatorul de detergent Verificați dacă electricitatea este oprită și dacă priza este conectată corect.
Zgomot anormal	Șuruburile de fixare nu au fost îndepărtate. Podeaua nu este solidă sau plană.	Verificați dacă șuruburile de fixare au fost îndepărtate. Verificați dacă mașina este așezată pe o podea solidă și plană.

Coduri de eroare

Descriere	Cauza posibilă	Soluție
                              Pause/Start Fără centrifugare Extra-dărire Preșpălare	Ușa nu este închisă corect Problema alimentării apei în timpul spălării Drenarea apei într-o perioadă îndelungată Scurgere de apă	Reporniți după ce ușa este închisă Verificați dacă hainele sunt blocate Verificați dacă presiunea apei este prea mică Îndreptați conducta de apă Verificați dacă filtrul supapei de admisie este blocat Verificați dacă furtunul de evacuare este blocat Reporniți mașina de spălat
Other	Încercați din nou soluțiile, dacă nu reușesc, vă rugăm să apelați la un service autorizat	

Descriere	Cauza posibilă	Soluție
E30	Ușa nu este închisă corect	Reporniți după ce ușa este închisă Verificați dacă hainele sunt blocate
E10	Problema alimentării apei în timpul spălării	Verificați dacă presiunea apei este prea mică Îndreptați conducta de apă Verificați dacă filtrul supapei de admisie este blocat
E21	Drenarea apei într-o perioadă îndelungată	Verificați dacă furtunul de evacuare este blocat
E12	Scurgere de apă	Reporniți mașina de spălat
EXX	Încercați din nou soluțiile, dacă nu reușesc, vă rugăm să apelați la un service autorizat	

Service clienți

Piesele de schimb pentru mașina de spălat sunt disponibile cel puțin 10 ani.
În cazul în care aveți întrebări, contactați serviciul nostru pentru clienți la

ATENȚIE!

Risc de electrocutare

- Nu încercați niciodată să reparați un aparat care este defect sau se presupune că este defect.
Puteți pune viața dvs. și a viitorilor utilizatori în pericol. Numai specialiștii autorizați au permisiunea de a efectua aceste lucrări de reparații.
- Reparația necorespunzătoare va anula garanția, iar daunele ulterioare nu pot fi despăgubite!

Transport

MĂSURI IMPORTANTE ATUNCI CÂND MUTAȚI MAȘINA DE SPĂLAT

- Deconectați aparatul și închideți robinetul de alimentare cu apă.
- Verificați dacă ușa și dozatorul de detergent sunt închise corect.
- Scoateți conducta de admisie a apei și furtunul de evacuare din instalațiile casei.
- Lăsați apa să se scurgă complet din aparat (consultați „Întreținerea Curățarea Filtrului pompei de scurgere”).
- Important: Reinstalați cele 4 șuruburi de transport în spatele aparatului.
- Acest aparat este greu. Transport cu grijă. Nu țineți niciodată de o parte proeminentă a mașinii atunci când ridicați. Ușa mașinii nu poate fi utilizată ca mâner.

Specificații tehnice

Alimentare	220-240V~, 50Hz
MAX.Current	10A
Presiune standard apă	0.05MPa~1MPa

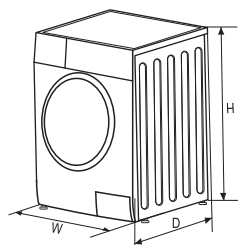

Model	Capacitate spălare	Dimensiune (WxDxHmm)	Greutate netă	Putere
WF71231M	7.0kg	595x400x850	55kg	2050W
WF71261M	7.0kg	595x400x850	55kg	2050W
WF71490M	7.0kg	595x495x850	60kg	2000W

Fișă cu informații despre produs

REGULAMENTUL DELEGAT (UE) 2019/2014 AL COMISIEI cu privire la etichetarea energetică a aparatelor de spălat rufe de uz casnic și a aparatelor de spălat și uscat rufe de uz casnic

Denumirea sau marca comercială a furnizorului: Tesla

Adresa furnizorului: Tesla Electronics, Litijska 47, 1000 Ljubljana, SI

Identificatorul de model: WF71231M

Parametrii generali ai produsului:

Parametru	Valoare	Parametru	Valoare
Capacitatea nominală ^(a) (kg)	7,0	Dimensiuni în cm	Înălțime 85
			Lățime 60
			Adâncime 40
Indicele de eficiență energetică ^(a) (EEI _w)	80,0	Clasa de eficiență energetică ^(a)	D
Indicele de eficiență a spălării ^(a)	1,040	Eficacitatea clătirii (g/kg) ^(a)	5,0
Consumul de energie, în kWh per ciclu, pe baza programului «eco 40-60», la o combinație de încărcături complete și parțiale. Consumul real de energie va depinde de modul de utilizare a aparatului.	69,000	Consumul de apă, în litri per ciclu, pe baza programului «eco 40-60», la o combinație de încărcături complete și parțiale. Consumul real de apă va depinde de modul de utilizare a aparatului și de duritatea apei.	45
Temperatura maximă în interiorul materialelor textile tratate ^(a) (°C)	Capacitate nominală	Gradul de umiditate reziduală ponderată ^(a) (%)	62,0
	Jumătate		
	Un sfert		
Viteza de centrifugare ^(a) (rpm)	Capacitate nominală	Clasa de eficiență a stoarcerii prin centrifugare ^(a)	C
	Jumătate		
	Un sfert		
Durata programului ^(a) (h:min)	Capacitate nominală	Tip	De sine stătător
	Jumătate		
	Un sfert		
Emisii de zgomot transmis prin aer (în faza de	80	Clasa emisiilor de zgomot transmis prin aer ^(a) (faza de centrifugare)	C

centrifugare) ^(a) dB(A) re 1 pW)			
Modul oprit (W) (dacă este cazul)	0,50	Modul standby (W) (dacă este cazul)	1,00
Pornire întârziată (W) (dacă este cazul)	N/A	Standby în rețea (W) (dacă este cazul)	N/A
Durata minimă a garanției oferite de furnizor: 24 luni			
Acest produs a fost conceput pentru a elibera ioni de argint în timpul ciclului de spălare		NU	
Informații suplimentare:			
Link către site-ul web al furnizorului, unde se găsesc informațiile de la punctul 9 din anexa II la Regulamentul (UE) 2019/2023 al Comisiei: tesla.info			

(a) pentru programul „eco 40-60”.

Fișă cu informații despre produs

REGULAMENTUL DELEGAT (UE) 2019/2014 AL COMISIEI cu privire la etichetarea energetică a aparatelor de spălat rufe de uz casnic și a aparatelor de spălat și uscat rufe de uz casnic

Denumirea sau marca comercială a furnizorului: Tesla

Adresa furnizorului: Tesla Electronics, Litijska 47, 1000 Ljubljana, SI

Identificatorul de model: WF71261M

Parametrii generali ai produsului:

Parametru	Valoare	Parametru	Valoare
Capacitatea nominală ^(a) (kg)	7,0	Dimensiuni în cm	Înălțime 85
			Lățime 60
			Adâncime 40
Indicele de eficiență energetică ^(a) (EEI _w)	80,0	Clasa de eficiență energetică ^(a)	D
Indicele de eficiență a spălării ^(a)	1,040	Eficacitatea clătirii (g/kg) ^(a)	5,0
Consumul de energie, în kWh per ciclu, pe baza programului «eco 40-60», la o combinație de încărcături complete și parțiale. Consumul real de energie va depinde de modul de utilizare a aparatului.	0,690	Consumul de apă, în litri per ciclu, pe baza programului «eco 40-60», la o combinație de încărcături complete și parțiale. Consumul real de apă va depinde de modul de utilizare a aparatului și de duritatea apei.	45
Temperatura maximă în interiorul materialelor textile tratate ^(a) (°C)	Capacitate nominală	Gradul de umiditate reziduală ponderată ^(a) (%)	62,0
	Jumătate		
	Un sfert		
Viteza de centrifugare ^(a) (rpm)	Capacitate nominală	Clasa de eficiență a stoarcerii prin centrifugare ^(a)	C
	Jumătate		
	Un sfert		
Durata programului ^(a) (h:min)	Capacitate nominală	Tip	De sine stătător
	Jumătate		
	Un sfert		
Emisii de zgomot transmis prin aer (în faza de	80	Clasa emisiilor de zgomot transmis prin aer ^(a) (faza de centrifugare)	C

centrifugare) ^(a) dB(A) re 1 pW)			
Modul oprit (W) (dacă este cazul)	0,50	Modul standby (W) (dacă este cazul)	1,00
Pornire întârziată (W) (dacă este cazul)	N/A	Standby în rețea (W) (dacă este cazul)	N/A
Durata minimă a garanției oferite de furnizor: 24 luni			
Acest produs a fost conceput pentru a elibera ioni de argint în timpul ciclului de spălare		NU	
Informații suplimentare:			
Link către site-ul web al furnizorului, unde se găsesc informațiile de la punctul 9 din anexa II la Regulamentul (UE) 2019/2023 al Comisiei: tesla.info			

(a) pentru programul „eco 40-60”.

Fișă cu informații despre produs

REGULAMENTUL DELEGAT (UE) 2019/2014 AL COMISIEI cu privire la etichetarea energetică a aparatelor de spălat rufe de uz casnic și a aparatelor de spălat și uscat rufe de uz casnic

Denumirea sau marca comercială a furnizorului: Tesla

Adresa furnizorului: Tesla Electronics, Litijska 47, 1000 Ljubljana, SI

Identificatorul de model: WF71490M

Parametrii generali ai produsului:

Parametru	Valoare	Parametru	Valoare
Capacitatea nominală ^(a) (kg)	7,0	Dimensiuni în cm	Înălțime 85
			Lățime 60
			Adâncime 50
Indicele de eficiență energetică ^(a) (EEI _w)	60,0	Clasa de eficiență energetică ^(a)	B
Indicele de eficiență a spălării ^(a)	1,031	Eficacitatea clătirii (g/kg) ^(a)	5,0
Consumul de energie, în kWh per ciclu, pe baza programului «eco 40-60», la o combinație de încărcături complete și parțiale. Consumul real de energie va depinde de modul de utilizare a aparatului.	0,516	Consumul de apă, în litri per ciclu, pe baza programului «eco 40-60», la o combinație de încărcături complete și parțiale. Consumul real de apă va depinde de modul de utilizare a aparatului și de duritatea apei.	45
Temperatura maximă în interiorul materialelor textile tratate ^(a) (°C)	Capacitate nominală 36	Gradul de umiditate reziduală ponderată ^(a) (%)	53,9
	Jumătate -		
	Un sfert -		
Viteza de centrifugare ^(a) (rpm)	Capacitate nominală 1 400	Clasa de eficiență a stoarcerii prin centrifugare ^(a)	B
	Jumătate -		
	Un sfert -		
Durata programului ^(a) (h:min)	Capacitate nominală 3:28	Tip	De sine stătător
	Jumătate -		
	Un sfert -		
Emisii de zgomot transmis prin aer (în faza de	76	Clasa emisiilor de zgomot transmis prin aer ^(a) (faza de centrifugare)	B

centrifugare) ^(a) dB(A) re 1 pW)			
Modul oprit (W) (dacă este cazul)	0,50	Modul standby (W) (dacă este cazul)	-
Pornire întârziată (W) (dacă este cazul)	N/A	Standby în rețea (W) (dacă este cazul)	N/A
Durata minimă a garanției oferite de furnizor: 24 luni			
Acest produs a fost conceput pentru a elibera ioni de argint în timpul ciclului de spălare		NU	
Informații suplimentare:			
Link către site-ul web al furnizorului, unde se găsesc informațiile de la punctul 9 din anexa II la Regulamentul (UE) 2019/2023 al Comisiei: tesla.info			

(a) pentru programul „eco 40-60”.

NAVODILA GLEDE VARNOSTI

Da zmanjšate tveganje požara, eksplozije ali električnega udara in preprečite poškodbe premoženja, telesne poškodbe ali smrt, natančno preberite naslednje informacije glede varnosti in jih strogo upoštevajte. Kakršna koli garancija v nasprotnem primeru ne bo veljala.

OPOZORILO!

Ta kombinacija simbolov in opozorilnih besed označuje potencialno nevarne situacije, ki lahko privedejo do smrti ali resnih poškodb, če jih ne preprečite.

POZOR!

Ta kombinacija simbolov in opozorilnih besed označuje potencialno nevarne situacije, ki lahko privedejo do blagih ali manjših poškodb ali poškodb premoženja in škode za okolje, če jih ne preprečite.

OPOMBA

Ta kombinacija simbolov in opozorilnih besed označuje potencialno nevarne situacije, ki lahko privedejo do blagih ali manjših poškodb, če jih ne preprečite.

OPOZORILO!

Električni udar!

- Če je napajalni kabel poškodovan, ga mora zaradi preprečevanja nevarnosti zamenjati proizvajalec, proizvajalčev pooblaščen servisier ali podobno usposobljena oseba.
- Če je stroj poškodovan, ga ne smete upravljati, razen če ga ne popravi proizvajalec, njegov servisni zastopnik ali podobno usposobljena oseba. Tveganje električnega udara!
- Ta aparat lahko uporabljajo otroci, stari 8 in več let, ter osebe s telesnimi, senzoričnimi ali duševnimi okvarami ali pa osebe brez izkušenj in znanja, če so pod nadzorom ali pa so jim bila podana navodila za varno uporabo aparata in če razumejo nevarnosti, povezane z njegovo uporabo. Otroci se z aparatom ne smejo igrati. Brez nadzora otroci aparata ne smejo čistiti in ga vzdrževati.
- Da se otroci ne bodo igrali z aparatom, jih je treba nadzorovati.
- Otroci, stari 3 leta in manj, ne smejo biti v bližini aparata ali pa morajo biti pod nenehnih nadzorom.
- V stroj lahko splezajo živali in otroci. Pred vsako uporabo stroj pregledajte.
- Na aparat ne plezajte in ne sedajte.

MESTO IN OKOLJE NAMESTITVE

- Vsa sredstva za pranje in dodatna sredstva je treba shranjevati na varnem mestu, zunaj dosega otrok.
- Stroja ne nameščajte v prostor, v katerem je na tleh preproga. Preproga lahko blokira odprtine stroja, ta pa se zato poškoduje.
- Da preprečite korozijo plastičnih in gumijastih delov, naj aparat ne bo v bližini virov ogrevanja in neposredne sončne svetlobe.
- Aparata ne uporabljajte v vlažnih okoljih ali sobah, v katerih je eksplozivni ali kavstični plin. Če pride do puščanja ali pršenja vode, aparat osušite na odprtem prostoru.
- Sušilnega stroja ne smete postaviti za vrata, ki jih je mogoče zakleniti, za drsna vrata ali za vrata, ki imajo tečaj vrat na nasprotni strani kot vrata sušilnega stroja.
- Stroj naj ne deluje v prostorih, v katerem je temperatura nižja od 5°C. V tem primeru bi se njegovi deli lahko poškodovali. Če se temu ni mogoče izogniti, poskrbite, da boste vodo po vsaki uporabi popolnoma odvedli iz aparata (glejte „Vzdrževanje – čiščenje filtra odvodne črpalke“), da preprečite poškodbe zaradi zmrzali.
- V neposredni bližini aparata nikoli ne uporabljajte vnetljivih razpršil ali snovi.

NAMESTITEV

- Pred uporabo aparata odstranite vso embalažo in transportne vijake. V nasprotnem primeru lahko pride do resnih poškodb.
- Ta aparat je opremljen samo z enim dovodnim ventilom in ga je mogoče priključiti le na dovod hladne vode.

- Po namestitvi mora biti napajalni vtič prosto dostopen.
- Pred prvim pranjem oblačil morate zagnati vse postopke pranja pri aparatu, pri čemer v bobnu ne sme biti oblačil.
- Pred uporabo je treba pralni stroj umeriti.
- Do not put any excessively heavy objects on the appliance, like water containers or heating devices.
- Vedno uporabite cevi, ki so priložene sušilnemu stroju. Ne uporabljajte starih.
- Tlak vode mora biti 0.05 Mpa do največ 1Mpa.

PRIKLJUČEK ZA ELEKTRIKO

- Poskrbite, da se kabel ne bo ujel v stroj, saj se zato lahko poškoduje.
- Aparat priključite v ozemljeno vtičnico, zaščiteno z varovalko, katere vrednosti so skladne s tistimi v preglednici Tehnične specifikacije. Napeljavo za ozemljitev mora položiti usposobljeni električar. Poskrbite, da bo stroj nameščen v skladu z lokalnimi predpisi.
- Priključke za vodo in elektriko mora priklopiti ustrezni tehnik v skladu z navodili proizvajalca in lokalnimi varnostnimi predpisi.

OPOZORILO!

- Ne uporabljajte večkratnih vtičev ali podaljškov.
- Aparat ne sme imeti zunanje preklonpe naprave, kot je časovnik, ali biti priključen na tokokrog, ki se redno vklaplja in izklaplja.
- Če je v okolici vnetljiv plin, vtiča ne vlecite iz napajalne vtičnice.
- Vtiča nikoli ne vlecite iz napajalne vtičnice z vlažnimi rokami.
- Pri vlečenju vedno primite za vtič, ne za kabel.
- Vedno, kadar aparata ne uporabljate, ga izklopite iz napajanja.

PRIKLJUČKI ZA VODO

- Preverite, ali so se zaradi sprememb vodnega tlaka pri priključkih dovodnih cevi za vodo, pipi za vodo in odvodnih ceveh morda pojavile kakšne težave. Če se priključki zrahljajo ali puščajo, zaprite pipo za vodo in poskrbite, da bodo popravljani. Aparata ne uporabljajte, dokler usposobljene osebe pip in cevi ne namestijo pravilno.
- Med delovanjem se steklena vrata lahko zelo segrejejo. Poskrbite, da otroci in domači ljubljenci med delovanjem stroja ne bodo v njegovi bližini.
- Cevi za dobavo in odjem vode je treba trdno pritrditi in prevetrili ter potrditi, da niso poškodovane. V nasprotnem primeru ustvarite nevarnost stekanja vode.
- Če je v stroju voda, ne poskušajte zamenjati filtra. V nasprotnem primeru ustvarite nevarnost poplav in telesnih poškodb zaradi vroče vode..

DELOVANJE IN VZDRŽEVANJE

- Nikoli ne uporabljajte nobenih vnetljivih, eksplozivnih ali strupenih topil. Bencina in alkohola ipd. nikoli ne uporabljajte kot detergent. Uporabljajte le detergente, ki so primerni za pranje v pralnem stroju.
- Poskrbite, da boste izpraznili vse žepce. Ostri in trdi predmeti, kot so kovanci, broške, žebliji, vijaki ali kamni ipd., lahko ta stroj resno poškodujejo.
- Pred uporabo aparata iz žepov odstranite vse predmete, kot so vžigalniki in vžigalice.
- Kose, ki ste jih oprali ročno, temeljito ožemite.
- Kose, ki so onesnaženi s snovmi, kot so olje za kuhanje, aceton, alkohol, bencin, kerozin, odstranjevalci madežev, terpentin, voski in odstranjevalci voska, je treba pred sušenjem v aparatu oprati v vroči vodi z večjo količino detergenta.
- Kosov, ki vsebujejo penasto gumo (gumo iz lateksa), kopalnih kap, vodoodpornih oblačil, gumiranih predmetov in oblačil ali blazin, ki vsebujejo elemente iz penaste gume, v stroju ne smete sušiti.
- Uporabljajte pralna sredstva, mehčalce in dodatke v skladu z navodili proizvajalca.
- Vratca za nalaganje ne odpirajte na silo. Vratca lahko odprete nekaj minut po zaključku pranja.
- Ne zapirajte vratc za nalaganje na silo. Če je zapiranje oteženo prosimo preverite če je perilo pravilno vstavljeno v aparat.
- Pred čiščenjem in vzdrževanjem ter po vsaki uporabi aparat vedno izklopite iz napajanja in zaprite pipo za vodo.
- Ko aparat čistite, nanj nikoli ne zlivajte vode. Tveganje električnega udara!

- Popravila se lahko izvajajo zgolj s strani proizvajalca, prodajnega osebja ali podobno usposobljene osebe ali osebe, ki jo je pooblastil uvoznik, saj boste tako preprečili morebitna tveganja. Proizvajalec ne odgovarja za morebitno škodo, posledico dela, ki ga opravi nepooblaščen delavec.

TRANSPORT

- Pred transportom:
 - vijake mora na stroj znova namestiti usposobljena oseba.
 - Vodo, ki se je nabrala, je treba odvesti iz stroja.
- Aparat je zelo težak. Če ga dvignete, se lahko poškodujete. Aparata ne dvigajte sami. Ne prijemajte aparata za ostre robove. Vratca pralnega stroja ne smejo biti uporabljena kot držalo.

PREDVIDENA UPORABA

Aparat je namenjen le uporabi v gospodinjstvu in oblačilom, ki so primerna za strojno pranje in sušenje, njihova količina pa je takšna, kakršna je predvidena za pranje v gospodinjstvih. Ta aparat je namenjen le uporabi v notranjih prostorih in ni namenjen vgradnji. Uporabljajte ga le v skladu s temi navodili. Ta aparat ni namenjen komercialni uporabi. Kakršna koli druga vrsta uporabe velja za nepravilno. Proizvajalec ne odgovarja za materialne in telesne poškodbe ob neupoštevanju navodil.

- Ta aparat je predviden za uporabo v gospodinjstvu in temu podobnih okoljih, kot so:
 - kuhinje za osebje v trgovinah, pisarnah in drugih delovnih okoljih,
 - kmetije,
 - hoteli, moteli in nastanitve drugih vrst, kjer je ta aparat na voljo gostom, ter
 - nastanitve z nočitvijo in zajtrkom,
 - skupni prostori v blokih ali stanovanjih ali v pralnicah.

Embalaza/star aparat



Ta oznaka kaže, da tega izdelka v EU ne smete odlagati skupaj z drugimi gospodinjstvenimi odpadki. Za preprečevanje morebitne škode za okolje ali zdravje človeka zaradi nenadzorovanega odlaganja odpadkov, stroj odgovorno reciklirajte, da boste spodbujali trajnostno ponovno uporabo snovnih virov. Rabljeni aparat vrnite v centre za zbiranje ali pa se obrnite na prodajalca, pri katerem ste izdelek kupili. Ta izdelek lahko prevzamejo in ga reciklirajo na način, ki je varen za okolje.

POSTAVLJANJE

Opis proizvoda

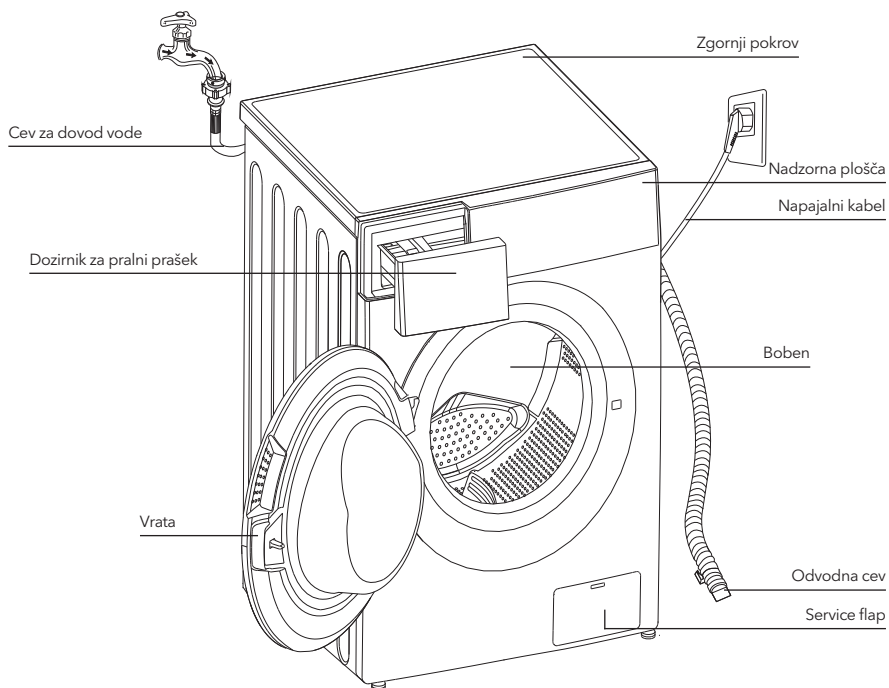

OPOMBA

Shema izdelka je podana le za ponazoritev; za pravi videz glejte dejanski pralni stroj.

Dodatna oprema



4 x prekrivni čepi



1 x cev za dovod
hladne vode



Navodila za uporabo

Mesto namestitve

! OPOZORILO!

- Da se stroj ne bo začel premikati, je pomembno, da je stabilen. Prepričajte se, da je aparat v vodoravni legi in da je stabilen.
- Poskrbite, da ne bo stal na napajalnem kablu.
- Poskrbite za najmanjše odmike od sten, kot je prikazano na sliki.

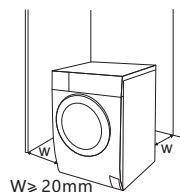

Pred nameščanjem stroja je treba izbrati mesto z naslednjimi lastnostmi:

1. trdna, suha in ravna površina,
2. brez neposredne sončne svetlobe,
3. zadostno prezračevanje,
4. temperatura v prostoru je večja od 0 °C,
5. stroj je oddaljen od virov toplote, kot so aparati za ogrevanje na premog ali plinski aparati.



Razpakiranje pralnega stroja

! OPOZORILO!

- Embalaža (folije, stiropor) je lahko nevarna otrokom.
- Obstaja tveganje zadušitve. Poskrbite, da bo vsa embalaža zunaj dosega otrok.

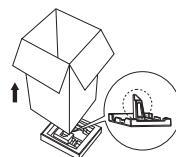

1. Odstranite kartonsko škatlo in embalažo iz stiropora.
2. Dvignite pralni stroj in odstranite spodnji del embalaže. Poskrbite, da boste skupaj s spodnjim delom embalaže odstranili malo trikotno peno. Če je še niste, položite stroj postrani na tla, nato pa mali penasti del z dna stroja odstranite ročno.
3. Odstranite trak, s katerim sta zalepljena napajalni kabel in odvodna cev.
4. Odstranite dovodno cev iz bobna.

Odstranite transportne vijake

! OPOZORILO!

- Transportne vijake morate z zadnjega dela odstraniti, preden uporabite stroj.



Z viličastim ključem odvijte 4 transportne vijake.



Odstranite vijake, skupaj z gumijastimi deli, in jih

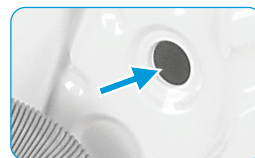

Odprtine zaprite s transportnimi čepi.

Izravnavanje pralnega stroja

- ⚠ OPOZORILO!** • Zaporne matice na vseh štirih nogicah morajo biti čvrsto prвите na ohišje.

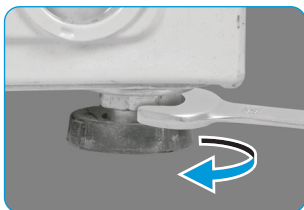

1. Odvijte zaporno matico.
2. Obračajte nogo, dokler ne doseže tal.
3. Prilagodite noge in matice privijte z viličastim ključem. Prepričajte se, da je aparat v vodoravni legi in da je stabilen.

Priklop cevi za dovod vode

- ⚠ OPOZORILO!** • Da preprečite puščanje ali poškodbe zaradi vode, upoštevajte navodila v tem poglavju.
- Dovodne cevi za vodo ne zvijajte, ne stiskajte, ne prilagajajte in ne režite.



Cev za dovod vode priklopite na ventil za dovod vode in na pipo za vodo z dovodom hladne vode, kot je prikazano na sliki.



- ☰ OPOMBA** • Connect manually, do not use tools. Check if the connections are tight.

Odvodna cev

- ⚠ OPOZORILO!** • Odvodne cevi ne zvijajte in ne raztezajte.
- Odvodno cev namestite pravilno, sicer se lahko pojavijo poškodbe zaradi puščanja vode.

Konec odvodne cevi lahko namestite na dva načina:

1. Namestite jo v odtok za vodo.

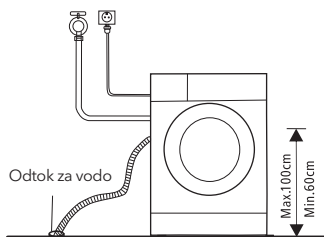

2. Priklopite jo na vejo odvodne cevi lijaka.

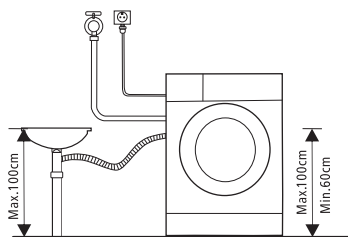

UPRAVLJANJE

Hitri začetek

! POZOR!

- Pred pranjem poskrbite za pravilno namestitev stroja.
- Preden je ta aparat zapustil tovarno, je bil temeljito preverjen. Da odstranite morebitno preostalo vodo in nevtralizirate morebitne neprijetne vonjave, je aparat pred prvo uporabo priporočljivo očistiti. Zato pri praznem bobnu, v katerem ni perila, in brez pralnega praška zaženite program za bombaž pri temperaturi 90 °C.

☰ KALIBRACIJA

Model WF71490M

Za optimalno porabo vode in električne energije ter za optimalen rezultat pranja je priporočljivo, da je pralni stroj kalibriran. Pralni stroj lahko zaznava količino naloženega perila. Kalibracija zagotavlja višjo učinkovitost delovanja stroja (učinkovitejša raba električne energije in vode), kar vam prihrani čas in denar. Zato vam tudi priporočamo zagon kalibracije aparata.

1. Odstranite vse dodatke iz bobna ter zaprite vratca.
2. Priklopite aparat na elektriko.
3. Vključite pralni stroj in držite gumba »DELAY« in »SPEED« za 10 sekund, dokler se ne pojavi napis »t19«.
4. Pritisnite ▷|| zaženite stroj in počakajte da se pojavi napis "*****".

1. Pred pranjem

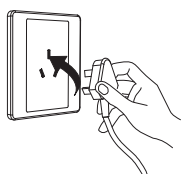

Vklopite.

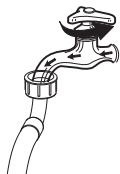

Odprite pipo.

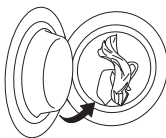

Naložite.

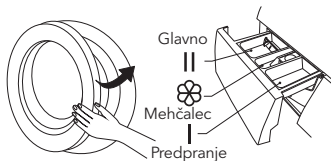

Zaprite vrata.

Dodajte pralni prašek.

☰ OPOMBA

- Detergent need to be added in "case I" after selecting pre-washing for machines with this function.

2. Pranje

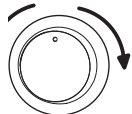

Izberite program.

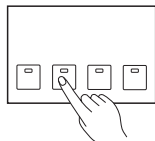

Izberite funkcijo ali privzeto nastavev.



Zaženite.

3. Po pranju

Vrata so zaklenjena, lučke (Start/Pause) (Zagon/začasna zaustavev) utripajo in brenčalo piska ali pa na digitalnem zaslonu začeta utripati dve majhni piki.

* Model WF71490M

Buzzer beep and "End" on display.

Pred vsakim pranjem

- Temperatura pri delovnih pogojih stroja mora biti v razponu 0–40 °C. Če bi stroj uporabljali pri temperaturi, nižji od 0 °C, bi se dovodni in odvodni sistem lahko poškodovala. Če je pralni stroj nameščen v pogojih s temperaturo, ki znaša 0 °C ali manj, ga je treba prenesti v okolje z normalno temperaturo okolja, da cevi za dovod in odvod vode pred uporabo ne zmrzneta.
- Pred pranjem preberite oznake in razlage glede uporabe pralnega praška. Uporabljajte pralni prašek, ki se ne peni ali pa se peni manj in ki je primeren za ustrezno strojno pranje.



Preverite etiketo.



Izpraznite žepce.



Zavežite dolge trakove ter zapnite zadržge in gumbe.

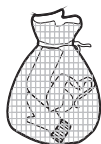

Majhna oblačila shranite v vrečko.

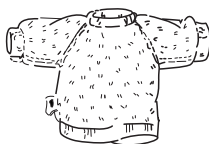

Oblačila, ki se precej kosmatijo ali pa so puhasta, obrnite od znotraj navzven.



Ločite oblačil glede na to, iz kakšnega blaga so izdelana.

⚠ OPOZORILO!

- Če perete samo en kos oblačila, se lahko pojavi precejšnja ekscentričnost, zaradi velikega neravnesja pa se sproži alarm. Zato je priporočljivo dodati še en kos oblačil ali dva, da bodo oprani skupaj in bo centrifugiranje enakomernejše.
- Ne perite oblačil, ki so bila v stiku z kerozinom, bencinom, alkoholom in drugimi vnetljivimi snovmi.

Dozirnik za pralni prašek

- I Pralni prašek za predpranje
- II Pralni prašek za glavno pranje
- ☼ Mehčalec
- ☉ Sprostite gumb, da izvlčete dozirnik

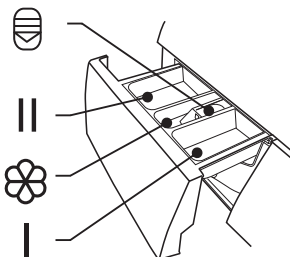

! POZOR!

- Ko pri strojih, ki imajo to funkcijo, izberete predpranje, morate pralni prašek dodati samo v predalček I.

Model: WF71231M

Program	I	II	☼
Cotton (Bombaž) 30 °C	<input type="radio"/>	<input checked="" type="radio"/>	<input type="radio"/>
Cotton (Bombaž) 40 °C	<input type="radio"/>	<input checked="" type="radio"/>	<input type="radio"/>
Cotton (Bombaž) 60 °C	<input type="radio"/>	<input checked="" type="radio"/>	<input type="radio"/>
Cotton (Bombaž) 90 °C	<input type="radio"/>	<input checked="" type="radio"/>	<input type="radio"/>
Synthetic (Sintetika)	<input type="radio"/>	<input checked="" type="radio"/>	<input type="radio"/>
Synthetic (Sintetika) 40 °C	<input type="radio"/>	<input checked="" type="radio"/>	<input type="radio"/>
Drum Clean (Čiščenje bobna)			
Cold Wash (Hladno pranje)	<input type="radio"/>	<input checked="" type="radio"/>	<input type="radio"/>
Cold Wash (Hladno pranje) 20 °C	<input type="radio"/>	<input checked="" type="radio"/>	<input type="radio"/>
Spin Only (Samo centrifugiranje)			
Drain Only (Samo odvajanje vode)			
Rinse&Spin (Izpiranje in centrifugiranje)			<input type="radio"/>

● Obvezno

○ Izbirno

Model: WF71261M

Program	I	II	☼
Cotton (Bombaž) 30 °C		<input checked="" type="radio"/>	<input type="radio"/>
Cotton (Bombaž) 40 °C		<input checked="" type="radio"/>	<input type="radio"/>
Cotton (Bombaž) 60 °C		<input checked="" type="radio"/>	<input type="radio"/>
Cotton (Bombaž) 90 °C		<input checked="" type="radio"/>	<input type="radio"/>
Synthetic (Sintetika)		<input checked="" type="radio"/>	<input type="radio"/>
Synthetic (Sintetika) 40 °C		<input checked="" type="radio"/>	<input type="radio"/>
Drum Clean (Čiščenje bobna)			
Cotton Intensive (Bombaž intenzivno) 40 °C		<input checked="" type="radio"/>	<input type="radio"/>
Cotton Intensive (Bombaž intenzivno) 60 °C		<input checked="" type="radio"/>	<input type="radio"/>
Quick Wash (Kratko pranje) 45'		<input checked="" type="radio"/>	<input type="radio"/>
Quick Wash (Kratko pranje) 30'		<input checked="" type="radio"/>	<input type="radio"/>
Quick Wash (Kratko pranje) 15'		<input checked="" type="radio"/>	<input type="radio"/>

● Obvezno

○ Izbirno

Program	I	II	☼
Delicate (Občutljivo) 30 °C		<input checked="" type="radio"/>	<input type="radio"/>
Delicate (Občutljivo)		<input checked="" type="radio"/>	<input type="radio"/>
Ends in 9H (Konec v 9 urah)		<input checked="" type="radio"/>	<input type="radio"/>
Ends in 6H (Konec v 6 urah)		<input checked="" type="radio"/>	<input type="radio"/>
Ends in 3H (Konec v 3 urah)		<input checked="" type="radio"/>	<input type="radio"/>
Quick Wash (Kratko pranje) 45'		<input checked="" type="radio"/>	<input type="radio"/>
Quick Wash (Kratko pranje) 30'		<input checked="" type="radio"/>	<input type="radio"/>
Quick Wash (Kratko pranje) 15'		<input checked="" type="radio"/>	<input type="radio"/>
ECO 40-60 (Eko 40-60)		<input checked="" type="radio"/>	<input type="radio"/>
Cotton Intensive (Bombaž intenzivno) 40 °C		<input checked="" type="radio"/>	<input type="radio"/>
Cotton Intensive (Bombaž intenzivno) 60 °C		<input checked="" type="radio"/>	<input type="radio"/>

Program	I	II	☼
Spin Only (Samo centrifugiranje)			
Drain Only (Samo odvajanje vode)			
Rinse&Spin (Izpiranje in centrifugiranje)			<input type="radio"/>
Delicate (Občutljivo) 30 °C		<input checked="" type="radio"/>	<input type="radio"/>
Delicate (Občutljivo)		<input checked="" type="radio"/>	<input type="radio"/>
Mix (Mešano) 60 °C		<input checked="" type="radio"/>	<input type="radio"/>
Mix (Mešano) 40 °C		<input checked="" type="radio"/>	<input type="radio"/>
Mix (Mešano)		<input checked="" type="radio"/>	<input type="radio"/>
ECO 40-60 (Eko 40-60)		<input checked="" type="radio"/>	<input type="radio"/>
Cold Wash (Hladno pranje)		<input checked="" type="radio"/>	<input type="radio"/>
Cold Wash (Hladno pranje) 20°C		<input checked="" type="radio"/>	<input type="radio"/>

Model: WF71490M

Program	I	II / O	☼	Program	I	II / O	☼
Bombaž	○	●	○	Športna oblačila	○	●	○
Hitro 15'		●	○	Sintetika	○	●	○
Zelo hitro 45'		●	○	Mešano	○	●	○
60' pranje		●	○	Občutljivo		●	○
ECO 40-60		●	○	Volna		●	○
Intenzivno		●	○	20°C		●	○
Rinse & Spin (Izpiranje in Centrifugiranje)			○	Samo centrifuga			
Sterilno pranje		●	○				

● Obvezno ○ Izbirno

Priporočila za pralni prašek

Priporočljivi pranja pralni prašek	Cikli	Temperatura pranja	Vrsta perila in tekstila
Pralni prašek za močno umazano perilo z belilnimi sredstvi in optičnimi svetilci	Cotton ECO (Bombaž eko) 40-60, *Mix (Mešano)	30/40/60	Belo perilo iz bombaža ali lanu, odpornega na vrelo vodo.
Pralni prašek za barvno perilo brez belilnih sredstev in optičnih svetilcev	Cotton ECO (Bombaž eko) 40-60 *Mix (Mešano) Cold Wash (Hladno pranje)	Hladno/20/30/40	Barvno perilo iz bombaža ali lanu.
Pralni prašek za barvno perilo ali blag pralni prašek	Cold Wash (Hladno pranje) Synthetic (Sintetika)	Hladno/20/40	Barvno perilo iz vlaken za enostavno vzdrževanje ali sintetičnih materialov
Blag pralni prašek	Synthetic (Sintetika)	Hladno/40	Delicate textiles, silk, viscose
Poseben detergent za volno**	Volna**	20/30/40**	Volna**

* Model WF71261M, ** Model WF71490M

OPOMBA

- Če je pralni prašek ali dodatek grudast ali zlepljen, ga lahko razredčite z vodo, preden ga vsujete v predalček za pralni prašek, da se dovod tega predalčka ne zamaši in da se voda med dotakanjem zato ne preljuje čez njegov rob.
- Da bo pranje čim bolj učinkovito ter da boste porabili čim manj vode in energije, izberite primerno vrsto pralnega praška.
- Za najboljše rezultate pri pranju je pomembno tudi, da pralni prašek pravilno dozirate.
- Če boben ni povsem poln, uporabite manj pralnega praška.
- Količino pralnega praška vedno prilagodite trdoti vode - če je voda iz pipe mehka, uporabite manj pralnega praška.
- Dozirajte v skladu s tem, kako umazano je vaše perilo; pri manj umazanih oblačilih je potrebnega manj pralnega praška.
- Še zlasti natančno morate dozirati zelo koncentrirane (kompaktne) pralne praške.

V nadaljevanju so našeti znaki predoziranja pralnega praška:

- tvori se veliko pene,
- perilo je slabo oprano in splaknjeno.

V nadaljevanju so našeti znaki premajhnega doziranja pralnega praška:

- perilo je posivelo,
- na bobnu, grelnem elementu in/ali perilu se nalaga vodni kamen.

Nadzorna plošča

Model: WF71231M

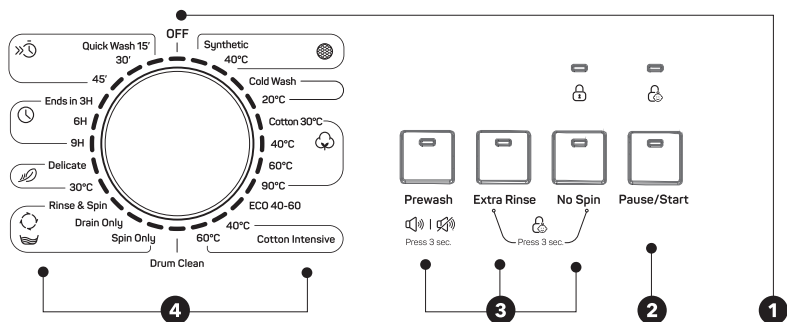

Model: WF71261M

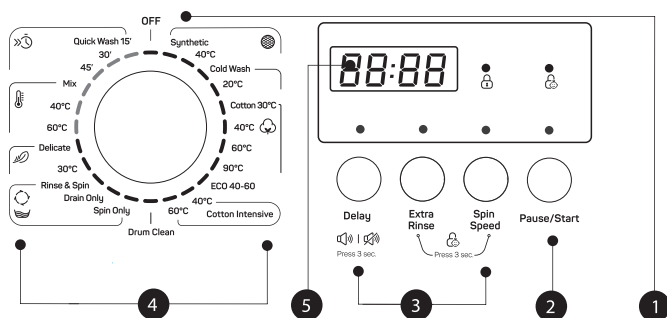

OPOMBA

- Shema je podana le za ponazoritev; za pravi videz glejte dejanski pralni stroj.

1. On/Off (Vklop/izklop)

Aparat vklopite ali izklopite.

2. Start/Pause (Zagon/zaustavitev)

Pritisnite gumb, če želite zagnati ali začasno zaustaviti cikel pranja.

3. Možnosti

S tem lahko izberete dodatno funkcijo; ko jo boste izbrali, bo lučka ob njej zasvetila.

4. Program

Na voljo glede na vrsto perila.

5. Zaslon

Na zaslonu so prikazane nastavitve, ocenjeni preostali čas, možnosti in sporočila o stanju pralnega stroja. Zaslon bo ves čas trajanja cikla vklopljen.

Model: WF71490M

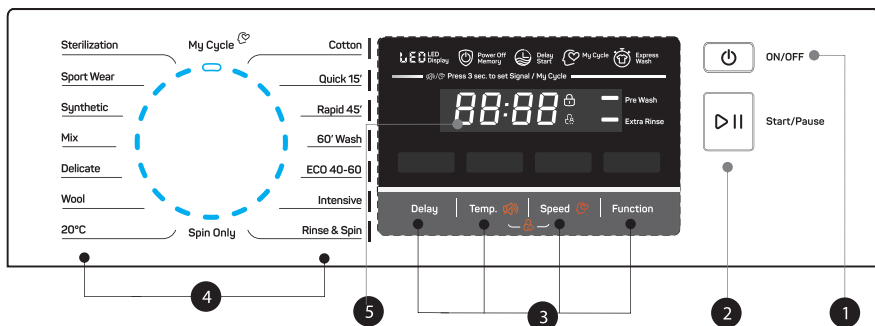

OPOMBA

- Shema je podana le za ponazoritev; za pravi videz glejte dejanski pralni stroj.

1. On/Off

Aparat vklopite ali izklopite.

2. Start/Pause

Pritisnite gumb, če želite zagnati ali začasno zaustaviti cikel pranja.

3. Option

S tem lahko izberete dodatno funkcijo; ko jo boste izbrali, bo lučka ob njej zasvetila.

4. Program

Na voljo glede na vrsto perila.

5. Zaslon

Na zaslonu so prikazane nastavitve, ocenjeni preostali čas, možnosti in sporočila o stanju pralnega stroja.

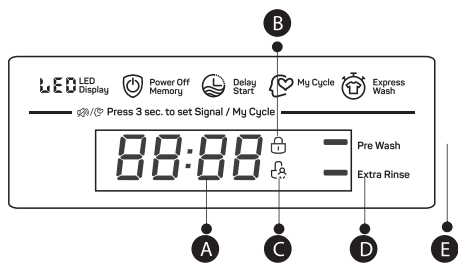

A Zaslon

Čas pranja	Čas zakasnitve
125	2h
Število vrtljajev	Napaka
400	E 30
Konec	Temp.
End	30

B Zaklep vrat

Dodatno izplakovanje

C Zaklep za zaščito otrok

Predpranje

Programi

Model: WF71231M

Program	Teža (kg)	Čas na zaslonu
	7.0	7:0
Synthetic (Sintetika)	3.5	2:20
Synthetic (Sintetika) 40°C	3.5	2:20
Cold Wash (Hladno pranje)	7.0	1:00
Cold Wash (Hladno pranje) 20°C	7.0	1:01
Cotton (Bombaž) 30°C	7.0	2:40
Cotton (Bombaž) 40°C	7.0	2:40
Cotton (Bombaž) 60°C	7.0	2:45
Cotton (Bombaž) 90°C	7.0	2:50
ECO 40-60 (Eko 40-60)	7.0	3:28
Cotton Intensive (Bombaž intenzivno) 40°C	7.0	3:48
Cotton Intensive (Bombaž intenzivno) 60°C	7.0	3:53
Drum Clean (Čiščenje bobna)	-	1:18
Spin Only (Samo centrifugiranje)	7.0	0:12
Drain Only (Samo odvajanje vode)	-	0:01
Rinse&Spin (Izpiranje in centrifugiranje)	7.0	0:20
Delicate (Občutljivo) 30°C	2.5	0:50
Delicate (Občutljivo)	2.5	0:48
Ends in 9H (Konec v 9 urah)	7.0	0:59
Ends in 6H (Konec v 6 urah)	7.0	0:59
Ends in 3H (Konec v 3 urah)	7.0	0:59
Quick Wash (Kratko pranje) 45'	2.0	0:45
Quick Wash (Kratko pranje) 30'	2.0	0:30
Quick Wash (Kratko pranje) 15'	2.0	0:15



OPOMBA

Parametri v tej preglednici so namenjeni samo ponazoritvi. Dejanski parametri so lahko drugačni od parametrov, navedenih v tej preglednici.

WF71231M							
Cikel	Nazivna zmogljivost v kg	Trajanje cikla v h:mi	Poraba energije v kWh/cikel	Poraba vode v l/cikel	Najvišja temperatura pranja °C ¹⁾	Preostala vlaga v % /število vrtljajev centrifuge v vrt./min. ²⁾	
Cold Wash (Hladno pranje) 20 °C	3.5	1:01	0.213	41	20	60%/1200	
Cotton (Bombaž) 60 °C	7.0	2:45	1.385	65	60	60%/1200	
Synthetic (Sintetika)	3.5	2:20	0.327	60	Hladno	60%/1200	
Quick Wash (Kratko pranje) 15'	2.0	0:15	0.035	32	Hladno	75%/800	
Cotton Intensive (Bombaž intenzivno) 40°C	7.0	3:48	1.088	65	40	60%/1200	
ECO 40-60 ³⁾	7.0	3:28	0.940	55.3	39	62%/1200	
	3.5	2:42	0.590	41.5	35	62%/1200	
	2.0	2:42	0.435	35.6	30	62%/1200	

- Zgornji podatki so podani le v ponazoritev; podatki se zaradi različnih dejanskih pogojev uporabe lahko spremenijo.
- Vrednosti, ki so podane za druge programe, ne za program ECO (Eko) 40-60, so le okvirne.
- Novi razred energijske učinkovitosti v EU je D.
Program za testiranje energetske učinkovitosti: ECO 40-60 (Eko 40-60) Število vrtljajev: najvišje. Drugo enako privzetemu. Polovica dovoljene teže pri polnjenju stroja za težo 7,0 kg: 3,5 kg.
Četrtna dovoljene teže pri polnjenju stroja za težo 7,0 kg: 2,0 kg.

1) Najvišja temperatura, ki je dosežena pri perilu v ciklu pranja in traja vsaj 5 minut.

2) Preostala vlaga po ciklu pranja v odstotkih vsebnosti vode in pri številu vrtljajev centrifuge, pri kateri je bila dosežena.

3) S programom ECO (Eko) 40-60 je mogoče očistiti normalno umazano perilo, pri katerem je na deklaraciji navedeno, da ga je mogoče prati skupaj v istem ciklu pri temperaturi 40 °C ali 60°C. Ta program je uporabljen pri doseganju skladnosti z Uredbo (EU) 2019/2023.

Programi, ki so glede porabe energije najučinkovitejši, so v splošnem tisti, ki delujejo pri nižjih temperaturah in se izvajajo dlje.

K prihrankom energije in vode prispeva tudi nalaganje gospodinjskega pralnega stroja do napoljenosti, ki je določena pri ustreznih programih.

Na hrup in vsebnost preostale vlage vpliva število vrtljajev centrifuge: višje kot je to število pri centrifugiranju, večji je hrup in manjša je vsebnost preostale vlage.

! POZOR!

- Če med delovanjem stroja pride do izpada električne energije, bo izbrani program shranjen v posebnem pomnilniku. Ko bo napajanje spet na voljo, se bo program nadaljeval.

Program	Teža (kg)	Čas na zaslonu
	7.0	7.0
Synthetic (Sintetika)	3.5	2:20
Synthetic (Sintetika) 40°C	3.5	2:20
Cold Wash (Hladno pranje)	7.0	1:00
Cold Wash (Hladno pranje) 20°C	7.0	1:01
Cotton (Bombaž) 30°C	7.0	2:40
Cotton (Bombaž) 40°C	7.0	2:40
Cotton (Bombaž) 60°C	7.0	2:45
Cotton (Bombaž) 90°C	7.0	2:50
ECO 40-60 (Eko 40-60)	7.0	3:28
Cotton Intensive (Bombaž intenzivno) 40°C	7.0	3:48
Cotton Intensive (Bombaž intenzivno) 60°C	7.0	3:53
Drum Clean (Čiščenje bobna)	-	1:18
Spin Only (Samo centrifugiranje)	7.0	0:12
Drain Only (Samo odvajanje vode)	-	0:01
Rinse&Spin (Izpiranje in centrifugiranje)	7.0	0:20
Delicate (Občutljivo) 30°C	2.5	0:50
Delicate (Občutljivo)	2.5	0:48
Mix (Mešano) 60°C	7.0	1:11
Mix (Mešano) 40°C	7.0	0:59
Mix (Mešano)	7.0	0:59
Quick Wash (Kratko pranje) 45'	2.0	0:45
Quick Wash (Kratko pranje) 30'	2.0	0:30
Quick Wash (Kratko pranje) 15'	2.0	0:15



OPOMBA

Parametri v tej preglednici so namenjeni samo ponazoritvi. Dejanski parametri so lahko drugačni od parametrov, navedenih v tej preglednici.

WF71261M						
Cikel	Nazivna zmogljivost v kg	Trajanje cikla v h:mi	Poraba energije v kWh/cikel	Poraba vode v l/cikel	Najvišja temperatura pranja °C ¹⁾	Preostala vlaga v % /število vrtljajev centrifuge v vrt./min. ²⁾
Cold Wash (Hladno pranje) 20 °C	3.5	1:01	0.213	41	20	60%/1200
Cotton (Bombaž) 60 °C	7.0	2:45	1.385	65	60	60%/1200
Synthetic (Sintetika)	3.5	2:20	0.327	60	Hladno	60%/1200
Quick Wash (Kratko pranje) 15'	2.0	0:15	0.035	34	Hladno	75%/800
Cotton Intensive (Bombaž intenzivno) 40°C	7.0	3:48	1.088	65	40	60%/1200
ECO 40-60 ³⁾	7.0	3:28	0.940	55.3	39	62%/1200
	3.5	2:42	0.590	41.5	35	62%/1200
	2.0	2:42	0.435	35.6	30	62%/1200

- Zgornji podatki so podani le v ponazoritev; podatki se zaradi različnih dejanskih pogojev uporabe lahko spremenijo.
- Vrednosti, ki so podane za druge programe, ne za program ECO (Eko) 40-60, so le okvirne.
- Novi razred energijske učinkovitosti v EU je D.
Program za testiranje energetske učinkovitosti: ECO 40-60 (Eko 40-60) Število vrtljajev: najvišje. Drugo enako privzetemu. Polovica dovoljene teže pri polnjenju stroja za težo 7,0 kg: 3,5 kg.
Četrtna dovoljene teže pri polnjenju stroja za težo 7,0 kg: 2,0 kg.

1) Najvišja temperatura, ki je dosežena pri perilu v ciklu pranja in traja vsaj 5 minut.

2) Preostala vlaga po ciklu pranja v odstotkih vsebnosti vode in pri številu vrtljajev centrifuge, pri kateri je bila dosežena.

3) S programom ECO (Eko) 40-60 je mogoče očistiti normalno umazano perilo, pri katerem je na deklaraciji navedeno, da ga je mogoče prati skupaj v istem ciklu pri temperaturi 40 °C ali 60°C. Ta program je uporabljen pri doseganju skladnosti z Uredbo (EU) 2019/2023.

Programi, ki so glede porabe energije najučinkovitejši, so v splošnem tisti, ki delujejo pri nižjih temperaturah in se izvajajo dlje.

K prihrankom energije in vode prispeva tudi nalaganje gospodinjskega pralnega stroja do napoljenosti, ki je določena pri ustreznih programih.

Na hrup in vsebnost preostale vlage vpliva število vrtljajev centrifuge: višje kot je to število pri centrifugiranju, večji je hrup in manjša je vsebnost preostale vlage.

! POZOR!

- Če med delovanjem stroja pride do izpada električne energije, bo izbrani program shranjen v posebnem pomnilniku. Ko bo napajanje spet na voljo, se bo program nadaljeval.

Model: WF71490M

Program	Teža (kg)	Čas na zaslonu
	7.0	7.0
Cotton (Bombaž)	7.0	3:39
Quick (Hitro pranje) 15'	2.0	0:15
Rapid (Zelo hitro pranje) 45'	2.0	0:45
60' Wash (pranje)	3.5	1:00
ECO (EKO) 40-60	7.0	3:13
Intensive (intenzivno)	7.0	3:48
Rinse & Spin (Izpiranje in centrifugiranje)	7.0	0:20
Sterilization (sterilno pranje)	3.5	2:27
Sport Wear (Športna oblačila)	3.5	0:45
Synthetic (Sintetika)	3.5	3:18
Mix (Mešano)	7.0	1:20
Delicate (Občutljivo)	2.0	0:50
Wool (volna)	2.0	1:07
20°C	3.5	1:01
Spin Only (samo centrifugiranje)	7.0	0:12



OPOMBA

Parametri v tej preglednici so namenjeni samo ponazoritvi. Dejanski parametri so lahko drugačni od parametrov, navedenih v tej preglednici.

WF71490M						
Cikel	Največja obremenitev v kg	Trajanje cikla v h:mi	Poraba energije v kWh/cikel	Poraba vode (l) na pralni cikel	Najvišja temperatura pranja °C	Preostala vlaga v % /število vrtljajev centrifuge v vrt./min.
Cotton (Bombaž) 60°C	7.0	3:44	1.392	65	60	55%/800
Mix	7.0	1:20	0.710	60	40	65%/1000
Hladno pranje 20°C	3.5	1:01	0.100	45	20	65%/1000
Intensive (Intenzivno)	7.0	3:48	1.000	68	40	70%/800
Quick (kratko pranje) 15'	2.0	0:15	0.030	40	Hladno	75%/800
ECO 40-60	7.0	3:28	0.775	55	36	53%/1400
	3.5	2:42	0.470	45	34	53%/1400
	2.0	2:42	0.200	36	21	53%/1400

- Zgornji podatki so podani le v ponazoritev; podatki se zaradi različnih dejanskih pogojev uporabe lahko spremenijo
 - Vrednosti, ki so podane za druge programe, ne za program ECO (Eko) 40-60, so le okvirne.
 - Novi razred energijske učinkovitosti v EU (po regulaciji 2019/2023): B
Program za testiranje energetske učinkovitosti: ECO 40-60. Drugo enako privzetemu.
Polovica dovoljene teže pri polnjenju stroja za težo 7,0 kg: 3,5 kg.
Četrtnina dovoljene teže pri polnjenju stroja za težo 7,0 kg: 2,0 kg.
- Najvišja temperatura, ki je dosežena pri perilu v ciklu pranja in traja vsaj 5 minut.
 - Preostala vlaga po ciklu pranja v odstotkih vsebnosti vode in pri številu vrtljajev centrifuge, pri kateri je bila dosežena.
 - S programom ECO (Eko) 40-60 je mogoče očistiti normalno umazano perilo, pri katerem je na deklaraciji navedeno, da ga je mogoče prati skupaj v istem ciklu pri temperaturi 40 °C ali 60°C. Ta program je uporabljen pri doseganju skladnosti z Uredbo (EU) 2019/2023.

! POZOR!

- Če med delovanjem stroja pride do izpada električne energije, bo izbrani program shranjen v posebnem pomnilniku. Ko bo napajanje spet na voljo, se bo program nadaljeval.

Programi

Na voljo so programi glede na vrsto perila.

Model: WF71231M

Programi	
Synthetic (Sintetika)	Za pranje sintetičnih kosov, na primer srajc in plaščev ter kosov iz mešanega materiala. Pri pranju pletenih oblačil morate zmanjšati količino pralnega praška, ker so zanke ohlapne in se radi tvorijo mehurčki.
Delicate (Občutljivo)	Za občutljiva, pralna oblačila, npr. izdelana iz svile, satena, sintetičnih vlaken ali mešanih tkanin.
Drum clean (Čiščenje bobna)	Sterilizira z visoko temperaturo 90 °C, da je pranje oblačil učinkovitejše. Med delovanjem te funkcije ni mogoče dodajati oblačil ali drugega perila. Če v boben dodate ustrezno količino belila na osnovi klora, bo učinek čiščenja večji. Uporabnik ta program lahko po potrebi redno uporablja.
Spin Only (Samo centrifuga)	Dodatno centrifugiranje z možnostjo izbire števila vrtljajev centrifuge
Rinse&Spin (Izpiranje in centrifugiranje)	Dodatno izpiranje s centrifugo.
Drain Only (Samo odvajanje vode)	Odvajanje vode.
Quick Wash (Kratko pranje) 15'	Za hitro pranje majhnega števila oblačil, ki niso preveč umazana.
Cotton Intensive (Bombaž intenzivno)	Za večji učinek pranja je čas pranja podaljšan.
ECO 40-60	Privzeto 40°C, brez možnosti izbire, primerno za pranje perila pri približno 40-60 °C.
Cotton (Bombaž)	Vzdržljivo in na toploto odporno bombažno ali laneno blago.
Cold Wash (Hladno pranje)	Hladna voda za pranje oblačil.
Ends in (Konec v)	V programu je mogoče nastaviti to funkcijo; skupni čas, vključno s časom zakasnitve, znaša 3 ure, 6 ur ali 9 ur.

Model: WF71261M

Programi	
Synthetic (Sintetika)	Za pranje sintetičnih kosov, na primer srajc in plaščev ter kosov iz mešanega materiala. Pri pranju pletenih oblačil morate zmanjšati količino pralnega praška, ker so zanke ohlapne in se radi tvorijo mehurčki.
Delicate (Občutljivo)	Za občutljiva, pralna oblačila, npr. izdelana iz svile, satena, sintetičnih vlaken ali mešanih tkanin.
Drum clean (Čiščenje bobna)	Sterilizira z visoko temperaturo 90 °C, da je pranje oblačil učinkovitejše. Med delovanjem te funkcije ni mogoče dodajati oblačil ali drugega perila. Če v boben dodate ustrezno količino belila na osnovi klora, bo učinek čiščenja večji. Uporabnik ta program lahko po potrebi redno uporablja.
Spin Only (Samo centrifuga)	Dodatno centrifugiranje z možnostjo izbire števila vrtljajev centrifuge
Rinse&Spin (Izpiranje in centrifugiranje)	Dodatno izpiranje s centrifugo.
Drain Only (Samo odvajanje vode)	Odvajanje vode.
Quick Wash (Kratko pranje) 15	Za hitro pranje majhnega števila oblačil, ki niso preveč umazana.
Cotton Intensive (Bombaž intenzivno)	Za večji učinek pranja je čas pranja podaljšan.
ECO 40-60	Privzeto 40 °C, brez možnosti izbire, primerno za pranje perila pri približno 40-60 °C.
Cotton (Bombaž)	Vzdržljivo in na toploto odporno bombažno ali laneno blago.
Cold Wash (Hladno pranje)	Hladna voda za pranje oblačil.
Mix (Mešano)	Ta postopek lahko izberete za pranje vzdržljivejših oblačil, ki jih je treba prati dlje in intenzivneje. Uporablja se za vsakodnevna oblačila iz bombaža, kot so rjuhe, prevleke za blazine, kopalni plašči in spodnje perilo.

Model: WF71490M

Programi	
Cotton (Bombaž)	Vzdržljivo in na toploto odporno bombažno ali laneno blago.
Synthetic (Sintetika)	Za pranje sintetičnih kosov, na primer srajc in plaščev ter kosov iz mešanega materiala. Pri pranju pletenih oblačil morate zmanjšati količino pralnega praška, ker so zanke ohlapne in se radi tvorijo mehurčki.
Mix (Mešano)	Za mešano pranje bombažnih in sintetičnih oblačil.
20°C	20°C privzeto, lahko se izbere hladna voda.
Quick (zelo Hitro) 15'	Zelo kratek program, primeren za oblačila, ki niso skoraj nič umazana, njihova količina pa je majhna.
Rapid (Hitro) 45'	Za hitro pranje majhnega števila oblačil, ki niso preveč umazana.
60' Wash	Pranje oblačil za vsakodnevno rabo. Čas pranja je navadno okoli 60 minut, jakost pranja pa precej visoka.
ECO 40-60	Privzeto 40 °C, brez možnosti izbire, primerno za pranje perila pri približno 40-60 °C.
Wool	Za volno, namenjeno ročnemu ali strojnemu pranju, ali za materiale, v katerih je veliko volne. Še posebej nežen program pranja, ki preprečuje krčenje in ima daljše prekinitve cikla (tekstil se medtem namaka v tekočini za pranje)
Spin Only (Samo centrifuga)	Dodatno centrifugiranje z možnostjo izbire števila vrtljajev centrifuge.
Intensive (intenzivno)	Za doseganje še višjo stopnjo pranja je čas pranja podaljšan.
Sterilization (sterilno pranje)	Več kot 30 minut ohranja temperaturo pranja nad 60 stopinj in s tem uničuje škodljive bakterije
Delicate (Občutljivo)	Za občutljiva, pralna oblačila, npr. izdelana iz svile, satena, sintetičnih vlaken ali mešanih tkanin.
Sport Wear (športna oblačila)	Za pranje športnih oblačil.
Rinse&Spin (Izpiranje in centrifugiranje)	Dodatno izpiranje s centrifugo.

Možnosti

Model: WF71231M

Cikel	Privzeta temp. (°C)	Napolnjenost (kg)				Dodatne funkcije
		2.5	3.0	3.5	4.0	
Synthetic (Sintetika)	Hladno	2.5	3.0	3.5	4.0	Pre Wash (Predpranje) Extra Rinse (Dodatno izpiranje)
Synthetic (Sintetika) 40 °C	40	2.5	3.0	3.5	4.0	Pre Wash (Predpranje) Extra Rinse (Dodatno izpiranje)
Cold Wash (Hladno pranje)	Hladno	5.0	6.0	7.0	8.0	Pre Wash (Predpranje) Extra Rinse (Dodatno izpiranje)
Cold Wash (Hladno pranje) 20°C	20	5.0	6.0	7.0	8.0	Pre Wash (Predpranje) Extra Rinse (Dodatno izpiranje)
Cotton (Bombaž) 30 °C	30	5.0	6.0	7.0	8.0	Pre Wash (Predpranje) Extra Rinse (Dodatno izpiranje)
Cotton (Bombaž) 40 °C	40	5.0	6.0	7.0	8.0	Pre Wash (Predpranje) Extra Rinse (Dodatno izpiranje)
Cotton (Bombaž) 60 °C	60	5.0	6.0	7.0	8.0	Pre Wash (Predpranje) Extra Rinse (Dodatno izpiranje)
Cotton (Bombaž) 90 °C	90	5.0	6.0	7.0	8.0	Pre Wash (Predpranje) Extra Rinse (Dodatno izpiranje)
ECO 40-60 (Eko 40-60)	60	5.0	6.0	7.0	8.0	
Cotton Intensive (Bombaž intenzivno) 40°C	40	5.0	6.0	7.0	8.0	
Cotton Intensive (Bombaž intenzivno) 60°C	60	5.0	6.0	7.0	8.0	
Drum Clean (Čiščenje bobna)	90	-	-	-	-	
Spin Only (Samo centrifugiranje)	-	5.0	6.0	7.0	8.0	
Drain Only (Samo odvajanje vode)	-	-	-	-	-	
Rinse&Spin (Izpiranje in centrifugiranje)	-	5.0	6.0	7.0	8.0	Extra Rinse (Dodatno izplakovanje)
Delicate (Občutljivo) 30 °C	30	2.5	2.5	2.5	2.5	Extra Rinse (Dodatno izplakovanje)
Delicate (Občutljivo)	Hladno	2.5	2.5	2.5	2.5	Extra Rinse (Dodatno izplakovanje)
Ends in (Konec v) 3H/6H/9H (3/6/9 urah)	40	5.0	6.0	7.0	8.0	Delay (Zakasnitev)
Daily Wash (Vsakodnevno pranje) 45'	40	2.0	2.0	2.0	2.0	
Daily Wash (Vsakodnevno pranje) 30'	30	2.0	2.0	2.0	2.0	
Daily Wash (Vsakodnevno pranje) 15'	Hladno	2.0	2.0	2.0	2.0	

OPOMBA

- Podatke o najvišjem številu vrtljajev centrifuge, času programa in drugih podrobnostih programa ECO (Eko) 40-60 si oglejte na strani s podatki o izdelku.
- Če pri določenem ciklu prilagoditev ni mogoča, je v preglednici prikazano, v katerem ciklu so določene možnosti za prilagoditev na voljo.

Prewash (Predpranje):

S funkcijo predpranja je mogoče oblačila dodatno oprati pred glavnim pranjem; primerna je za spiranje prahu s površine oblačil. Če jo izberete, morate dodati pralni prašek v predalček (I).

Extra Rinse (Dodatno izplakovanje):

Če izberete to funkcijo, bo perilo dodatno izplaknjeno.

No Spin (Brez centrifuge):

Če izberete to funkcijo, centrifugiranja ne bo.

Model: WF71261M

Cikel	Privzeta temp. (°C)	Privzeta hitrost centrifugiranja v vrt./min.	Dodatne funkcije
Synthetic (Sintetika)	Hladno	1200	Delay (Zakasnitev), Extra Rinse (Dodatno izplakovanje)
Synthetic (Sintetika) 40 °C	40	1200	Delay (Zakasnitev), Extra Rinse (Dodatno izplakovanje)
Cold Wash (Hladno pranje)	Hladno	1200	Delay (Zakasnitev), Extra Rinse (Dodatno izplakovanje)
Cold Wash (Hladno pranje) 20 °C	20	1200	Delay (Zakasnitev), Extra Rinse (Dodatno izplakovanje)
Cotton (Bombaž) 30 °C	30	1200	Delay (Zakasnitev), Extra Rinse (Dodatno izplakovanje)
Cotton (Bombaž) 40 °C	40	1200	Delay (Zakasnitev), Extra Rinse (Dodatno izplakovanje)
Cotton (Bombaž) 60 °C	60	1200	Delay (Zakasnitev), Extra Rinse (Dodatno izplakovanje)
Cotton (Bombaž) 90 °C	90	1200	Delay (Zakasnitev), Extra Rinse (Dodatno izplakovanje)
ECO 40-60 (Eko 40-60)	60	1200	Delay
Cotton Intensive (Bombaž intenzivno) 40°C	40	1200	Delay
Cotton Intensive (Bombaž intenzivno) 60°C	60	1200	Delay
Drum Clean (Čiščenje bobna)	90	400	Delay (Zakasnitev)
Spin Only (Samo centrifugiranje)	-	1200	Delay (Zakasnitev)
Drain Only (Samo odvajanje vode)	-	--	Delay (Zakasnitev)
Rinse&Spin (Izpiranje in centrifugiranje)	-	1200	Delay (Zakasnitev), Extra Rinse (Dodatno izplakovanje)
Delicate (Občutljivo) 30 °C	30	600	Delay (Zakasnitev), Extra Rinse (Dodatno izplakovanje)
Delicate (Občutljivo)	Hladno	600	Delay (Zakasnitev), Extra Rinse (Dodatno izplakovanje)
Mix (Mešano) 60°C	60	1200	Delay (Zakasnitev), Extra Rinse (Dodatno izplakovanje)
Mix (Mešano) 40°C	40	1200	Delay (Zakasnitev), Extra Rinse (Dodatno izplakovanje)
Mix (Mešano)	Hladno	1200	Delay (Zakasnitev), Extra Rinse (Dodatno izplakovanje)
Quick Wash (Kratko pranje) 45'	40	800	Delay (Zakasnitev)
Quick Wash (Kratko pranje) 30'	30	800	Delay (Zakasnitev)
Quick Wash (Kratko pranje) 15'	Hladno	800	Delay (Zakasnitev)

OPOMBA

- Podatke o najvišem številu vrtljajev centrifuge, času programa in drugih podrobnostih programa ECO (Eko) 40-60 si oglejte na strani s podatki o izdelku.
- Če pri določenem ciklu prilagoditev ni mogoča, je v preglednici prikazano, v katerem ciklu so določene možnosti za prilagoditev na voljo.

Delay (Zakasnitev):

S tem gumbom je mogoče nastaviti funkcijo zakasnitve; čas zakasnitve je 0-24 ur.

Spin Speed (Število vrtljajev centrifuge):

število vrtljajev centrifuge nastavite z zaporednim pritiskom gumba.

Extra Rinse (Dodatno izplakovanje):

Če izberete to funkcijo, bo perilo dodatno izplaknjeno.

Število vrtljajev

1200: 0-400-600-800-1000-1200

Model: WF71490M

Cikel	Privzeta temp (°C)	Privzeta hitrost centrifugiranja v vrt/min	Dodatne funkcije
Bombaž	40	1000	🕒, 📏, 👑
Quick (kratko pranje) 15'	Hladno	800	🕒
Rapid (hitro pranje) 45'	20	800	🕒
60' Wash (pranje)	30	1000	🕒
ECO 40-60	--	1400	🕒
Intensive (intenzivno)	40	800	🕒
Rinse&Spin (izpiranje in centrifugiranje)	--	1000	🕒, 👑
Spin Only (Samo centrifugiranje)	--	1000	🕒
20°C	20	1000	🕒, 👑
Wool (Volna)	40	600	🕒, 👑
Delicate (občutljivo)	30	800	🕒, 👑
Mix (Mešano)	40	1000	🕒, 📏, 👑
Synthetic (Sintetika)	40	800	🕒, 📏, 👑
Sport Wear (Športna oblačila)	20	800	🕒, 📏, 👑
Sterilization (sterilno pranje)	70	800	🕒, 👑

☰ OPOMBA

- Podatke o najvišjem številu vrtljajev centrifuge, času programa in drugih podrobnostih programa ECO (Eko) 40-60 si oglejte na strani s podatki o izdelku.
- V preglednici so prikazane možnosti za prilagoditev, ki so na voljo pri posameznem ciklu. Če pri določenem ciklu prilagoditev ni mogoča.

Delay

Delay (zakasnitev)

Nastavite funkcijo zakasnitve::

1. Izberite program pranja
2. Pritisnite gumb Delay in izberite čas zakasnitve (0-24 ur)
3. Pritisnite gumb (Start/Pause) (Zagon/začasna zaustavitev), da zaženete delovanje v načinu zakasnitve



Izberite program.



Setting time



Start

Funkcijo zakasnitve prekličete na naslednji način:

Pritiskajte gumb (Delay) (Zakasnitev), dokler se na zaslonu ne pojavi 0H (0 ur). To morate storiti pred zagonom programa. Če je program že zagnan, pritisnite gumb (On/Off) (Vklp/izklp), da program ponastavite.

Pre Wash (Predpranje)

S funkcijo predpranja je mogoče oblačila dodatno oprati pred glavnim pranjem; primerna je za spiranje prahu s površine oblačil. Če jo izberete, morate dodati pralni prašek v predalček (I).

**Extra Rinse (Dodatno izplakovanje)**

Če izberete to funkcijo, bo perilo dodatno izplaknjeno.

**My Cycle**

To memory the frequently used programme.

After choosing the programme and setting the options, press [Speed] 3 sec. before start to wash. The default setting course is Cotton.

**Temp.**

Pritisnite ta gumb za regulacijo temperature (Cold (Hladno), 20 °C, 30 °C, 40 °C, 60°C, 90 °C).

**Speed (Število obratov)**

Pritisnite ta gumb, če želite spremeniti število vrtljajev:

1400: 0-400-600-800-1000-1200-1400

Ostale funkcije

**Utišanje brenčala**

Izberite program.



Prewash
Press 3 sec.



Delay
Press 3 sec.

Prewash - Predpranje; Press 3 sec - Zadržite 3 sekunde
Delay - Zamik vklopa; Press 3 sec - Zadržite 3 sekunde

Pritisnite gumb (Prewash (Predpranje))/(Delay (Zakasnitev)) in ga držite 3 sekunde. Brenčalo utihne.

Za aktivacijo brenčala spet pritisnite gumb in ga držite 3 sekunde. Nastavitev bo shranjena do naslednje ponastavitve.

**POZOR!**

- Po utišanju brenčala zvoki ne bodo več aktivirani.

**Zaklep za zaščito otrok**

Preprečuje, da bi otroci nenamerno napačno upravljali s strojem.



Izberite program.



Zaženite.



Pritisnite gumba (Extra Rinse) (Dodatno izplakovanje) in (No Spin) (Brez centrifuge)/(Število vrtljajev centrifuge) in držite 3 sekunde, dokler se ne oglasi brenčalo.

**POZOR!**

Model: WF71231M

- Zaklep za zaščito otrok, izklop napajanja, izklop in konec programa lahko sprostite le, če pritisnete in držite oba gumba. Z zaklepom za zaščito otrok se bodo zaklenili vsi gumbi razen gumba za napajanje in gumba zaklepa za zaščito otrok.
- Preden izberete program in zažene pranje, sprostite gumb zaklepa za zaščito otrok.

Model: WF71261M, WF71490M

Ko je zaklep za zaščito otrok aktiviran in se program zažene, se bo vklopil indikator zaklepa za zaščito otrok, v intervalih po 0,5 s pa bosta na zaslonu izmenično prikazana CL (Zaklep za zaščito otrok) in preostali čas. Če pritisnete druge gumba, bo indikator zaklepa za zaščito otrok 3 s utripal. Ob koncu programa bosta v intervalih po 10 s in 0,5 s prikazani oznaki CL (Zaklep za zaščito otrok) in END (Konec), nato pa bodo 3 s utripale lučke zaklepa za zaščito otrok.

- Zaklep za zaščito otrok, izklop napajanja, izklop in konec programa lahko sprostite le, če pritisnete in držite oba gumba.
- Z gumbom zaklepa za zaščito otrok se zaklenejo vsi gumbi, razen gumba za napajanje in gumba zaklepa za zaščito otrok. Preden izberete program in zažene pranje, sprostite gumb zaklepa za zaščito otrok.

VZDRŽEVANJE

Čiščenje in nega

⚠ OPOZORILO!

- Pred vzdrževanjem odklopite stroj in zaprite pipo.

Čiščenje ohišja

S pravilnim vzdrževanjem je mogoče podaljšati življenjsko dobo stroja. Površino je mogoče po potrebi čistiti z razredčenimi, neabrazivnimi nevtralnimi detergenti. Če pride do prelijanja vode, jo vlažno krpo takoj obrišite. Ostrih predmetov ne smete uporabljati.



z

☰ OPOMBA

- Mravljinčna kislina in njena razredčena topila ali enakovredne snovi, kot so alkohol, topila ali kemični izdelki ipd., niso dovoljeni.

Čiščenje bobna

Rjo, ki jo v notranjosti bobna puščajo kovinski predmeti, je treba takoj odstraniti z detergenti, ki ne vsebujejo klora. Nikoli ne uporabljajte jeklene volne.

☰ OPOMBA

- Med čiščenjem bobna ne nalagajte perila vanj.

Čiščenje tesnila in stekla na vratih

Steklo in tesnilo obrišite po vsakem pranju, da odstranite vlakna in madeže. Če se vlakna naberejo, lahko pride do puščanja. Iz tesnila po vsakem pranju odstranite morebitne kovance, gumbe in druge predmete. Da bo aparat normalno deloval, vsak mesec očistite tesnilo vrat in steklo.



Čiščenje dovodnega filtra

☰ OPOMBA

- Če je premalo vode, je treba očistiti dovodni filter.

1. Zaprite pipo in z nje odstranite cev za dovod vode.
2. S ščetko očistite filter.
3. Odvijte cev za za dovod vode z zadnje strani pralnega stroja. Z dolgimi kleščami izvlecite filter.
4. Filter očistite s ščetko.
5. Znova namestite filter na dovod vode in priklopite cev za dovod vode.
6. Da bo aparat normalno deloval, vsak mesec očistite dovodni filter.

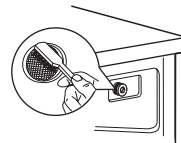
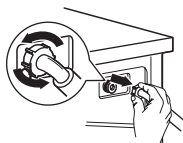
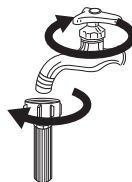

Čiščenje dozirnika za pralni prašek

1. Pritisnite element za sprostitvev [] na pokrovu predalčka za mehčalec navzdol in iz odprtine izvlecite dozirni predal. Notranjost odprtine očistite s ščetko.
2. Dvignite pokrov predalčka za mehčalec z dozirnega predala in oba elementa očistite z vodo.
3. Znova namestite pokrov predalčka za mehčalec in potisnite predalček nazaj v odprtino.

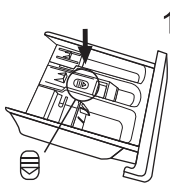

Pritisnite element za sprostitvev in odstranite dozirni predalček.

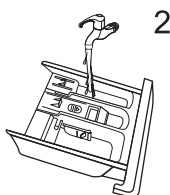

Očistite dozirni predalček in pokrov za mehčalec z vodo.

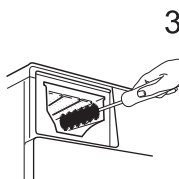

Odprtino očistite z mehko krtačko.

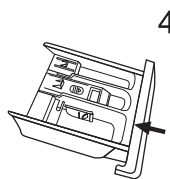

Vstavite dozirni predalček.

OPOMBA

- Za čiščenje plastičnih delov ne uporabljajte abrazivnih ali kavstičnih sredstev.
- Da bo aparat normalno deloval, vsake 3 mesece očistite dozirnik za pralni prašek.

Čiščenje filtra odvodne črpalke

! OPOZORILO!

- Prepričajte se, da se je cikel pranja pri stroju končal in da je stroj prazen. Pred čiščenjem filtra odvodne črpalke stroj izklopite in odklopite iz napajanja.
- Pazite, voda je vroča. Počakajte, da se voda ohladi. Tveganje nalaganja vodnega kamna!
- Da bo aparat normalno deloval, filter redno čistite vsake 3 mesece.

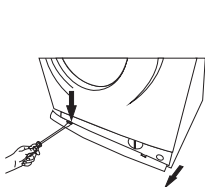

Odprite spodnji prekrivni čep.

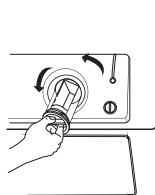

Odprite filter, tako da ga obrnete v nasprotni smeri urnega kazalca.

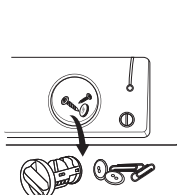

Odstranite odvečno snov.

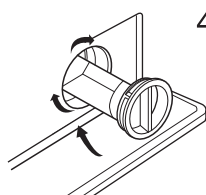

Zaprite spodnji prekrivni čep.

! POZOR!



- Če stroj deluje, je lahko v črpalke - odvisno od izbranega programa - vroča voda. Med ciklom pranja nikoli ne odstranjujte pokrova črpalke. Vedno počakajte, dokler stroj ne dokonča cikla in dokler ni prazen. Pri ponovnem nameščanju pokrova poskrbite, da ga boste dobro pričvrstili.

Odpravljanje težav

Zagon stroja ne deluje ali pa se stroj med delovanjem ustavi. Najprej poskusite sami rešiti težavo. Če ne gre, se obrnite na servisni center.

Opis	Razlog	Rešitev
Zagon pralnega stroja ni mogoč.	Vrata niso pravilno zaprta.	Ko zaprete vrata, stroj znova zaženite. Preverite, ali so se oblačila zataknila.
Vrat ni mogoče odpreti.	Aktivirana je varnostna zaščita pralnega stroja.	Odklopite napajanje in znova zaženite stroj.
Puščanje vode	Dovodna pipa ali odvodna cev ni čvrsto priključena.	Preverite in pričvrstite pipe za vodo. Očistite odvodno cev.
Ostanki pralnega praška v predalčku.	Detergent je navlažen ali grudast.	Predalček za detergent očistite in obrišite.
Indikator ali zaslon ne zasveti.	Odklopite napajanje. Pri matični plošči programatorja ali žicah je prišlo do težave s povezovanjem.	Preverite, ali je napajanje izklopljeno in ali je vtič za napajanje pravilno priključen.
Ne normalen hrup.	Pritrdilni vijaki so še vedno na svojem mestu. Tla niso trdna ali ravna.	Preverite, ali so vijaki za pričvrstitev odstranjeni. Preverite, ali je stroj postavljen na trdna in ravna tla.

Kode napak

Opis	Vzrok	Rešitev
  Pause/Start (Začasna zaustavitve/Zagon)	Prewash (Predpranje) Extra Rinse (Dodatno izplakovanje) No Spin (Brez centrifuge)	Vrata niso pravilno zaprta.
Off (izklop)	Off (izklop)	Ko jih boste zaprli, stroj ponovno zaženite. Preverite, ali so se oblačila zataknila.
Off (izklop)	Off (izklop)	Težava z vbrizgavanjem vode med pranjem.
Off (izklop)	Off (izklop)	Preverite, ali je tlak vode preizek. Zravnajte pipo za vodo. Preverite, ali je filter dovodnega ventila zamašen.
Off (izklop)	Off (izklop)	Predolgo odvajanje vode.
Off (izklop)	Off (izklop)	Preverite, ali je odvodna cev zamašena.
Off (izklop)	Off (izklop)	Izliv vode.
Off (izklop)	Off (izklop)	Ponovno zaženite pralni stroj.
Drugo	Težavo poskušajte znova odpraviti sami. Če ne gre, pokličite naš servis.	

Opis	Vzrok	Rešitev
E30	Vrata niso pravilno zaprta.	Ko jih boste zaprli, stroj ponovno zaženite. Preverite, ali so se oblačila zataknila.
E10	Težava z vbrizgavanjem vode med pranjem.	Preverite, ali je tlak vode preizek. Zravnajte pipo za vodo. Preverite, ali je filter dovodnega ventila zamašen.
E21	Predolgo odvajanje vode.	Preverite, ali je odvodna cev zamašena.
E12	Izliv vode.	Ponovno zaženite pralni stroj.
EXX	Težavo poskušajte znova odpraviti sami. Če ne gre, pokličite naš servis.	

Služba za podporo kupcem

Nadomestni deli za aparat so na voljo najmanj 10 let. Če imate kakršna koli vprašanja, se obrnite na našo službo za podporo kupcem

! OPOZORILO!

Tveganje električnega udara.

- Nikoli ne poskušajte popraviti aparata, ki je okvarjen ali domnevno okvarjen. Ogrozite lahko svoje življenje in življenja uporabnikov v prihodnosti. Takšna popravila lahko izvajajo samo pooblašteni specialisti.
- Z nepravilnim popravilom je garancija izničena in poznejše škode ni mogoče priznati.

Transport

POMEMBNI KORAKI PRI PREMIKANJU APARATA

- Odklopite aparat z napajanja in zaprite pipo za dovod vode.
- Preverite, ali so vrata in dozirniki za pralni prašek pravilno zaprti.
- Odstranite pipo za dovod vode in odvodno cev z napeljav v hiši.
- Voda naj do konca odteče iz aparata (glejte poglavje Vzdrževanje – čiščenje filtra odvodne črpalke).
- Pomembno: znova namestite 4 transportne vijake na zadnji strani aparata.
- Ta aparat je težak. Pri transportu bodite pazljivi. Med dvigovanjem nikoli ne držite delov, ki štrlijo iz stroja. Vrat stroja ni mogoče uporabiti kot ročaj.

Tehnične specifikacije

Napajanje	220-240V~,50Hz
Najv. tok	10A
Standardni tlak vode	0.05MPa~1MPa

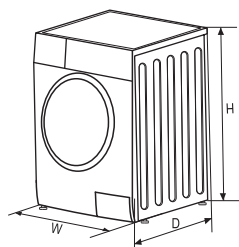

Model	Količina polnjenja	Mere (Š x G x V mm)	Neto teža	Nazivna moč
WF71231M	7.0kg	595x400x850	55kg	2050W
WF71261M	7.0kg	595x400x850	55kg	2050W
WF71490M	7.0kg	595x495x850	60kg	2000W

Informacijski list izdelka

DELEGIрана UREDBA KOMISIJE (EU) 2019/2014 o označevanju gospodinjskih pralnih in pralno-sušilnih strojev z energijskimi nalepkami

Ime dobavitelja ali blagovna znamka: Tesla

Naslov dobavitelja: Tesla Electronics, Litijska 47, 1000 Ljubljana, SI

Identifikacijska oznaka modela: WF71231M

Splošni parametri izdelka:

Parameter	Vrednost		Parameter	Vrednost	
Nazivna zmogljivost ^(a) kg	7,0		Mere v cm	Višina	85
				Širina	60
				Globina	40
Indeks energijske učinkovitosti ^(a) (EEI _w)	80,0		Razred energijske učinkovitosti ^(a)	D	
Indeks učinkovitosti pranja ^(a)	1,040		Učinkovitost izpiranja (g/kg) ^(a)	5,0	
Poraba energije v kWh na cikel za program eco 40–60 pri kombinaciji polne in delne obremenitve. Dejanska poraba energije je odvisna od načina uporabe aparata.	69,000		Poraba vode v litrih na cikel na podlagi programa eco 40–60 pri kombinaciji polne in delne obremenitve. Dejanska poraba vode je odvisna od načina uporabe aparata in trdote vode.	45	
Najvišja temperatura v obdelanem tekstilu ^(a) (°C)	Nazivna zmogljivo:	39	Ponderirana vsebnost preostale vlage ^(a) (%)	62,0	
	Polovica	-			
	Četrtnska	-			
Hitrost ožemanja ^(a) (vrt/min)	Nazivna zmogljivo:	1 200	Razred učinkovitosti ožemanja ^(a)	C	
	Polovica	-			
	Četrtnska	-			
Trajanje programa ^(a) (u:min)	Nazivna zmogljivo:	3:28	Tip	Prostostoječi	
	Polovica	-			
	Četrtnska	-			
Emisije akustičnega hrupa, ki se prenaša po zraku v fazi ožemanja ^(a) Hrup (dB(A) glede na 1 pW)	80		Razred emisij akustičnega hrupa, ki se prenaša po zraku ^(a) (faza ožemanja)	C	

Stanje izključenosti (W) (če je ustrezno)	0,50	Stanje pripravljenosti (W) (če je ustrezno)	1,00
Zamik vklopa (W) (če je ustrezno)	Ni relevantni	Omrežno stanje pripravljenosti (W) (če je ustrezno)	Ni relevantni
Minimalno trajanje garancije za aparat, ki jo ponuja dobavitelj: 24 mesecev			
Ta izdelek je zasnovan tako, da med ciklom pranja sprošča srebrove ione		NE	
Dodatne informacije:			
Povezava do spletnega mesta dobavitelja, kjer so na voljo informacije iz točke 9 Priloge II k Uredbi Komisije (EU) 2019/2023: tesla.info			

(a) za program eco 40-60.

Informacijski list izdelka

DELEGIрана UREDBA KOMISIJE (EU) 2019/2014 o označevanju gospodinjskih pralnih in pralno-sušilnih strojev z energijskimi nalepkami

Ime dobavitelja ali blagovna znamka: Tesla

Naslov dobavitelja: Tesla Electronics, Litijska 47, 1000 Ljubljana, SI

Identifikacijska oznaka modela: WF71261M

Splošni parametri izdelka:

Parameter	Vrednost		Parameter	Vrednost	
Nazivna zmogljivost ^(a) kg	7,0		Mere v cm	Višina	85
				Širina	60
				Globina	40
Indeks energijske učinkovitosti ^(a) (EEI _w)	80,0		Razred energijske učinkovitosti ^(a)	D	
Indeks učinkovitosti pranja ^(a)	1,040		Učinkovitost izpiranja (g/kg) ^(a)	5,0	
Poraba energije v kWh na cikel za program eco 40–60 pri kombinaciji polne in delne obremenitve. Dejanska poraba energije je odvisna od načina uporabe aparata.	0,690		Poraba vode v litrih na cikel na podlagi programa eco 40–60 pri kombinaciji polne in delne obremenitve. Dejanska poraba vode je odvisna od načina uporabe aparata in trdote vode.	45	
Najvišja temperatura v obdelanem tekstilu ^(a) (°C)	Nazivna zmogljivo	39	Ponderirana vsebnost preostale vlage ^(a) (%)	62,0	
	Polovica	-			
	Četrtnska	-			
Hitrost ožemanja ^(a) (vrt/min)	Nazivna zmogljivo	1 200	Razred učinkovitosti ožemanja ^(a)	C	
	Polovica	-			
	Četrtnska	-			
Trajanje programa ^(a) (u:min)	Nazivna zmogljivo	3:28	Tip	Prostostoječi	
	Polovica	-			
	Četrtnska	-			
Emisije akustičnega hrupa, ki se prenaša po zraku v fazi ožemanja ^(a) Hrup (dB(A) glede na 1 pW)	80		Razred emisij akustičnega hrupa, ki se prenaša po zraku ^(a) (faza ožemanja)	C	

Stanje izključenosti (W) (če je ustrezno)	0,50	Stanje pripravljenosti (W) (če je ustrezno)	1,00
Zamik vklopa (W) (če je ustrezno)	Ni relevantni	Omrežno stanje pripravljenosti (W) (če je ustrezno)	Ni relevantni
Minimalno trajanje garancije za aparat, ki jo ponuja dobavitelj: 24 mesecev			
Ta izdelek je zasnovan tako, da med ciklom pranja sprošča srebrove ione		NE	
Dodatne informacije:			
Povezava do spletnega mesta dobavitelja, kjer so na voljo informacije iz točke 9 Priloge II k Uredbi Komisije (EU) 2019/2023: tesla.info			

(a) za program eco 40-60.

Informacijski list izdelka

DELEGIрана UREDBA KOMISIJE (EU) 2019/2014 o označevanju gospodinjskih pralnih in pralno-sušilnih strojev z energijskimi nalepkami

Ime dobavitelja ali blagovna znamka: Tesla

Naslov dobavitelja: Tesla Electronics, Litijska 47, 1000 Ljubljana, SI

Identifikacijska oznaka modela: WF71490M

Splošni parametri izdelka:

Parameter	Vrednost		Parameter	Vrednost	
Nazivna zmogljivost ^(a) kg	7,0		Mere v cm	Višina	85
				Širina	60
				Globina	50
Indeks energijske učinkovitosti ^(a) (EEI _w)	60,0		Razred energijske učinkovitosti ^(a)	B	
Indeks učinkovitosti pranja ^(a)	1,031		Učinkovitost izpiranja (g/kg) ^(a)	5,0	
Poraba energije v kWh na cikel za program eco 40–60 pri kombinaciji polne in delne obremenitve. Dejanska poraba energije je odvisna od načina uporabe aparata.	0,516		Poraba vode v litrih na cikel na podlagi programa eco 40–60 pri kombinaciji polne in delne obremenitve. Dejanska poraba vode je odvisna od načina uporabe aparata in trdote vode.	45	
Najvišja temperatura v obdelanem tekstilu ^(a) (°C)	Nazivna zmogljivo	36	Ponderirana vsebnost preostale vlage ^(a) (%)	53,9	
	Polovica	-			
	Četrtnska	-			
Hitrost ožemanja ^(a) (vrt/min)	Nazivna zmogljivo	1 400	Razred učinkovitosti ožemanja ^(a)	B	
	Polovica	-			
	Četrtnska	-			
Trajanje programa ^(a) (u:min)	Nazivna zmogljivo	3:28	Tip	Prostostoječi	
	Polovica	-			
	Četrtnska	-			
Emisije akustičnega hrupa, ki se prenaša po zraku v fazi ožemanja ^(a) Hrup (dB(A) glede na 1 pW)	76		Razred emisij akustičnega hrupa, ki se prenaša po zraku ^(a) (faza ožemanja)	B	

Stanje izključenosti (W) (če je ustrezno)	0,50	Stanje pripravljenosti (W) (če je ustrezno)	-
Zamik vklopa (W) (če je ustrezno)	Ni relevantni	Omrežno stanje pripravljenosti (W) (če je ustrezno)	Ni relevantni
Minimalno trajanje garancije za aparat, ki jo ponuja dobavitelj: 24 mesecev			
Ta izdelek je zasnovan tako, da med ciklom pranja sprošča srebrove ione		NE	
Dodatne informacije:			
Povezava do spletnega mesta dobavitelja, kjer so na voljo informacije iz točke 9 Priloge II k Uredbi Komisije (EU) 2019/2023: tesla.info			

(a) za program eco 40-60.

BEZBEDNOSNA UPUTSTVA

Dobro pročitajte sledeće bezbednosne informacije i strogo ih se pridržavajte kako biste rizik od nastanka požara ili eksplozije i strujnog udara sveli na najmanju moguću meru i kako biste sprečili nastanak štete po imovinu, povređivanje ljudi ili gubitak života. Nepoštovanje pomenutih uputstava će svaku garanciju učiniti nevažećom.



UPOZORENJE!

Ova kombinacija simbola i signalne reči ukazuje na potencijalno opasnu situaciju koja, ukoliko se ne izbegne, za rezultat može imati smrt ili ozbiljne povrede.



OPREZ!

Ova kombinacija simbola i signalne reči ukazuje na potencijalno opasnu situaciju koja za rezultat može imati blage ili lakše povrede ili štetu po imovinu i okruženje.



NAPOMENA

Ova kombinacija simbola i signalne reči ukazuje na potencijalno opasnu situaciju koja za rezultat može imati blage ili lakše povrede.



UPOZORENJE!

Strujni udar!

- Ukoliko je priključni kabl oštećen, njegovu zamenu mora da obavi proizvođač, servis koji je angažovao ili lica sa sličnim kvalifikacijama, kako bi se izbegla opasnost.
- Ukoliko je mašina oštećena, ne sme se upotrebljavati sve dok proizvođač, njegov ovlašćeni servis ili osobe sa sličnim kvalifikacijama ne obavne njenu popravku. Rizik od strujnog udara!
- Uređaj mogu da upotrebljavaju deca starija od 8 godina, kao i osobe sa umanjanim fizičkim, čulnim ili mentalnim sposobnostima ili osobe bez iskustva i znanja ukoliko su pod nadzorom ili ukoliko su dobili uputstva o bezbednoj upotrebi uređaja i shvataju opasnosti koje upotreba istog nosi. Deca ne treba da se igraju uređajem. Deca ne treba da obavljaju čišćenje i korisničko održavanje uređaja bez nadzora.
- Decu je potrebno nadgledati kako se ne bi igrala uređajem.
- Životinje i deca se mogu uvući u mašinu. Pre svake upotrebe, proverite unutrašnjost mašine.
- Decu mlađu od 3 godine je neophodno držati dalje od uređaja ili pod konstantnim nadzorom.
- Nemojte se penjati na uređaj ili sedeti na istom.

MESTO INSTALACIJE I OKRUŽENJE

- Sve supstance koje se koriste za pranje, kao i dodatne supstance, treba držati na bezbednom mestu van domašaja dece.
- Nemojte mašinu postavljati na pod prekriven tepihom. Tepih može da blokira otvore i tako ošteti mašinu.
- Držite uređaj što dalje od izvora toplote i direktnih sunčevih zraka kako biste sprečili oštećenja na plastičnim i gumenim delovima.
- Nemojte upotrebljavati uređaj u vlažnom okruženju ili u prostorijama u kojima je prisutan eksplozivni ili nagrizajući gas. U slučaju curenja ili prskanja vode, ostavite uređaj da se osuši na otvorenom.
- Uređaj se ne sme postavljati tako da se nalazi iza vrata koja je moguće zaključati, kliznih vrata ili vrata sa šarkom pozicioniranom na suprotnoj strani u odnosu na šarku mašine za pranje veša.
- Nemojte koristiti mašinu u prostorijama sa temperaturom nižom od 5°C, jer bi to moglo da ošteti neke od njenih delova. Ukoliko je upotreba mašine u pomenutim uslovima neizbežna, postarajte se da nakon svake upotrebe potpuno ispusite vodu iz uređaja (pogledajte odeljak „Održavanje – Čišćenje filtera na ispusnoj pumpi“) kako biste sprečili oštećenja nastala usled mržnjenja.
- Nemojte nikada upotrebljavati zapaljive sprejeve ili supstance u neposrednoj blizini uređaja.

INSTALACIJA

- Pre upotrebe uređaja, uklonite kompletnu ambalažu i skinite šrafove za transport. U suprotnom, može doći do nastanka ozbiljnih oštećenja.

- Ovaj uređaj je opremljen jednim ulaznim ventilom i može se povezati isključivo na dovod hladne vode.
- Strujni utikač mora biti dostupan nakon instalacije.
- Pre prvog pranja odeće, proizvod treba jednom pustiti u rad sa praznim bubnjem, tako da prođe kroz sve faze ciklusa.
- Pre upotrebe mašine za pranje veša, potrebno je obaviti njenu kalibraciju.
- Nemojte na uređaj stavljati prekomerno teške predmete, poput kanistera za vodu ili uređaja za grejanje.
- Upotrebite novi komplet creva isporučen zajedno sa uređajem. Stare komplete creva ne treba ponovo upotrebljavati.
- Maksimalni pritisak ulazne vode je 1 MPa. Minimalni pritisak ulazne vode je 0,05 MPa.

POVEZIVANJE NA ELEKTRIČNE INSTALACIJE

- Uverite se da mašina ne pritiska kabl za napajanje, jer to može dovesti do njegovog oštećenja.
- Proizvod priključite u uzemljenu utičnicu zaštićenu osiguračem, koja je u skladu sa vrednostima navedenim u tabeli u okviru dela „Tehničke specifikacije“. Postupak uzemljavanja treba da obavi kvalifikovani električar. Uverite se da je instalacija mašine obavljena u skladu sa lokalnim propisima.
- Postupak povezivanja na vodovodne i električne instalacije mora da obavi kvalifikovano tehničko lice, a u skladu sa uputstvima proizvođača i lokalnim propisima o bezbednosti.



UPOZORENJE!

- Nemojte upotrebljavati razvodnike za utičnicu ili produžne kablove.
- Uređaj ne sme biti povezan na eksterni uređaj za uključivanje/isključivanje, poput tajmera, ili na kolo koje se redovno uključuje i isključuje.
- Ukoliko je u prostoriji prisutan zapaljivi gas, nemojte iskopčavati utikač iz strujne utičnice.
- Utikač nikada nemojte iskopčavati vlažnim rukama.
- Prilikom iskopčavanja, uvek vucite utikač, a ne kabl.
- Uređaj iskopčajte sa napajanja svaki put kada ga ne upotrebljavate.

POVEZIVANJE NA VODOVODNE INSTALACIJE

- Proverite spojeve sa ulaznim cevima za vodu, slavinom za vodu i ispusnim crevom kako biste detektovali moguće probleme nastale usled promena u pritisku vode. Ukoliko spojevi popuste ili počnu da cure, zatvorite slavinu i popravite ih. Uređaj počnite da upotrebljavate tek nakon što kvalifikovane osobe obavie adekvatnu instalaciju cevi i creva.
- Tokom rada, staklena vrata mogu postati izuzetno vrela. Kada je mašina u funkciji, držite decu i kućne ljubimce što dalje od nje.
- Ulazna i izlazna creva za vodu je potrebno instalirati na bezbedan način, tako da ne dode do njihovog oštećenja. U suprotnom, može doći do curenja vode.
- Nemojte skidati filter na pumpi za ispuštanje vode sve dok u uređaju još uvek ima vode. Može doći do ispuštanja velike količine vode, uz rizik od poparivanja usled upotrebe vrele vode.

RAD I ODRŽAVANJE

- Nikada nemojte upotrebljavati zapaljive, eksplozivne ili toksične rastvarače. Nemojte upotrebljavati benzin, alkohol i slično umesto deterdženata. Birajte isključivo one deterdžente koji su pogodni za mašinsko pranje.
- Uverite se da su svi džepovi ispražnjeni. Oštri i kruti predmeti, poput novčića, broševa, eksera, šrafova, kamenčića i dr. mogu naneti ozbiljna oštećenja ovoj mašini.
- Pre nego što garderobu stavite u uređaj, iz džepova izvadite sve predmete, poput upaljača i šibica.
- Temeljno isperite veš koji ste ručno prali.
- Pre sušenja u uređaju, veš koji je zaprljan supstancama poput kuhinjskog ulja, acetona, alkohola, benzina, kerozina, sredstava za uklanjanje fleka, terpentina, voska i sredstava za uklanjanje voska potrebno je oprati u vreloj vodi koja sadrži dodatnu količinu deterdženta.
- Veš koji u sebi sadrži sunderastu gumu (sunder od lateksa), kapice za tuširanje, vodootpornu tkaninu, komade sa gumenom postavom i odeću ili jastuke koji sadrže delove od sunderaste gume ne treba sušiti u mašini.
- Omekšivače tkanine ili slične proizvode bi trebalo upotrebljavati u skladu sa preporukama navedenim na uputstvu za njih.
- Nikada nemojte pokušavati da vrata otvarate uz upotrebu sile. Vrata će se otključati ubrzo nakon završetka ciklusa.

- Nemojte vrata zatvarati uz upotrebu prekomerne sile. Ukoliko imate poteškoće prilikom zatvaranja vrata, proverite da li je veš pravilno ubačen i raspoređen.
- Pre svakog postupka čišćenja i održavanja, kao i nakon svake upotrebe, iskopčajte uređaj i zatvorite slavinu.
- Nemojte nikada čistiti uređaj tako što ćete ga polivati vodom. Rizik od strujnog udara
- Kako bi se izbegao nastanak opasnosti, popravke obavlja isključivo proizvođač, njegov ovlašćeni serviser ili lica sa sličnim kvalifikacijama. Proizvođač se neće smatrati odgovornim za oštećenja koja su svojim intervencijama izazvala neovlašćena lica.

TRANSPORT

- Pre obavljanja transporta:
 - Potrebno je da stručno lice ponovo postavi šrafove na mašinu.
 - Vodu koja se zadržala unutar mašine potrebno je ispustiti.
- Ovaj uređaj je težak. Budite pažljivi prilikom premeštanja. Prilikom podizanja, nikada nemojte mašinu držati za isturene delove. Vrata mašine se ne smeju upotrebljavati kao drška.

PREDVIĐENA UPOTREBA

Proizvod je namenjen isključivo za upotrebu u domaćinstvu i za tkanine u količinama karakterističnim za domaćinstvo, adekvatnim za mašinsko pranje i sušenje. Uređaj je namenjen isključivo za upotrebu u zatvorenom prostoru i nije predviđen za ugradnju. Upotreba uređaja treba da uvek bude uskladen sa ovim uputstvima. Uređaj nije namenjen za komercijalnu upotrebu. Svaka drugačija upotreba se smatra neadekvatnom. Proizvođač ne snosi odgovornost za oštećenja ili povrede nastale kao rezultat takve upotrebe.

- Ovaj uređaj je predviđen za upotrebu u domaćinstvima i sličnom okruženju poput:
 - Kuhinja za osoblje u prodavnicama, kancelarijama i drugom radnom okruženju;
 - Poljoprivrednih domaćinstava;
 - Hotela, motela i ostalih objekata rezidencijalnog tipa, gde se stavlja na raspolaganje klijentima;
 - Objekata koji pružaju uslugu noćenja sa doručkom;
 - Zajedničkih prostorija u stambenim blokovima ili samouslužnih perionica.

Pakovanje/Stari uređaj



Ova oznaka ukazuje da proizvod u EU ne treba odlagati zajedno sa drugim otpadom iz domaćinstva. Da biste sprečili potencijalnu štetu po životnu sredinu ili zdravlje ljudi koja nastaje nekontrolisanim odlaganjem otpada, odgovorno reciklirajte proizvod kako biste promovisali održivu ponovnu upotrebu materijalnih resursa. Za odlaganje upotrebljenog uređaja koristite sisteme za sabiranje otpada ili kontaktirajte maloprodajni objekat u kome ste proizvod kupili. Oni Vaš proizvod mogu preuzeti i reciklirati na način bezbedan po životnu okolinu.

POSTAVLJANJE

Opis proizvoda

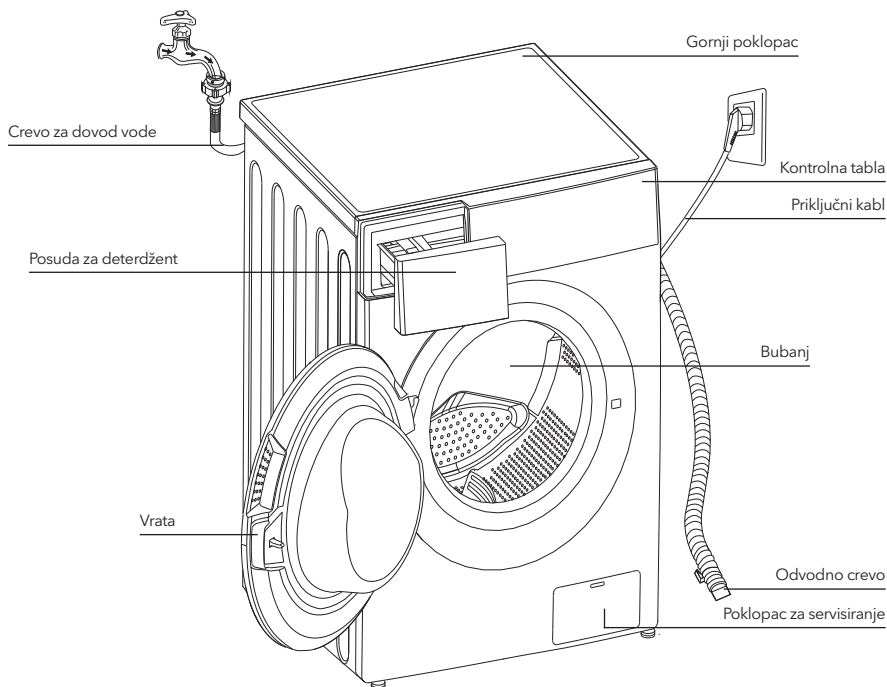

NAPOMENA

- Slika proizvoda je data isključivo u ilustrativne svrhe. Za pravi izgled proizvoda, pogledajte uređaj koji ste kupili.

Dodatna oprema



Poklopci x 4



1 x Crevo za dovod hladne vode



Korisničko uputstvo

Prostor u kome se uređaj postavlja

⚠ UPOZORENJE!

- Važno je da proizvod bude stabilan kako bi se sprečilo njegovo pomeranje tokom rada! Uverite se da je mašina iznivelesana i stabilna.
- Uverite se da proizvod nije postavljen preko priključnog kablja.
- Postarajte se da postoji minimalno rastojanje između zidova i uređaja, na način prikazan na slici.

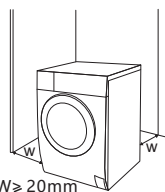

Pre postavljanja mašine, potrebno je da pronadete mesto sa sledećim karakteristikama:

1. Ima čvrstu, suhu i ravnu površinu.
2. Nije izloženo direktnim zracima sunca.
3. U dovoljnoj meri je provetreno.
4. Ima sobnu temperaturu iznad 0°C.
5. Držite što dalje od izvora toplote, poput uređaja u kojima se sagoreva uglj ili gas.



Raspakivanje mašine za pranje

⚠ UPOZORENJE!

- Ambalaža (npr. folija, stiropor) može biti opasna za decu.
- Postoji rizik od gušenja! Kompletu ambalažu držite na bezbednoj udaljenosti od dece.

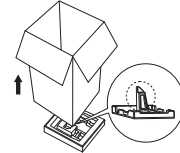

1. Uklonite kartonsku kutiju i delove od stiropora.
2. Podignite mašinu za pranje veša i skinite osnovu na kojoj se proizvod nalazi. Uverite se da je mali trougaoni sunder uklonjen zajedno sa osnovom. Ukoliko to nije slučaj, položite proizvod postrance, a zatim rukom skinite mali sunder sa dna proizvoda.
3. Uklonite traku kojom su pričvršćeni priključni kabl i odvodno crevo.
4. Izvadite dovodno crevo iz bubnja

Uklanjanje transportnih šrafova

⚠ UPOZORENJE!

- Pre upotrebe proizvoda, morate ukloniti transportne šrafove koji se nalaze na zadnjoj strani proizvoda.



Pomoću ključa, popustite 4 šrafa za transport



Skinite šrafove zajedno gumenim elementima i sačuvajte ih

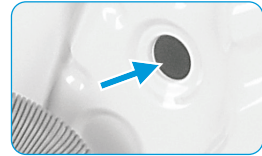

Zapušite otvore pomoću transportnih čepova za otvore

Levelisanje mašine za pranje veša

⚠ UPOZORENJE!

- Navojni prstenovi za pričvršćivanje moraju na svim nožicama biti dobro pričvršćeni za kućište.

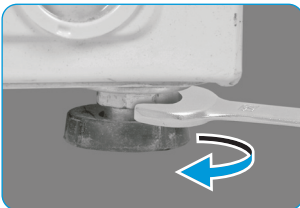

1. Popustite navojni prsten za pričvršćivanje.
2. Okrećite nožicu sve dok ne dodirne pod.
3. Podesite nožice i fiksirajte navojne prstenove pomoću ključa. Uverite se da je mašina iznivelisana i stabilna.

Povezivanje dovodnog creva za vodu

⚠ UPOZORENJE!

- Da biste sprečili curenje ili oštećenja prouzrokovana vodom, pratite uputstva data u ovom poglavlju!
- Nemojte savijati, lomiti, prepravljati, niti seći dovodno crevo za vodu.



Povežite crevo za dovod vode sa ulaznim ventilom za vodu i slavinom za hladnu vodu, na način prikazan na slici.



NAPOMENA

- Povežite rukom, bez upotrebe alata. Proverite da li su spojevi dobro pričvršćeni.

Odvodno crevo

⚠ UPOZORENJE!

- Nemojte savijati, niti istezati odvodno crevo.
- Pravilno postavite odvodno crevo. U suprotnom, može doći do curenja vode usled oštećenja.

Odvodno crevo se može povezati na dva načina:

1. Stavite ga u slivnik za vodu.

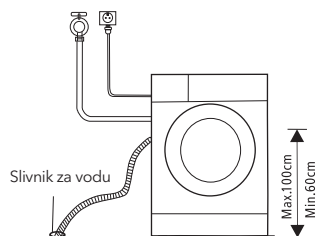

2. Povežite ga sa dodatnom ispusnom cevi slivnika za vodu.

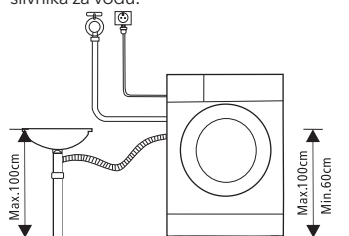

RAD UREĐAJA

Brzi početak

! OPREZI

- Pre pranja veša, proverite da li je uređaj pravilno postavljen.
- Pre nego što je izašao iz fabrike, Vaš uređaj je prošao kroz kompletnu proveru. Da biste uklonili preostalu vodu i neutralisali potencijalne neprijatne mirise, pre prve upotrebe se preporučuje da očistite svoj uređaj. Ovo se vrši aktiviranjem programa za pamuk (Cotton) na 90°C, bez veša i deterdženta.

☰ KALIBRACIJA

Model WF71490M

Za najbolje performanse mašine za pranje veša, preporučuje se njena kalibracija.

Uređaj može da detektuje količinu veša u bubnju. Ovom funkcijom se vrši optimizacija performansi proizvoda maksimalnim smanjenjem potrošnje energije i vode, što Vam donosi uštedu u smislu novca i vremena. Iz tog razloga, za najbolju upotrebu uređaja se preporučuje obavljanje njegove kalibracije.

1. Izvadite svu dodatnu opremu iz bubnja i zatvorite vrata;
2. Prikopčajte utikač u strujnu utičnicu;
3. Uključite mašinu za pranje veša i istovremeno zadržite pritisak na tasterima „Delay“ (Odloženi start) i „Speed“ (Brzina centrifuge) u trajanju od 10 sekundi, sve dok se na displeju ne pojavi „t19“;
4. Pritisnite taster ▷|| kako biste aktivirali uređaj i sačekajte dok se na displeju ne pojavi „****“.

1. Pre pranja veša

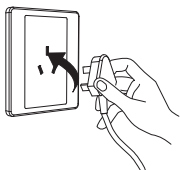

Uključite u struju

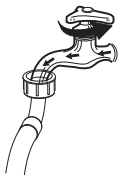

Pustite vodu

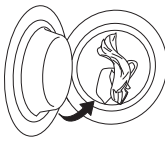

Napunite vešom

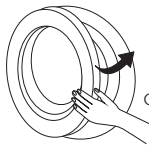

Zatvorite vrata



Dodajte deterdžent

☰ NAPOMENA

- Deterdžent se u pregradu I dodaje samo ako izaberete pretpranje kod mašina koje imaju ovu funkciju.

2. Pranje



Izaberite program

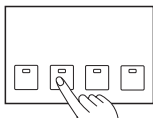

Izaberite funkciju ili ostavite podrazumevane vrednosti



Započnite ciklus

3. Nakon pranja

Vrata su zaključana, a lampice na tasteru [Start/Pause] (Početak/Pauziranje) se uključuju i isključuju uz zvučni signal, ili se dve male tačke na digitalnom ekranu uključuju i isključuju.

* Model WF71490M

Oglašava se alarm, a na displeju stoji „End“ (Kraj ciklusa).

Pre svakog pranja

- Radni uslovi mašine trebalo bi da se kreću od (0 do 40)°C. Ukoliko uređaj upotrebljavate na temperaturama nižim od 0°C, može doći do oštećenja ulaznog ventila i odvodnog sistema. Ukoliko se nalazi u okruženju u kome je temperatura 0°C ili niža, mašinu je potrebno prenети u okruženje sa normalnom sobnom temperaturom kako biste pre upotrebe bili sigurni da u dovodnom crevu za vodu i odvodnom crevu nema zamrznute vode.
- Pre pranja, proverite etiketu na vešu i pojašnjenja za upotrebu deterdženta. Za adekvatno mašinsko pranje, upotrebljavajte deterdžente koji ne proizvode penu ili je proizvode u manjoj meri.



Proverite etiketu i odaberite program



Izvadite predmete iz džepova



Prevezite dugačke trake, zakopčajte rasjfešuse i zakopčajte dugmad



Manje komade veša stavite u jastučnicu

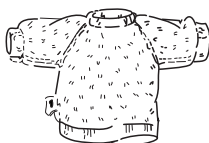

Obrnite garderobu koja se lako čeba na naličje. Isto učinite i sa garderobom koja ima duga vlakna



Sortirajte veš prema teksturi

⚠ UPOZORENJE!

- Pranje jednog komada veša može dovesti do značajne neizbalansiranosti uređaja, zbog čega se može uključiti alarm. Stoga se preporučuje dodavanje još jednog ili dva komada veša, kako bi proces ispuštanja vode teкао glatko.
- Ne perite veš koji je prethodno bio u kontaktu sa kerozinom, benzinom, alkoholom i drugim zapaljivim materijalima.

Posuda za deterdžent

- I Deterdžent za pretpranje
- II Deterdžent za pranje
- ☼ Omekšivač
- ☉ Otpustite taster kako biste izvadili pregradu za deterdžent

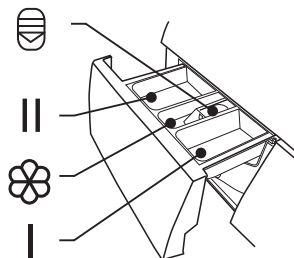

⚠ OPREZ!

- Deterdžent se u pregradu I dodaje samo ako izaberete pretpranje kod mašina koje imaju ovu funkciju.

Model: WF71231M

Program	I	II	☼
Cotton (Pamuk) 30°C	<input type="radio"/>	<input checked="" type="radio"/>	<input type="radio"/>
Cotton (Pamuk) 40°C	<input type="radio"/>	<input checked="" type="radio"/>	<input type="radio"/>
Cotton (Pamuk) 60°C	<input type="radio"/>	<input checked="" type="radio"/>	<input type="radio"/>
Cotton (Pamuk) 90°C	<input type="radio"/>	<input checked="" type="radio"/>	<input type="radio"/>
Synthetic (Sintetika)	<input type="radio"/>	<input checked="" type="radio"/>	<input type="radio"/>
Synthetic (Sintetika) 40°C	<input type="radio"/>	<input checked="" type="radio"/>	<input type="radio"/>
Drum Clean (Čišćenje bubnja)			
Cold Wash (Pranje hladnom vodom)	<input type="radio"/>	<input checked="" type="radio"/>	<input type="radio"/>
Cold Wash (Pranje hladnom vodom) 20°C	<input type="radio"/>	<input checked="" type="radio"/>	<input type="radio"/>
Spin Only (Samo centrifuga)			
Drain Only (Samo ispuštanje vode)			
Rinse & Spin (Ispiranje i centrifuga)			<input type="radio"/>

Model: WF71261M

Program	I	II	☼
Cotton (Pamuk) 30°C		<input checked="" type="radio"/>	<input type="radio"/>
Cotton (Pamuk) 40°C		<input checked="" type="radio"/>	<input type="radio"/>
Cotton (Pamuk) 60°C		<input checked="" type="radio"/>	<input type="radio"/>
Cotton (Pamuk) 90°C		<input checked="" type="radio"/>	<input type="radio"/>
Synthetic (Sintetika)		<input checked="" type="radio"/>	<input type="radio"/>
Synthetic (Sintetika) 40°C		<input checked="" type="radio"/>	<input type="radio"/>
Drum Clean (Čišćenje bubnja)			
Cotton Intensive (Intenzivno pranje pamuka) 40°C		<input checked="" type="radio"/>	<input type="radio"/>
Cotton Intensive (Intenzivno pranje pamuka) 60°C		<input checked="" type="radio"/>	<input type="radio"/>
Quick Wash (Brzo pranje) 45'		<input checked="" type="radio"/>	<input type="radio"/>
Quick Wash (Brzo pranje) 30'		<input checked="" type="radio"/>	<input type="radio"/>
Quick Wash (Brzo pranje) 15'		<input checked="" type="radio"/>	<input type="radio"/>

Program	I	II	☼
Delicate (Delikatan veš) 30°C		<input checked="" type="radio"/>	<input type="radio"/>
Delicate (Delikatan veš)		<input checked="" type="radio"/>	<input type="radio"/>
Ends in 9H (Završava za 9H)		<input checked="" type="radio"/>	<input type="radio"/>
Ends in 6H (Završava za 6H)		<input checked="" type="radio"/>	<input type="radio"/>
Ends in 3H (Završava za 3H)		<input checked="" type="radio"/>	<input type="radio"/>
Quick Wash (Brzo pranje) 45'		<input checked="" type="radio"/>	<input type="radio"/>
Quick Wash (Brzo pranje) 30'		<input checked="" type="radio"/>	<input type="radio"/>
Quick Wash (Brzo pranje) 15'		<input checked="" type="radio"/>	<input type="radio"/>
ECO 40-60		<input checked="" type="radio"/>	<input type="radio"/>
Cotton Intensive (Intenzivno pranje pamuka) 40°C		<input checked="" type="radio"/>	<input type="radio"/>
Cotton Intensive (Intenzivno pranje pamuka) 60°C		<input checked="" type="radio"/>	<input type="radio"/>

Obavezno Opciono

Program	I	II	☼
Spin Only (Samo centrifuga)			
Drain Only (Samo ispuštanje vode)			
Rinse & Spin (Ispiranje i centrifuga)			<input type="radio"/>
Delicate (Delikatan veš) 30°C		<input checked="" type="radio"/>	<input type="radio"/>
Delicate (Delikatan veš)		<input checked="" type="radio"/>	<input type="radio"/>
Mix (Kombinovani veš) 60°C		<input checked="" type="radio"/>	<input type="radio"/>
Mix (Kombinovani veš) 40°C		<input checked="" type="radio"/>	<input type="radio"/>
Mix (Kombinovani veš)		<input checked="" type="radio"/>	<input type="radio"/>
ECO 40-60		<input checked="" type="radio"/>	<input type="radio"/>
Cold Wash (Pranje hladnom vodom)		<input checked="" type="radio"/>	<input type="radio"/>
Cold Wash (Pranje hladnom vodom) 20°C		<input checked="" type="radio"/>	<input type="radio"/>

Obavezno Opciono

Model: WF71490M

Program	I	II / Δ	☼	Program	I	II / Δ	☼
Cotton (Pamuk)	<input type="radio"/>	<input checked="" type="radio"/>	<input type="radio"/>	Sport Wear (Sportski veš)	<input type="radio"/>	<input checked="" type="radio"/>	<input type="radio"/>
Quick (Brzo pranje) 15'		<input checked="" type="radio"/>	<input type="radio"/>	Synthetic (Sintetika)	<input type="radio"/>	<input checked="" type="radio"/>	<input type="radio"/>
Rapid (Brzo pranje) 45'		<input checked="" type="radio"/>	<input type="radio"/>	Mix (Kombinovani veš)	<input type="radio"/>	<input checked="" type="radio"/>	<input type="radio"/>
60' Wash (Ciklus pranja od 60')		<input checked="" type="radio"/>	<input type="radio"/>	Delicate (Delikatan veš)		<input checked="" type="radio"/>	<input type="radio"/>
ECO 40-60		<input checked="" type="radio"/>	<input type="radio"/>	Wool (Vuna)		<input checked="" type="radio"/>	<input type="radio"/>
Intensive (Intenzivno pranje)		<input checked="" type="radio"/>	<input type="radio"/>	20°C		<input checked="" type="radio"/>	<input type="radio"/>
Rinse & Spin (Ispiranje i centrifuga)			<input type="radio"/>	Spin Only (Samo centrifuga)			<input type="radio"/>
Sterilization (Sterilizacija)		<input checked="" type="radio"/>	<input type="radio"/>				

● Obavezno ○ Opciono

Preporuke u vezi sa deterdžentom

Preporučeni deterdžent za pranje	Ciklusi pranja	Temp. pranja	Tip veša i tkanina
Snažni deterdžent sa sredstvima za izbeljivanje i optičkim izbeljivačima	Cotton (Pamuk) ECO 40-60, *Mix (Kombinovani veš)	30/40/60	Beli veš od pamuka ili lana otpornog na iskuvavanje
Deterdžent za pranje obojenog veša, bez sredstava za izbeljivanje i optičkih izbeljivača	Cotton (Pamuk) ECO 40-60, *Mix (Kombinovani veš) Cold Wash (Pranje hladnom vodom)	Hladno/20/ 30/40	Obojeni veš od pamuka ili lana
Deterdžent za pranje obojenog veša ili blagi deterdžent bez optičkih izbeljivača	Cold Wash (Pranje hladnom vodom)	Hladno/20/40	Obojeni veš od vlakana lakih za održavanje i sintetičkih materijala
Blagi deterdžent za pranje	Synthetic (Sintetika)	Hladno/40	Delikatne tkanine, svila, viskoza
Specijalni deterdžent za vunu**	Wool (Vuna)**	20/30/40**	Vuna**

* Model WF71261M, ** Model WF71490M

NAPOMENA

- Pre nego što zgrudvane ili slepljene deterdžente ili dodatna sredstva sipate u pregradu za deterdžent, možete ih razblažiti u malo vode kako biste sprečili začepljenje ulaznog dela pregrade za deterdžent i prelivanje vode.
- Izaberite odgovarajući tip deterdženta za najbolji učinak prilikom pranja uz minimalnu potrošnju vode i struje.
- Za postizanje najboljih rezultata prilikom pranja, važno je upotrebiti odgovarajuću dozu deterdženta.
- Ukoliko bubanj nije napunjen do maksimalnog kapaciteta, stavite manju količinu deterdženta.
- Uvek prilagodite količinu deterdženta stepenu tvrdoće vode. Ukoliko je voda iz Vašeg vodovoda meka, upotrebite manje deterdženta.
- Količinu deterdženta odredite prema stepenu zaprljanosti veša. Manje zaprljana garderoba zahteva manje deterdženta.
- Visoko-koncentrovani deterdžent (kompaktni deterdžent) zahteva posebnu preciznost prilikom doziranja.

Znaci prekomerne količine deterdženta uključuju sledeće:

- stvaranje velike količine pene
- loši rezultati pranja i ispiranja

Znaci nedovoljne količine deterdženta uključuju sledeće:

- veš poprima sivu boju
- formiranje sloja kamenca na bubnju, grejaču i/ili vešu

Kontrolna tabla

Model: WF71231M

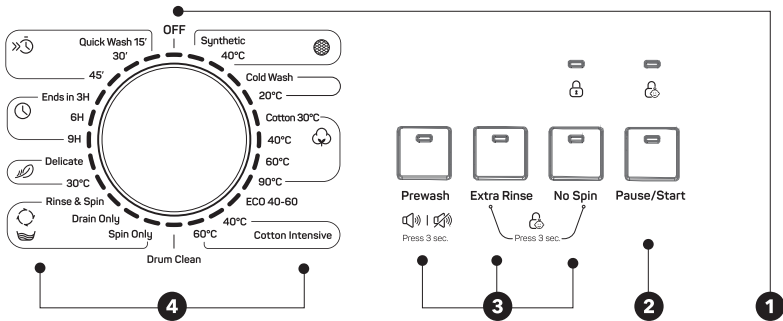

Model: WF71261M

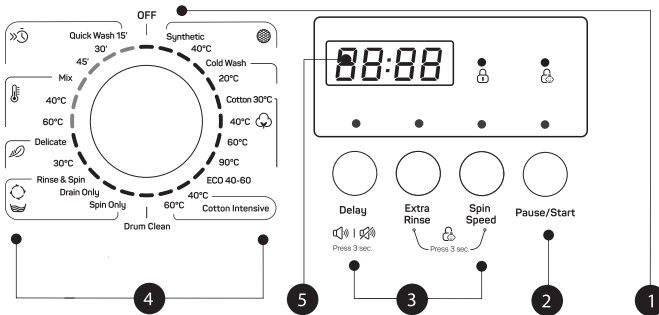

NAPOMENA

- Slika je data isključivo u ilustrativne svrhe. Za pravi izgled proizvoda, pogledajte uređaj koji ste kupili.

1. On/Off (Uključeno/Isključeno)

Proizvod je uključen ili isključen.

2. Start/Pause (Početak/Pauza)

Pritiskom na ovaj taster ćete započeti ili pauzirati ciklus pranja.

3. Opcije

Ovi tasteri Vam omogućavaju da izaberete dodatne funkcije, pri čemu će pomenuti tasteri nakon odabira zasvetleti.

4. Program

Zavisno od tipa veša.

5. Displej

Na displeju su prikazana podešavanja, procenjeno preostalo vreme, opcije i statusne poruke u vezi sa Vašom mašinom za pranje veša. Displej će ostati uključen tokom celokupnog ciklusa.

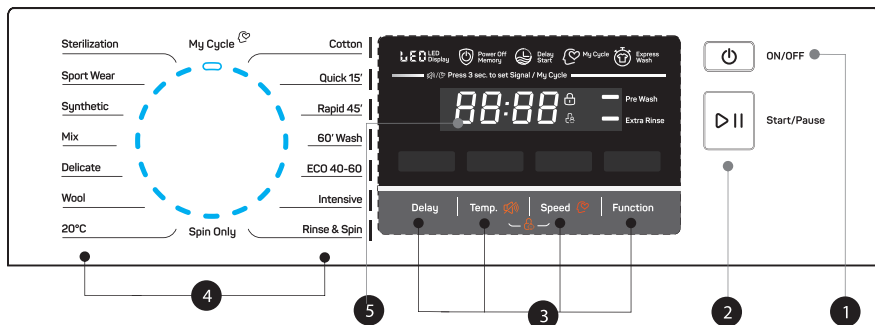

NAPOMENA

- Slika je data isključivo u ilustrativne svrhe. Za pravi izgled proizvoda, pogledajte uređaj koji ste kupili.

1. On/Off (Uključeno/Isključeno)

Za uključivanje i isključivanje uređaja.

2. Start/Pause (Početak/Pauza)

Za započinjanje ili pauziranje Vašeg programa pranja.

3. Opcije

Ovi tasteri Vam omogućavaju da izaberete dodatne funkcije, pri čemu će pomenuti tasteri nakon odabira zasvetliti.

4. Program

Dostupno u zavisnosti od tipa veša.

5. Displej

Na displeju su prikazana podešavanja, procenjeno preostalo vreme, opcije i statusne poruke.

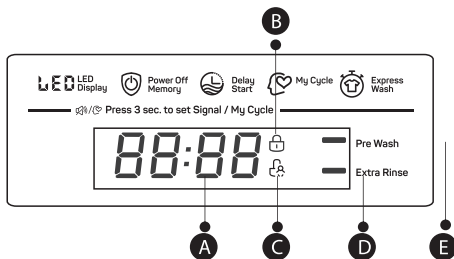

A Displej

Vreme trajanja ciklusa pranja
125
Brzina centrifugiranja
400
Ciklus završen
End

Početak odložen za
2h
Greška
E30
Temperatura
30

B Zaključavanje vrata

D Dodatno ispiranje

C Zaključavanje zbog bezbednosti dece

E Pretpranje

Programi

Model: WF71231M

Program	Težina veša (kg)	Prikazano vreme
	7.0	7.0
Synthetic (Sintetika)	3.5	2:20
Synthetic (Sintetika) 40°C	3.5	2:20
Cold Wash (Pranje hladnom vodom)	7.0	1:00
Cold Wash (Pranje hladnom vodom) 20°C	7.0	1:01
Cotton (Pamuk) 30°C	7.0	2:40
Cotton (Pamuk) 40°C	7.0	2:40
Cotton (Pamuk) 60°C	7.0	2:45
Cotton (Pamuk) 90°C	7.0	2:50
ECO 40-60	7.0	3:28
Cotton Intensive (Intenzivno pranje pamuka) 40°C	7.0	3:48
Cotton Intensive (Intenzivno pranje pamuka) 60°C	7.0	3:53
Drum Clean (Čišćenje bubnja)	-	1:18
Spin Only (Samo centrifuga)	7.0	0:12
Drain Only (Samo ispuštanje vode)	-	0:01
Rinse & Spin (Ispiranje i centrifuga)	7.0	0:20
Delicate (Delikatan veš) 30°C	2.5	0:50
Delicate (Delikatan veš)	2.5	0:48
Ends in 9H (Završava za 9H)	7.0	0:59
Ends in 6H (Završava za 6H)	7.0	0:59
Ends in 3H (Završava za 3H)	7.0	0:59
Quick Wash (Brzo pranje) 45'	2.0	0:45
Quick Wash (Brzo pranje) 30'	2.0	0:30
Quick Wash (Brzo pranje) 15'	2.0	0:15

NAPOMENA

Parametri navedeni u ovoj tabeli su namenjeni isključivo za informisanje korisnika. Realni parametri se mogu razlikovati od parametara navedenih u prethodnoj tabeli.

WF71231M						
Ciklus	Nominalni kapacitet u kg	Trajanje ciklusa u č: min	Potrošnja energije u kWh/ciklusu	Potrošnja vode u l /ciklusu	Najviša temperatura pranja °C ¹⁾	Preostala vlaga u % / Brzina centrifugiranja u rpm ²⁾
Cold Wash (Pranje hladnom vodom) 20°C	3.5	1:01	0.213	41	20	60%/1200
Cotton (Pamuk) 60°C	7.0	2:45	1.385	65	60	60%/1200
Synthetic (Sintetika)	3.5	2:20	0.327	60	Hladno	60%/1200
Quick Wash (Brzo pranje) 15'	2.0	0:15	0.035	32	Hladno	75%/800
Cotton Intensive (Intenzivno pranje pamuka) 40°C	7.0	3:48	1.088	65	40	60%/1200
ECO 40-60 ³⁾	7.0	3:28	0.940	55.3	39	62%/1200
	3.5	2:42	0.590	41.5	35	62%/1200
	2.0	2:42	0.435	35.6	30	62%/1200

- Gorenavedeni podaci su dati isključivo u informativne svrhe, a mogu se menjati zavisno od uslova prilikom realne upotrebe uređaja.
- Za sve programe, izuzev programa ECO 40-60, prikazane su samo okvirne vrednosti.
- Nova klasa energetske efikasnosti u EU je D
Program za testiranje energetske efikasnosti: ECO 40-60. Brzina centrifugiranja: Maksimalna brzina; Ostali parametri podešeni na podrazumevano. Polovina težine veša za model od 7,0 kg: 3,5 kg. Četvrtina težine veša za model od 7,0 kg: 2,0 kg.

1) Najviša temperatura veša dostignuta u toku ciklusa pranja u trajanju od najmanje 5 minuta.

2) Vlaga koja preostane nakon ciklusa pranja, izražena u procentima sadržaja vode, i brzina centrifugiranja pri kojoj je ova vrednost postignuta.

3) Programom ECO 40-60 se može zajedno, u okviru istog ciklusa, oprati normalno zaprljan pamučni veš, na čijoj deklaraciji stoji da ga je moguće prati na temperaturama od 40°C ili 60°C. Ovaj program se koristi za procenu stepena usaglašenosti sa uredbom (EU) 2019/2023

Generalno, najefikasniji u smislu potrošnje energije su programi koji rade na nižim temperaturama, a traju duže.

Ukoliko mašinu za pranje veša u domaćinstvu napunite do maksimalnog kapaciteta naznačenog za određeni program, pružićete svoj doprinos uštedi energije i vode.

Brzina centrifugiranja utiče na stepen buke i preostali sadržaj vlage: što je brzina centrifugiranja tokom faze centrifugiranja veća, to je buka veća, a preostali sadržaj vlage niži.

OPREZ!

- Ukoliko dođe do prekida u snabdevanju električnom energijom prilikom rada mašine, odabrani program će biti sačuvan u posebnoj memoriji. Nakon što snabdevanje električnom energijom bude ponovno uspostavljeno, mašina će nastaviti da radi u pomenutom programu.

Model: WF71261M

Program	Težina veša (kg)	Prikazano vreme
	7.0	7.0
Synthetic (Sintetika)	3.5	2:20
Synthetic (Sintetika) 40°C	3.5	2:20
Cold Wash (Pranje hladnom vodom)	7.0	1:00
Cold Wash (Pranje hladnom vodom) 20°C	7.0	1:01
Cotton (Pamuk) 30°C	7.0	2:40
Cotton (Pamuk) 40°C	7.0	2:40
Cotton (Pamuk) 60°C	7.0	2:45
Cotton (Pamuk) 90°C	7.0	2:50
ECO 40-60	7.0	3:28
Cotton Intensive (Intenzivno pranje pamuka) 40°C	7.0	3:48
Cotton Intensive (Intenzivno pranje pamuka) 60°C	7.0	3:53
Drum Clean (Čišćenje bubnja)	-	1:18
Spin Only (Samo centrifuga)	7.0	0:12
Drain Only (Samo ispuštanje vode)	-	0:01
Rinse & Spin (Ispiranje i centrifuga)	7.0	0:20
Delicate (Delikatan veš) 30°C	2.5	0:50
Delicate (Delikatan veš)	2.5	0:48
Mix (Kombinovani veš) 60°C	7.0	1:11
Mix (Kombinovani veš) 40°C	7.0	0:59
Mix (Kombinovani veš)	7.0	0:59
Quick Wash (Brzo pranje) 45'	2.0	0:45
Quick Wash (Brzo pranje) 30'	2.0	0:30
Quick Wash (Brzo pranje) 15'	2.0	0:15

NAPOMENA

Parametri navedeni u ovoj tabeli su namenjeni isključivo za informisanje korisnika. Realni parametri se mogu razlikovati od parametara navedenih u prethodnoj tabeli.

WF71261M						
Ciklus	Nominalni kapacitet u kg	Trajanje ciklusa u č: min	Potrošnja energije u kWh/ciklusu	Potrošnja vode u l / ciklusu	Najviša temperatura pranja °C ¹⁾	Preostala vlaga u % / Brzina centrifugiranja u rpm ²⁾
Cold Wash (Pranje hladnom vodom) 20°C	3.5	1:01	0.213	41	20	60%/1200
Cotton (Pamuk) 60°C	7.0	2:45	1.385	65	60	60%/1200
Synthetic (Sintetika)	3.5	2:20	0.327	60	Hladno	60%/1200
Quick Wash (Brzo pranje) 15'	2.0	0:15	0.035	34	Hladno	75%/800
Cotton Intensive (Intenzivno pranje pamuka) 40°C	7.0	3:48	1.088	65	40	60%/1200
ECO 40-60 ³⁾	7.0	3:28	0.940	55.3	39	62%/1200
	3.5	2:42	0.590	41.5	35	62%/1200
	2.0	2:42	0.435	35.6	30	62%/1200

- Gorenavedeni podaci su dati isključivo u informativne svrhe, a mogu se menjati zavisno od uslova prilike realne upotrebe uređaja.
- Za sve programe, izuzev programa ECO 40-60, prikazane su samo okvirne vrednosti.
- Nova klasa energetske efikasnosti u EU je D
Program za testiranje energetske efikasnosti: ECO 40-60. Brzina centrifugiranja: Maksimalna brzina; Ostali parametri podešeni na podrazumevano. Polovina težine veša za model od 7,0 kg: 3,5 kg. Četvrtina težine veša za model od 7,0 kg: 2,0 kg.

- 1) Najviša temperatura veša dostignuta u toku ciklusa pranja u trajanju od najmanje 5 minuta.
- 2) Vlaga koja preostane nakon ciklusa pranja, izražena u procentima sadržaja vode, i brzina centrifugiranja pri kojoj je ova vrednost postignuta.
- 3) Programom ECO 40-60 se može zajedno, u okviru istog ciklusa, oprati normalno zaprljan pamučni veš, na čijoj deklaraciji stoji da ga je moguće prati na temperaturama od 40°C ili 60°C. Ovaj program se koristi za procenu stepena usaglašenosti sa uredbom (EU) 2019/2023.

Generalno, najefikasniji u smislu potrošnje energije su programi koji rade na niskim temperaturama, a traju duže.

Ukoliko mašinu za pranje veša u domaćinstvu napunite do maksimalnog kapaciteta naznačenog za određeni program, pružićete svoj doprinos uštedi energije i vode.

Brzina centrifugiranja utiče na stepen buke i preostali sadržaj vlage: što je brzina centrifugiranja tokom faze centrifugiranja veća, to je buka veća, a preostali sadržaj vlage niži.

OPREZI!

- Ukoliko dode do prekida u snabdevanju električnom energijom prilikom rada mašine, odabrani program će biti sačuvan u posebnoj memoriji. Nakon što snabdevanje električnom energijom bude ponovno uspostavljeno, mašina će nastaviti da radi u pomenutom programu.

Model: WF71490M

Program	Težina veša (kg)	Vreme prikazano na displeju
	7.0	7.0
Cotton (Pamuk)	7.0	3:39
Quick (Brzo pranje) 15'	2.0	0:15
Rapid (Brzo pranje) 45'	2.0	0:45
60' Wash (Ciklus pranja od 60')	3.5	1:00
ECO 40-60	7.0	3:13
Intensive (Intenzivno pranje)	7.0	3:48
Rinse & Spin (Ispiranje i centrifuga)	7.0	0:20
Sterilization (Sterilizacija)	3.5	2:27
Sport Wear (Sportski veš)	3.5	0:45
Synthetic (Sintetika)	3.5	3:18
Mix (Kombinovani veš)	7.0	1:20
Delicate (Delikatan veš)	2.0	0:50
Wool (Vuna)	2.0	1:07
20°C	3.5	1:01
Spin Only (Samo centrifuga)	7.0	0:12

NAPOMENA

Parametri navedeni u ovoj tabeli su namenjeni isključivo za informisanje korisnika. Realni parametri se mogu razlikovati od parametara navedenih u prethodnoj tabeli.

WF71490M						
Ciklus	Nominalni kapacitet u kg	Trajanje ciklusa u čmin	Potrošnja energije u kWh/ciklusu	Potrošnja vode u l /ciklusu	Najviša temperatura pranja °C ¹⁾	Preostala vlaga % / Brzina centrifugiranja u rpm ²⁾
Cotton (Pamuk) 60°C	7.0	3:44	1.392	65	60	55%/800
Mix (Kombinovani veš)	7.0	1:20	0.710	60	40	65%/1000
20°C	3.5	1:01	0.100	45	20	65%/1000
Intensive (Intenzivno pranje)	7.0	3:48	1.000	68	40	70%/800
Quick (Brzo pranje) 15'	2.0	0:15	0.030	40	Hladno	75%/800
ECO 40-60	7.0	3:28	0.775	55	36	53%/1400
	3.5	2:42	0.470	45	34	53%/1400
	2.0	2:42	0.200	36	21	53%/1400

- Gorenavedeni podaci su dati isključivo u informativne svrhe, a mogu se menjati zavisno od uslova prilikome realne upotrebe uređaja.
 - Za sve programe, izuzev programa ECO 40-60, prikazane su samo okvirne vrednosti.
 - Prema Uredbi (EU) 1061/2010, Klasa energetske efikasnosti u EU je: A+++
Program za testiranje energetske efikasnosti: Intensive (Intenzivno pranje) 60/40°C; Brzina centrifugiranja: Maksimalna brzina; Ostali parametri podešeni na podrazumevano.
Polovina težine veša za model od 7,0 kg; 3,5 kg.
 - Prema Uredbi (EU) 2019/2023, Klasa energetske efikasnosti u EU je: B
Program za testiranje energetske efikasnosti: ECO 40-60. Ostali parametri podešeni na podrazumevano.
Polovina težine veša za model od 7,0 kg; 3,5 kg.
Četvrtina težine veša za model od 7,0 kg; 2,0 kg.
1. Najviša temperatura veša dostignuta u toku ciklusa pranja u trajanju od najmanje 5 minuta.
 2. Vlaga koja preostane nakon ciklusa pranja, izražena u procentima sadržaja vode, i brzina centrifugiranja pri kojoj je ova vrednost postignuta.
 3. Programom ECO 40-60 se može zajedno, u okviru istog ciklusa, oprati normalno zaprljan pamučni veš, na čijoj deklaraciji stoji da ga je moguće prati na temperaturama od 40°C ili 60°C. Ovaj program se koristi za procenu stepena usaglašenosti sa uredbom (EU) 2019/2023.

Generalno, najefikasniji u smislu potrošnje energije su programi koji rade na niskim temperaturama, a traju duže.

Ukoliko mašinu za pranje veša u domaćinstvu napunite do maksimalnog kapaciteta naznačenog za određeni program, pružićete svoj doprinos uštedi energije i vode.

Brzina centrifugiranja utiče na stepen buke i preostali sadržaj vlage: što je brzina centrifugiranja tokom faze centrifugiranja veća, to je buka veća, a preostali sadržaj vlage niži.

OPREZ!

- Ukoliko dođe do prekida u snabdevanju električnom energijom prilikom rada mašine, odabrani program će biti sačuvan u posebnoj memoriji. Nakon što snabdevanje električnom energijom bude ponovno uspostavljeno, mašina će nastaviti da radi u pomenutom programu.

Programi

Dostupni su različiti programi, zavisno od tipa veša.

Model: WF71231M

Programi	
Synthetic (Sintetika)	Za pranje sintetičkog veša, na primer majica, kaputa, veša od kombinovanih materijala. Prilikom pranja pletenog veša, smanjite količinu deterdženta zbog njegovog labavog tkanja i lakog formiranja pene.
Delicate (Delikatan veš)	Za delikatan materijale koji se mogu prati, npr. svileni, satenski, sintetički i veš od kombinovanih materijala.
Drum clean (Čišćenje bubnja)	Podrazumeva sterilizaciju pri temperaturi od 90°C, čime se unapređuje proces pranja veša. Prilikom aktiviranja ovog programa nije moguće staviti veš ili druge perive predmete u bubanj. Efekat čišćenja će biti bolji ako se u bubanj stavi odgovarajuća količina izbeljivača na bazi hlora. Potrošači ovaj program mogu koristiti redovno, u skladu sa svojim potrebama.
Spin Only (Samo centrifuga)	Dodatno centrifugiranje uz mogućnost izbora brzine centrifuge.
Rinse&Spin (Ispiranje i centrifuga)	Dodatno ispiranje sa centrifugiranjem.
Drain Only (Samo ispuštanje vode)	Ispuštanje vode.
Quick Wash (Brzo pranje) 15'	Predviđeno za brzo pranje male količine veša koji nije mnogo zaprljan.
Cotton Intensive (Intenzivno pranje pamuka)	Za veći efekat pranja, vreme pranja je produženo.
ECO 40-60	Podrazumevana temperatura iznosi 40°C, bez mogućnosti izbora, pogodno za pranje veša na temperaturama od oko 40°C-60°C.
Cotton (Pamuk)	Izdržljiv tekstil i tekstil otporan na toplotu, napravljen od pamuka ili lana.
Cold Wash (Pranje hladnom vodom)	Za pranje garderobe hladnom vodom.
Ends In (Završava za)	U okviru programa moguće je podesiti ovu opciju, pri čemu ukupno vreme uključuje period pranja i period odlaganja početka ciklusa, koje iznosi 3, 6 ili 9 sati.

Model: WF71261M

Programi	
Synthetic (Sintetika)	Za pranje sintetičkog veša, na primer majica, kaputa, veša od kombinovanih materijala. Prilikom pranja pletenog veša, smanjite količinu deterdženta zbog njegovog labavog tkanja i lakog formiranja pene.
Delicate (Delikatne veš)	Za delikatne materijale koji se mogu prati, npr. svileni, satenski, sintetički i veš od kombinovanih materijala.
Drum clean (Čišćenje bubnja)	Podrazumeva sterilizaciju pri temperaturi od 90°C, čime se unapređuje proces pranja veša. Prilikom aktiviranja ovog programa nije moguće staviti veš ili druge perive predmete u bubanj. Efekat čišćenja će biti bolji ako se u bubanj stavi odgovarajuća količina izbeljivača na bazi hlora. Potrošači ovaj program mogu koristiti redovno, u skladu sa svojim potrebama.
Spin Only (Samo centrifuga)	Dodatno centrifugiranje uz mogućnost izbora brzine centrifuge.
Rinse&Spin (Ispiranje i centrifuga)	Dodatno ispiranje sa centrifugiranjem.
Drain Only (Samo ispuštanje vode)	Ispuštanje vode.
Quick Wash (Brzo pranje) 15'	Predviđeno za brzo pranje male količine veša koji nije mnogo zaprljan.
Cotton Intensive (Intenzivno pranje pamuka)	Za veći efekat pranja, vreme pranja je produženo.
ECO 40-60	Podrazumevana temperatura iznosi 40°C, bez mogućnosti izbora, pogodno za pranje veša na temperaturama od oko 40°C-60°C.
Cotton (Pamuk)	Izdržljiv tekstil i tekstil otporan na toplotu, napravljen od pamuka ili lana.
Cold Wash (Pranje hladnom vodom)	Za pranje garderobe hladnom vodom.
Mix (Kombinovani veš)	Ovaj program možete koristiti za izdržljivu garderobu, za koju je potrebno više vremena i snage pri pranju. Koristi se za pamučni veš koji se upotrebljava na svakodnevnom nivou, poput čaršafa, jastučnica, bade-mantila i donjeg veša.

Model: WF71490M

Programi	
Cotton (Pamuk)	Izdržljiv tekstil i tekstil otporan na toplotu, napravljen od pamuka ili lana.
Synthetic (Sintetika)	Za pranje sintetičkog veša, na primer majica, kaputa, veša od kombinovanih materijala. Prilikom pranja pletenog veša, smanjite količinu deterdženta zbog njegovog labavog tkanja i lakog formiranja pene.
Mix (Kombinovani veš)	Kombinovani veš koji se sastoji od pamučnih i sintetičkih tkanina.
20°C	Podrazumevana temperatura od 20°C, moguće je odabrati hladnu vodu.
Quick (Brzo pranje) 15'	Izuzetno kratak program od približno 15 minuta, pogodan za blago zaprljan veš u malim količinama.
Rapid (Brzo pranje) 45'	Ovaj program je pogodan za pranje veša koji nije mnogo zaprljan, pri čemu se više štedi energija i sam veš.
60' Wash (Ciklus pranja od 60')	Ovaj program je pogodan za svakodnevno pranje, jer se njime u toku perioda od oko 60 minuta postiže dobar učinak prilikom pranja.
ECO 40-60	Podrazumevana temperatura iznosi 40°C, bez mogućnosti izbora, pogodno za pranje veša na temperaturama od oko 40°C-60°C.
Wool (Vuna)	Vuna koja se pere ručno ili mašinski, ili tkanine bogate vunom. Posebno blag program pranja kojim se sprečava skupljanje veša, duže pauze u okviru programa (tkanine miruju u tečnosti koja se koristi za pranje).
Spin Only (Samo centrifuga)	Dodatno centrifugiranje uz mogućnost izbora brzine centrifuge.
Intensive (Intenzivno pranje)	Vreme pranja je produženo u cilju povećanog efekta pranja.
Sterilization (Sterilizacija)	Temperatura se prilikom pranja održava na vrednostima višim od 60 stepeni tokom perioda dužeg od 30 minuta, pri čemu se efikasno uklanjaju štetne bakterije.
Delicate (Delikatan veš)	Za delikatne materijale koji se mogu prati, npr. svileni, satenski, sintetički i veš od kombinovanih materijala.
Sport Wear (Sportski veš)	Ovaj program je pogodan za pranje sportskog veša.
Rinse&Spin (Ispiranje i centrifuga)	Dodatno ispiranje sa centrifugiranjem.

Opcije

Model: WF71231M

Ciklus	Podrazu- mevana temp. (°C)	Težina veša (kg)				Dodatne funkcije
		2.5	3.0	3.5	4.0	
Synthetic (Sintetika)	Hladno	2.5	3.0	3.5	4.0	Pretpiranje, Dodatno ispiranje
Synthetic (Sintetika) 40°C	40	2.5	3.0	3.5	4.0	Pretpiranje, Dodatno ispiranje
Cold Wash (Pranje hladnom vodom)	Hladno	5.0	6.0	7.0	8.0	Pretpiranje, Dodatno ispiranje
Cold Wash (Pranje hladnom vodom) 20°C	20	5.0	6.0	7.0	8.0	Pretpiranje, Dodatno ispiranje
Cotton (Pamuk) 30°C	30	5.0	6.0	7.0	8.0	Pretpiranje, Dodatno ispiranje
Cotton (Pamuk) 40°C	40	5.0	6.0	7.0	8.0	Pretpiranje, Dodatno ispiranje
Cotton (Pamuk) 60°C	60	5.0	6.0	7.0	8.0	Pretpiranje, Dodatno ispiranje
Cotton (Pamuk) 90°C	90	5.0	6.0	7.0	8.0	Pretpiranje, Dodatno ispiranje
ECO 40-60	60	5.0	6.0	7.0	8.0	
Cotton Intensive (Intenzivno pranje pamuka) 40°C	40	5.0	6.0	7.0	8.0	
Cotton Intensive (Intenzivno pranje pamuka) 60°C	60	5.0	6.0	7.0	8.0	
Drum Clean (Čišćenje bubnja)	90	-	-	-	-	
Spin Only (Samo centrifuga)	-	5.0	6.0	7.0	8.0	
Drain Only (Samo ispuštanje vode)	-	-	-	-	-	
Rinse & Spin (Ispiranje i centrifuga)	-	5.0	6.0	7.0	8.0	Dodatno ispiranje
Delicate (Delikatan veš) 30°C	30	2.5	2.5	2.5	2.5	Dodatno ispiranje
Delicate (Delikatan veš)	Hladno	2.5	2.5	2.5	2.5	Dodatno ispiranje
Ends in 3H/6H/9H (Završava za 3H/6H/9H)	40	5.0	6.0	7.0	8.0	Odloženi start
Daily Wash (Dnevno pranje) 45'	40	2.0	2.0	2.0	2.0	
Daily Wash (Dnevno pranje) 30'	30	2.0	2.0	2.0	2.0	
Daily Wash (Dnevno pranje) 15'	Hladno	2.0	2.0	2.0	2.0	

NAPOMENA

- Za informacije u vezi sa maksimalnom brzinom centrifugiranja, vremenom trajanja programa i drugim podacima o programu ECO 40-60, pogledajte sadržaj naveden na stranici sa karakteristikama proizvoda.
- U tabeli je navedeno koji ciklusi nude opcije za podešavanje i koje su to opcije, kao i koja podešavanja nije moguće uneti za dati ciklus.

Pretpiranje:

U okviru funkcije pretpiranja moguće je aktivirati dodatno pranje pre glavnog pranja. Ova funkcija je podesna za pranje prašine sa površine odeće; Prilikom odabira ove funkcije, potrebno je da u pregradu (I) stavite deterđent

Dodatno ispiranje:

Nakon odabira ove opcije, veš će dobiti dodatno ispiranje.

Bez centrifuge:

Ukoliko odaberete ovu funkciju, mašina neće centrifugirati veš.

Model: WF71261M

Ciklus	Podrazumevana temp. (°C)	Podrazumevana brzina centrifugiranja u rpm	Dodatne funkcije
Synthetic (Sintetika)	Hladno	1200	Odloženi start, Dodatno ispiranje
Synthetic (Sintetika) 40°C	40	1200	Odloženi start, Dodatno ispiranje
Cold Wash (Pranje hladnom vodom)	Hladno	1200	Odloženi start, Dodatno ispiranje
Cold Wash (Pranje hladnom vodom) 20°C	20	1200	Odloženi start, Dodatno ispiranje
Cotton (Pamuk) 30°C	30	1200	Odloženi start, Dodatno ispiranje
Cotton (Pamuk) 40°C	40	1200	Odloženi start, Dodatno ispiranje
Cotton (Pamuk) 60°C	60	1200	Odloženi start, Dodatno ispiranje
Cotton (Pamuk) 90°C	90	1200	Odloženi start, Dodatno ispiranje
ECO 40-60	60	1200	Odloženi start
Cotton Intensive (Intenzivno pranje pamuka) 40°C	40	1200	Odloženi start
Cotton Intensive (Intenzivno pranje pamuka) 60°C	60	1200	Odloženi start
Drum Clean (Čišćenje bubnja)	90	400	Odloženi start
Spin Only (Samo centrifuga)	-	1200	Odloženi start
Drain Only (Samo ispuštanje vode)	-	--	Odloženi start
Rinse & Spin (Ispiranje i centrifuga)	-	1200	Odloženi start, Dodatno ispiranje
Delicate (Delikatan veš) 30°C	30	600	Odloženi start, Dodatno ispiranje
Delicate (Delikatan veš)	Hladno	600	Odloženi start, Dodatno ispiranje
Mix (Kombinovani veš) 60°C	60	1200	Odloženi start, Dodatno ispiranje
Mix (Kombinovani veš) 40°C	40	1200	Odloženi start, Dodatno ispiranje
Mix (Kombinovani veš)	Hladno	1200	Odloženi start, Dodatno ispiranje
Quick Wash (Brzo pranje) 45'	40	800	Odloženi start
Quick Wash (Brzo pranje) 30'	30	800	Odloženi start
Quick Wash (Brzo pranje) 15'	Hladno	800	Odloženi start

NAPOMENA

- Za informacije u vezi sa maksimalnom brzinom centrifugiranja, vremenom trajanja programa i drugim podacima o programu ECO 40-60, pogledajte sadržaj naveden na stranici sa karakteristikama proizvoda.
- U tabeli je navedeno koji ciklusi nude opcije za podešavanje i koje su to opcije, kao i koja podešavanja nije moguće uneti za dati ciklus.

Odloženi start:

Ovaj taster omogućava podešavanje funkcije Odloženi start, a vreme odlaganja iznosi 0-24H.

Brzina centrifugiranja:

Uzastopnim pritiskanjem ovog tastera, moguće je podesiti brzinu centrifugiranja

Dodatno ispiranje:

Nakon odabira ove opcije, veš će dobiti dodatno ispiranje.

Brzina centrifugiranja:

Brzina centrifugiranja iznosi:

1200: 0-400-600-800-1000-1200

Ciklus	Podrazumevana temp. (°C)	Podrazumevana brzina centrifugiranja u rpm	Dodatne funkcije
Cotton (Pamuk)	40	1000	🕒, 🪥, 👑
Quick (Brzo pranje) 15'	Cold	800	🕒
Rapid (Brzo pranje) 45'	20	800	🕒
60' Wash (Ciklus pranja od 60')	30	1000	🕒
ECO 40-60	--	1400	🕒
Intensive (Intenzivno pranje)	40	800	🕒
Rinse & Spin (Ispiranje i centrifuga)	--	1000	🕒, 👑
Spin Only (Samo centrifuga)	--	1000	🕒
20°C	20	1000	🕒, 👑
Wool (Vuna)	40	600	🕒, 👑
Delicate (Delikatan veš)	30	800	🕒, 👑
Mix (Kombinovani veš)	40	1000	🕒, 🪥, 👑
Synthetic (Sintetika)	40	800	🕒, 🪥, 👑
Sport Wear (Sportski veš)	20	800	🕒, 🪥, 👑
Sterilization (Sterilizacija)	70	800	🕒, 👑

☰ NAPOMENA

- Za podatke o maksimalnoj brzini prilikom centrifugiranja, vremenu trajanja programa i ostalim informacijama u vezi sa programom ECO 40-60, pogledajte sadržaj na strani sa karakteristikama proizvoda.
- U tabeli je navedeno u okviru kojih ciklusa je moguće uneti izmene i koje su to opcije, kao i da li određenu izmenu nije moguće uneti za dati ciklus.

Delay

Odloženi start

Podrešavanje funkcije Delay (Odloženi start):

1. Izaberite program
2. Pritisnite taster Delay (Odloženi start) kako biste odabrali vreme (vreme odlaganja starta se kreće u opsegu od 0 do 24 H.)
3. Pritisnite taster [Start/Pauza] (Početak/Pauza) kako biste aktivirali funkciju odloženog starta.



Izaberite program



Podesite vreme



Aktivirajte odbrojavanje

Otkazivanje funkcije Delay (Odloženi start):

Pritisnite taster [Delay] (Odloženi start) sve dok na displeju ne bude stajalo 0H. Potrebno je pritisnuti pre započinjanja programa.

Ukoliko je program već aktiviran, trebalo bi ga isključiti kako biste podesili novi.



Pretpranje

Funkcija dodatnog pranja pre početka glavnog ciklusa pranja povećava učinak pranja.

Napomena: Potrebno je dodati deterđent u odeljak I.

**Dodatno ispiranje**

Nakon odabira ove funkcije, veš će dobiti dodatno ispiranje.

**Moj ciklus**

Za memorisanje često upotrebljavanog programa.

Nakon odabira programa i podešavanja opcija, pritisnite taster [Speed] (Brzina centrifugiranja) u trajanju od 3 sek. pre početka pranja. Podrazumevano podešavanje za ciklus je Cotton (Pamuk).

**Temp.**

Ukoliko je potrebno, temperatura prilikom pranja se može podesiti pritiskom na taster za temperaturu u sledećim koracima: Hladno - 20°C - 30°C - 40°C - 60°C - 90°C.

**Brzina centrifugiranja**

Ukoliko je potrebno, brzina prilikom centrifugiranja se može podesiti pritiskom na taster Speed (Brzina centrifugiranja) u sledećim koracima:
1400: 0-400-600-800-1000-1200-1400

Ostale funkcije

**Utišavanje zvučnog signala**

Izaberite program



Pritisnite taster [Prewash] (Prepranje) / [Delay] (Odložen početak) i zadržite pritisak u trajanju od 3 sekunde. Zvučni signal je utišan.

Da biste aktivirali zvučni signal, ponovo pritisnite ovaj taster i zadržite pritisak u trajanju od 3 sekunde. Ovo podešavanje će biti aktivirano do sledećeg resetovanja.

**OPREZ!**

Nakon što utišate zvučni signal, zvuci uređaja se više neće aktivirati.

**Zaključavanje zbog bezbednosti dece**

Kako bi se izbeglo da deca na neodgovarajući način rukuju proizvodom.



Izaberite program



Započnite ciklus



Pritisnite taster [Extra Rinse] (Dodatno ispiranje) i [No Spin] (Bez centrifugiranja) / [Spin Speed] (Broj obrtaja) u trajanju od 3 sekunde, sve dok se ne oglasi zvučni signal.

**OPREZ!**

Model: WF71231M

- Funkciju „Child Lock“ (Zaključavanje zbog bezbednosti dece) je moguće deaktivirati isključivo pritiskom i zadržavanjem pritiska na pomenuta dva tastera. Svi tasteri, izuzev tastera za uključivanje/isključivanje i tastera „Child Lock“ (Zaključavanje zbog bezbednosti dece), ostate zaključani čak i nakon što prekinete napajanje ili isključite uređaj, ili nakon završetka ciklusa programa.
- Pre nego što odaberete program i pokrenete ciklus pranja, deaktivirajte funkciju „Child Lock“ (Zaključavanje zbog bezbednosti dece).

Model: WF71261M, WF71490M

- Nakon aktiviranja funkcije Child Lock (Zaključavanje zbog bezbednosti dece) i početka rada programa,

indikator funkcije Child Lock (Zaključavanje zbog bezbednosti dece) će se uključiti, a na displeju će se na svakih 0,5 sekundi smenjivati oznaka CL (Zaključavanje zbog bezbednosti dece) i preostalo vreme. Pritiskom na neki drugi taster, indikator funkcije Child Lock (Zaključavanje zbog bezbednosti dece) će početi da treperi u trajanju od 3 sekunde. Po završetku programa pranja, oznake CL (Zaključavanje zbog bezbednosti dece) i END (Ciklus završen) će se smenjivati na svakih 0,5 sekundi u trajanju od 10 sekundi, a zatim će lampice funkcije Child Lock (Zaključavanje zbog bezbednosti dece) treperiti u trajanju od 3 sekunde.

- Funkciju Child Lock (Zaključavanje zbog bezbednosti dece) je moguće deaktivirati isključivo pritiskom i zadržavanjem pritiska na pomenuta dva tastera. Do deaktiviranja neće doći čak ni nakon što se prekine napajanje, isključiti uređaj ili završi program.
- Aktiviranjem funkcije "Child Lock" (Zaključavanje zbog bezbednosti dece) zaključać se svi tasteri izuzev tastera Power (Uključivanje/Isključivanje) i Child Lock (Zaključavanje zbog bezbednosti dece). Pre nego što odaberete program i pokrenete ciklus pranja, deaktivirajte funkciju Child Lock (Zaključavanje zbog bezbednosti dece).

ODRŽAVANJE

Čišćenje i održavanje

UPOZORENJE!

- Pre nego što započnete sa održavanjem, izvucite kabal iz utičnice i zavrnite slavinu.

Čišćenje kućišta

Pravilnim održavanjem, možete produžiti životni vek mašini za pranje veša. Po potrebi, njene površine se mogu čistiti razblaženim, neabrazivnim i neutralnim deterdžentom. Ukoliko dođe do preliivanja vode, odmah obrišite vlažnom krpom. Izbegavajte kontakt sa oštrim predmetima.



NAPOMENA

- Zabranjena je upotreba mravlje kiseline i rastvarača na bazi razblažene mravlje kiseline ili sličnih proizvoda, kao što su alkohol, rastvarači ili hemijski proizvodi itd.

Čišćenje bubnja

Rđu koju metalni predmeti stvore unutar bubnja trebalo bi odmah ukloniti pomoću deterdženata bez hlora. Nikada ne koristite čeličnu vunu.

NAPOMENA

- Ne stavljajte veš u mašinu za pranje veša tokom ciklusa čišćenja bubnja.

Čišćenje zaptivne gume i stakla na vratima

Posle svakog pranja, obrišite staklo i zaptivnu gumu kako biste uklonili fina vlakna i mrlje. Naslage finih vlakana mogu da dovedu do curenja. Posle svakog pranja, uklonite novčiće, dugmad i druge predmete koji se mogu naći u zaptivnoj gumi. Da biste osigurali normalan rad uređaja, svakog meseca očistite zaptivku i staklo na vratima.

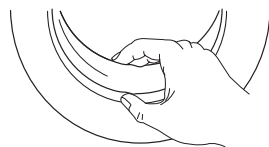

Čišćenje ulaznog filtera

NAPOMENA

- Čišćenje ulaznog filtera se vrši kada je mašina prazna.
 1. Zatvorite slavinu i skinite sa nje crevo za dovod vode.
 2. Četkicom očistite filter.
 3. Odšrafite crevo za dovod vode sa poledine mašine. Izvadite filter pomoću dugih klješta.
 4. Upotrebite četkicu kako biste očistili filter.
 5. Ponovo postavite filter na deo za dovod vode i ponovo povežite crevo za dovod vode.
 6. Da biste osigurali normalan rad uređaja, na svaka 3 meseca očistite ulazni filter

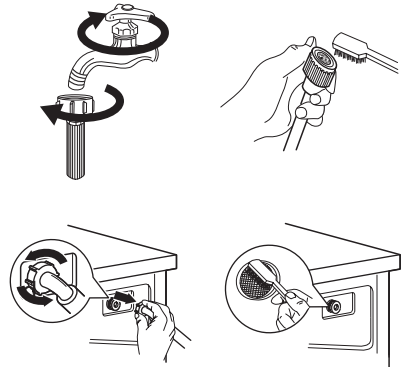

Očistite pregradu za deterđent

1. Pritisnite deo za otpuštanje (☰) na poklopcu pregrade za omekšivač i izvucite fioku sa pregradama iz otvora. Očistite unutrašnjost otvora četkicom.
2. Podignite poklopac pregrade za omekšivač sa fiok sa pregradama i vodom operite oba elementa.
3. Vratite poklopac pregrade za omekšivač i gurnite fioku nazad u otvor.

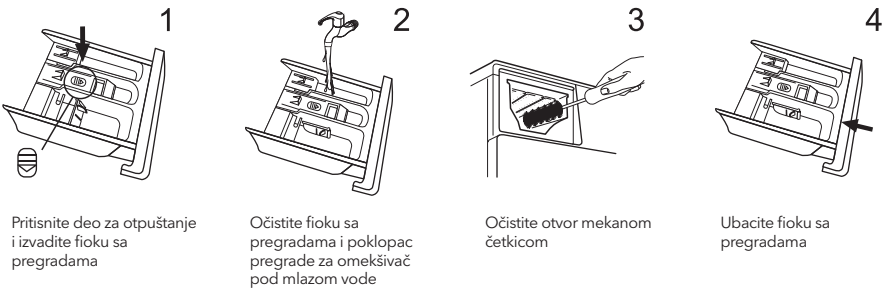

1
Pritisnite deo za otpuštanje i izvadite fioku sa pregradama

2
Očistite fioku sa pregradama i poklopac pregrade za omekšivač pod mlazom vode

3
Očistite otvor mekanom četkicom

4
Ubacite fioku sa pregradama

NAPOMENA

- Nemojte za čišćenje plastičnih delova upotrebljavati abrazivna ili nagrizajuća sredstva.
- Da biste osigurali normalan rad uređaja, na svaka 3 meseca očistite pregradu za deterđent.

Čišćenje filtera na ispusnoj pumpi

UPOZORENJE

- Uverite se da je mašina završila ciklus pranja i da je ispražnjena. Isključite je i iskopčajte iz struje pre nego što započnete postupak čišćenja filtera na ispusnoj pumpi.
- Čuvajte se vrele vode. Sačekajte da se voda ohladi. Rizik od opekotina!
- Da biste osigurali normalan rad uređaja, na svaka 3 meseca očistite filter.

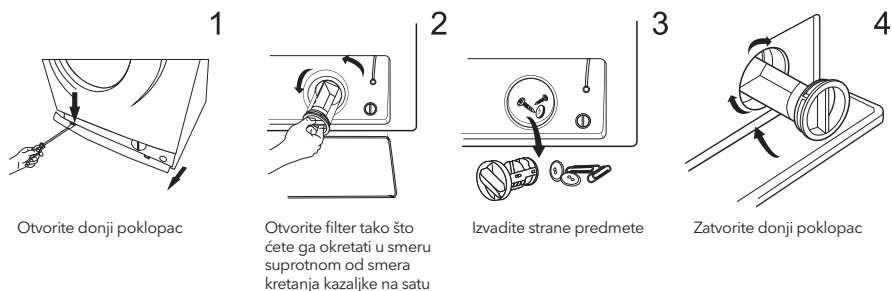

Otvorite donji poklopac

Otvorite filter tako što ćete ga okretati u smeru suprotnom od smera kretanja kazaljke na satu

Izvadite strane predmete

Zatvorite donji poklopac

OPREZ!

- Zavisno od izabranog programa, prilikom rada uređaja pumpa može sadržati vrelu vodu. Nemojte nikada skidati poklopac pumpe u toku ciklusa pranja. Uvek sačekajte da uređaj završi ciklus i isprazni se. Prilikom vraćanja poklopcu na njegovo mesto, uverite se da je dobro pričvršćen.



Otklanjanje kvarova

Uređaj ne radi od samog početka ili prestaje da radi usred pranja.

Najpre pokušajte da pronadete rešenje za svoj problem. Ukoliko ne uspete, kontaktirajte servisni centar.

Opis	Razlog	Rešenje
Mašina za pranje veša ne počinje da radi	Vrata nisu dobro zatvorena	Ponovo pokrenite mašinu nakon zatvaranja vrata Proverite da li se veš zaglavio
Vrata ne mogu da se otvore	Aktivirana je opcija zaštite	Isključite proizvod iz struje i ponovo ga pokrenite
Curenje vode	Dovodna cev ili odvodno crevo nije dobro pričvršćeno	Proverite i pričvrstite cevi za vodu Očistite odvodno crevo
Ostaci deterdženta u posudi	Deterdžent je vlažan ili zgrudvan	Očistite i obrišite posudu za deterdžent
Indikator ili displej se ne uključuje	Isključite uređaj iz struje Postoji problem sa povezivanjem u programatoru ili u nekom drugom delu opreme	Proverite da li je uređaj isključen iz struje i da li je utikač dobro povezan sa utičnicom
Neuobičajena buka	Šrafovi za fiksiranje nisu skinuti sa uređaja. Pod nije čvrst ili ravan.	Proverite da li su šrafovi za pričvršćivanje uklonjeni Proverite da li je uređaj postavljen na čvrstoj i ravnoj podlozi

Šifre grešaka

Opis	Razlog	Rešenje
  Pause/Start (Pauziranje/Početak)	Prewash (Prepranje) Extra Rinse (Dodatno ispiranje) No Spin (Bez centrifuge)	
Off (Isklj)	Vrata nisu dobro zatvorena	Ponovo pokrenite mašinu nakon zatvaranja vrata Proverite da li se veš zaglavio
Off (Isklj)	Problem sa dovodom vode prilikom pranja	Proverite da li je pritisak vode preterano nizak Ispravite cev za vodu Proverite da li je filter na ulaznom ventilu zapušten
Off (Isklj)	Predugo ispuštanje vode	Proverite da li je odvodno crevo zapušeno
Off (Isklj)	Prelivanje vode	Ponovo pokrenite mašinu za pranje
Other	Molimo Vas da najpre ponovo pokušate da pokrenete mašinu Ako problem nastavi da se javlja, pozovite servis	

Opis	Razlog	Rešenje
E30	Vrata nisu dobro zatvorena	Ponovo pokrenite mašinu nakon zatvaranja vrata Proverite da li se veš zaglavio
E10	Problem sa dovodom vode prilikom pranja	Proverite da li je pritisak vode preterano nizak Ispravite cev za vodu Proverite da li je filter na ulaznom ventilu zapušten
E21	Predugo ispuštanje vode	Proverite da li je odvodno crevo zapušeno
E12	Prelivanje vode	Ponovo pokrenite mašinu za pranje
EXX	Molimo Vas da najpre ponovo pokušate da pokrenete mašinu Ako problem nastavi da se javlja, pozovite servis	

Korisnički servis

Rezervni delovi za Vaš uređaj biće dostupni tokom perioda od najmanje 10 godina. Ukoliko imate bilo kakvih pitanja, obratite se našem korisničkom servisu na:

UPOZORENJE

Rizik od strujnog udara

- Nemojte nikada pokušavati da popravite uređaj koji je u kvaru ili za koji se sumnja da je u kvaru. Time možete dovesti u opasnost svoj život ili živote budućih korisnika. Pomenute popravke mogu da obave isključivo ovlašćena stručna lica.
- Neadekvatna popravka će poništiti garanciju, pa naknadna oštećenja neće biti prihvaćena!

Transport

VAŽNI KORACI PRILIKOM Premeštanja UREĐAJA

- Iskopčajte uređaj iz struje i zatvorite slavinu za dovod vode.
- Proverite da li su vrata i pregrada za deterdžent adekvatno zatvoreni.
- Skinite cev za dovod vode i ispusno crevo sa vodovodnih instalacija u domaćinstvu.
- Sačekajte da se voda potpuno ocedi iz uređaja (pogledajte odeljak „Održavanje: Čišćenje filtera na ispusnoj pumpi“)
- Važno: Ponovo stavite 4 šrafa za transport na poledinu uređaja.
- Ovaj uređaj je težak. Pažljivo ga premeštajte. Prilikom podizanja, nikada ga nemojte držati za isturene delove. Vrata mašine se ne smeju upotrebljavati kao drška.

Tehničke specifikacije

Napajanje	220-240V~,50Hz
MAKS. dozvoljena struja	10A
Standardni pritisak vode	0.05MPa~1MPa

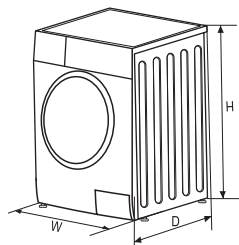

Model	Kapacitet pranja	Dimenzije (ŠxDxV mm)	Neto težina	Nominalna snaga
WF71231M	7.0kg	595x400x850	55kg	2050W
WF71261M	7.0kg	595x400x850	55kg	2050W
WF71490M	7.0kg	595x495x850	60kg	2000W

List sa informacijama o proizvodu

DELEGIRANA UREDBA KOMISIJE (EU) 2019/2014 u smislu navođenja energetske oznake na mašinama za pranje veša i mašinama za pranje i sušenje veša u domaćinstvu

Naziv ili zaštitni znak dobavljača: Tesla

Adresa dobavljača: Tesla Electronics, Litijska 47, 1000 Ljubljana, SI

Identifikaciona oznaka modela: WF71231M

Opšti parametri proizvoda:

Parametar	Vrednost		Parametar	Vrednost	
Nominalni kapacitet ^(a) (kg)	7,0		Dimenzije u cm	Visina	85
				Širina	60
				Dubina	40
Indeks energetske efikasnosti ^(a) (EEL _w)	80,0		Klasa energetske efikasnosti ^(a)	D	
Indeks efikasnosti prilikom pranja ^(a)	1,040		Efikasnost prilikom ispiranja (g/kg) ^(a)	5,0	
Potrošnja energije u kWh po ciklusu, na osnovu programa eko 40-60 uz kombinovano potpuno i delimično opterećenje. Stvarna potrošnja energije zavisiće od načina na koji se uređaj upotrebljava.	69,000		Potrošnja vode u litrima po ciklusu, na osnovu programa eko 40-60 uz kombinovano potpuno i delimično opterećenje. Stvarna potrošnja vode zavisiće od načina na koji se uređaj upotrebljava i od tvrdoće vode.	45	
Maksimalna temperatura unutar tretiranog tekstila ^(a) (°C)	Nominalni kapacitet	39	Izmereni sadržaj preostale vlage ^(a) (%)	62,0	
	Polovina	-			
	Četvrtina	-			
Brzina centrifugiranja ^(a) (rpm)	Nominalni kapacitet	1 200	Klasa efikasnosti prilikom sušenja ^(a)	C	
	Polovina	-			
	Četvrtina	-			
Trajanje programa ^(a) (č:min)	Nominalni kapacitet	3:28	Tip	Samostojeći	
	Polovina	-			
	Četvrtina	-			
Emisija buke u vazduhu u toku faze centrifugiranja ^(a) (dB(A) re 1 pW)	80		Klasa emisije buke u vazduhu ^(a) (faza centrifugiranja)	C	
Režim Isključeno (W) (ukoliko je primenjivo)	0,50		Režim pripravnosti (W) (ukoliko je primenjivo)	1,00	
Odloženi početak (W) (ukoliko je primenjivo)	N/P		Mrežna pripravnost (W) (ukoliko je primenjivo)	N/P	

Minimalno trajanje garancije koju daje dobavljač: 24 meseca

Ovaj proizvod je dizajniran tako da u toku ciklusa pranja otpušta jone srebra

NE

Dodatne informacije:

Link ka veb-sajtu dobavljača gde se mogu pronaći informacije iz tačke 9 Aneksa II Uredbe Komisije (EU) 2019/2023: tesla.info

^(a) za program eko 40-60.

List sa informacijama o proizvodu

DELEGIRANA UREDBA KOMISIJE (EU) 2019/2014 u smislu navođenja energetske oznake na mašinama za pranje veša i mašinama za pranje i sušenje veša u domaćinstvu

Naziv ili zaštitni znak dobavljača: Tesla

Adresa dobavljača: Tesla Electronics, Litijaska 47, 1000 Ljubljana, SI

Identifikaciona oznaka modela: WF71261M

Opšti parametri proizvoda:

Parametar	Vrednost		Parametar	Vrednost	
Nominalni kapacitet ^(a) (kg)	7,0		Dimenzije u cm	Visina	85
				Širina	60
				Dubina	40
Indeks energetske efikasnosti ^(a) (EEL _w)	80,0		Klasa energetske efikasnosti ^(a)	D	
Indeks efikasnosti prilikom pranja ^(a)	1,040		Efikasnost prilikom ispiranja (g/kg) ^(a)	5,0	
Potrošnja energije u kWh po ciklusu, na osnovu programa eko 40-60 uz kombinovano potpuno i delimično opterećenje. Stvarna potrošnja energije zavisice od načina na koji se uređaj upotrebljava.	0,690		Potrošnja vode u litrima po ciklusu, na osnovu programa eko 40-60 uz kombinovano potpuno i delimično opterećenje. Stvarna potrošnja vode zavisice od načina na koji se uređaj upotrebljava i od tvrdoće vode.	45	
Maksimalna temperatura unutar tretiranog tekstila ^(a) (°C)	Nominalni kapacitet	39	Izmereni sadržaj preostale vlage ^(a) (%)	62,0	
	Polovina	-			
	Četvrtina	-			
Brzina centrifugiranja ^(a) (rpm)	Nominalni kapacitet	1 200	Klasa efikasnosti prilikom sušenja ^(a)	C	
	Polovina	-			
	Četvrtina	-			
Trajanje programa ^(a) (č:min)	Nominalni kapacitet	3:28	Tip	Samostojeći	
	Polovina	-			
	Četvrtina	-			
Emisija buke u vazduhu u toku faze centrifugiranja ^(a) (dB(A) re 1 pW)	80		Klasa emisije buke u vazduhu ^(a) (faza centrifugiranja)	C	
Režim Isključeno (W) (ukoliko je primenjivo)	0,50		Režim pripravnosti (W) (ukoliko je primenjivo)	1,00	
Odloženi početak (W) (ukoliko je primenjivo)	N/P		Mrežna pripravnost (W) (ukoliko je primenjivo)	N/P	
Minimalno trajanje garancije koju daje dobavljač: 24 meseca					
Ovaj proizvod je dizajniran tako da u toku ciklusa pranja otpušta jone srebra			NE		
Dodatne informacije:					
Link ka veb-sajtu dobavljača gde se mogu pronaći informacije iz tačke 9 Aneksa II Uredbe Komisije (EU) 2019/2023: tesla.info					

^(a) za program eko 40-60.

List sa informacijama o proizvodu

DELEGIRANA UREDBA KOMISIJE (EU) 2019/2014 u smislu navođenja energetske oznake na mašinama za pranje veša i mašinama za pranje i sušenje veša u domaćinstvu

Naziv ili zaštitni znak dobavljača: Tesla

Adresa dobavljača: Tesla Electronics, Litijska 47, 1000 Ljubljana, SI

Identifikaciona oznaka modela: WF71490M

Opšti parametri proizvoda:

Parametar	Vrednost		Parametar	Vrednost	
Nominalni kapacitet ^(a) (kg)	7,0		Dimenzije u cm	Visina	85
				Širina	60
				Dubina	50
Indeks energetske efikasnosti ^(a) (EEL _w)	60,0		Klasa energetske efikasnosti ^(a)	B	
Indeks efikasnosti prilikom pranja ^(a)	1,031		Efikasnost prilikom ispiranja (g/kg) ^(a)	5,0	
Potrošnja energije u kWh po ciklusu, na osnovu programa eko 40-60 uz kombinovano potpuno i delimično opterećenje. Stvarna potrošnja energije zavisiće od načina na koji se uređaj upotrebljava.	0,516		Potrošnja vode u litrima po ciklusu, na osnovu programa eko 40-60 uz kombinovano potpuno i delimično opterećenje. Stvarna potrošnja vode zavisiće od načina na koji se uređaj upotrebljava i od tvrdoće vode.	45	
Maksimalna temperatura unutar tretiranog tekstila ^(a) (°C)	Nominalni kapacitet	36	Izmereni sadržaj preostale vlage ^(a) (%)	53,9	
	Polovina	-			
	Četvrtina	-			
Brzina centrifugiranja ^(a) (rpm)	Nominalni kapacitet	1 400	Klasa efikasnosti prilikom sušenja ^(a)	B	
	Polovina	-			
	Četvrtina	-			
Trajanje programa ^(a) (č:min)	Nominalni kapacitet	3:28	Tip	Samostojeći	
	Polovina	-			
	Četvrtina	-			
Emisija buke u vazduhu u toku faze centrifugiranja ^(a) (dB(A) re 1 pW)	76		Klasa emisije buke u vazduhu ^(a) (faza centrifugiranja)	B	
Režim isključeno (W) (ukoliko je primenjivo)	0,50		Režim pripravnosti (W) (ukoliko je primenjivo)	-	
Odloženi početak (W) (ukoliko je primenjivo)	N/P		Mrežna pripravnost (W) (ukoliko je primenjivo)	N/P	

Minimalno trajanje garancije koju daje dobavljač: 24 meseca

Ovaj proizvod je dizajniran tako da u toku ciklusa pranja otpušta jone srebra

NE

Dodatne informacije:

Link ka veb-sajtu dobavljača gde se mogu pronaći informacije iz tačke 9 Aneksa II Uredbe Komisije (EU) 2019/2023: tesla.info

^(a) za program eko 40-60.

TESLA

tesla.info

