

TESLA

# MOSÓGÉP

WF81493M

## HASZNÁLATI ÚTMUTATÓ

HUN



A képek csak illusztrációk, a termék ezektől eltérő lehet.



# BIZTONSÁGI UTASÍTÁSOK

Tartsa be az útmutatóban foglaltakat a tűz- és robbanásveszély, az áramütés kockázatának minimalizálása, illetve az anyagi károk, a személyi sérülések vagy az életveszélyes helyzetek elkerülése érdekében.

A szimbólumok jelentései:



**FIGYELEM!**

Személyi sérülést vagy súlyos sérüléseket okozó potenciálisan veszélyes helyzet.



**VIGYÁZAT!**

Enyhébb, kisebb sérüléseket vagy anyagi, környezeti károkat okozó potenciálisan veszélyes helyzet.



**MEGJEGYZÉS**

This combination of symbol and signal word indicates a potentially dangerous situation which may result in slight or minor injuries.



**FIGYELEM!**

## Áramütés veszélye!

- A sérült tápkábel csak a gyártó, annak szakszervize, vagy képzett szakember cserélheti.
- A készüléket csak a hozzá kapott új tömlő készlettel helyezze üzembe, ne használjon régi tömlő készletet.
- Karbantartás előtt áramtalanítsa a készüléket.
- Használat után mindig áramtalanítsa a mosógépet és zárja el a vízellátást. A víznyomásra vonatkozó értékek Pascalban vannak megadva.
- A készüléket kizárólag földeléssel ellátott fali aljzatba csatlakoztassa.
- A készülék víz- és elektromos hálózatra kötését képzett szakember végezze a gyártó utasításainak és a helyi biztonsági előírásoknak megfelelően.
- Tisztítás vagy karbantartás előtt húzza ki a csatlakozót a konnektorból.
- Ne használjon olyan konnektorokat, amelyek névleges terhelhetősége kisebb, mint a készüléké. Soha ne húzza ki a hálózati csatlakozót nedves kézzel.
- Ne fedje, hogy a ruhák mosása után azonnal el kell szakítani a víz- és áramellátást.

## Gyermekek számára kockázati tényező!

- EN rendelet: A készüléket 8 év alatti gyermekek, valamint fizikai, érzékszervi vagy értelmi képességeikben korlátozott, illetve a készüléket és annak használatát nem ismerő személyek csak felügyelet mellett használhatják, vagy abban az esetben, ha a berendezés biztonságos módon történő használatára és az ezzel járó veszélyekre vonatkozó szabályokat megismerték. Ne hagyja, hogy a gyermekek a készülékkel játszanak. A berendezés tisztítását és karbantartását gyermekek csak szülői felügyelet mellett végezzék.
- A készülékkel nem szabad játszani, a 3 éves kor alatti gyermekek csak felügyelet mellett tartózkodjanak a készülék közelében.
- Az állatok és a gyermekek bemászhatnak a készülék belsejébe, ezért minden használat előtt ellenőrizze a mosógépet.
- Ügyeljen rá, hogy a gyermekek ne játszanak a készülékkel.
- Használat során a készülék üvegajtaja felforrósodhat. Tartsa távol a gyerekeket és a háziállatokat a használatban lévő mosógéptől. Nedves, párás helyiségekben, és robbanó vagy maró gáz közelében ne használja a készüléket.
- Használat előtt távolítsa el minden csomagolóanyagot a mosógépről és belsejéből.
- Úgy kell elhelyezni a készüléket, hogy a csatlakozók bármikor könnyen hozzáférhetőek legyenek.

## Robbanásveszély!

- Ne mosson tűz- vagy robbanásveszélyes (például viasszal, olajjal, festékkel, benzinnel, zsirtalanító szerekkel, vegytisztító oldószerrel, kerozinnal stb. tisztított, átitatott) anyagokat a mosógépben.

- A mosószáritót nem szabad használni, ha a tisztításhoz ipari vegyi anyagokat használtak.
- Az elszívott levegőt nem szabad olyan füstelvezetőbe vezetni, amely gáz- vagy más tüzelőanyagot égető készülékek füstjének elszívására szolgál.
- Kézrel történő mosás előtt alaposan öblítse át a mosandó tárgyakat.

### FIGYELEM!

#### **Üzembe helyezés!**

- Nem beépíthető mosógép.
- Ne takarja le a szellőzőnyílásokat.
- Nedves, páras helyiségekben, fürdőszobában, és robbanó vagy maró gáz közelében ne üzemeltesse a készüléket.
- Az egy bemeneti szelepes mosógép csak hideg vizes kiállásra csatlakoztatható. Azok a típusok, melyek dupla szeleppel rendelkeznek, azok bekötésénél ügyeljen a megfelelő csatlakoztatásra.
- A csatlakozóknak bármikor könnyen hozzáférhetőnek kell lennie.
- A készülékben történő károkozás elkerülése érdekében, használat előtt távolítsa el minden csomagolóanyagot a mosógépről és annak belsejéből.
- A készüléket nem szabad zárható ajtó, tolóajtó vagy a mosószáritóval ellentétes oldalon lévő zsanérral ellátott ajtó mögé szerelni.
- A készüléket nem szabad páras helyre telepíteni.
- A készülék használata előtt távolítsa el az összes csomagolást és szállítási csavart. Ellenkező esetben súlyos károk keletkezhetnek.

#### **A készülék megrogálódhat!**

- A készülék otthoni használatra készült és a gépi mosásra alkalmas textíliákhoz használható.
- Ne másszon vagy üljön a mosógép tetejére.
- Ne támaszkodjon a készülék ajtajának.
- A gép kezelésére vonatkozó figyelmeztetések:
  1. A készülék üzembe helyezését szakember végezze.
  2. A felgyülemlett vizet ki kell üríteni a mosógépből.
  3. Óvatosan szállítsa a mosógépet. Soha ne emelje a készüléket a kiálló alkatrészeknél és a mosógép ajtajánál fogva.
  4. A készülék nehéz, ezért óvatosan szállítsa
  5. Tilos a mosás során keletkezett szennyezett vizet elvezető kádba nyúlni.
- Soha ne csapja be vagy csukja be nagy erővel a mosógép ajtaját. Ha nehezen csukódik az ajtó, ellenőrizze, hogy a ruhák jól vannak-e behelyezve.
- A mosógéppel tilos szőnyeget mosni.

#### **A készülék kezelése!**

- Az első használat előtt végezzen üres mosást.
- A tűz- és a robbanásveszély elkerülése érdekében tilos mérgező szerek, benzin, alkohol, stb. mosószerként való használata. Kizárólag gépi mosásra alkalmas mosószereket használjon.
- Mosás előtt ellenőrizze a ruhák zsebeit. Az éles és merev tárgyak, például érme, bross, szeg, csavar, kő stb. súlyos károkat okozhatnak a mosógépben.
- Ne nyissa ki az ajtót, ha a mosógép belsejében víz van.
- A mosógépből távozó forró víz égési sérüléseket okozhat.
- Mosás közben soha ne töltsse fel vízzel a mosógépet.
- A mosás végeztével várjon két percet, míg az ajtó nyitható lesz.
- Ha elkerülhetetlen, hogy a növényi vagy étolajat tartalmazó, vagy hajápolószerekkel szennyezett szöveteket szárítógépbe helyezzük, először forró vízben, extra mosószerral kell kimosni azokat, ez ugyan csökkenti, de nem szünteti meg a veszélyt.
- Megfelelő szellőzésről kell gondoskodni, hogy elkerülhető legyen a más tüzelőanyagot égető készülékekből, beleértve a nyílt tüzet is, származó gázok visszaáramlása a helyiségbe.
- Ne szárítsa a mosatlan tárgyakat a készülékben.

- Az olyan anyagokkal szennyezett tárgyakat, mint az étolaj, aceton, alkohol, benzin, kerozin, folteltávolítók, terpentin, viaszok és viaszeltávolítók, forró vízben, extra mennyiségű mosószerrel kell kimosni, mielőtt a készülékben megszáritjuk.
- Az olyan tárgyakat, mint a habgumi (latexhab), a zuhanyzósapkák, a vízálló textíliák, a gumi hátlappal ellátott cikkek és a habgumi párnákkal ellátott ruhák vagy párnák nem száríthatók a gépben.
- A szövetlágyítót vagy hasonló termékeket a szövetlágyító használati utasításában meghatározottak szerint kell használni.
- A mosó-száritógép szárítási ciklusának utolsó része hő nélkül történik (lehűlési ciklus), hogy az árucikkek olyan hőmérsékleten maradjanak, amely biztosítja, hogy azok nem károsodnak.
- A készülék használata előtt távolítsa el minden tárgyat a zsebekből, például öngyújtót és gyufát.
- FIGYELMEZTETÉS: Soha ne állítsa le a mosó-száritógépet a szárítási ciklus vége előtt, kivéve, ha minden tárgyat gyorsan kivesz és szétterít, hogy a hő elvezetésre kerüljön.

### Csomagolás / Nem használt készülék



A fenti szimbólum azt jelzi, hogy a helyi törvényeknek és előírásoknak megfelelően a készüléket a háztartási hulladéktól elkülönítve kell a hulladékba helyezni. Ha a termék eléri élettartama végét, vigye a helyi hatóságok által kijelölt gyűjtőpontra. A készülék elkülönített módon történő gyűjtése és újrahasznosítása segít megővni a természeti erőforrásokat, és biztosítja, hogy az újrahasznosítás az emberi egészség és a környezet védelmével összhangban történjen. A termék újrahasznosítása érdekében további információért forduljon az illetékesekhez, a helyi hulladékgyűjtő szolgáltatóhoz vagy ahhoz az üzlethez, ahol a terméket megvásárolta.

## BEÜZEMELÉS

## Termékleírás

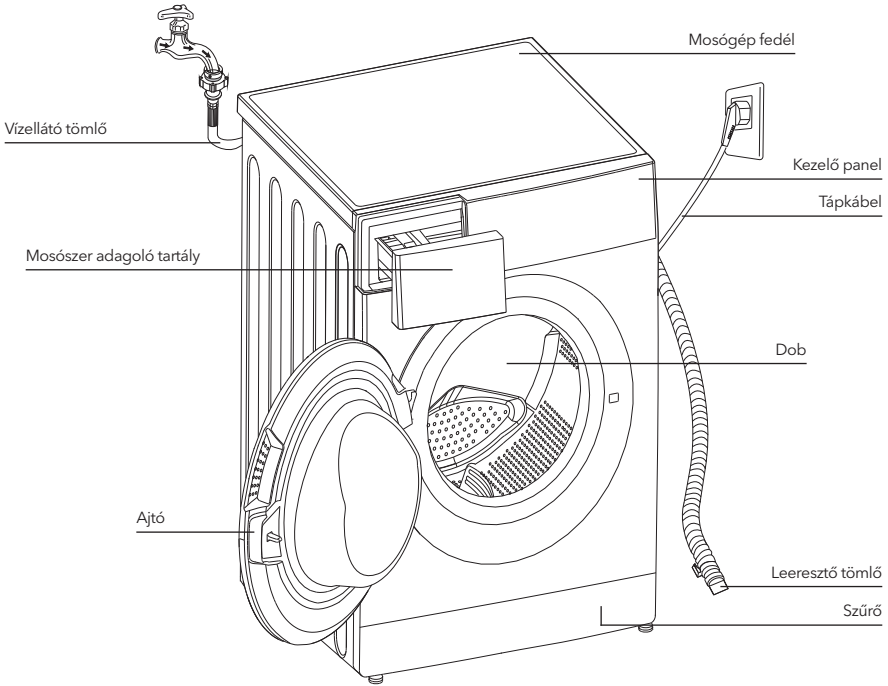

## MEGJEGYZÉS

- A képek csak tájékoztató jellegűek, az Ön készülékétől eltérhetnek.

## Tartozékok



Takarófedelek  
szállításhoz



Hideg vizes tömlő



Meleg vizes tömlő  
(opcionális)

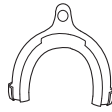

Tömlő támasz  
(opcionális)



Használati útmutató

## A telepítési helyiség

## FIGYELEM!

- A mosógépet stabilan helyezze el!
- A mosógépet ne helyezze a tápkábelre.

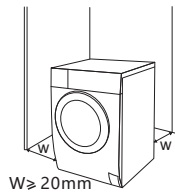

A mosógép telepítésének megfelelő helye:

1. Stabil, száraz és sík felület
2. Ne érje közvetlen napfény
3. Megfelelő szellőzés
4. A szobahőmérséklet 0 °C felett van
5. Hőforrástól pl. széntől, gáztól távol tartandó



## A mosógép kicsomagolása

### ⚠ FIGYELEM!

- A csomagolóanyagok a gyermekek számára veszélyesek lehetnek.
- Fulladásveszély miatt a csomagolóanyagot tartsa távol a gyermekektől.

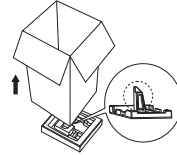

1. Távolítsa el a kartondobozt és a hungarocell csomagolást. Győződjön meg arról, hogy a kis háromszög hungarocell az alsó részével együtt eltávolította. Ha ott maradt, akkor óvatosan fektesse az oldalára a mosógépet, majd távolítsa el a készülék aljáról.
3. Távolítsa el a tápkábelt és a tömlőket tartó szalagot.
4. Távolítsa el a szívótömlőt a dobrol.

## Távolítsa el a rögzítő csavarokat

### ⚠ FIGYELEM!

- A készülék használata előtt távolítsa el a szállításhoz felszerelt rögzítő csavarokat a készülék hátuljáról.
- Ha a terméket áthelyezi, újra szüksége lesz rájuk, ezért ügyeljen arra, hogy biztos helyen tartsa őket.

Az eltávolítás lépései:

1. Lazítsa meg a 4 csavart villáskulccsal, majd vegye ki.
2. Takarja le a lyukakat az erre szolgáló dugókkal.
3. Őrizze meg a rögzítő csavarokat későbbi felhasználásra.

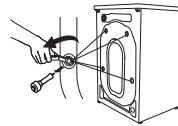

## A mosógép szintezése

### ⚠ FIGYELEM!

- A záróányákat mind a négy lábon erősen meg kell húzni.
1. Ha a lábak közel vannak a mosógépházhoz, akkor állítsa azokat az alap pozícióba, majd szorosan rögzítse.
  2. A záróányát kicsit meglazítva tekerje ki a lábakat, amíg azok leérnek a földre.
  3. A vízszint beállítása után rögzítse a záróányákat.

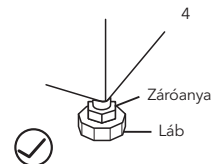
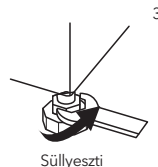
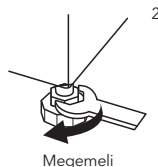
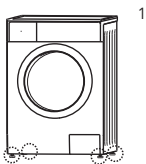

## A víz bekötése.

### FIGYELEM!

- A vízvívárgás és egyéb vízfolyás által okozott károk megelőzéséhez olvassa el ezt a szakaszt alaposan!
- Ne hajlítsa, törje meg, vagy módosítsa a tömlőt.
- A melegvízes szeleppel ellátott gépek esetében, a megfelelő oldalt a hozzá tartozó ellen oldalra kösse rá. A melegvízes betáplálással rengeteg energiát takaríthat meg.

Csatlakoztassa a tömlőt a jelzéseknek megfelelően. Erre két mód lehetséges.

#### 1. Hagyományos csap és a tömlő csatlakoztatása.

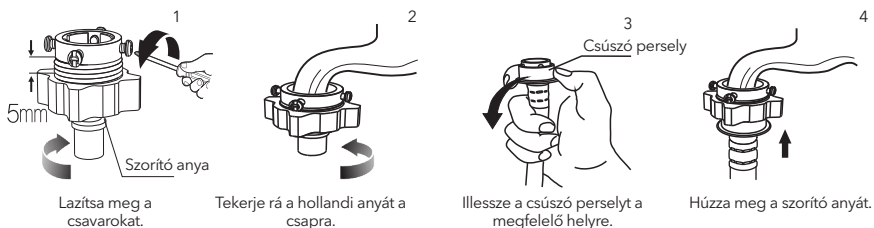

#### 2. Mosógépek csatlakoztatása.



Csatlakoztassa a cső másik végét a mosógép hátpanelén található bemeneti szelepphez, majd húzza meg a rögzítő anyacsavart.



### FIGYELEM!

- Ne törje meg és ne húzza túl a leeresztő tömlőt.
- Ellenőrizze az elhelyezést, hogy megelőzze a későbbi károkat.

Két módon lehet a leeresztőcsövet elhelyezni:

#### 1. Tegye a csövet a padlólefolyóba.

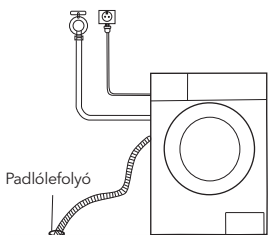

#### 2. Kösse rá a csatornahálózatra.

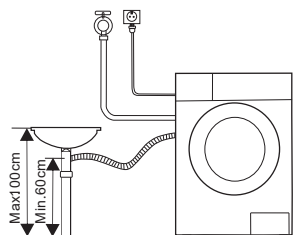



- Ha a leeresztőcsőnek van rögzítője, akkor az alábbiak szerint járjon el.

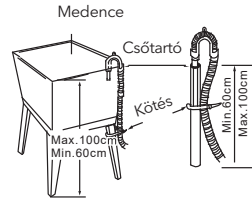
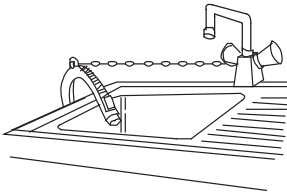

- A leeresztőcsöveket mindig megfelelően rögzítse.
- Ha a leeresztőcső túl hosszú, ne próbálja visszatolni a mosógépbe.

## PROGRAMOK

### Gyors indítás

#### ! VIGYÁZATI!

- Használat előtt győződjön meg róla, hogy a mosógép megfelelően van beüzemelve.
- Az első mosást üres mosógéppel, ruhák nélkül az alábbiak szerint végezze el:

#### ☰ KALIBRÁLÁS

Javasoljuk, hogy kalibrálja a mosógépet a jobb teljesítmény eléréséhez.

1. Ürítse ki a mosógépet;
2. Csatlakoztassa az áramforráshoz;
3. Kapcsolja be a mosógépet, és 10 másodpercen belül nyomja meg egyszerre a "Delay" és a "Speed" gombot, majd a kijelzőn megjelenik a "t19".
4. Nyomja meg a ▷|| gombot és várja meg míg a kijelzőn megjelenik a "\*\*\*\*\*".

#### 1. Mosás előtt

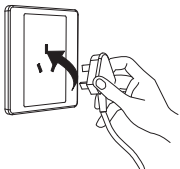

Csatlakoztassa a tápkábelt



Nyissa meg a csapot

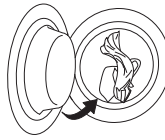

Tölts be

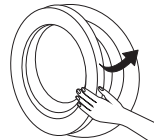

Csukja be az ajtót

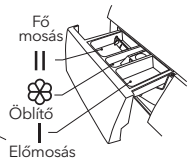

Adjon hozzá mosószert

#### ☰ MEGJEGYZÉS

- Az előmosás funkcióval rendelkező készülékek esetén, az „I” tartályba is töltsön mosószert.

## 2. Mosás



Bekapcsolás

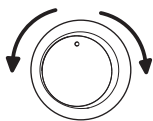

Program választása



Funkció kiválasztása



Indítás

### MEGJEGYZÉS

- Az alapértelmezett beállítás kiválasztása esetén a 3. lépés átugorható.
- A képek csak illusztrációk.

## 3. A mosás végén

Sípóló hang és az "END" felirat a kijelzőn fogja jelezni a mosás végét.

## Minden mosás előtt

- A mosógép 0-40 °C közötti hőmérsékleten működik megfelelően. 0 °C alatti hőmérsékleten a mosógép tömlői és rendszerei károsodhatnak. Ha a mosógépet 0 °C vagy annál alacsonyabb hőmérsékletre teszik, akkor azt megfelelő hőmérsékletre kell áthelyezni, hogy a vízellátó tömlő és a leeresztő tömlő ne fagyjon le használat előtt.
- Mosás előtt ellenőrizze a ruhák címkéit és a mosószeren található utasításokat. Használjon nem habzó vagy kevésbé habzó mosószert, amely megfelelő a gépi mosáshoz.

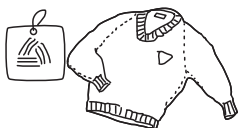

Ellenőrizze ét



Üritse ki a zsebeket.



Ügyeljen a madzagokra, gombokra, cipzárúra

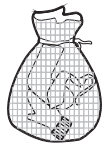

Használjon mosószsákot



A kényes anyagú ruhákat mossa kifordítva

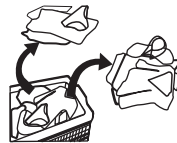

Mossa külön a különböző színű és anyagú ruhákat

### FIGYELEM!

- Az egyensúlyhiány elkerülése érdekében a készülékben egyszerre mindig több ruhaneműt mosson.
- Ne mosson olyan ruhákat, amelyek kerozinnal, benzinnel, alkohollal vagy egyéb gyúlékony anyagokkal érintkeztek.

## Mosószer adagoló tartály

- I Előmosás mosószer adagoló tartály
- II Fő mosás mosószer adagoló tartály
- ☼ Öblítő

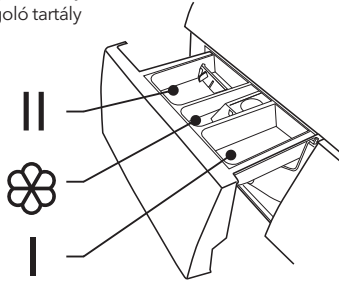

Húzza ki az adagolót

### ! VIGYÁZAT!

- Az előmosás funkcióval rendelkező készülékek esetén, az „I” tartályba töltsön mosószeret.

Program neve	I	II	☼
Cotton	○	●	○
Synthetic	○	●	○
Baby Care	○	●	○
Jeans	○	●	○
Mix	○	●	○
20°C		●	○
Rinse & Spin			○
Spin Only			

Program neve	I	II	☼
Intensive		●	○
ECO 40-60		●	○
Delicate		●	○
Wool		●	○
Sport Wear	○	●	○
Rapid 45'		●	○
Quick 15'		●	○

● Kötelező

○ Opcionális

### MEGJEGYZÉS

- Javasoljuk, hogy a mosóport vízzel hígítsa fel, mielőtt a tartályba tölti, a tartály eltömődésének és a víz túlfolyásának elkerülése érdekében.
- Kérjük, válasszon megfelelő mosószertípust a különféle mosási hőmérsékletekhez, hogy kevesebb víz- és energiafogyasztással a legjobb mosási teljesítményt érje el.

## Kezelőpanel

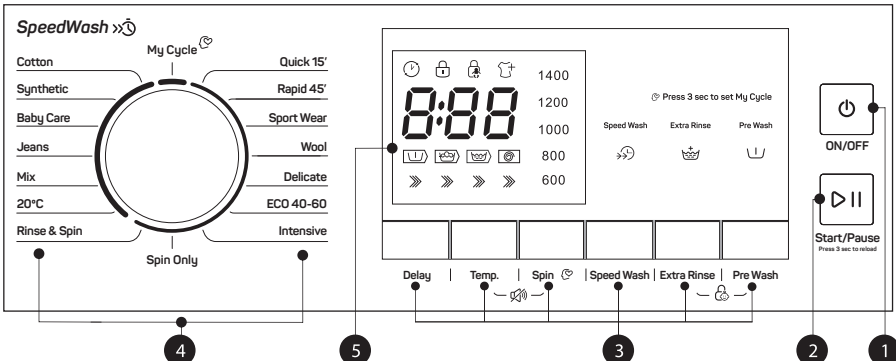

## MEGJEGYZÉS

A képek csak illusztrációk.

### 1. On/Off

A készülék be- kikapcsolásához.

### 2. Start/Pause

Nyomja meg a program elindításához, vagy megállításához.

### 3. Opciók

Ezekkel a gombokkal választhatja ki a különböző módokat.

### 4. Program

A mosástól függően választható programok.

### 5. Kijelző

A kijelző megmutatja a beállításokat, a hátralévő időt, a választott funkciót, valamint az esetleges hibakódokat is. A kijelző a mosási ciklus alatt végig bekapcsolva marad.

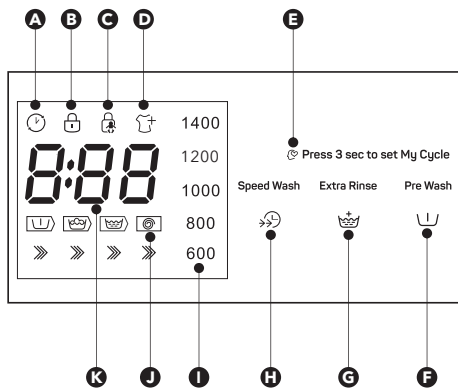

<b>A</b> Késleltetés	<b>F</b> Előmosás
<b>B</b> Ajtózár	<b>G</b> Extra öblítés
<b>C</b> Gyermekezár	<b>H</b> Gyorsmosás
<b>D</b> Újratöltés	<b>I</b> Centrif. sebesség
<b>E</b> Saját program (My Cycle)	
<b>J</b> Folyamatjelző (előmosás- mosás- öblítés- centrifugázás)	
Mosási idő	Késleltetési idő
<b>K</b> 1:25	2h
Hiba	Vége
E20	End

## Opciók

### Delay

#### Delay

Állítsa be a késleltetési funkciót:

- Válassza ki a programot
- Nyomja meg a Delay gombot és válassza ki az időtartamot (0-24 óra)
- Nyomja meg a [Start/Pause] gombot a késleltetett indításhoz.



Válassza ki a programot



Időtartam



Indítsa el

Az időzítés törlése:

Nyomja meg a [Delay] gombot annyiszor, hogy a kijelzőn a „0H” legyen. Ezt még a program elindulása előtt teheti meg. Ha időközben a készülék elindult, úgy az [On/Off] gomb segítségével leállíthatja.



### FIGYELEM!

Áramszünet esetén a készülék megjegyzi az adott programot, valamint azt is, hogy hol tart. Az áramellátás helyreállítását követően az [On/Off] gomb megnyomásával folytathatja a mosást.



### Pre Wash

A funkcióval a főmosás előtt egy extra mosást végezhet, ez alkalmas a ruhák felületén összegyűlt por leöblítésére. Mosószerrel az (I) rekeszbe is kell tennie, ha kiválasztja ezt a funkciót.

**Speed Wash**

A funkció csökkentheti a mosási időt.

**Extra Rinse**

A mostott ruha a program kiválasztása után egyszer egy extra öblítésen megy keresztül.

**My Cycle**

A gyakran használt programkombináció megjegyzéséhez.

A program kiválasztása és az opciók beállítása után a mosás megkezdése előtt tartsa nyomva 3 másodpercig a [Speed] gombot. Az alapértelmezett beállítási program a Pamut.

**Reload**

Ez a művelet a mosás közben is elvégezhető. Ha a dob még mindig forog, és nagy mennyiségű, magas hőmérsékletű víz van a dobban, akkor a művelet nem biztonságos, és az ajtó nem nyitható ki. A [Start/Pause] gomb 3 másodpercig történő megnyomásával állítsa meg a programot, és adja hozzá a kimaradt ruhadarabokat.

Kérjük, kövesse az alábbi lépéseket:

1. Várjon, amíg a dob megáll.
2. Az ajtózár kioldódik.
3. Zárja be az ajtót, a ruha bepakolása után és nyomja meg a [Start/Pause] gombot.

Start/Pause

Press 3 sec to reload



Tartsa nyomva 3 mp-ig.



Töltse be újra a ruhákat



Indítsa el a mosógépet

**Child Lock**

Védelem a gyermekek által véletlenül elindított/megállított/módosított programok ellen..



Tartsa nyomva az [Extra Rinse] és a [Pre Wash] gombokat a hangjelzésig.

**VIGYÁZATI!**

Amikor a gyermekzár aktiválva van és a program elindul, a visszajelző bekapcsol és a kijelzőn a CL és a hátralévő idő felváltva jelenik meg (0,5 másodpercenként váltakozva).

Amikor a program befejeződik, a CL és az END felváltva 10 másodpercig 0,5 másodpercenként villog, majd a gyermekzár jelzőfénye 3 másodpercig villog.

- Tartsa lenyomva a két gombot a gyermekzár feloldásához.
- A "gyermekzár" a bekapcsológomb és a gyermekzár gomb kivételével minden gombot zárol.
- Kérjük, oldja fel a gyermekzárát a program kiválasztása és a mosás megkezdése előtt.

**Némítás**

Válassza ki a programot

Nyomja meg a [Temp.] és a [Spin] gombot 3 másodpercig.

A hangjelzés aktiválásához nyomja meg újra a két gombot 3 másodpercig.

**FIGYELEM!**

A hangjelzés kikapcsolása után semmilyen hangjelzés nem lesz hallható.

## Egyéb funkciók

Temp.

### Temp./Temperature

Nyomja meg a gombot a hőmérséklet szabályozásához (Hideg, 20°C, 30°C, 40°C, 60°C, 90°C).

Spin

### Spin

Nyomja meg a gombot a centrifugálási sebesség megváltoztatásához.

0-600-800-1000-1200-1400

Program neve	Alapért. centr. sebes.	Program neve	Alapért. centr. sebes.
Cotton	1400	Intensive	800
Synthetic	1200	ECO 40-60	1400
Baby Care	800	Delicate	600
Jeans	1000	Wool	600
Mix	800	Sport Wear	800
20°C	1000	Rapid 45'	800
Rinse & Spin	1000	Quick 15'	800
Spin Only	1000		

## Programok

A programokat mosandó ruhák típusa szerint lehet kiválasztani.

Programok	
Cotton	Strapabíró textíliák, hőálló textíliák és pamutszövetből készült ruhák mosásához.
Synthetic	Szintetikus ruhák pl. ingek, kabátok, kevert szálás textíliák mosásához. Kötött anyagú ruhákhoz javasoljuk a mosószer adagjának csökkentését.
Baby Care	Babaruházat mosásához. A mosási ciklus során egy extra öblítést iktat be a mosógép a babák bőrének védelmének érdekében.
Jeans	Kifejezetten farmerekhez.
Mix	Szintetikus és pamut ruházat együttes mosásához.
20°C	20 °C alapértelmezett, választható hideg víz is.
Rinse&Spin	Csak öblítés centrifugával.
Spin Only	Centrifugálás kiválasztott sebességgel.
Intensive	A mosási hatás fokozása érdekében a mosási idő megnövekszik.
ECO 40-60	Ezt a programot kifejezetten paplanhuzatok mosására tervezték. Alapértelmezett 40 °C, nem módosítható, olyan textilekhez alkalmas, melyeket 40 °C - 60 °C közötti javasolt mosni.
Delicate	Selyem, szatén, szintetikus anyagok mosásához.
Wool	Kézzel vagy géppel mosható gyapjú textíliák. Különösen kíméletes mosási program a zsugorodás megelőzése érdekében, hosszabb programszünetek (a textíliák a mosófolydékban pihennek).

Sport Wear	Speciális anyagú sportruházat mosásához.
Rapid 45'	Kevés mennyiségű, kevésbé szennyezett ruhák gyors mosásához.
Quick 15'	Kis mennyiségű ruházat gyors átmosásához.

## Programtáblázat

Program	Töltet (kg)	Hőmérs. (°C) (Alapért.)	Alapért. időtartam
Cotton	8.0	40	3:39
Synthetic	4.0	40	3:17
Baby Care	8.0	60	1:42
Jeans	8.0	30	1:35
Mix	8.0	40	1:20
20°C	8.0	20	1:01
Rinse&Spin	8.0	-	0:20
Spin Only	8.0	-	0:12
Intensive	8.0	40	3:48
ECO 40-60	8.0	-	3:32
Delicate	8.0	30	0:50
Wool	2.0	40	1:07
Sport Wear	8.0	20	0:45
Rapid 45'	2.0	40	0:45
Quick 15'	2.0	Cold	0:15

- Az 1061/2010/EU rendelet tekintetében  
Az EU energiahatékonysági osztálya a következő: A+++  
Energetikai tesztprogram:  
Sebesség: A legmagasabb fordulatszám; Egyéb: alapértelmezett.  
Fél terhelés 8,0 kg-os gép esetén: 4,0 kg.
- A 2019/2023/EU rendelet tekintetében  
Az EU energiahatékonysági osztálya: B  
Energetikai tesztprogram: ECO 40-60. Egyéb, mint az alapértelmezett.  
Fél terhelés 8,0 kg-os géphez: 4,0 kg.  
Negyedes terhelés 8,0 kg-os géphez: 2,0 kg.

### FIGYELEM!

Az ebben a táblázatban szereplő paraméterek tájékoztató jellegűek. A tényleges értékek eltérhetnek a fenti táblázatban szereplőktől.

# KARBANTARTÁS

## Tisztítás és karbantartás

### FIGYELEM!

- Karbantartás előtt áramtalanítsa a készüléket és zárja el a vízellátást.

### A mosógépház tisztítása

A mosógép megfelelő karbantartása meghosszabbítja a készülék élettartamát. A mosógép felülete szükség esetén hígított, semleges mosószerekkel, puha ruhával tisztítható. A vizes felületet száraz ruhával törölje le. Ne használjon éles eszközöket a tisztításhoz.



### MEGJEGYZÉS

- A maró hatású, alkoholos, oldószeres vagy vegyi hatású tisztítószerrel, stb. használata tilos.

### A dob tisztítása

A fémtárgyak a dob belsejében rozsdásodást okozhatnak, melyeket klórmentes mosószerekkel el kell távolítani. Soha ne használjon acélgypapot a tisztításhoz.

### MEGJEGYZÉS

- Dobtisztítás közben ne tegyen szennyes ruhát a mosógépbe.

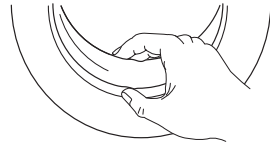

### Az ajtó tömítés és az üveg tisztítása

A szősz és a foltok eltávolítása érdekében minden mosás után törölje le az üveget. A szősz maradványok felhalmozódása szivárgást okozhat. Minden mosás után távolítsa el mindent a mosógép belsejéből és a tömítésből pl. gombok, érmék, stb.

### A szűrő tisztítása

#### MEGJEGYZÉS

A szűrőt bizonyos időközönként tisztítani kell.

#### A csapszűrő tisztítása

1. Zárja el a csapot.
2. Csatlakoztassa le a csövet a csapról.
3. Tisztítsa meg a szűrőt.
4. Csatlakoztassa a csövet újból.



#### A mosógép oldali szűrő tisztítása:

1. Tekerje le a csövet a bemeneti oldalról.
2. Egy hosszabb csipesz segítségével húzza ki a szűrőt a gépből.
3. Egy ecset segítségével tisztítsa meg.
4. Helyezze vissza a szűrőt, majd csatlakoztassa a csövet.

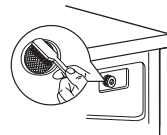
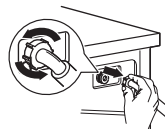

### MEGJEGYZÉS

- Ha nincs a közelben tiszta ecset, akkor folyó víz alatt is megtisztíthatja a szűrőt;
- A visszaszerelés után nyissa meg a csapot.



## A mosószer adagoló tisztítása

1. Nyomja le az öblítő tartály fedelén található nyíl jelzést az adagolóban.
2. Emelje fel a kapcsot, vegye ki az öblítő fedelét, és alaposan tisztítsa meg vízzel.
3. Helyezze vissza az öblítő fedelét, és nyomja a tartályt a helyére.

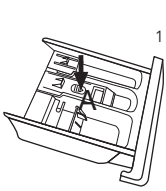

Húzza ki az adagoló tartályt az „A” feliratú gomb megnyomásával.

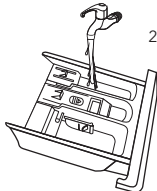

Tisztítsa meg vízzel az adagolót.

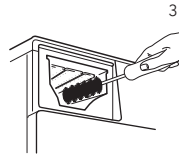

Tisztítsa meg a mélyedéseket egy régi fogkefével.

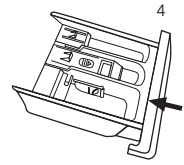

Helyezze vissza az adagolót.

### MEGJEGYZÉS

- A gép tisztításához ne használjon alkoholt, oldószereket vagy vegyszereket.

## A leeresztő szivattyú szűrőjének tisztítása

### FIGYELEM!

- A forró víz égési sérüléseket okozhat, ezért óvatosan végezze a tisztítást!
- Várja meg míg lehűl a készülék.
- A tisztítás előtt áramtalanítsa a készüléket az áramútés elkerülése érdekében.
- A leeresztő szivattyú szűrőjében ruha maradványokat, fonalakat, kisebb idegen anyagokat találhat.
- Rendszeresen tisztítsa meg a szűrőt a mosógép normál működésének biztosítása érdekében.

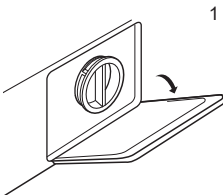

Nyissa ki az alsó ajtót.

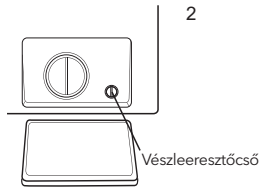

Forgassa el 90° fokban és húzza ki a vészleeresztő csövet, vegye le a zárókupakot.

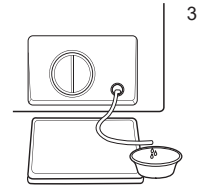

A víz leengedése után tolja vissza a csövet, helyezze vissza a zárókupakot.

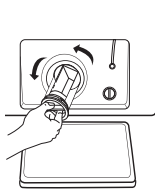

Tekerje ki a szűrőt az óramutató járásával ellentétes irányban



Távolítsa el a szennyeződéseket.

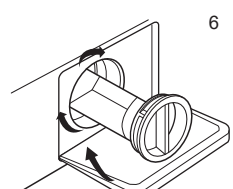

Zárja vissza a szűrőt és a fedelet.

 **VIGYÁZAT!**

- Győződjön meg arról, hogy a szelepsapka és a tömlő megfelelően van-e felszerelve, a szelepsapkát a furatlemezekhez igazítva kell behelyezni, különben a víz szivároghat.
- Néhány mosógépen nincsen vészleeresztő tömlő. Forgassa el az alsó fedél kupakját, hogy a víz egy tálba kerüljön.
- A kiválasztott programtól függően használat közben forró víz lehet a szivattyúban. Soha ne távolítsa el a szivattyú fedelét mosás közben, mindig várja meg, amíg a készülék befejezi a mosást, és kiürül. A fedél visszahelyezésekor ügyeljen arra, hogy biztonságosan meg legyen húzva.

## Hibaelhárítás

Amennyiben a készülék nem működik, vagy működés közben hibát jelez, olvassa el az alábbi fejezetet. Ha nem talál megoldást a problémára, akkor vegye fel a kapcsolatot a gyártó szervizközpontjával.

Leírás	Lehetséges ok	Megoldási javaslat
A mosógép nem indul el	Az ajtó nincs megfelelően becsukva	Csukja be megfelelően az ajtót, majd indítsa újra a készüléket. Ellenőrizze, hogy a ruhák nem ragadtak-e be az ajtóba
Az ajtót nem lehet kinyitni	A biztonsági, védelmi funkció működik	Áramtalanítsa a készüléket, majd próbálja újra
Vízszivárgás	A bemeneti cső vagy a kimeneti tömlő csatlakozás nem megfelelő	Ellenőrizze és rögzítse a vízvezetéseket, tisztítsa meg a tömlőket
Mosószer maradvány az adagolóban	Nem megfelelő mosószer használata	Tisztítsa meg a mosószer adagolót
A kijelző nem világít	Csatlakozási probléma	Ellenőrizze, hogy a hálózati csatlakozó megfelelően van-e csatlakoztatva
Rendellenes zaj		Ellenőrizze, hogy eltávolították-e a rögzítő csavarokat. Ellenőrizze a szintbeállítást

Leírás	Lehetséges ok	Megoldási javaslat
<b>E30</b>	Az ajtó nincs megfelelően becsukva	Az ajtó becsukása után indítsa újra a mosógépet
<b>E10</b>	Vízellátási probléma	Ellenőrizze a víznyomást Egyenesítse ki a csövet Ellenőrizze a szűrőket
<b>E21</b>	Túl lassú vízbetöltés	Ellenőrizze a vízellátást
<b>E12</b>	Vízútfolyás	Indítsa újra a mosógépet
<b>EXX</b>	Egyéb hiba	Lépjen kapcsolatba a szervizközponttal.

 **MEGJEGYZÉS**

- Az ellenőrzés után kapcsolja be a készüléket. Ha a probléma ismét jelentkezik, vegye fel a kapcsolatot a szervizzel.

## Specifikációk

Bemeneti feszültség	220-240V~,50Hz
MAX. Áramerősség	10A
Normál víznyomás	0.05MPa~1MPa
Mosó kapacitás	8.0kg
Méretek (SzxMélys.xMagass.)	595x565x850
Nettó súly	68kg
Névleges teljesítmény	2000W

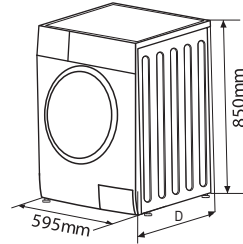

## Termékinformációk

Az 1061/2010/EU rendelethez vonatkozó termékismertető adatlap

Márka	
Modell azonosító	WF81493M
Névleges kapacitás kg pamutmosásban	8
~Energiahatékonysági osztály az A+++ és a D közötti skálán.	A+++
Energiafogyasztás 175 kwh/év, 220 normál mosási cikluson alapul az intenzív programok 220 normál mosási ciklusa 60 °C-on és 40 °C-on teljes és részleges terhelésen, valamint az alacsony energiafogyasztású üzemmódok fogyasztása. A tényleges fogyasztás a készülék használatától függ.	
Az intenzív 60°C-os program energiafogyasztása teljes terhelés mellett	0.82kwh
Az intenzív 60°C-os program energiafogyasztása részleges terhelésnél	0.75kwh
Az intenzív 40°C-os program energiafogyasztása részleges terhelésnél	0.73kwh
A kikapcsolt üzemmód súlyozott energiafogyasztása	0.50W
A bekapcsolva hagyott üzemmód súlyozott energiafogyasztása	1.00W
Vízfogyasztás 11000 liter/év, 220 normál mosási ciklus alapján, intenzív programoknál 60 °C-on és 40 °C-on, teljes és részleges töltésnél. A tényleges vízfogyasztás a készülék használatától függ.	
A centrifugálás hatékonysági osztálya B a G (legkevésbé hatékony) és A (leghatékonyabb) közötti skálán.	
Maximális fordulatszám	1400
Maradék nedvességtartalom	53%
Az "Intenzív 60°C-os program" és az "Intenzív 40°C-os program" a standard mosási programok, amelyekre a címkén és az adatlapon szereplő információk vonatkoznak, ezek a programok alkalmasak a normál szennyezettségű pamutruhák tisztítására, és ezek a leghatékonyabb programok a kombinált energia- és vízfogyasztás szempontjából.	
Intenzív 60°C-os program programideje teljes terhelésnél	280min
Intenzív 60°C-os program programideje fél töltésnél	270min
Az Intenzív 40°C-os program programideje fél töltésnél	270min
A bekapcsolva hagyott üzemmód időtartama	-
Levegőben terjedő akusztikus zajkibocsátás a mosási fázisban	57dB

Légköri akusztikai zajkibocsátás a centrifugázási fázisban

79dB

"Beépített" mosógép

No

Energetikai tesztprogram: Sebesség: a legnagyobb sebesség; Egyéb, mint alapértelmezett.

**A szállító neve vagy védjegye:****A szállító címe (\*):****Modell azonosító:** WF81493M**Általános termékparaméterek:**

Paraméter	Érték		Paraméter	Érték	
Névleges kapacitás (a) (kg)	8.0	Méretek cm-ben	Magasság	85	
			Szélesség	60	
			Mélység	57	
EEI <sub>w</sub> (*)	60.0		Energiahatékonysági osztály (*)	B	
Mosási hatékonyság (*)	1.04		Öblítés hatékonysága (g/kg) (*)	5.0	
Energiafogyasztás kWh-ban ciklusonként, az eco 40-60 program alapján. A tényleges energiafogyasztás a készülék használatától függ.	0.545		Vízfogyasztás literben ciklusonként, az eco 40-60 program alapján. A tényleges vízfogyasztás a készülék használatától és a víz keménységétől függ.	48	
Maximális hőmérséklet a kezelt textil belsejében (*) (°C)	Névleges kapacitás	34	Maradék nedvességtartalom (*) (%)	Névleges kapacitás	53
	Fél	29		Fél	53
	Negyed	21		Negyed	53
Centrifuga sebessége (*) (rpm)	Névleges kapacitás	1400	A centrifugaszárítás hatékonysági osztálya (*)	B	
	Fél	1400			
	Negyed	1400			
A program időtartama (*) (óra:perc)	Névleges kapacitás	3 : 38	Típus	Szabadonálló	
	Fél	2 : 48			
	Negyed	2 : 48			
Légköri akusztikus zajkibocsátás a centrifugázási fázisban (*) (dB(A) re 1 pW)	76		Légköri akusztikai zajkibocsátási osztály (*) (centrifugázási fázisban)	B	
Kikapcsolt üzemmód (W)	0.50		Készenléti üzemmód (W)	N/A	
Késleltetett indítás (W) (Ha aktív)	4.00		Hálózati készenlét (W) (adott esetben)	N/A	

**A szállító által felajánlott garancia minimális időtartama (\*):**

Ezt a terméket úgy tervezték, hogy a mosási ciklus során ezüstionokat bocsásson ki.

NEM

### További információk:

Weblink a szállító weboldalára, ahol az (EU) 2019/2023 bizottsági rendelet II. mellékletének 9. pontjában (1) b) szereplő információk találhatóak:

- (a) az eco 40-60 program esetében.
- (b) e tételek változásai nem tekinthetők relevánsnak az (EU) 201 7/1 369 rendelet 4. cikke (4) bekezdésének alkalmazásában.
- (c) ha a termékadatbázis automatikusan generálja e cella végleges tartalmát, a szállító nem adja meg ezeket az adatokat.

### MEGJEGYZÉS

- Programbeállítás a másásra vonatkozó En60456 szabvány szerinti teszteléshez.
- Programbeállítás az En50229 szabvány szerinti teszteléshez mosás és szárítás esetén.
- A tesztprogramok használatakor a megadott töltetet a maximális centrifugálási sebességgel mosva.
- A tényleges paraméterek az alkalmazás használatától függenek, és eltérhetnek a fenti táblázatban szereplő paraméterektől.
- A háztartási mosógép energiagazdálkodási rendszerrel van felszerelve. A bekapcsolva hagyott üzemmód időtartama kevesebb, mint 10 perc.
- A zajkibocsátás mosás/csavarás közben a normál mosási ciklusban teljes töltet mellett.

### Megjegyzések:

- ① Az energiahatékonysági osztály A-tól (legmagasabb hatékonyság) D-ig (legalacsonyabb hatékonyság) terjed.
- ② Energiafogyasztás évente, 220 normál mosási ciklus alapján, 60°C-os és 40°C-os normál program esetén, teljes és részleges töltet mellett, valamint az alacsony energiafogyasztású üzemmódok fogyasztása. A tényleges energiafogyasztás a készülék használatától függ.
- ③ Éves vízfogyasztás 220 normál mosási ciklus alapján, 60°C-os és 40°C-os normál programmal, teljes és részleges töltet mellett. A tényleges vízfogyasztás a készülék használatától függ.
- ④ A centrifugaszárítás hatékonysági osztálya G-től (legkevésbé hatékony) A-ig (leghatékonyabb).
- ⑤ A 60°C-os standard program és a 40°C-os standard program a standard mosási programok. Ezek a programok alkalmasak a normál szennyezettségű pamutruhák tisztítására, és ezek a leghatékonyabb programok az ilyen típusú pamutruhák mosásához szükséges kombinált energia- és vízfogyasztás szempontjából. A tényleges víz hőmérséklet eltérhet a megadott ciklus hőmérséklettől. Kérjük, válassza ki a különböző mosási hőmérsékletekhez a megfelelő mosószertípust, hogy a legjobb mosási teljesítményt érje el kevesebb víz- és energiafogyasztás mellett.





TESLA

[tesla.info](https://tesla.info)