

TESLA

WASHER DRYER

WW86492M

WW107591M

User Manual

ENG

ALB

GR

HR

HU

MK

RO

SLO

SRB



Product images are for illustrative purposes only and may differ from the actual product.

SAFETY INSTRUCTIONS

Please read the following safety information thoroughly and follow it strictly to minimize the risk of fire or explosion, electric shock and to prevent property damage, personal injury or loss of life. Failing to follow these instructions shall void any warranty.

WARNING!

This combination of symbol and signal word indicates a potentially dangerous situation which may result in death or serious injuries unless it's avoided.

CAUTION!

This combination of symbol and signal word indicates a potentially dangerous situation which may result in slight or minor injuries or damage to property and the environment.

NOTE

This combination of symbol and signal word indicates a potentially dangerous situation which may result in slight or minor injuries.

WARNING!

The electric shock!

- If the supply cord is damaged, it must be replaced by the manufacturer its service agent or similarly qualified persons in order to avoid a hazard.
- If the machine is damaged, it must not be operated unless repaired by the manufacturer, its service agent or similarly qualified persons. Risk of electric shock!
- The appliance can be used by children aged from 8 years and above and persons with reduced physical, sensory or mental capabilities or lack of experience and knowledge if they have been given supervision or instruction concerning use of the appliance in a safe way and understand the hazards involved. Children shall not play with the appliance. Cleaning and user maintenance shall not be made by children without supervision.
- Children should be supervised that they do not play with the appliance.
- Children 3 years and under shall be kept away from the appliance or continuously supervised.
- Animals and children may climb into the machine. Check the machine before every operation.
- Do not climb or sit on the appliance.

Installation location and surrounding

- All washing and additional substances are to be kept in a safe place out of the reach of children.
- Do not install the machine on a carpet floor. The obstruction of the openings by a carpet can damage the machine.
- Keep the appliance clear from heating sources and direct sunlight to avoid plastic and rubber parts to corrode.
- Do not use the appliance in humid environments or rooms containing explosive or caustic gas. In case of water leakage or water splashes let the appliance dry in the open air.
- The appliance must not be installed behind a lockable door, a sliding door or a door with a hinge on the opposite side to that of the washing machine.
- Do not operate the machine in rooms with a temperature of below 5°C. This can cause damages to parts of it. If it is unavoidable, make sure to drain the water completely from the appliance after every use (see „Maintenance - Cleaning of drain pump filter“) to avoid damages caused by frost.
- Never use flammable sprays or substances in the immediate proximity of the appliance.

Installation

- Remove all packaging material and transport bolts before using the appliance. Otherwise, serious damage may result.
- This appliance is equipped with a single inlet valve and can be connected to the cold water supply only.

- Mains plug must be accessible after installation.
- Before washing clothes for the first time, the product shall be operated once throughout all the procedures without any clothes inside.
- Before using the washing machine, the product shall be calibrated.
- Do not put any excessively heavy objects on the appliance, like water containers or heating devices.
- The new hose-sets supplied with the appliance are to be used and that old hose-sets should not be reused.
- Max. Inlet water pressure 1 MPa. Min. inlet water pressure 0.05 MPa.

Electrical connection

- Make sure the supply cable is not trapped by the machine, it can get damaged.
- Connect the product to a grounded outlet protected by a fuse complying with the values in the " Technical specifications" table. The grounding installation has to be made by a qualified electrician. Ensure that the machine is installed in accordance with the local regulations.
- Water and electrical connections must be carried out by a qualified technician in accordance with the manufacturer's instructions and local safety regulations.

WARNING!

- Don't use multiple plugs or extension cords.
- The appliance must not have an external switching device such as a timer or connected to a circuit that is regularly switched on and off.
- Do not pull the plug out of the mains outlet if there is flammable gas around.
- Never pull out power plug with wet hands.
- Always pull at the plug, not at the cable.
- Always unplug the appliance if it is not being used.

Water connections

- Check the connections of the water inlet tubes, the water tap and the outlet hose for possible problems due to changes of water pressure. If the connections loosen or leak close the water tap and get it repaired. Do not use the appliance before the pipes and hoses are installed properly by qualified persons.
- Glass door may become very hot during the operation. Keep children and pets far away from the machine while it is operating.
- The water inlet and outlet hoses have to be safely installed and remain undamaged. Otherwise, water leakage can occur.
- Do not remove the drain pump filter while there is still water in the appliance. Big quantities of water can leak out, and there is a risk of scalding due to hot water.

Operation and maintenance

- Never use any flammable, explosive or toxic solvents. Do not use gasoline and alcohol etc. as detergents. Only select detergents that are suitable for machine washing.
- Make sure that all pockets are emptied. Sharp and rigid items such as coins, brooches, nails, screws, stones etc. may cause serious damages to this machine.
- Remove all objects from pockets such as lighters and matches before use the appliance.
- Thoroughly rinse items that have been washed by hand.
- Items that have been soiled with substances such as cooking oil, acetone, alcohol, petrol, kerosene, spot removers, turpentine, wax and wax removers should be washed in hot with an extra amount of detergent before being dried in the appliance.
- Items containing foam rubber (latex foam), shower caps, water proof textiles, rubber backed articles and clothes or pillows fitted with foam rubber pads should not be dried in the machine
- Fabric softeners or similar products should be used as recommended in their instructions.
- Never try to open the door forcefully. The door will unlock shortly after the end of a cycle.
- Please do not close the door with excessive force. If it is found difficult to close the door, please check if the clothes are properly inserted and distributed.
- Always unplug the appliance and close the water tap before cleaning and maintenance and after each use.
- Never pour water over the appliance for cleaning purpose. Risk of electric shock!
- Repairs shall only be carried out by the manufacturer, its service agent or similarly qualified persons in order to avoid a hazard. The producer will not be responsible for damages caused by the intervention of not authorized persons.

Transport

- Before Transport:
 - Bolts shall be reinstalled to the machine by a specialized person
 - Accumulated water shall be drained out of the machine
- This appliance is heavy. Transport with care. Never hold any protruding part of the machine when lifting. The machine door cannot be used as a handle.

INTENDED USE

The product is intended only for home use and for textiles in household amounts suitable for machine washing and drying. This appliance is for indoor use only and not intended for built in use. Only use according to these instructions. The appliance is not intended for commercial use. Any other use is considered as improper use. The producer is not responsible for any damage or injuries that may result of it.

- This appliance is intended to be used in household and similar applications such as:
 - Staff kitchen areas in shops, offices and other working environments;
 - Farm houses;
 - By clients in hotels, motels and other residential type environments;
 - Bed and breakfast type environments;
 - Areas for communal use in blocks of flats or in laundrettes.

INSTALLATION

Product Description

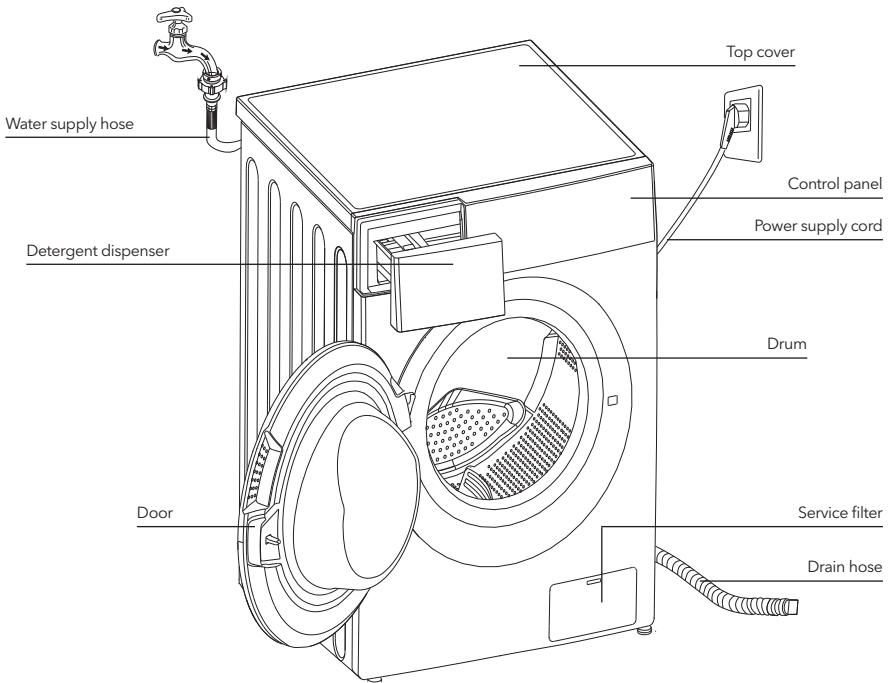

NOTE

The product line chart is for reference only, please refer to real product as standard.

Accessories



Transport hole plug



Supply hose
cold water



Owner's manual

Installation area

WARNING!

- Stability is important to prevent the product from wandering! Make sure the machine is standing leveled and stable.
- Make sure that the product does not stand onto the power cord.
- Make sure to maintain the minimum distances from the walls as shown in the picture

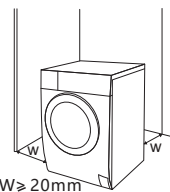

Before installing the machine, the location characterized as follows shall be selected:

1. Rigid, dry, and level surface
2. Avoid direct sunlight
3. Sufficient ventilation
4. Room temperature is above 0°C
5. Keep far away from the heat sources such as coal or gas burning appliances.



Unpacking the washing machine

⚠ WARNING!

- Packaging material (e.g. Films, Styrofoam) can be dangerous for children.
- There is a risk of suffocation! Keep all packaging well away from children.

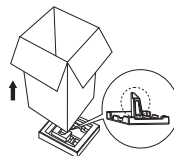

1. Remove the cardboard box and styrofoam packing.
2. Lift the washing machine and remove the base packing. Make sure the small triangle foam is removed with the bottom one together. If not, lay the unit down with side surface, then remove the small foam from the unit bottom manually.
3. Remove the tape securing the power supply cord and drain hose.
4. Remove the inlet hose from the drum.

Remove transport bolts

⚠ WARNING!

You must remove the transport bolts from the backside before using the product.



Loosen the 4 transport bolts with a spanner

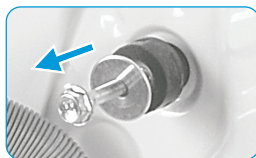

Remove the bolts including the rubber parts and keep them for future use.

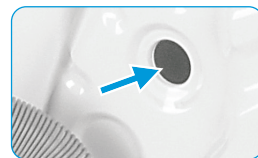

Close the holes using transport hole plugs

Levelling the washing machine

⚠ WARNING!

The lock nuts on all four feet must be screwed tightly against the housing.

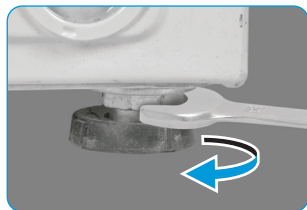

1. Loosen the lock nut.
2. Turn the foot until it reaches the floor.
3. Adjust the legs and lock the nuts with a spanner. Make sure the machine is level and steady.

Connect Water Supply Hose



WARNING!

- To prevent leakage or water damage, follow the instructions in this chapter!
- Do not kink, crush, modify or sever water inlet hose.

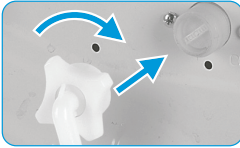

Connect the water supply hose to the water inlet valve and a water tap with cold water as indicated.



NOTE

Connect manually, do not use tools. Check if the connections are tight.

Drain Hose



WARNING!

- Do not kink or protract the drain hose.
- Position drain hose properly, otherwise damage might result of water leakage.

There are two ways to place the end of drain hose:

1. Put it into the water trough.

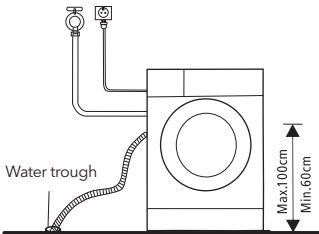

2. Connect it to the branch drain pipe of the trough.

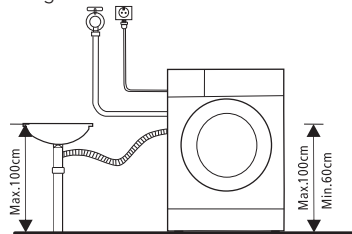

OPERATIONS

Quick Start



CAUTION!

- Before washing, please make sure it's installed properly.
- Your appliance was thoroughly checked before it left the factory. To remove any residual water and to neutralize potential odors, it's recommended to clean your appliance before first use. For this reason, start the Cotton program at 90°C without laundry and detergent.



CALIBRATION

It's recommended to calibrate the washing machine, so that provide the best performance.

The appliance is able to detect the amount of laundry loaded. This function is optimizing the product performance by minimizing energy and water consumption, saving you money and time. For this reason it's recommended to calibrate the appliance for best use.

1. Remove all accessories from the drum and close the door;
2. Insert the mains plug to the socket;
3. Switch on the washing machine and press "Delay" and "Temp." simultaneously for 10 seconds until "t19" is displayed;
4. Press ▷|| start the appliance and wait till "*****" is displayed.

1. Before Washing

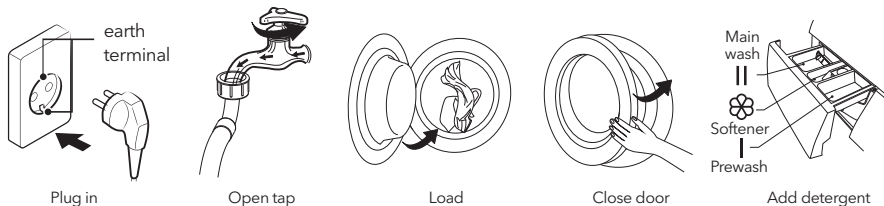

NOTE Detergent need to be added in compartment I if the pre-wash function is selected.

2. Washing

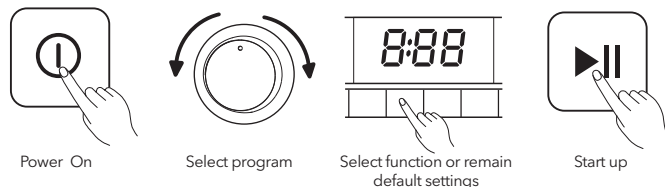

3. After Washing

Buzzer beep or "End" on display.

Before Each Washing

- The ambient temperature of the washing machine should be 5-40°C. If used under 0°C, the inlet valve and draining system may be damaged. If the machine is installed under freezing conditions, it should be transferred to normal ambient temperature to ensure the water supply hose and drain hose can unfreeze before use.
- Please check your laundry care labels and the detergent use instructions before wash. Use non-foaming or less-foaming detergent suitable for machine washing properly.

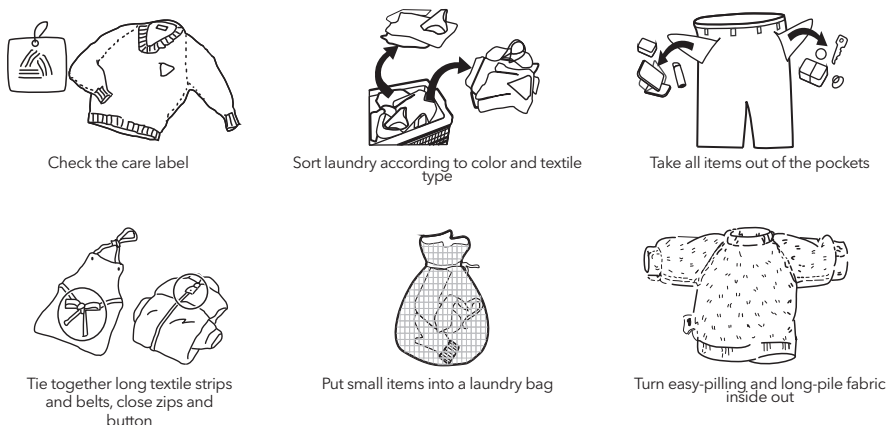

WARNING!

- Do not wash or dry articles that have been cleaned in, washed in, soaked in, or dabbed with combustible or explosive substances like wax, oil, paint, gasoline, alcohol, kerosene, and other flammable materials.
- Washing single clothes items may easily create big eccentricity and cause alarm due to unbalance. Therefore it is suggested to add one or two more laundry items to the wash so that spin can be done smoothly.

Detergent Dispenser

- I Prewash detergent
- II Main wash detergent
- ☼ Softener
- ☼ Release button to pull out the dispenser

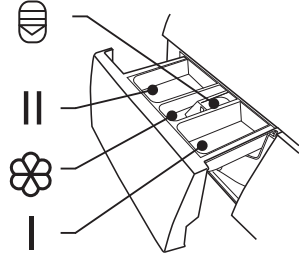

CAUTION!

Detergent only need to be added in "compartment I" after selecting pre-wash function.

Program	I	II / ☼	☼
Cotton	○	●	○
Mix	○	●	○
Wash and Dry		●	○
Dry Only			
20°C		●	○
Baby Care	○	●	○
Drum Clean			

Program	I	II / ☼	☼
Spin Only			
Rinse & Spin			○
Wool		●	○
ECO 40-60		●	○
Sterilization		●	○
Quick 15'		●	○
1h WD		●	○

● Means must ○ Means optional

Detergent Recommendation

Recommended washing detergent	Wash cycles	Washing temp.	Type of laundry and textile
Heavy-duty detergent with bleaching agents and optical brighteners	Cotton, ECO 40-60, Mix, Bed Linen	20/30/40/60	White laundry made from boil-proof cotton or linen
Colour detergent without bleaching agent and optical brighteners	Cotton, Mix, Bed Linen	Cold/20/30/40	Coloured laundry made from cotton or linen
Color or mild detergent without optical brighteners	20°C, Synthetic	20	Coloured laundry made from easy care fibres or synthetic materials
Mild washing detergent	Synthetic	20/30	Delicate textiles, silk, viscose
Special wool detergent	Wool	20/30	Wool

NOTE

- Agglomerating or ropy detergent or additive can be diluted in some water before pouring it into the detergent dispenser, to avoid its inlet to get blocked and thus cause a water overflow.
- Please choose the suitable type of detergent to get a maximum of washing performance and a minimum of water and energy consumption
- To achieve the best cleaning result a proper detergent dosing is important.
- Use a reduced detergent amount if the drum is not filled completely.
- Always adjust the amount of detergent to the water hardness, if your tap water is soft, use less detergent.
- Dose according to how dirty your laundry is, less dirty clothes require less detergent.
- Highly concentrated (compact detergent) requires particularly accurate dosing.

Following symptoms are a sign of detergent overdosing:

- heavy foam formation
- poor washing and rinsing result

Following symptoms are a sign of detergent underdosing:

- laundry turns grey
- built-up of limescale deposits on the drum, the heating element and/or the laundry

Control Panel

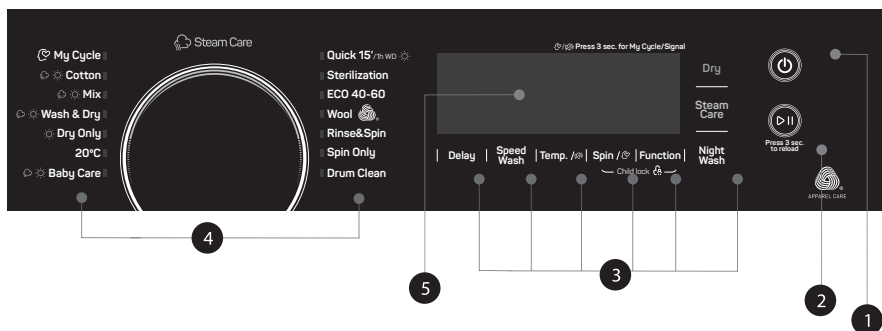

1. Power

Product is on/off.

2. Start/Pause

Press the button to start or pause the washing cycle.

3. Option

This allows you to select an additional function and will light when selected.

4. Programmes

Available according to the laundry type.

5. Display

The display shows the settings, estimated time remaining, options, and status messages for your washer. The display will remain on through the cycle.

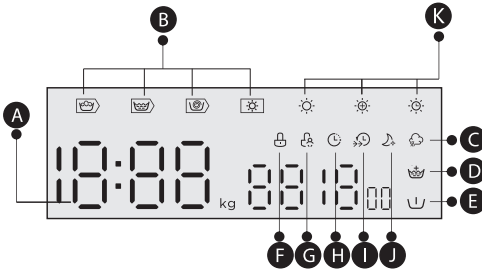
**A** Display

Wash Time	Delay Time
125	2h
Speed	Error
400	E 30
End	Temp.
End	30

B Wash-Rinse-Spin-Dry**C** Steam Care**D** Extra Rinse**E** Pre Wash**F** Door Lock**G** Child Lock**H** Delay**I** Speed Wash**J** Night Wash**K** Dry Level

Programs

Program	Washing/Drying Load (kg)		Default Time (h:min)	
	Washing	Drying	Washing	Drying
	8.0/6.0	10.0/7.0	8.0	10.0
☀ Cotton	8.0/6.0	10.0/7.0	3:39	3:39
☀ Mix	8.0/6.0	10.0/7.0	1:20	1:20
☀ Wash and Dry	6.0/6.0	10.0/7.0	4:34	5:23
☀ Dry Only	--/6.0	--/7.0	3:40	4:33
20°C	4.0/--	5.0	1:01	1:01
☀ Baby Care	8.0/6.0	10.0/5.0	2:01	1:42
Drum Clean	--	-	1:18	1:18
Spin Only	8.0/--	10.0	0:12	0:12
Rinse&Spin	8.0/--	10.0	0:20	0:20
Wool	2.0/--	2.0	1:07	1:07
ECO 40-60	8.0/--	10.0	3:38	3:59
Sterilization	4.0/--	5.0	2:27	2:27
Quick 15'	2.0/--	2.0/--	0:15	0:15
☀ 1h WD	1.0/1.0	1.0/1.0	0:58	0:15

NOTE

The parameters in this table are only for user's reference. The actual parameters may be different with the parameters in above mentioned table.

Cycle	Nominal capacity in kg	Temperature setting	Cycle duration in h:min	Energy consumption in kWh/cycle	Water consumption in L/cycle	Highest washing temperature °C ¹⁾	Residual moisture in % / Spin speed in rpm ²⁾
20°C	4.0	20	1:01	0.183	44	20	65%/1000
Cotton 60°C	8.0	60	3:44	1.719	71	60	53%/1400
MIX	8.0	40	1:20	0.754	71	40	70%/800
Quick 15'	2.0	cold	0:15	0.030	31	cold	75%/800
Sterilization	4.0	70	2:27	1.700	55	70	70%/800
ECO 40-60 ³⁾	8.0	--	3:38	0.766	61.0	36	53.9%/1351
	4.0	--	2:48	0.415	45.0	28	53.9%/1351
	2.0	--	2:48	0.199	36.0	24	53.9%/1351
Wash and Dry ⁴⁾	6.0	--	9:30	3.798	100	27	3%/1400
	3.0	--	7:00	1.987	75	24	3%/1400

- The above data is for reference only, and the data may change due to different actual use conditions.
- The values given for programmes other than the ECO 40-60 programme and the Wash and Dry cycle are indicative only.
- 20 °C program is able to clean lightly soiled cotton laundry, at a nominal temperature of 20 °C, which complies with the regulation (EU) 2019/2023.
- Concerning to EN 60456:2016/A11:2020 With (EU)2019/2014, (EU)2019/2023, (EU)2021/340,(EU)2021/341, The EU energy efficiency class is: D
Energy test program: ECO 40-60. Other as the default.
Energy test program: Wash and Dry;Extra Dry. Other as the default.
Half load for 8.0kg machine:4.0kg.
Quarter load for 8.0kg machine:2.0kg.

Cycle	Nominal capacity in kg	Temperature setting	Cycle duration in h:min	Energy consumption in kWh/cycle	Water consumption in L/cycle	Highest washing temperature °C ¹⁾	Residual moisture in % / Spin speed in rpm ²⁾
20°C	5.0	20	1:01	0.195	51	20	65%/1000
Cotton 60°C	10.0	60	3:44	1.972	85	60	53%/ 1500
MIX	10.0	40	1:20	0.871	85	40	70%/ 800
Quick 15'	2.0	Cold	0:15	0.030	31	Cold	75%/ 800
Sterilization	5.0	70	2:27	1.950	65	70	70%/ 800
ECO 40-60 ³⁾	10.0	--	3:59	1.015	70.6	38	53%/ 1450
	5.0	--	3:00	0.635	55.3	33	53%/ 1450
	2.5	--	3:00	0.286	38.8	23	53%/ 1450
Wash and Dry ⁴⁾	7.0	--	9:40	4.255	115.0	30	3%/ 1500
	3.5	--	7:00	2.193	77.0	21	3%/ 1500

- The above data is for reference only, and the data may change due to different actual use conditions.
- The valves given for programmes other than the ECO 40-60 programme and the Wash and Dry cycle are indicative only.
- 20 °C program is able to clean lightly soiled cotton laundry, at a nominal temperature of 20 °C, which complies with the regulation (EU) 2019/2023.
- Concerning to EN 60456:2016/prA2019 With (EU)2019/2014, (EU)2019/2023, The EU energy efficiency class is: D
Energy test program: ECO 40-60. Other as the default.
Energy test program: Wash and Dry; Extra Dry. Other as the default.
Half load for 10.0kg machine:5.0kg.
Quarter load for 10.0kg machine:2.5kg.

- 1) The highest temperature reached by the laundry in the wash cycle for at least 5 minutes.
- 2) Residual moisture after the wash cycle in water content percent and the spin speed at which this was achieved.
- 3) The ECO 40-60 programme is able to clean normally soiled cotton laundry declared to be washable at 40 °C or 60 °C, together in the same cycle. This programme is used to assess the compliance with the regulation (EU) 2019/2023.
- 4) The Wash and Dry programme, dry level setting  Extra Dry is able to clean normally soiled cotton laundry declared to be washable at 40 °C or 60 °C, together in the same cycle, and to dry it in such a way that it can be immediately stored in a cupboard. This programme is used to assess the compliance with the regulation (EU) 2019/2023.

The most efficient programmes in terms of energy consumption are generally those that perform at lower temperatures and longer duration.

Loading the household washer-dryer up to the capacity indicated for the respective programmes will contribute to energy and water savings.

Noise and remaining moisture content are influenced by the spinning speed: the higher the spinning speed in the spinning phase, the higher the noise and the lower the remaining moisture content.

 **CAUTION!**

If there is any break in the power supply while the machine is operating, a special memory stores the selected programme. The machine will continue the programme when the power supply is re-established.

















Programs

Programs are available according to the laundry type.

Programs	
Cotton	Hard-wearing textiles, heat-resistant textiles made of cotton or linen.
Baby Care	Washing the baby's clothes, it can make the baby's wear cleaner and make the rinse performance better to protect the baby skin.
Rinse&Spin	Rinses and then spins the laundry, and then drains the water.
Mix	Mixed load consisting of textiles made of cotton and synthetics.
20°C	Able to clean lightly soiled cotton laundry, at a nominal temperature of 20 °C.
ECO 40-60	Able to clean normally soiled cotton laundry declared to be washable at 40 °C or 60 °C, together in the same cycle.
Quick 15/ 1h WD	This procedure default to Quick 15', press the "Dry" to switch to 1h WD.
Quick 15'	xtra short programme approx, suitable for lightly soiled washing as a small amounts of laundry.
1h WD	For small synthetic clothes or shirts, load limitation is 1 kg (about 4 shirts).
Wool	Hand or machine-washable wool or richwool textiles. Especially gentle wash programme to prevent shrinkage, longer programme pauses (textiles rest in wash liquor).
Spin Only	Spins and drains the water.
Drum Clean	Specially set in this machine to clean the drum and tube. It applies 90 °C high temperature sterilization to make the clothes washing more green. When this programme is performed, the clothes or other washing cannot be added. When proper amount of chlorine bleaching agent is put in, the barrel cleaning effect will be better. The customer can use this programme regularly according to the need.
Dry Only	Select it to dry clothes, the temperature is different . The drying time according to the load.
Wash and Dry	The standard energy program for washing and drying.
Sterilization	Keep the high temperature for washing, effectively remove harmful bacteria.

Option

Cycle	Default Temp. (°C)	Default spin speed in rpm	Additional Functions
Wash cycles		1400	
Cotton	40	800	
Mix	40	800	
Wash and Dry	--	1400	
Dry Only	--	1200	
20°C	20	1000	
Baby Care	60	1000	
Drum Clean	90	--	

Cycle	Default Temp. (°C)	Default spin speed in rpm	Additional Functions
Spin Only	--	1000	 
Rinse&Spin	--	1000	  
Wool	40	600	  
ECO 40-60	--	1400	
Sterilization	70	800	  
Quick 15'	Cold	800	 
1h WD	--	1200	  

NOTE

- For the maximum spin speed, program time, and other details of the ECO 40-60 and Wash and Dry programs, please refer to the content on the Product Fiche page.
- The table shows which cycle offers which options for adjustment.

Temp.

Temp.

When needed, the washing temperature can be adjusted by pressing the temperature button in the following steps: Cold - 20°C - 30°C - 40°C - 60°C - 90°C.

Spin

Spin

When needed, the spinning speed can be adjusted pressing the Speed button in the following steps: 1400- 0-400-600-800-1000-1200-1400

Delay

Delay

Set the Delay function:

1. Select a program
2. Press the Delay button to choose the time (the delaying time is 0-24 H.)
3. Press [Start/Pause] to start the delay operation



Choose the Program



Setting time



Start

To cancel the Delay function, press the "Delay" button before starting the program until the display shows 0 h. If the program has already started, switch the appliance off and afterwards on and select a new programme.

Pre Wash

Pre Wash

Extra washing function before the main washing cycle starts to increase the washing performance. Note: Detergent needs to be added to the compartment I.

Extra Rinse

Extra Rinse

The laundry will undergo an extra rinse after selecting this function.

Speed Wash

Speed Wash

The function can decrease the washing time.

Steam Care

Steam Care

Steam Care function can be selected by choose ""Cotton""; "Mix", and "Baby Care".

**My Cycle**

To memory the frequently used programme.

After choosing the programme and setting the options, press [Spin] 3 sec. before start to wash. The default setting course is Cotton.

NOTE

Usage counter

1. Unplug the equipment for 10s and reconnect again.
2. Power on and within 10s, please press "Delay" and "Night Wash" on control panel simultaneously and continuously for around 5s until the device display shows digits--the value can indicate the times of equipment usage.
3. Repeat step 1 again and customer can resume to normal operation.

**Dry Level**

Press the Dry button continuously to choose the dry level: Extra Dry/Normal Dry/Timed Dry.



Extra Dry: Need to wear clothes immediately, we can choose this function



Normal Dry: The normal dry procedure



Timed Dry: We can choose this function to dry clothes for a specific time.

NOTE

- Drying hints
 - Clothes could be dried after spinning
 - To ensure quality dry the textiles, please classify them according to their kinds and the drying temperature.
 - Synthetic should be set the proper drying time .
 - If you want to iron the clothes after drying, please put them for a while.
- Clothes not suitable for drying
 - Particularly delicate items such as synthetic curtains, woolen and silk, clothes with metal inserts, nylon stockings, bulky clothes, such as anoraks, bedcovers, quilts, sleeping bags and duvets must not be dried.
 - Clothes padded with foam-rubber or materials similar to foam-rubber must not be machine dried.
 - Fabrics containing residues of setting lotions or hair sprays, nail solvents or similar solutions must not be machine dried in order to avoid the formation of harmful vapours.

**Mute the buzzer**

Start

Press the [Temp.] button for 3sec., the buzzer is mute.

To act the buzzer function, press the button again for 3 seconds. The setting will be kept until the next reset.

**CAUTION!**

After Muting the buzzer function, the sounds will not be activated any more.

**Night Wash**

Select this function, if spin speed is more than 800rpm, then change to 800rpm, meanwhile cancel the button sound.

**Child Lock**

This function is meant to keep children from misusing the controls.

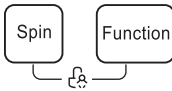

Press [Spin] and [Function] simultaneously for 3 sec until the buzzer beep. The child lock indicator switches on.

CAUTION!

When the Child Lock is activated, the display will alternately show "CL" and the remaining time. Pressing any other button will cause the Child Lock indicator to flash.

When the program ends, "CL" and "End" will alternate on the display.

The Child Lock deactivates the function of all buttons except the On/Off button and the Child lock button!

Only the simultaneous pressing of the two buttons [Spin] and [Function] can deactivate the Child Lock!

Please deactivate the Child Lock before selecting a new program!



Press 3 sec. to reload

Reload

This operation can be executed during the washing progress. When the drum is still rolling and there is large amount of water with high temperature in the drum.

The state is unsafe and the door cannot be opened forcefully. To press [Start/Pause] for 3 sec. to reload, and start the clothes adding in the midway function. Please follow the steps as below:

1. Wait until the drum stops rotation.
2. The door lock is unlocked.
3. Close the door when the clothes are reloaded and press the [▷||] button.



Press [▷||] 3sec.



Reload the clothes



Start

CAUTION!

Don't use the Reload function when the water level over the edge of the inner tub or the temperature is higher.

MAINTENANCES

Cleaning And Care

**WARNING!**

Always unplug the appliance and close the water tap before cleaning and maintenance.

Cleaning The Cabinet

Proper maintenance on the washing machine can extend its working life. The surface can be cleaned with diluted non-abrasive neutral detergents when necessary. If there is any water overflow, use a cloth to wipe it off immediately. Never use sharp items to clean the appliance.

**CAUTION!**

Never use abrasive or caustic agents, formic acids or its diluted solvents or similar substances, like alcohol or chemical products.

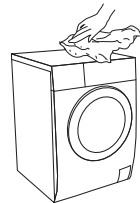

Cleaning The Drum

Any rust stains left inside the drum by metal articles must be removed immediately using chlorine-free detergents. Never use steel wool for cleaning the drum!



NOTE

Keep any laundry away from the machine while cleaning the drum.

Cleaning the Door Seal and Glass

Wipe the glass and seal after each wash to remove lint and stains. If lint builds up it can cause leakages. Remove any coins, buttons and other objects from the seal after each wash. Clean the Door Seal and Glass every month to ensure the normal operation of the appliance.

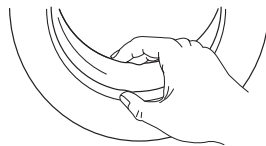

Cleaning The Inlet Filter



NOTE

Diminishing water flow is a sign that the filter need to be cleaned.

1. Close the tap and remove the water supply hose from it.
2. Clean the filter with a brush.
3. Unscrew the water supply hose from the backside of the machine. Pull out the filter with long nose pliers.
4. Use a brush to clean the filter.
5. Reinstall the filter to the water inlet and reconnect the water supply hose.
6. Clean the Inlet filter every 3 months to ensure the normal operation of the appliance.

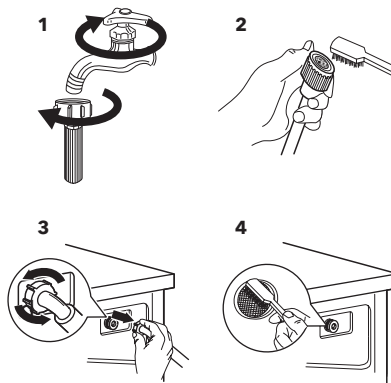

Clean The Detergent Dispenser

1. Press down the release [] on the softener cover and pull the dispenser drawer out of the recess. Clean the inside of the recess with a brush.
2. Lift the softener cover off the dispenser drawer and wash both items with water.
3. Restore the softener cover and push the drawer back into the recess.

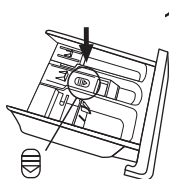

Press the release and remove the dispenser drawer

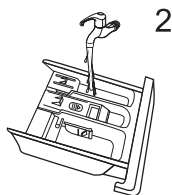

Clean the dispenser drawer and the softener cover under water

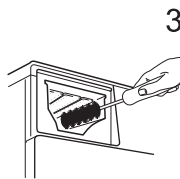

Clean the recess with an soft brush

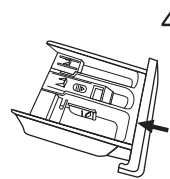

Insert the dispenser drawer



NOTE

- Do not use abrasive or caustic agents to clean plastic parts.
- Clean the detergent dispenser every 3 months to ensure the normal operation of the appliance.

Cleaning The Drain Pump Filter

WARNING!

- Make sure that the machine has finished the washing cycle and is empty. Switch it off and unplug it before cleaning the drain pump filter.
- Be careful of hot water. Allow the water to cool down. Risk of scalding!
- Clean the filter periodically every 3 months to ensure the normal operation of the appliance.

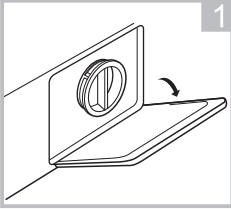

Open the lower cover cap

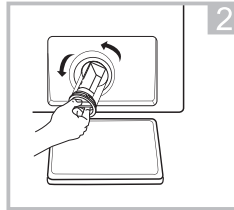

Open the filter by turning to the counter clockwise

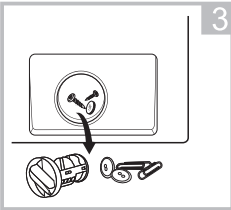

Remove extraneous matter

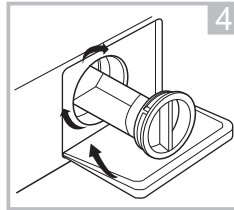

Close the lower cover cap

CAUTION!

When the appliance is in use and depending on the programme selected there can be hot water in the pump. Never remove the pump cover during a wash cycle, always wait until the appliance has finished the cycle, and is empty. When replacing the cover, ensure it is securely re-tightened.

Troubleshooting

Whenever there is a problem with the appliance, check if you can solve it following the tables below. If the problem persists, please contact the customer service.

Description	Possible cause	Solution
Appliance does not start	Door is not closed properly Clothes are stuck.	Close the door properly and restart. Check the laundry.
Door can't be opened	Safety protection is activated.	Disconnect the power, restart the product
Water leakage	Connections are not tight enough.	Check and fasten the water inlet pipe. Check and clean the outlet hose.
Detergent residues in the detergent dispenser	Detergent is damp and/or clotted.	Clean and wipe the detergent dispenser dry.
Indicator or display does not work	PC board or harness have connection problems.	Switch off the power and check if the mains plug is connected properly.
Abnormal noise	Fixing bolts still in place. Floor is not solid or level.	Check if the fixing bolts have been removed Make sure the appliance is installed on a solid and level floor.

Error Codes

Description	Reason	Solution
E30	Door is not closed properly	Close the door properly and restart.
E10	Water injecting problem during wash cycle.	Check if the water pressure is high enough. Straighten the water pipe. Clean the inlet valve filter.
E21	Overtime water draining	Check the drain hose for blockage.
E12	Water overflow	Restart the appliance.
EXX	Others	Restart the appliance. If problem persists, please contact the customer service

Customer service

Spare part for your appliance are available for a minimum of 10 years.

In case of questions please contact our customer service at:

WARNING!

Risk of electric shock

- Never try repair an appliance which is defective or presumed to be defective. You may put your own and future users' lives in danger. Only authorised specialists are allowed to carry out this repair work.
- Improper repair will void the warranty and subsequent damages can't be recognized!

Transport

IMPORTANT STEPS WHEN MOVING THE APPLIANCE

- Unplug the appliance and close the water inlet tap.
- Check, if the door and the detergent dispenser are closed properly.
- Remove the water inlet pipe and the outlet hose from the house installations.
- Let the water drain completely from the appliance (see "Maintenance Cleaning the drain pump filter")
- Important: Re-install the 4 transport bolts in the back of the appliance.
- This appliance is heavy. Transport with care. Never hold any protruding part of the machine when lifting. The machine door cannot be used as a handle.

Technical Specifications

MAX. Current	10A
Standard Water Pressure	0.05MPa~1MPa
Power Supply	220-240V~,50Hz

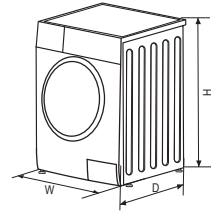

Model	Washing/Drying Capacity	Dimension (WxDxHmm)	Net Weight	Rated/Drying Power
WW86492M	8.0/6.0 kg	595x475x850	63kg	1900/1300W
WW107591M	10.0/7.0 kg	595x565x850	72kg	1900/1300W

Packaging/Old appliance



This marking indicates that this product should not be disposed with other household wastes throughout the EU. To prevent possible harm to the environment or human health from uncontrolled waste disposal, recycle it responsibly to promote the sustainable reuse of material resources. To return your used device, please use the collection systems or contact the retailer where the product was purchased. They return and can take this product for environmental safe recycling.

UDHËZIME TË SIGURISË

Ju lutemi, lexoni me kujdes informacionin e mëposhtëm të sigurisë dhe ndiqni me përpikëri për të minimizuar rrezikun e zjarrit ose shpërthimit, goditjes elektrike dhe për të parandaluar dëmtimin e pronës, lëndimin personal ose humbjen e jetës. Dështimi për të ndjekur këto udhëzime do të anulojë çdo garanci .

PARALAJMËRIM!

Ky kombinim i simbolit dhe fjalës sinjalizuese tregon një situatë potencialisht të rrezikshme e cila, nëse nuk shmanget, mund të rezultojë në vdekje ose lëndim të rëndë .

KUJDES!

Ky kombinim i simbolit dhe fjalës sinjalizuese tregon një situatë potencialisht të rrezikshme që mund të rezultojë në lëndime të lehta ose të moderuara ose dëmtime të pronës dhe mjedisit .

SHËNIM

Ky kombinim i simbolit dhe fjalës sinjalizuese tregon një situatë potencialisht të rrezikshme që mund të rezultojë në lëndime të vogla ose të lehta .

PARALAJMËRIM!

Goditje elektrike !

- Nëse kordoni i rrymës është i dëmtuar, ai duhet të zëvendësohet nga prodhuesi, agjenti i tij i shërbimit ose persona të ngjashëm të kualifikuar për të shmangur një rrezik.
- Nëse makina është e dëmtuar, ajo nuk duhet të përdoret nëse nuk është riparuar nga prodhuesi, agjenti i tij i shërbimit ose persona të kualifikuar të ngjashëm. Rrezik goditjeje elektrike!
- Pajisja mund të përdoret nga fëmijë të moshës 8 vjeç e lart dhe persona me aftësi të kufizuara fizike, shqisore ose mendore ose mungesë përvojë dhe njohurish, nëse atyre u është dhënë mbikëqyrje ose udhëzime në lidhje me përdorimin e pajisjes në mënyrë të sigurt dhe kuptojnë rreziqet. të përfshirë. Fëmijët nuk duhet të luajnë me pajisjen. Pastrimi dhe mirëmbajtja e përdoruesit nuk duhet të kryhen nga fëmijë të pambikëqyrrur.
- Fëmijët duhet të mbikëqyren që të mos luajnë me pajisjen.
- Fëmijët e moshës 3 vjeç e poshtë duhet të mbahen larg pajisjes ose të mbikëqyren gjatë gjithë kohës.
- Kafshët dhe fëmijët mund të ngjiten në makinë. Kontrolloni makinën përpara çdo operimi.
- Mos u ngjitni ose mos u ulni në pajisje .

Vendndodhja dhe mjedisi i instalimit

- Të gjithë detergjentët dhe substancat shtesë duhet të ruhen në një vend të sigurt jashtë mundësive të fëmijëve.
- Mos e instaloni makinën në dysheme të shtruar me qilim. Bllokimi i hapjeve me tapet mund të dëmtojë makinën.
- Mbajeni pajisjen larg burimeve të nxehtësisë dhe rrezet e diellit direkte për të shmangur gërryerjen e pjesëve plastike dhe gomë.
- Mos e përdorni pajisjen në mjedise të lagështa ose në dhoma që përmbajnë gaz shpërthyes ose kaustik. Në rast rrjedhjeje ose spërkatjeje uji, lëreni pajisjen të thatet jashtë.
- Pajisja nuk duhet të instalohet pas një dere që mbyllet, derës rrëshqitëse ose derës së varur në anën e kundërt të makinës larëse.
- Mos e përdorni makinën në dhoma me temperaturë nën 5°C. Kjo mund të shkaktojë dëmtim të pjesëve të tij. Nëse kjo është e pashmangshme, pas çdo përdorimi sigurohuni që të kulloni plotësisht ujin nga pajisja (shih
- "Mirëmbajtja - Pastrimi i filtrit të pompës së shkarkimit") për të shmangur dëmtimet e shkaktuara nga ngrica.
- Asnjëherë mos përdorni sprej ose substanca të ndezshme në afërsi të pajisjes .

Instalimi

- Hiqni të gjithë materialin e paketimit dhe vidhat e transportit përpara se të përdorni pajisjen. Përndryshe, mund të ndodhin dëmtime serioze .
- Kjo pajisje është e pajisur me një valvul hyrjeje dhe mund të lidhet vetëm me një furnizim me ujë të ftohtë .
- Priza duhet të jetë e aksesueshme pas instalimit.
- Para larjes së parë, produkti duhet të trajtohet një herë gjatë të gjitha procedurave pa asnjë rrobë brenda.
- Para përdorimit të makinës larëse, produkti duhet të kalibrohet.
- Mos vendosni objekte tepër të rënda në pajisje, të tilla si kontejnerë uji ose pajisje ngrohëse.
- Kompletet e reja të zorrëve të furnizuara me pajisjen duhet të përdoren dhe grupet e vjetra të zorrëve nuk duhet të ripërdoren.
- Maks. Presioni i ujit në hyrje 1 MPa. min. presioni i ujit në hyrje 0.05 MPa .

Lidhje elektrike

- Sigurohuni që kordoni i rrymës të mos kapet nga makina, pasi mund të dëmtohet.
- Lidhjeni produktin me një prizë të tokëzuar të mbrojtur nga një siguresë që korrespondon me vlerat në tabelën "Specifikimet Teknike". Instalimi i tokëzimit duhet të bëhet nga një elektrikist i kualifikuar. Sigurohuni që makina të jetë instaluar në përputhje me rregulloret lokale.
- Lidhjet e ujit dhe elektrike duhet të kryhen nga një teknik i kualifikuar në përputhje me udhëzimet e prodhuesit dhe rregulloret lokale të sigurisë .



PARALAJMËRIM!

- Mos përdorni priza të shumta ose kordona zgjatues.
- Pajisja nuk duhet të ketë një pajisje të jashtme komutuese si kohëmatës ose të lidhur me një qark që ndizet dhe fiket rregullisht.
- Mos e hiqni spinën nga priza nëse ka gaz të ndezshëm përreth.
- Asnjëherë mos e hiqni spinën me duar të lagura.
- Tërhiqeni gjithmonë spinën, jo kordonin.
- Fikeni gjithmonë pajisjen nëse nuk është në përdorim .

Lidhjet e ujit

- Kontrolloni lidhjet e tubave të hyrjes, rubinetit të ujit dhe zorrës së daljes për probleme të mundshme për shkak të ndryshimit të presionit të ujit. Nëse pajisjet lirohen ose rrjedhin, mbyllni rubinetin e ujit dhe riparoni atë. Mos e përdorni pajisjen përpara se tubat dhe zorrët të jenë instaluar siç duhet nga persona të kualifikuar.
- Dera e xhamit mund të nxeht shumë gjatë punës. Mbajini fëmijët dhe kafshët shtëpiake larg makinës ndërsa ajo është në punë.
- Tubat e hyrjes dhe daljes së ujit duhet të instalohen mirë dhe të mbeten të padëmtuara. Përndryshe, mund të ndodhë rrjedhje uji.
- Mos e hiqni filtrin e pompës së shkarkimit kur ka ende ujë në pajisje. Mund të rrjedhin sasi të mëdha uji dhe ekziston rreziku i përvëlimit për shkak të ujit të nxehtë .

Funksionimi dhe mirëmbajtja

- Asnjëherë mos përdorni tretës të ndezshëm, shpërthyes ose toksikë. Mos përdorni benzinë dhe alkool etj. si detergjentë. Zgjidhni vetëm detergjentë që janë të përshtatshëm për larje në makinë.
- Sigurohuni që të gjithë xhepat të jenë bosh. Objekte të mprehta dhe të ngurta si monedha, karfica, gozhdë, vida, gurë etj. mund të shkaktojnë dëme serioze në këtë makinë.
- Hiqni të gjitha sendet nga xhepat si çakmakët dhe shkrepset përpara se të përdorni pajisjen.
- Shpëlajini tërësisht sendet e lara me dorë.
- Artikujt që janë ndotur me substanca të tilla si vaji i gatimit, acetoni, alkooli, benzina, vajguri, pastruesit e njoollave, terpentina, dylli dhe heqësit e dyllit duhet të lahen në ujë të nxehtë me një sasi shtesë detergjenti përpara se të thahen në tharje.
- Artikujt që përmbajnë gomë shukumë (shukumë latex), kapakë dushi, tekstile të papërshekueshme nga uji, produkte me bazë gome dhe veshje ose jastëkë të pajisur me futje gome me shukumë nuk duhet të thahen me tharje.
- Zbutës të rrobave ose produkte të ngjashme duhet të përdoren siç rekomandohet në udhëzimet e tyre.
- Asnjëherë mos u përpiqni ta hapni derën me forcë. Dera do të hapet menjëherë pas përfundimit të ciklit.

- Ju lutemi mos e mbyllni derën me forcë të tepruar. Nëse e keni të vështirë të mbyllni derën, kontrolloni nëse rrobat janë futur dhe shpërndarë saktë.
- Fikeni gjithmonë pajisjen dhe mbyllni rubinetin e ujit përpara pastrimit dhe mirëmbajtjes dhe pas çdo përdorimi.
- Asnjëherë mos derdhni ujë mbi pajisjen për pastrim. Rrezik goditjeje elektrike!
- Riparimet duhet të kryhen vetëm nga prodhuesi, agjenti i tij i shërbimit ose persona të ngjashëm të kualifikuar për të shmangur rrezikun. Prodhuesi nuk do të jetë përgjegjës për dëmet e shkaktuara nga ndërhyrja e personave të paautorizuar .

Transporti

- Para transportit:
 - Vidhat duhet të riinstalohen në makinë nga një person i specializuar
 - Uji i grumbulluar duhet të kullohet nga makina
- Kjo pajisje është e rëndë. Transporti me kujdes. Asnjëherë mos e mbani pjesën e dalë të makinës kur e ngrini. Dera e makinës nuk mund të përdoret si dorezë .

PËRDORIMI I CAKTUAR

- Produkti është i destinuar vetëm për përdorim shtëpiak dhe për tekstile shtëpiake, të përshtatshme për larje dhe tharje në makinë. Kjo pajisje është vetëm për përdorim të brendshëm dhe nuk është menduar për përdorim të integruar. Përdoreni vetëm sipas këtyre udhëzimeve. Pajisja nuk është menduar për përdorim komercial. Çdo përdorim tjetër konsiderohet përdorim i papërshtatshëm. Prodhuesi nuk është përgjegjës për ndonjë dëmtim ose lëndim që mund të ndodhë si rezultat.
- Kjo pajisje është menduar për përdorim shtëpiak dhe për përdorime të ngjashme si:
 - Hapësirat e kuzhinës për stafin në dyqane, zyra dhe ambiente të tjera pune;
 - Ferma;
 - Nga klientët në hotele, motele dhe ambiente të tjera të tipit rezidencial;
 - Ambiente të tipit fjetje dhe mëngjes;
 - Zona për përdorim të përbashkët në ndërtesa banimi ose në lavanteri.

INSTALIMI

Përshkrimi i produktit

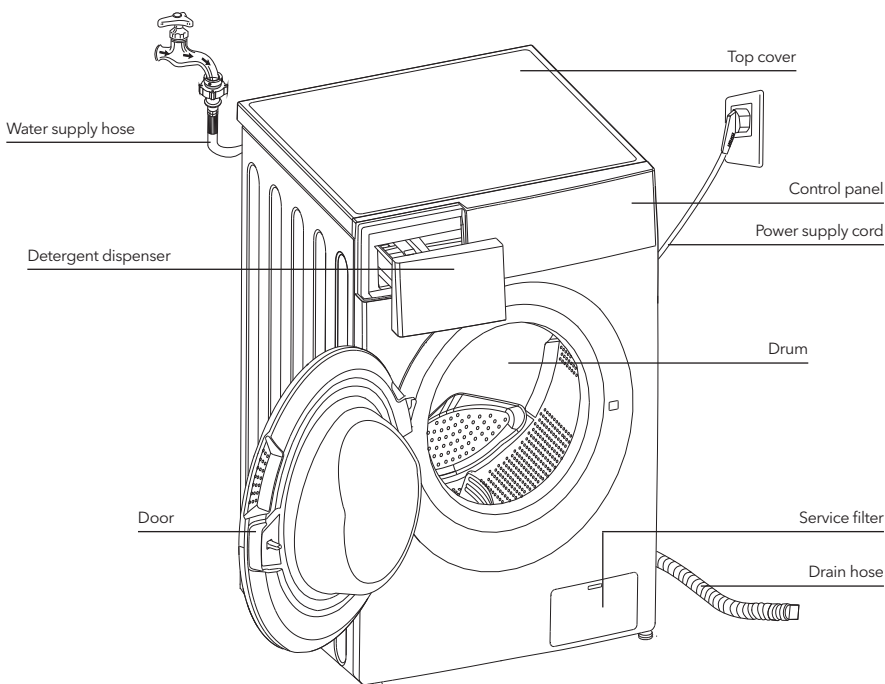

SHËNIM

Grafiku i linjës së produktit është vetëm për referencë, ju lutemi referojuni produktit aktual si standard.

Aksesorë



Port për vrimën e transportit



Tubi i furnizimit me ujë të ftohtë



Pronësisë manual

Zona e instalimit



PARALAJMËRIM!

- Stabiliteti është i rëndësishëm për të parandaluar që produkti të endet! Kontrolloni nëse makina është e niveluar dhe e qëndrueshme .
- Kontrolloni që produkti të mos qëndrojë në kordonin e rrymës .
- Sigurohuni që të ruani distancat minimale nga muret siç tregohet në foto

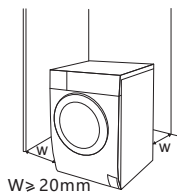

Para instalimit të makinës, duhet të zgjidhni vendndodhjen e karakterizuar si më poshtë :

1. Sipërfaqe e fortë, e thatë dhe e sheshtë
2. Shmangni rrezet e diellit direkte
3. Ventilim i mjaftueshëm
4. Temperatura në dhomë është mbi 0°C
5. Mbajeni larg burimeve të nxehtësisë si p.sh.
6. aparatet që djegin qymyr ose gaz.



Shpaketimi i makinës larëse

⚠️ PARALAJMËRIM!

- Materiali i paketimit (p.sh. filmat, stiropori) mund të jetë i rrezikshëm për fëmijët.
- Ekziston rreziku i mbytjes! Mbajeni të gjithë paketimin larg fëmijëve

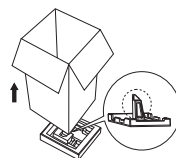

1. Hiqni kutinë e kartonit dhe paketimin e polisterolit .
2. Ngrini makinën larëse dhe hiqni paketimin bazë. Sigurohuni që shkuma e vogël trekëndore të hiqet me pjesën e poshtme së bashku. Nëse jo, vendoseni njësinë në anën e saj, pastaj hiqni shumën e vogël nga fundi i njësisë me dorë .
3. Hiqni shiritin që fikson kordonin e rrymës dhe zorrën e shkarkimit .
4. Hiqni zorrën e furnizimit nga kazani.

Hiqni vidhat e transportit

⚠️ PARALAJMËRIM!

Duhet të hiqni vidhat e transportit nga pjesa e pasme përpara se të përdorni produktin .



Lironi 4 vidhat e transportit me një çelës

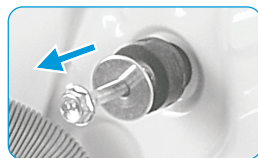

Hiqni vidhat duke përfshirë pjesët e gomës dhe mbajini për përdorim në të ardhmen .

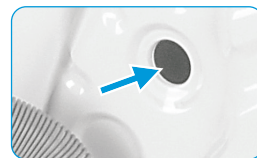

Mbyllni vrimat duke përdorur prizat e vrimave të transportit

Nivelimi i makinës larëse

⚠️ PARALAJMËRIM!

Dadat kyçëse në të katër këmbët duhet të vidhosen fort në kasë .

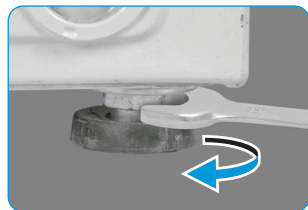

1. Lironi dadën e kyçjes .
2. Kthejeni këmbën derisa të arrijë në dyshe me .
3. Rregulloni këmbët dhe mbyllni arrat me një çelës. Sigurohuni që makina të jetë e niveluar dhe e qëndrueshme.

Lidhni zorrën e furnizimit me ujë

⚠ PARALAJMËRIM!

- Për të parandaluar rrjedhjet ose dëmtimet e ujit, ndiqni udhëzimet në këtë kapitull!
- Mos e përkulni, mos e thyeni, ndryshoni ose thyeni zorrën e furnizimit me ujë.

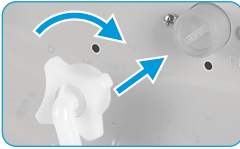

Lidhni zorrën e furnizimit me ujë me valvulën e furnizimit me ujë dhe rubinetin e ujit të ftohtë siç tregohet.



☰ SHËNIM

Lidhni manualisht, mos përdorni mjete. Kontrolloni që lidhjet të jenë të ngushta.

Zorra e kullimit

⚠ PARALAJMËRIM!

- Mos e përkulni ose zgjatni zorrën e shkarkimit.
- Vendoseni zorrën e kullimit në mënyrë korrekte, përndryshe mund të ndodhë dëmtimi i rrjedhjes së ujit.

Ka dy mënyra për të vendosur fundin e zorrës së kullimit :

1. Vendoseni në luginën e ujit.

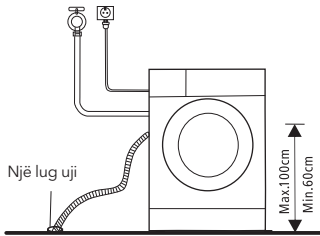

2. Lidhni me tubin e kullimit të degës së korit.

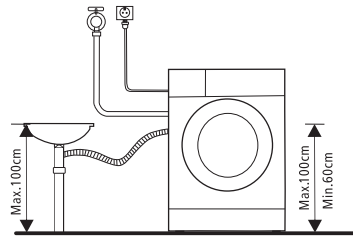

OPERACIONET

Fillim i shpejte

⚠ KUJDES!

- Para se të lani, sigurohuni që të jetë instaluar saktë.
- Pajisja juaj është inspektuar tërësisht përpara se të dilni nga fabrika. Për të hequr ujin e mbetur dhe për të neutralizuar aromën e mundshme, rekomandohet të pastroni pajisjen tuaj përpara përdorimit të parë. Për këtë arsye, përdorni programin Cotton në 90°C pa rroba dhe detergent.

☰ KALIBRIMI

Rekomandohet kalibrimi i makinës larëse për të siguruar performancën më të mirë. Makina mund të dallojë sasinë e rrobave të ngarkuara. Kjo veçori optimizon performancën e produktit duke minimizuar konsumin e energjisë dhe ujit, duke ju kursyer para dhe kohë. Për këtë arsye, rekomandohet kalibrimi i pajisjes për përdorim më të mirë.

1. Hiqni të gjithë aksesorët nga kazani dhe mbyllni derën;
2. Fusni spinën e energjisë në prizë;
3. Ndzini makinën larëse dhe shtypni "Delay" dhe "Temp". njëkohësisht për 10 sekonda derisa të shfaqet "t19";
4. Shtypni >|| nisjen e pajisjes dhe prisni derisa të shfaqet "****".

1. Para larjes

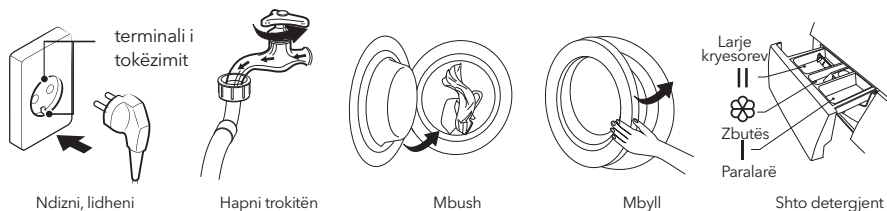

SHËNIM

Detergjenti duhet të shtohet në ndarjen I nëse zgjidhet funksioni i paralarjes.

2. Larje



3. Pas larjes

Një bip ose "Fund" shfaqet në ekran.

Para çdo larje

- Temperatura e ambientit të makinës larëse duhet të jetë 5-40°C. Nëse përdoret nën 0°C, valvula e hyrjes dhe sistemi i kullimit mund të dëmtohen. Nëse makina është instaluar në kushte ngrirjeje, ajo duhet të transferohet në temperaturën normale të ambientit për të siguruar që zorra e furnizimit me ujë dhe zorra e shkarkimit të mund të shkrihen përpara përdorimit.
- Ju lutemi kontrolloni etiketat e kujdesit të rrobave dhe udhëzimet e detergjentit përpara se të lani. Përdorni një detergjent pa shumë ose më pak shumë, të përshtatshëm për larjen e duhur në makinë.

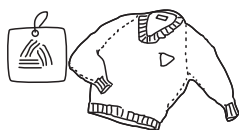

Kontrolloni etiketën e kujdesit

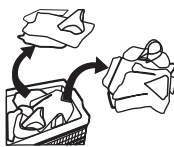

Renditni rrobat sipas ngjyrës dhe llojit të tekstilit



Hiqni të gjitha sendet nga xhepat

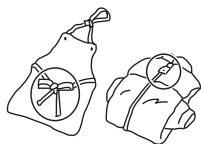

Lidhni së bashku shirita dhe rripa të gjatë tekstili, mbyllni zinxhirët dhe butonat



Vendosni sende të vogla në një qese rrobash



Kthejeni pëlhuërën me një grumbull të lehtë dhe një grumbull të gjatë brenda jashtë

⚠️ PARALAJMËRIM!

- Mos lani ose thani sendet që janë pastruar, larë, njomur ose lyer me substanca të ndezshme ose shpërthyes si dylli, vaj, boja, benzina, alkooli, vajguri dhe materiale të tjera të ndezshme .
- Larja e ngarkesave të vetme mund të krijojë lehtësisht një ekscentricitet të madh dhe të shkaktojë një alarm mosbalancimi. Prandaj, rekomandohet të shtoni një ose dy rroba të tjera në larje në mënyrë që të mund të rrotullohet pa probleme .

Shpërndarja e detergjentit

- I Detergjent për paralarje
- II Detergjent për larjen
- ☼ Zbutës
- ☉ Lëshojeni butonin për të tërhequr shpërndarësin

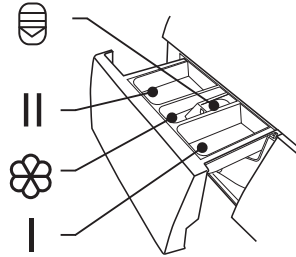

! KUJDES!

Detergjenti duhet të shtohet në "ndarjen I" vetëm pasi të kenë zgjedhur funksionin e paralarjes.

Program	I	II / ☉	☼
Cotton	○	●	○
Mix	○	●	○
Wash and Dry		●	○
Dry Only			
20°C		●	○
Baby Care	○	●	○
Drum Clean			

Program	I	II / ☉	☼
Spin Only			
Rinse & Spin			○
Wool		●	○
ECO 40-60		●	○
Sterilization		●	○
Quick 15'		●	○
1h WD		●	○

● Fondet duhet

○ Pra fakultative

Rekomandim për detergjent

Detergjent i rekomanduar për larjen e rrobave	Ciklet e larjes	Temperatura e larjes .	Lloji i rrobave dhe tekstileve
Detergjent me përdorim të rëndë me agjentë zbardhues dhe ndriçues optikë	Pambuk, ECO 40-60, përzierje, Shtrati Liri	20/30/40/60	Rroba të bardha prej pambuku ose liri rezistente ndaj vlimit
Detergjent me ngjyra pa zbardhues dhe ndriçues optik	Pambuk, përzierje, Shtrati Liri	Ftohtë/20/30/40	Rroba me ngjyra të bëra prej pambuku ose liri
Bojë ose detergjent i butë pa ndriçues optik	20°C, Sintetike	20	Veshje me ngjyra të bëra nga fibra me kujdes të lehtë ose materiale sintetike
Detergjent i butë për larjen e rrobave	Sinetike	20/30	Tekstile delikate, mëndafshi, fije mëndafshi
Detergjent special për lesh	leshi	20/30	leshi

SHËNIM

- Detergjenti ose aditivi grumbullues ose flokulues mund të hollohet në pak ujë përpara se të derdhet në shpërndarësin e detergjentit për të shmangur bllokimin e hyrjes së tij dhe rrjedhimisht shkaktimin e rrjedhjes së ujit.
 - Ju lutemi zgjidhni llojin e duhur të detergjentit për të marrë performancën maksimale të larjes dhe konsumin minimal të ujit dhe energjisë
 - Për të arritur rezultatin më të mirë të pastrimit, është e rëndësishme të dozioni siç duhet detergjentin.
 - Përdorni një sasi të reduktuar detergjenti nëse kazanin nuk është i mbushur plotësisht.
 - Gjithmonë rregulloni sasinë e detergjentit me fortësinë e ujit, nëse uji i rubinetit është i butë, përdorni më pak detergjent.
 - Dozoni sipas asaj se sa të pista janë rrobat tuaja, rrobat më pak të pista kërkojnë më pak detergjent.
 - Detergjenti shumë i koncentruar (detergjenti kompakt) kërkon dozim veçanërisht të saktë .
- Simptomat e mëposhtme janë shenjë e mbidozës së detergjentit:
 - formimi i shkumës së rëndë
 - rezultate të dobëta të larjes dhe shpëlarjes
 - Simptomat e mëposhtme janë shenjë e dozës së pamjaftueshme të detergjentit :
 - rrobat bëhen gri
 - akumulim i shkallës së gëlqeres në kazan, element ngrohës dhe/ose rroba

Paneli i kontrollit

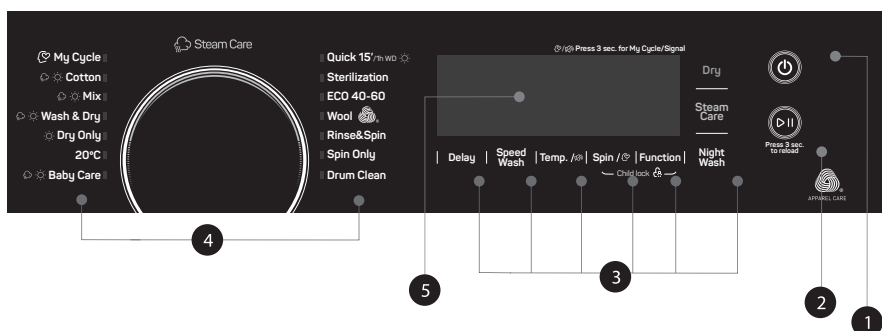

1. Fuqia

Produkti është nderzur/fikur .

2. Fillimi/Pauza

Shtypni butonin për të nisur ose ndërprerë ciklin e larjes .

3. Opsioni

Kjo ju lejon të zgjidhni një funksion shtesë dhe do të ndizet kur zgjidhet.

4. Programet

Disponohet sipas llojit të larjes .

5. Ekran

Ekran tregon cilësimet, kohën e parashikuar të mbetur, opsionet dhe mesazhet e statusit të makinës tuaj larëse. Ekran do të mbetet i nderzur gjatë gjithë ciklit.

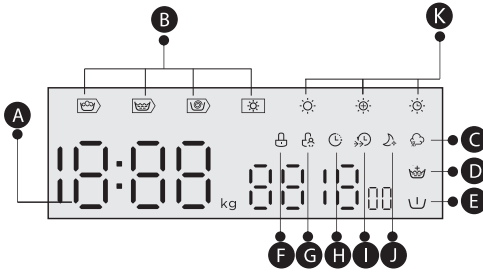
**A** Display

Koha e larjes	Koha e vonesës
125	2h
Speed	Error
400	E 30
End	Temp.
End	30

B Wash-Rinse-Spin-Dry**C** Steam Care**D** Extra Rinse**E** Pre Wash**F** Door Lock**G** Child Lock**H** Delay**I** Speed Wash**J** Night Wash**K** Dry Level

Programet

Programi	Ngarkesa për larje/tharje (kg)		Koha e parazgjedhur (h:min)	
	8.0/6.0	10.0/7.0	8.0	10.0
☀ Pambuk	8.0/6.0	10.0/7.0	3:39	3:39
☀ Përziejini	8.0/6.0	10.0/7.0	1:20	1:20
☀ Lani dhe E thatë	6.0/6.0	10.0/7.0	4:34	5:23
☀ E thatë Vetëm	--/6.0	--/7.0	3:40	4:33
20°C	4.0/--	5.0	1:01	1:01
☀ bebe Kujdes	8.0/6.0	10.0/5.0	2:01	1:42
Daulle I pastër	--	--	1:18	1:18
Rrotullimi Vetëm	8.0/--	10.0	0:12	0:12
Shpëllaj&Tjerrje	8.0/--	10.0	0:20	0:20
leshi	2.0/--	2.0	1:07	1:07
ECO 40-60	8.0/--	10.0	3:38	3:59
Sterilizimi	4.0/--	5.0	2:27	2:27
Shpejt 15'	2.0/--	2.0/--	0:15	0:15
☀ 1 orë WD	1.0/1.0	1.0/1.0	0:58	0:15

SHËNIM

Parametrat në këtë tabelë janë vetëm për referencë të përdoruesit. Parametrat aktualë mund të ndryshojnë nga parametrat në tabelën e mësipërme .

Cikli	Kapaciteti nominal në kg	Vendosja temperatura	Koha e ciklit në h:min	Konsumi i energjisë në KWh/cikël	Konsumi i ujit në L/cycle	Temperatura më e lartë e larjes °C ¹⁾	Lagështia e mbetur në % / Shpejtësia e centrifugimit në rpm ²⁾
20°C	4.0	20	1:01	0.183	44	20	65%/1000
Pambuk 60°C	8.0	60	3:44	1.719	71	60	53%/1400
PËRZIERJE	8.0	40	1:20	0.754	71	40	70%/800
Shpejt 15'	2.0	ftohtë	0:15	0.030	31	ftohtë	75%/800
Sterilizimi	4.0	70	2:27	1.700	55	70	70%/800
ECO 40-60 ³⁾	8.0	--	3:38	0.766	61.0	36	53.9%/1351
	4.0	--	2:48	0.415	45.0	28	53.9%/1351
	2.0	--	2:48	0.199	36.0	24	53.9%/1351
Lani dhe E thatë ⁴⁾	6.0	--	9:30	3.798	100	27	3%/1400
	3.0	--	7:00	1.987	75	24	3%/1400

- Të dhënat e mësipërme janë vetëm për referencë dhe të dhënat mund të ndryshojnë për shkak të kushteve të ndryshme aktuale të përdorimit.
- Valvulat e dhëna për programe të tjera përveç programit ECO 40-60 dhe ciklit Larje dhe tharje janë vetëm tregues.
- Programi 20 °C mund të pastrojë roba pambuku pak të ndotura, në një temperaturë nominale prej 20 °C, që është në përputhje me rregulloren (BE) 2019/2023.
- Në lidhje me EN 60456:2016/A11:2020 me (EU)2019/2014, (EU)2019/2023, (EU)2021/340,(EU)2021/341, Klasa e efikasitetit të energjisë në BE është: D
Programi i Testit të Energjisë: ECO 40-60. Të tjera si parazgjedhje.
Programi i testimit të energjisë: larje dhe tharje; tharje shtesë. Të tjera si parazgjedhje.
Gjysmë ngarkesë për makinën 8,0 kg; 4,0 kg.
Ngarkesa e katërt për makinën 8,0 kg; 2,0 kg .

Cikli	Kapaciteti nominal në kg	Vendosja temperatura	Koha e ciklit në h:min	Konsumi i energjisë në KWh/cikel	Konsumi i ujit në L/cycle	Temperatura më e lartë e larjes °C ¹⁾	Lagështia e mbetur në % / Shpejtësia e centrifugimit në rpm ²⁾
20°C	5.0	20	1:01	0.195	51	20	65%/1000
Pambuk 60°C	10.0	60	3:44	1.972	85	60	53%/ 1500
PËRZIERJE	10.0	40	1:20	0.871	85	40	70%/ 800
Shpejt 15'	2.0	ftohtë	0:15	0.030	31	ftohtë	75%/ 800
Sterilizimi	5.0	70	2:27	1.950	65	70	70%/ 800
ECO 40-60 ³⁾	10.0	--	3:59	1.015	70.6	38	53%/ 1450
	5.0	--	3:00	0.635	55.3	33	53%/ 1450
	2.5	--	3:00	0.286	38.8	23	53%/ 1450
Lani dhe E thatë ⁴⁾	7.0	--	9:40	4.255	115.0	30	3%/ 1500
	3.5	--	7:00	2.193	77.0	21	3%/ 1500

- Të dhënat e mësipërme janë vetëm për referencë dhe të dhënat mund të ndryshojnë për shkak të kushteve të ndryshme aktuale të përdorimit.
- Valvulat e dhëna për programe të tjera përveç programit ECO 40-60 dhe ciklit Larje dhe tharje janë vetëm tregues.
- Sipas EN 60456:2016/prA2019 Me (EU)2019/2014, (EU)2019/2023, Klasa e Eficiencës së Energjisë në BE është: D Programi i Testit të Energjisë: ECO 40-60. Të tjera si parazgjedhje. Programi i testimit të energjisë: larje dhe tharje; tharje shtesë. Të tjera si parazgjedhje. Gjysmë ngarkesë për makinën 10,0 kg: 5,0 kg. Ngarkesa e katërt për një makinë 10,0 kg: 2,5 kg .

- 1) Temperatura më e lartë e arritur nga rrobat në ciklin e larjes për të paktën 5 minuta.
- 2) Lagështia e mbetur pas ciklit të larjes në përqindjen e përmbajtjes së ujit dhe shpejtësinë e centrifugimit me të cilën u arrit kjo.
- 3) Programi ECO 40-60 mund të pastrojë rrobat e pambukut normalisht të ndotura që deklarohen të lahen në 40°C ose 60°C së bashku në të njëjtin cikël. Ky program përdoret për të vlerësuar pajtueshmërinë me Rregulloren (BE) 2019/2023.
- 4) Programi i larjes dhe tharjes, cilësimi i nivelit të tharjes Extra Dry ~~XX~~ mund të pastrojë rrobat e pambukta të ndotura normalisht të deklaruar se lahen në 40°C ose 60°C, së bashku në të njëjtin cikël dhe t'i thajë në një mënyrë të tillë që mund të ruhet menjëherë në një dollap. Ky program përdoret për të vlerësuar pajtueshmërinë me Rregulloren (BE) 2019/2023 .

Programet më efikase në energji janë përgjithësisht ato që funksionojnë në temperatura më të ulëta dhe kohëzgjatje më të gjata.

Ngarkimi i makinës larëse-tharëse shtëpiake në kapacitetin e specifikuar për programet përkatëse do të ndihmojë në kursimin e energjisë dhe ujit. Zhurma dhe përmbajtja e lagështisë së mbetur ndikohen nga shpejtësia e centrifugimit: sa më e lartë të jetë shpejtësia e centrifugimit në fazën e centrifugimit, aq më e lartë është zhurma dhe aq më e ulët është përmbajtja e lagështisë së mbetur .



KUJDES!

Nëse ka një ndërprerje të energjisë gjatë kohës që pajisja është në punë, një memorie e veçantë ruan programin e zgjedhur. Makina do të rifillojë programin kur të rikthehet energjia

Programet

Programet janë të disponueshme sipas llojit të larjes .

Programet	
Pambuku	Tekstile që janë të forta, rezistente ndaj nxehtësisë nga pambuku ose liri .
Baby Care	Duke larë rrobat e foshnjës, mund t'i bëjë rrobat e foshnjës më të pastra dhe të përmirësojë performancën e shpëlarjes për të mbrojtur lëkurën e foshnjës.
Shpëljajeni dhe centrifugoni	Shpëljajeni dhe më pas rrotulloni rrobat, më pas kullojeni ujin .
Mix	Një ngarkesë e përzier e përbërë nga tekstile të bëra prej pambuku dhe sintetike.
20°C	Mund të pastrojë rroba pambuku pak të ndotura, në një temperaturë nominale prej 20°C .
ECO 40-60	Mund të pastrojë rrobat e pambukta të ndotura normalisht të deklaruara për t'u larë në 40 °C ose 60 °C së bashku në të njëjtin cikël.
Shpejt 15'/ 1 orë WD	Kjo procedurë është e paracaktuar në Quick 15', shtypni butonin "Dry" për të kaluar në 1h WD .
Shpejt 15'	Program ekstra i shkurtër afërsisht, i përshtatshëm për rroba pak të ndotura si p.sh. sasi të vogla rrobash .
1 orë WD	Për veshje të vogla sintetike ose këmisha, kufiri i ngarkesës është 1 kg (rreth 4 këmisha) .
Wool	Leshi i larë me dorë ose në makinë ose tekstile të pasura prej leshi. Program larjeje veçanërisht i butë për të parandaluar tkurjen, ndërprerje më të gjata të programit (tekstili shtrihet në lëngun larës).
Rrotullimi Vetëm	rrotullon dhe kullon ujin.
Drum Clean	I vendosur posaçërisht në këtë makinë për të pastruar kazanin dhe tubin. Aplikon sterilizimin në temperaturë të lartë prej 90 °C për t'i bërë rrobat më të gjelbra. Kur ky program është në punë, nuk mund të shtohen rroba ose rroba të tjera. Kur futet sasia e duhur e zbardhuesit të klorit, efekti i pastrimit të fuqisë do të jetë më i mirë. Klienti mund ta përdorë këtë program rregullisht sipas nevojës.
E thatë	Zgjidhni vetëm për tharjen e rrobave, temperatura është e ndryshme. Koha e tharjes sipas ngarkesës .
Wash and Dry	Program standard energjetik për larje dhe tharje.
Sterilizimi	Ruani temperaturën e lartë për larje, hiqni në mënyrë efektive bakteret e dëmshme .

Opsioni

Cikli	Temperatura standarde. (°C)	Shpejtësia e parazgjedhur e rrotullimit në rpm	Funksionet Shtesë
Lani cikle		1400	
Pambuk	40	800	
Përziejini	40	800	
Lani dhe E thatë	--	1400	
E thatë Vetëm	--	1200	
20°C	20	1000	
bebe Kujdes	60	1000	
Daulle I pastër	90	--	

Cikli	Temperatura standarde. (°C)	Shpejtësia e parazgjedhur e rrotullimit në rpm	Funksionet Shtesë
Shpëljaj&Tjerrje	--	1000	☀️, ↻
Ieshi	--	1000	☀️, 👑, ↻
ECO 40-60	40	600	☀️, 👑, ↻
Sterilizimi	--	1400	☀️
Shpejt 15'	70	800	☀️, 👑, ↻
1 orë WD	Ftohtë	800	☀️, ↻
1h WD	--	1200	☀️, ↻, ☀️

SHËNIM

- Për shpejtësinë maksimale të centrifugimit, kohën e programit dhe detaje të tjera për programet ECO 40-60 dhe Larja dhe tharja, shihni përmbajtjen e faqes së Fletës së produktit .
- Tabela tregon se cili cikël ofron cilat opsione personalizimi.

Temp. temperatura .
Kur është e nevojshme, temperatura e larjes mund të rregullohet duke shtypur butonin e temperaturës në hapat e mëposhtëm: Ftohtë - 20°C - 30°C - 40°C - 60°C - 90°C .

Spin Rrotullimi
Kur është e nevojshme, shpejtësia e centrifugimit mund të rregullohet duke shtypur butonin Speed në hapat e mëposhtëm: 1400: 0-400-600-800-1000-1200-1400

Delay Zvarritje
Vendosni funksionin e vonesës:
1. Zgjidhni një program
2. Shtypni butonin Delay për të zgjedhur kohën (koha e vonesës është 0-24H.)
3. Shtypni [Start/Pause] për të nisur funksionimin e vonesës



Choose the Program



Setting time



Start

Për të anuluar funksionin e Vonesës, shtypni butonin "Vonesë" përpara se të filloni programin derisa ekranin të tregojë 0 orë. Nëse programi është nisur tashmë, fiken dhe më pas ndizni pajisjen dhe zgjidhni një program të ri .

Para Lani
Funksioni shtesë i larjes përpara se të fillojë ciklin kryesor i larjes për të rritur performancën e larjes. Shënim: Detergjenti duhet të shtohet në ndarjen I.

Shtesë Shpëljajeni
Pas zgjedhjes së këtij funksioni, rrobat do t'i nënshtrohen një shpëlarjeje shtesë

Shpejtësia Lani
Funksioni mund të zvogëlojë kohën e larjes .

Avulli Kujdes
Funksioni Steam Care mund të zgjidhet duke zgjedhur "Cotton", "Mix", dhe "Fëmijë Kujdes".

**E imja Cikli**

Për memorizimin e programit të përdorur shpesh .

Pasi të zgjidhni programin dhe të vendosni opsionet, shtypni [Spin] për 3 sekonda, para se të filloni të lani. Kursi i parazgjedhur i cilësimeve është Pambuku .

SHËNIM

Numri i përdorimit

1. Hiqeni pajisjen nga priza për 10 sekonda dhe futeni sërish në prizë.
2. Aktivizoni dhe brenda 10 sekondave, shtypni “E vonuar” dhe “Larje natën” në panelin e kontrollit në të njëjtën kohë dhe vazhdimisht për rreth 5 sekonda derisa ekrani i pajisjes të tregojë shifra - vlera mund të tregojë kohën e përdorimit të pajisjes.
3. Ekzekutoni përsëri hapin 1 dhe klienti mund të rifillojë funksionimin normal.

**E thatë Niveli**

Shtypni butonin e tharjes në mënyrë të përsëritur për të zgjedhur nivelin e tharjes : Shtesë E thatë/ Normale e thatë/ Me kohë Të thatë.



Shtesë E thatë: Nevojë se veshin rroba menjëherë , ne mund zgjidhni kjo funksion



Normal E thatë: Procedura normale e thatë



Me kohë E thatë: Ne mund të zgjedhim këtë funksion për të tharë rrobat për një kohë të caktuar.

SHËNIM

- Këshilla për tharjen
 - Rrobat mund të thahen pas tjerjes
 - Për të siguruar tharje cilësore të tekstileve, ju lutemi klasifikoni ato sipas llojit dhe temperaturës së tharjes.
 - Sintetika duhet të vendosë kohën e duhur të tharjes.
 - Nëse dëshironi të hekurosni rrobat pas tharjes, ju lutemi vendosini pak .
- Rrobat jo të përshtatshme për tharje
 - Artikujt veçanërisht delikate si perde sintetike, leshi dhe mëndafshi, veshjet me futje metalike, çorape najloni, veshje të mëdha si anorakë, mbulesa krevati, jorgan, çanta gjumi dhe ngushëllues nuk duhet të thahen.
 - Veshjet e veshura me gomë shkumë ose materiale të ngjashme me shkumën nuk duhet të thahen në tharje.
 - Pëlhurat që përbajnë mbetje të losioneve sekretuese ose sprej për flokë, heqës manikyri ose solucione të ngjashme nuk duhet të thahen në tharje për të shmangur gjenerimin e tymrave të dëmshëm .

**Heqja e altoparllantit**

Fillimi

Shtypni atë [Tempera.] butonin për 3 sekonda, altoparlanti është i fikur.

Për të aktivizuar funksionin e altoparllantit, shtypni përsëri butonin për 3 sekonda. Cilësimi do të ruhet deri në rivendosjen tjetër .

**KUJDES!**

Pas fikjes së funksionit të altoparllantit, tingujt nuk do të aktivizohen më .

**Natën Lani**

Zgjidhni këtë funksion, nëse shpejtësia e centrifugimit është më e lartë se 800 rpm, atëherë ndryshoni në 800 rpm, ndërkohë anuloni tingullin e butonit .

**Fëmija Kyc**

Ky funksion synon të parandalojë fëmijët nga abuzimi me kontrollet .

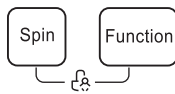

Shtypni [Spin] dhe [Function] njëkohësisht për 3 sekonda derisa të dëgjohet një bip. Treguesi i bllokimit të fëmijëve ndizet .

! KUJDES!

Kur aktivizohet Kycja për Fëmijët, ekrani do të alternohet ndërmjet "CL" dhe kohës së mbetur. Shtypja e ndonjë butoni tjetër do të bëjë që treguesi i bllokimit të fëmijëve të pulsojë.

Kur programi të përfundojë, "CL" dhe "End" do të alternohen në ekran.

Kycja për fëmijë çaktivizon funksionin e të gjithë butonave përveç butonit të ndezjes/fikjes dhe butonit të kyçjes për fëmijët!

Thjesht shtypja e të dy butonave [Spin] dhe [Function] në të njëjtën kohë mund të çaktivizojë bllokimin për fëmijë!

Çaktivizoni bllokimin për fëmijë përpara se të zgjidhni një program të ri !



Press 3 sec. to reload

Ringarkoj

Ky operacion mund të kryhet gjatë larjes. Kur kazani ende rrotullohet dhe ka një sasi të madhe uji me temperaturë të lartë në kazan. Shteti është i pasigurt dhe dera nuk mund të hapet me forcë. Për të shtypur [Start/Pause] për 3 sekonda. ringarkoni dhe ekzekutoni veshjen duke e shtuar në funksionin e mesit. Ju lutemi ndiqni hapat si më poshtë :

1. Prisni derisa kazani të ndalojë së rrotulluari .
2. Bllokimi i derës është i hapur.
3. Mbyllni derën kur rrobat të ngarkohen përsëri dhe shtypni [▷||].



Shtypni [▷||]
3sec.



Vendos përsëri
butonin



Start

! KUJDES!

Mos përdorni funksionin Reload kur niveli i ujit është mbi skajin e vaskës së brendshme ose temperatura është më e lartë .

MIRËMBAJTJA

Pastrim dhe kujdes

**PARALAJMËRIM!**

Hiqeni gjithmonë pajisjen nga priza dhe mbyllni rubinetin e ujit përpara pastrimit dhe mirëmbajtjes .

Pastrimi i kabinetit

Mirëmbajtja e duhur e makinës larëse mund të zgjasë jetën e saj të punës.

Sipërfaqja mund të pastrohet me detergjentë neutralë jo-gërryes të holluar kur është e nevojshme. Nëse ka derdhje uji, përdorni një leckë për ta fshirë menjëherë. Asnjëherë mos përdorni objekte të mprehta për të pastruar pajisjen .

**KUJDES!**

Asnjëherë mos përdorni agjentë gërryes ose kaustikë. acidet formike ose tretësit e tyre të holluar ose substanca të ngjashme, si alkooli ose produktet kimike .

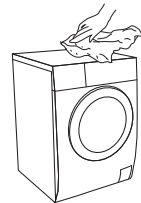

Pastrimi i kazanit

Çdo njollë ndryshku e mbetur brenda kazanit nga objektet metalike duhet të hiqet menjëherë me detergjentë pa klor. Asnjëherë mos përdorni lësh çeliku për të pastruar kazanin !



SHËNIM

Mbani të gjitha rrobat larg makinës gjatë pastrimit të kazanit .

Pastrimi i vulës së derës dhe xhamit

Fshijeni gotën dhe mbylleni pas çdo larje për të hequr garzat dhe njollat. Nëse grumbullohet garzë, mund të shkaktojë rrjedhje. Hiqni të gjitha monedhat, butonat dhe objektet e tjera nga vula pas çdo larjeje. Pastroni vulat e derës dhe xhamin çdo muaj për të siguruar funksionimin normal të pajisjes .

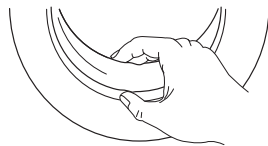

Pastrimi i filtrit të hyrjes



SHËNIM

Një rënie në rrjedhën e ujit është një shenjë se filtri duhet të pastrohet .

1. Mbyllni rubinetin dhe hiqni zorrën e furnizimit me ujë .
2. Pastroni filtrin me furçë .
3. Zhvendosni zorrën e furnizimit me ujë nga pjesa e pasme e makinës. Tërhiqeni filtrin me pincë të gjatë .
4. Përdorni një furçë për të pastruar filtrin .
5. Riinstaloni filtrin e hyrjes së ujit dhe rilidhni zorrën e furnizimit me ujë
6. Pastroni filtrin e hyrjes çdo 3 muaj për të siguruar funksionimin normal të pajisjes .

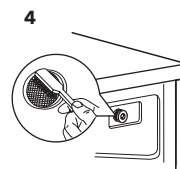
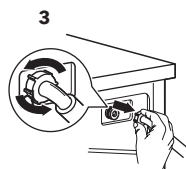
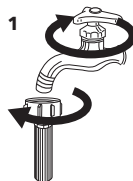

Pastroni shpërndarësin e detergjentit

1. Shtypni lirimin [] në kapakun e zbutësit të rrobave dhe tërhiqeni sirtarin e shpërndarësit nga vrima. Pastroni pjesën e brendshme të prerjes me një furçë .
2. Ngrini kapakun e zbutësit të rrobave nga sirtari i shpërndarësit dhe lani të dy artikujt me ujë .
3. Zëvendësoni kapakun e zbutësit të rrobave dhe shtypni sirtarin përsëri në prerje .

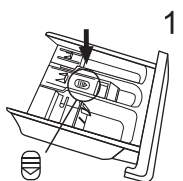

Shtypni lirimin dhe hiqni tabakën e shpërndarësit

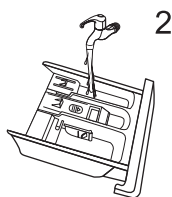

Pastroni sirtarin e shpërndarësit dhe kapakun e zbutësit të rrobave nën ujë

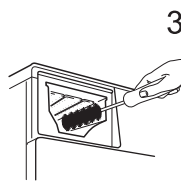

Pastroni prerjen me një furçë të butë

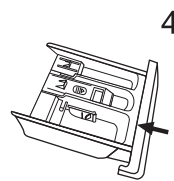

Fusni tabakën e shpërndarësit



SHËNIM

- Mos përdorni agjentë pastrimi gjëryes ose kaustik për pjesët plastike.
- Pastroni shpërndarësin e detergjentit çdo 3 muaj për të siguruar funksionimin normal të pajisjes .

Pastrimi i filtrit të pompës së kullimit

! PARALAJMËRIM!

- Sigurohuni që makina të ketë përfunduar ciklin e larjes dhe të jetë bosh. Fikeni dhe hiqeni nga priza përpara se të pastroni filtrin e pompës së shkarkimit.
- Kujdes me ujin e nxehtë. Lëreni ujin të ftohet. Rrezik djegieje!
- Pastroni filtrin periodikisht çdo 3 muaj për të siguruar funksionimin normal të pajisjes.

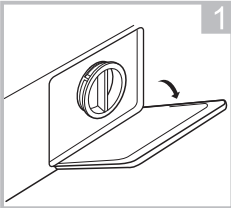

Hapni kapakun e poshtëm të kapakut

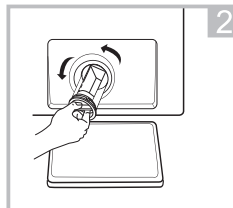

Hapni filtrin duke e rrotulluar në të kundërt të akrepave të orës

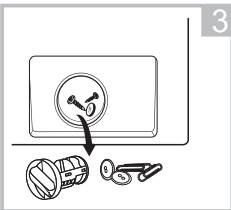

Hiqni lëndët e huaja

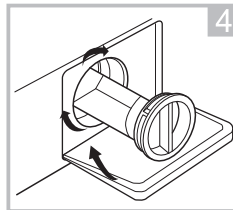

Mbyllni kapakun e poshtëm të kapakut

! KUJDES!

Kur pajisja është në përdorim dhe në varësi të programit të zgjedhur, mund të ketë ujë të nxehtë në pompë. Asnjëherë mos e hiqni kapakun e pompës gjatë ciklit të larjes, gjithmonë prisni derisa makina të përfundojë ciklin dhe të jetë bosh. Kur e ndërroni kapakun, sigurohuni që të jetë shtrënguar sërish

Zgjidhja e problemeve

Sa herë që ka një problem me pajisjen, kontrolloni nëse mund ta zgjidhni atë duke ndjekur tabelat e mëposhtme. Nëse problemi vazhdon, ju lutemi kontaktoni shërbimin e klientit.

Description	Possible cause	Solution
Appliance does not start	Door is not closed properly Clothes are stuck.	Close the door properly and restart. Check the laundry.
Door can't be opened	Safety protection is activated.	Disconnect the power, restart the product
Water leakage	Connections are not tight enough.	Check and fasten the water inlet pipe. Check and clean the outlet hose.
Detergent residues in the detergent dispenser	Detergent is damp and/or clotted.	Clean and wipe the detergent dispenser dry.
Indicator or display does not work	PC board or harness have connection problems.	Switch off the power and check if the mains plug is connected properly.
Abnormal noise	Fixing bolts still in place. Floor is not solid or level.	Check if the fixing bolts have been removed Make sure the appliance is installed on a solid and level floor.

Kodet e gabimit

Description	Reason	Solution
E30	Door is not closed properly	Close the door properly and restart.
E10	Water injecting problem during wash cycle.	Check if the water pressure is high enough. Straighten the water pipe. Clean the inlet valve filter.
E21	Overtime water draining	Check the drain hose for blockage.
E12	Water overflow	Restart the appliance.
EXX	Others	Restart the appliance. If problem persists, please contact the customer service

Shërbimet e klientit

Pjesët e këmbimit për pajisjen tuaj janë në dispozicion për të paktën 10 vjet. Në rast pyetjesh, ju lutemi kontaktoni shërbimin tonë të klientit në :



PARALAJMËRIM!

Rrezik për goditje elektrike

- Asnjëherë mos u përpiqni të riparoni një pajisje që dyshohet se është me defekt . Ju mund të vini në rrezik jetën tuaj dhe jetën e përdoruesve të ardhshëm. Këtë riparim mund ta kryejnë vetëm specialistë të autorizuar .
- Riparimi i gabuar do të anulojë garancinë dhe dëmtimi i mëvonshëm nuk mund të njihet !

Transporti

HAPA TË RËNDËSISHËM GJATË LËVIZJES SË PAJISJES

- Hiqeni pajisjen nga priza dhe mbyllni rubinetin e ujit.
- Sigurohuni që dera dhe shpërndarësi i detergjentit janë mbyllur mirë.
- Hiqni tubin e furnizimit me ujë dhe zorrën e daljes nga instalimet e shtëpisë.
- Lëreni ujin të kullojë plotësisht nga pajisja (shihni "Mirëmbajtja Pastrimi i filtrit të pompës së shkarkimit")
- E rëndësishme: Rivendosni 4 vidhat e transportit në pjesën e pasme të pajisjes.
- Kjo pajisje është e rëndë. Transporti me kujdes. Asnjëherë mos e mbani pjesën e dalë të makinës kur e ngrini. Dera e makinës nuk mund të përdoret si dorezë .

Specifikimet teknike

MAX. Aktuale	10A
Presioni standard i ujit	0.05MPa~1MPa
Furnizimi me energji elektrike	220-240V~,50Hz

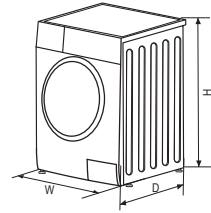

Model	Kapaciteti i lavatriçes/tharëses	Dimensionet (WxDxH mm)	Masa neto	Fuqia nominale e tharjes
WW86492M	8.0/6.0 kg	595x475x850	63kg	1900/1300W
WW107591M	10.0/7.0 kg	595x565x850	72kg	1900/1300W

Ambalazhimi/I vjetër pajisje



Kjo shënimi tregon se kjo produkt duhet jo të jetë disponuar me tjera amvisëri mbetjet në të gjithë të BE. Për të parandaluar dëmtimin e mundshëm të mjedisit ose shëndetit të njeriut nga asgjësimi i pakontrolluar i mbetjeve, ricikloni atë me përgjegjësi se promovojnë të të qëndrueshme ripërdorim e material burimet. Për kthimi juaja të përdorura pajisje, ju lutem përdorni të mbledhjes sistemeve ose kontakt të shitës me pakicë ku të produkt ishte blerë. Ata kthimi dhe mund merni kjo produkt për mjedisore i sigurt riciklimi.

ΟΔΗΓΙΕΣ ΑΣΦΑΛΕΙΑΣ

Διαβάστε προσεκτικά τις πληροφορίες ασφάλειας που ακολουθούν και ακολουθήστε τις αυστηρά προκειμένου να ελαχιστοποιηθεί ο κίνδυνος πυρκαγιάς, έκρηξης ή ηλεκτροπληξίας και να αποφευχθεί η πρόκληση υλικών ζημιών, τραυματισμού ή θανάτου. Τυχόν αποτυχία τήρησης των οδηγιών αυτών, θα καταστήσει άκυρη οποιαδήποτε εγγύηση.

ΠΡΟΕΙΔΟΠΟΙΗΣΗ!

Ο συνδυασμός αυτού του συμβόλου και της λέξης επισήμανσης δηλώνει μια δυνητικά επικίνδυνη κατάσταση η οποία, εάν δεν αποφευχθεί, μπορεί να επιφέρει θάνατο ή σοβαρό τραυματισμό.

ΠΡΟΣΟΧΗ!

Ο συνδυασμός αυτού του συμβόλου και της λέξης επισήμανσης δηλώνει μια δυνητικά επικίνδυνη κατάσταση η οποία μπορεί να επιφέρει ελαφρούς ή ήσσονος σημασίας τραυματισμούς, υλικές ζημιές ή ζημιά στο περιβάλλον.

ΣΗΜΕΙΩΣΗ

Ο συνδυασμός αυτού του συμβόλου και της λέξης επισήμανσης δηλώνει μια δυνητικά επικίνδυνη κατάσταση η οποία μπορεί να επιφέρει ελαφρούς ή ήσσονος σημασίας τραυματισμούς.

ΠΡΟΕΙΔΟΠΟΙΗΣΗ!

Κίνδυνος ηλεκτροπληξίας!

- Αν το καλώδιο τροφοδοσίας έχει υποστεί ζημιά, πρέπει να αντικατασταθεί από τον κατασκευαστή, το συνεργείο σέρβις ή ομοίως εξειδικευμένα άτομα, προκειμένου να αποφευχθούν κίνδυνοι.
- Εάν η συσκευή υποστεί ζημιά, δεν πρέπει να τεθεί σε λειτουργία πριν από την επισκευή της από τον κατασκευαστή, το συνεργείο σέρβις ή ομοίως εξειδικευμένα άτομα. Κίνδυνος ηλεκτροπληξίας!
- Αυτή η συσκευή μπορεί να χρησιμοποιείται από παιδιά ηλικίας 8 ετών και άνω και από άτομα με μειωμένες σωματικές, αισθητηριακές ή διανοητικές ικανότητες που στερούνται την κατάλληλη εμπειρία και γνώση, εφόσον βρίσκονται υπό επίβλεψη ή έχουν λάβει οδηγίες για την ασφαλή χρήση της συσκευής και έχουν κατανοήσει τους κινδύνους που υπάρχουν. Τα παιδιά δεν πρέπει να παίζουν με τη συσκευή. Ο καθαρισμός και οι εργασίες συντήρησης που αναλαμβάνονται από τον χρήστη δεν πρέπει να πραγματοποιούνται από παιδιά χωρίς την επίβλεψη ενηλίκων.
- Τα παιδιά πρέπει να βρίσκονται υπό επίβλεψη προκειμένου να διασφαλίζεται ότι δεν παίζουν με τη συσκευή.
- Τα παιδιά ηλικίας 3 ετών και κάτω πρέπει να μένουν μακριά από τη συσκευή ή να βρίσκονται υπό συνεχή επίβλεψη.
- Ζώα και παιδιά ενδέχεται να σκαρφαλώσουν επάνω στη συσκευή. Ελέγχετε τη συσκευή πριν από κάθε λειτουργία.
- Μην σκαρφαλώνετε και μην κάθεστε πάνω στη συσκευή.

Θέση εγκατάστασης και περιβάλλον χώρος

- Όλα τα προϊόντα καθαρισμού και οποιοσδήποτε πρόσθετες ουσίες πρέπει να φυλάσσονται σε ασφαλές μέρος μη προσβάσιμο από παιδιά.
- Μην εγκαθιστάτε τη συσκευή σε δάπεδο με χαλί. Τυχόν κάλυψη των ανοιγμάτων με το χαλί μπορεί να προκαλέσει ζημιά στη συσκευή.
- Κρατήστε τη συσκευή μακριά από πηγές θερμότητας και το άμεσο ηλιακό φως προκειμένου να αποτρέψετε τη διάβρωση των πλαστικών και ελαστικών μερών.
- Μην εγκαθιστάτε τη συσκευή σε υγρά περιβάλλοντα ή χώρους που περιέχουν εκρηκτικά ή καυστική αέρια. Σε περίπτωση διαρροής ή εκτινάξεων νερού, αφήστε τη συσκευή να στεγνώσει με φυσικό τρόπο.
- Η συσκευή δεν πρέπει να εγκαθίσταται πίσω από πόρτα που κλειδώνει, συρρόμενη πόρτα ή πόρτα με μεντεσέ στην αντίθετη πλευρά από αυτή του πλυντηρίου ρούχων.
- Μη λειτουργείτε τη συσκευή σε χώρους με θερμοκρασία χαμηλότερη των 5 °C. Αυτό μπορεί να προκαλέσει ζημιά σε μέρη της συσκευής. Εάν αυτό δεν μπορεί να αποφευχθεί, βεβαιωθείτε ότι το νερό αποστραγγίζεται πλήρως από τη συσκευή μετά από κάθε χρήση (βλ. ενότητα «Συντήρηση - Καθαρισμός φίλτρου αντλίας αποστράγγισης») προκειμένου να αποφευχθεί η πρόκληση ζημιών λόγω παγετού.
- Μην χρησιμοποιείτε εύφλεκτα σπρίν ή ουσίες πολύ κοντά στη συσκευή.

Εγκατάσταση

- Αφαιρέστε όλες τις συσκευασίες και τα μπουλόνια μεταφοράς προτού χρησιμοποιήσετε τη συσκευή. Σε αντίθετη περίπτωση, ενδέχεται να προκληθεί σοβαρή ζημιά.
- Αυτή η συσκευή διαθέτει μονή βαλβίδα εισόδου και μπορεί να συνδεθεί μόνο στην παροχή κρύου νερού.
- Το φινις σύνδεσης στην πρίζα πρέπει να είναι προσβάσιμο μετά την εγκατάσταση.
- Προτού πλύνετε ρούχα για πρώτη φορά, η συσκευή πρέπει να εκτελέσει έναν πλήρη κύκλο λειτουργίας που θα περιλαμβάνει όλες τις διαδικασίες, χωρίς να τοποθετηθούν ρούχα στον κάδο.
- Η συσκευή αυτή πρέπει να βαθμονομηθεί προτού χρησιμοποιηθεί.
- Μην τοποθετείτε υπερβολικά βαριά αντικείμενα, όπως δοχεία νερού ή θερμαντικές συσκευές, επάνω στη συσκευή.
- Τα παλιά σεντ εύκαμπτων σωλήνων δεν πρέπει να επαναχρησιμοποιούνται, αλλά πρέπει να χρησιμοποιούνται τα νέα σεντ εύκαμπτων σωλήνων που παρέχονται μαζί με τη συσκευή.
- Μέγ. πίεση νερού εισόδου 1 MPa. Ελάχιστη πίεση νερού εισόδου 0,05 MPa.

Ηλεκτρική σύνδεση

- Βεβαιωθείτε ότι η συσκευή δεν πατά το καλώδιο τροφοδοσίας, διαφορετικά μπορεί να υποστεί ζημιά.
- Συνδέστε τη συσκευή σε μια γειωμένη πρίζα που διαθέτει ασφάλεια προστασίας η οποία συμμορφώνεται με τις τιμές που αναγράφονται στον πίνακα «Τεχνικά χαρακτηριστικά». Η εγκατάσταση της προστατευτικής γείωσης πρέπει να πραγματοποιηθεί από εξειδικευμένο ηλεκτρολόγο. Βεβαιωθείτε ότι η εγκατάσταση της συσκευής πραγματοποιείται σύμφωνα με τους τοπικούς κανονισμούς.
- Η σύνδεση της συσκευής με το δίκτυο ηλεκτρικού ρεύματος και ύδρευσης πρέπει να πραγματοποιείται από εξειδικευμένο τεχνικό σύμφωνα με τις οδηγίες του κατασκευαστή και τους τοπικούς κανονισμούς ασφαλείας.



ΠΡΟΕΙΔΟΠΟΙΗΣΗ!

- Μην χρησιμοποιείτε πολύπριζα ή μπαλαντέζες.
- Η συσκευή δεν πρέπει να διαθέτει εξωτερική διάταξη μεταγωγής, όπως χρονοδιακόπτη, συνδεδεμένη με ένα κύκλωμα που ενεργοποιείται και απενεργοποιείται σε συχνή βάση.
- Μην αφαιρείτε το φινις από την πρίζα ηλεκτρικού ρεύματος εάν υπάρχουν εύφλεκτα αέρια τριγύρω.
- Μην τραβάτε ποτέ το φινις με βρεγμένα χέρια.
- Τραβάτε πάντοτε το φινις και όχι το καλώδιο.
- Αποσυνδέετε πάντοτε τη συσκευή από την παροχή ρεύματος εάν δεν χρησιμοποιείται.

Συνδέσεις με δίκτυο ύδρευσης

- Ελέγχετε τις συνδέσεις των σωλήνων παροχής νερού, τη βρύση και τον εύκαμπτο σωλήνα αποστράγγισης για πιθανές ζημιές που έχουν προκληθεί από αλλαγές στην πίεση του νερού. Εάν οι συνδέσεις είναι χαλαρές ή υπάρχουν διαρροή, κλείστε τη βρύση και επιδιορθώστε το πρόβλημα. Μην χρησιμοποιείτε τη συσκευή προτού οι σωλήνες και οι εύκαμπτοι σωλήνες εγκατασταθούν σωστά από εξειδικευμένα άτομα.
- Το γυάλινο τζάμι της πόρτας μπορεί να θερμανθεί πολύ κατά τη λειτουργία. Κρατήστε τα παιδιά και τα κατοικίδια μακριά από τη συσκευή ενόσω λειτουργεί.
- Οι εύκαμπτοι σωλήνες εισόδου και εξόδου νερού πρέπει να εγκατασταθούν με ασφάλεια και να μην υποστούν φθορές. Σε αντίθετη περίπτωση, μπορεί να υπάρξει διαρροή νερού.
- Μην αφαιρείτε το φίλτρο της αντλίας αποστράγγισης όταν υπάρχει ακόμα νερό στο εσωτερικό της συσκευής. Μπορεί να υπάρξει διαρροή μεγάλων ποσοτήτων νερού, ενώ υπάρχει επίσης ο κίνδυνος πρόκλησης εγκαυμάτων από το καυτό νερό.

Λειτουργία και συντήρηση

- Μην χρησιμοποιείτε ποτέ εύφλεκτους, εκρηκτικούς ή τοξικούς διαλύτες. Μην χρησιμοποιείτε διαλύτες, όπως βενζίνη, οινόπνευμα κ.λπ., ως απορρυπαντικά. Χρησιμοποιείτε μόνο απορρυπαντικά κατάλληλα για πλύσιμο σε πλυντήριο.
- Βεβαιωθείτε ότι όλες οι τσέπες των ρούχων είναι άδειες. Τα αιχμηρά και σκληρά αντικείμενα, όπως κέρματα, ακροφύς, καρφιά, βίδες ή πέτρες κ.λπ., μπορούν να προκαλέσουν σοβαρή ζημιά σε αυτή τη συσκευή.
- Αφαιρέστε όλα τα αντικείμενα από τις τσέπες, όπως αναπτήρες και σπέρτα, προτού χρησιμοποιήσετε τη συσκευή.
- Ξεπλύνετε καλά τα ρούχα που πλένονται στο χέρι.
- Είδη λερωμένα με ουσίες, όπως μαγειρικό λάδι, ασετόν, οινόπνευμα, πετρέλαιο, κηροζίνη, αφαιρετικά λεκέδων, νέφτι, κεριά και αφαιρετικά κεριού πρέπει πρώτα να πλυθούν με ζεστό νερό με επιπλέον ποσότητα απορρυπαντικού και μετά να στεγνώσουν στη συσκευή.
- Διάφορα είδη, όπως αφρός καουτσούκ (αφρός λάτεξ), σκουφάκια για ντους, αδιάβροχα υφάσματα, είδη με επένδυση από καουτσούκ και ρούχα ή μαξιλάρια γεμισμένα με αφρό καουτσούκ δεν θα πρέπει να στεγνώνουν στη συσκευή.

- Τα μαλακτικά ρούχων ή παρεμφερή προϊόντα πρέπει να χρησιμοποιούνται σύμφωνα με τις οδηγίες του κατασκευαστή τους.
- Μην προσπαθήσετε να ανοίξετε την πόρτα με δύναμη. Η πόρτα θα ξεκλειδωθεί λίγο μετά το τέλος του κύκλου.
- Μην κλείνετε την πόρτα με υπερβολική δύναμη. Αν δυσκολεύεστε να κλείσετε την πόρτα, ελέγξτε αν τα ρούχα έχουν τοποθετηθεί ή κατανεμηθεί σωστά μέσα στον κάδο.
- Αποσυνδέετε πάντοτε τη συσκευή από το δίκτυο παροχής ηλεκτρικού ρεύματος και κλείνετε τη βρύση πριν από τον καθαρισμό και τη συντήρηση ή μετά από κάθε χρήση της συσκευής.
- Μη ρίχνετε νερό στη συσκευή για να την καθαρίσετε. Κίνδυνος ηλεκτροπληξίας!
- Οι εργασίες επισκευής πρέπει να εκτελούνται μόνο από τον κατασκευαστή, τον αντιπρόσωπο σέρβις ή ομοίως εξειδικευμένα άτομα προς αποφυγή τυχόν κινδύνων. Ο κατασκευαστής δεν φέρει ευθύνη για ζημιές που προκαλούνται από τις παρεμβάσεις μη εξουσιοδοτημένων ατόμων στη συσκευή.

Μεταφορά

- Πριν από τη μεταφορά:
 - Τα μπουλόνια μεταφοράς πρέπει να τοποθετηθούν εκ νέου στη συσκευή από εξειδικευμένο άτομο
 - Το νερό που συσσωρεύεται στο εσωτερικό της συσκευής πρέπει να αποστραγγίζεται
- Αυτή η συσκευή είναι βαριά. Μεταφέρετέ τη με προσοχή. Μην κρατάτε τη συσκευή από τα προεξέχοντα μέρη της για να την ανυψώσετε. Μη χρησιμοποιείτε την πόρτα ως λαβή μεταφοράς.

ΠΡΟΒΛΕΠΟΜΕΝΗ ΧΡΗΣΗ

Η συσκευή προορίζεται μόνο για οικιακή χρήση και έχει σχεδιαστεί μόνο για ρούχα κατάλληλα για πλύσιμο και στέγνωμα σε πλυντήριο και στεγνωτήριο, αντίστοιχα, στις συνήθεις ποσότητες για νοικοκυριά. Αυτή η συσκευή προορίζεται αποκλειστικά για χρήση σε εσωτερικό χώρο και δεν έχει σχεδιαστεί για εντοιχισμό. Χρησιμοποιείται μόνο σε συμμόρφωση με τις οδηγίες που ακολουθούν. Η συσκευή δεν προορίζεται για εμπορική χρήση. Οποιαδήποτε άλλη χρήση θεωρείται ακατάλληλη χρήση. Ο κατασκευαστής δεν φέρει ευθύνη για οποιαδήποτε ζημιά ή σωματικό τραυματισμό προκληθεί λόγω μη ορθής χρήσης του προϊόντος.

- Αυτή η συσκευή προορίζεται για χρήση σε κατοικίες ή παρεμφερείς χώρους, όπως:
 - χώροι κουζίνας προσωπικού σε καταστήματα, γραφεία και άλλους χώρους εργασίας
 - αγροκτήματα
 - από πελάτες ξενοδοχείων, μοτέλ και άλλων χώρων διαμονής
 - χώροι καταλυμάτων με πρωινό
 - κοινόχρηστοι χώροι σε συγκροτήματα κατοικιών ή επαγγελματικά πλυντήρια

ΕΓΚΑΤΑΣΤΑΣΗ

Περιγραφή προϊόντος

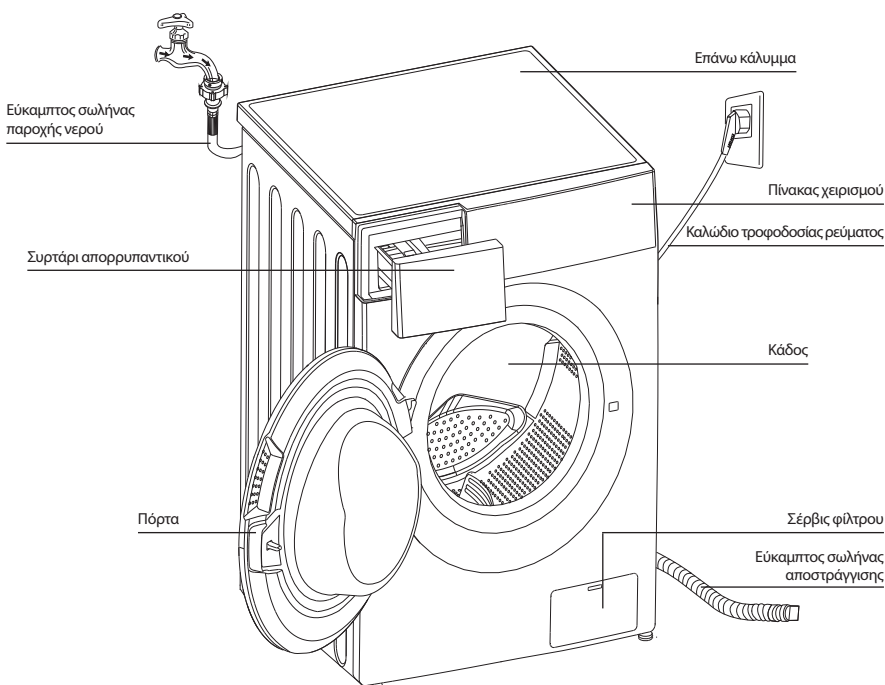

ΣΗΜΕΙΩΣΗ

Το διάγραμμα απεικόνισης εξυπηρετεί σκοπούς αναφοράς μόνο. Η διάταξη στο πραγματικό προϊόν μπορεί να διαφέρει.

Αξεσουάρ



Τάπα σπής μεταφοράς



Εύκαμπτος σωλήνας παροχής κρύου νερού



Εγχειρίδιο χρήστη

Χώρος εγκατάστασης

ΠΡΟΕΙΔΟΠΟΙΗΣΗ!

- Η συσκευή πρέπει να σταθεροποιείται έτσι ώστε να μη μετακινείται! Βεβαιωθείτε ότι η συσκευή είναι οριζοντιωμένη και σταθερή.
- Βεβαιωθείτε ότι η συσκευή δεν πατάει πάνω στο καλώδιο τροφοδοσίας.
- Φροντίστε να διατηρείτε τις ελάχιστες αποστάσεις από τους τοίχους, όπως απεικονίζεται.

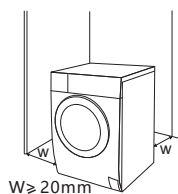

Πριν από την εγκατάσταση του πλυντηρίου, πρέπει να επιλέξετε μια θέση που να έχει τα εξής χαρακτηριστικά:

1. Να βρίσκεται σε στεγνό χώρο, με στέραιο και επίπεδο δάπεδο
2. Να μην είναι εκτεθειμένη στο άμεσο ηλιακό φως
3. Να αερίζεται επαρκώς
4. Η θερμοκρασία δωματίου να είναι μεγαλύτερη από 0 °C.
5. Να είναι μακριά από πηγές θερμότητας, όπως συσκευές καύσης άνθρακα ή αερίου.



Αποσυσκευασία του πλυντηρίου ρούχων

ΠΡΟΕΙΔΟΠΟΙΗΣΗ!

- Τα υλικά συσκευασίας (π.χ. μεμβράνες, φελιζόλ) ενδέχεται να είναι επικίνδυνα για τα παιδιά.
- Υπάρχει κίνδυνος ασφυξίας! Κρατήστε όλα τα υλικά συσκευασίας μακριά από παιδιά.

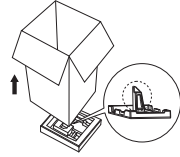

1. Αφαιρέστε το χαρτοκιβώτιο και τα υλικά συσκευασίας από φελιζόλ.
2. Ανασηκώστε το πλυντήριο ρούχων και αφαιρέστε τη συσκευασία της βάσης. Βεβαιωθείτε ότι το μικρό τριγωνικό αφρώδες τμήμα αφαιρείται μαζί με τη βάση. Σε αντίθετη περίπτωση, ξαπλώστε τη μονάδα στο πλάι, κατόπιν αφαιρέστε το μικρό αφρώδες τμήμα από τη βάση της μονάδας με το χέρι.
3. Αφαιρέστε την ταινία συγκράτησης του καλωδίου τροφοδοσίας και του εύκαμπτου σωλήνα αποστράγγισης.
4. Αφαιρέστε τον εύκαμπτο σωλήνα εισόδου νερού από τον κάδο.

Αφαιρέστε τα μπουλόνια μεταφοράς

ΠΡΟΕΙΔΟΠΟΙΗΣΗ!

Πριν από τη χρήση του πλυντηρίου, πρέπει να αφαιρεθούν τα μπουλόνια μεταφοράς από το πίσω μέρος της συσκευής.



Χαλαρώστε τα 4 μπουλόνια μεταφοράς με ένα ροπόκλειδο.



Αφαιρέστε τα μπουλόνια συμπεριλαμβανομένων των ελαστικών μερών και φυλάξτε τα για μελλοντική χρήση.

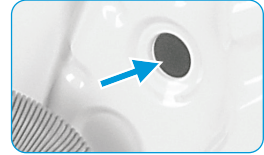

Κλείστε τις οπές μεταφοράς με τις ειδικές τάπες.

Αλφάδιασμα πλυντηρίου ρούχων

ΠΡΟΕΙΔΟΠΟΙΗΣΗ!

Τα παξιμάδια ασφάλισης των τεσσάρων ποδιών πρέπει να είναι καλά στερεωμένα στο πλαίσιο.

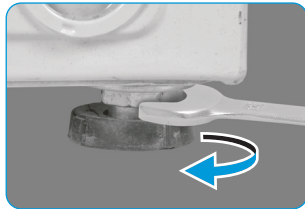

1. Χαλαρώστε το παξιμάδι ασφάλισης.
2. Γυρίστε το πόδι μέχρι να έρθει σε πλήρη επαφή με το δάπεδο.
3. Ρυθμίστε τα πόδια και σφίξτε τα παξιμάδια με ένα ροπόκλειδο. Βεβαιωθείτε ότι η συσκευή είναι οριζοντιωμένη και σταθερή.

Σύνδεση εύκαμπτου σωλήνα παροχής νερού

⚠ ΠΡΕΙΔΟΠΟΙΗΣΗ!

- Για την αποφυγή διαρροής νερού ή πρόκλησης ζημιών λόγω του νερού, ακολουθήστε τις οδηγίες αυτού του κεφαλαίου!
- Αποφεύγετε τη συστολή, τη σύνθλιψη, την τροποποίηση ή την πρόκληση φθοράς στον εύκαμπο σωλήνα εισόδου νερού.



Συνδέστε τον εύκαμπο σωλήνα παροχής νερού στη βαλβίδα εισόδου νερού και σε μια βρύση παροχής κρύου νερού, όπως απεικονίζεται.



☰ ΣΗΜΕΙΩΣΗ

Κάντε τις συνδέσεις με το χέρι. Δεν χρειάζεται να χρησιμοποιήσετε εργαλεία. Βεβαιωθείτε ότι οι συνδέσεις είναι σφιχτές.

Εύκαμπος σωλήνας αποστράγγισης

⚠ ΠΡΕΙΔΟΠΟΙΗΣΗ!

- Μη συστρέψετε ή επεκτείνετε τον εύκαμπο σωλήνα αποστράγγισης.
- Τοποθετήστε τον εύκαμπο σωλήνα αποστράγγισης σωστά, διαφορετικά ενδέχεται να προκληθεί ζημιά η οποία θα μπορούσε να οδηγήσει σε διαρροή νερού.

Υπάρχουν δύο τρόποι σύνδεσης του άκρου του εύκαμπτου σωλήνα αποστράγγισης:

1. Εγκαταστήστε το στο σιφόνι.

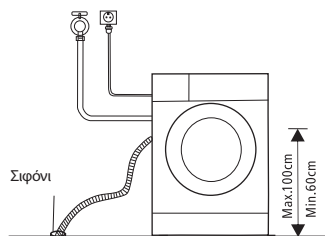

2. Συνδέστε το στη διακλάδωση του σωλήνα αποστράγγισης που καταλήγει στο σιφόνι.

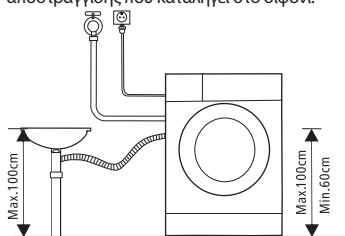

ΛΕΙΤΟΥΡΓΙΕΣ

Γρήγορη εκκίνηση

⚠ ΠΡΟΣΟΧΗ!

- Πριν από τη χρήση, βεβαιωθείτε ότι η συσκευή έχει εγκατασταθεί σωστά.
- Η συσκευή σας ελέγχθηκε διεξοδικά προτού εξέλθει από το εργοστάσιο. Για την απομάκρυνση τυχόν υπολειπόμενων ποσοτήτων νερού και την εξουδετέρωση οσμών, συνιστάται να καθαρίσετε τη συσκευή σας πριν από την πρώτη χρήση. Για τον σκοπό αυτό, θέστε τη συσκευή σε λειτουργία στο πρόγραμμα των βαμβακερών στους 90 °C χωρίς να προσθέσετε ρούχα και απορρυπαντικό στο πλυντήριο.

☰ ΒΑΘΜΟΝΟΜΗΣΗ

Συνιστάται να γίνεται βαθμονόμηση του πλυντηρίου για να εξασφαλιστεί η βέλτιστη δυνατή απόδοσή του. Η συσκευή μπορεί να ανιχνεύσει την ποσότητα των ρούχων που έχουν τοποθετηθεί στο εσωτερικό της. Μέσω αυτής της λειτουργίας βελτιστοποιείται η απόδοση του προϊόντος ελαχιστοποιώντας την κατανάλωση ενέργειας και νερού και εξοικονομώντας σας χρήματα και χρόνο. Για τον λόγο αυτό, συνιστάται να γίνεται βαθμονόμηση της συσκευής ώστε να διασφαλιστεί η βέλτιστη χρήση αυτής.

1. Αφαιρέστε όλα τα παρελκόμενα από τον κάδο και κλείστε την πόρτα του πλυντηρίου.
2. Συνδέστε το φως του καλωδίου τροφοδοσίας στην πρίζα.
3. Ενεργοποιήστε τη συσκευή και πατήστε ταυτόχρονα τα κουμπιά «Delay» (Χρονοκαθυστέρηση) και «Temp.» (Θερμοκρ.) για 10 δευτερόλεπτα μέχρι να εμφανιστεί η ένδειξη «t19» στην οθόνη.
4. Πατήστε το κουμπί εκκίνησης της συσκευής ▷| και περιμένετε έως ότου εμφανιστεί η ένδειξη «****» στην οθόνη.

1. Πριν από την πλύση

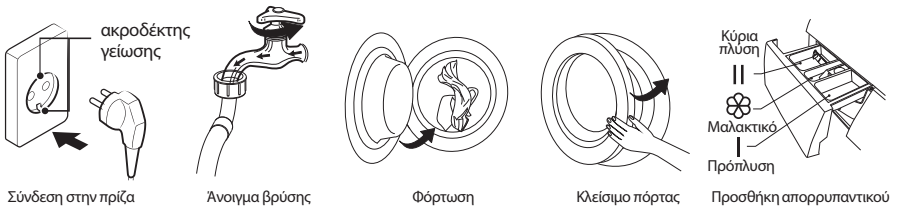

Εάν επιλεγεί το πρόγραμμα πρόπλυσης, το απορρυπαντικό πρέπει να προστεθεί στη «θήκη Ι».

2. Πλύση

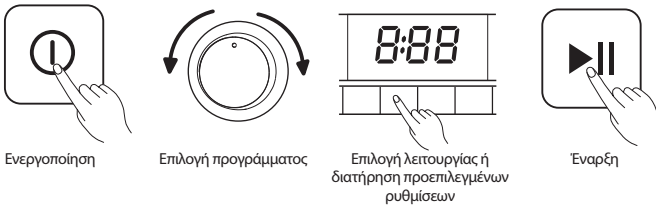

3. Μετά την πλύση

Ηχεί η χαρακτηριστική ηχητική ειδοποίηση «μπιπ» και εμφανίζεται η ένδειξη «End (Λήξη)» στην οθόνη.

Πριν από κάθε πλύση

- Η θερμοκρασία περιβάλλοντος του πλυντηρίου πρέπει να κυμαίνεται μεταξύ 5-40 °C. Σε περίπτωση λειτουργίας του πλυντηρίου σε θερμοκρασίες μικρότερες από 0 °C, η βαλβίδα εισόδου και το σύστημα αποστράγγισης ενδέχεται να υποστούν ζημιά. Εάν η συσκευή εγκατασταθεί υπό συνθήκες ψύξης, θα πρέπει να μεταφερθεί σε χώρους με φυσιολογική θερμοκρασία περιβάλλοντος προκειμένου να εξασφαλιστεί ότι οι εύκαμπτοι σωλήνες παροχής νερού και αποστράγγισης θα προλάβουν να ξεπαγώσουν πριν από τη χρήση.
- Ελέγξτε τις ετικέτες με τις οδηγίες φροντίδας των ρούχων σας και τις οδηγίες χρήσης του απορρυπαντικού πριν από την πλύση. Χρησιμοποιήστε μη αφρίζον απορρυπαντικό ή απορρυπαντικό χαμηλού αφρισμού κατάλληλο για χρήση σε πλυντήριο ρούχων.

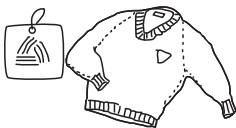

Ελέγξτε την ετικέτα με τις οδηγίες φροντίδας

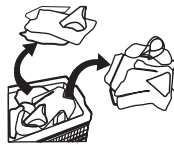

Ταξινομήστε τα ρούχα ανάλογα με το χρώμα τους και με τον τύπο υφάσματος



Αφαιρέστε τυχόν αντικείμενα από τις τσέπες



Δέστε τις μακριές λωρίδες υφάσματος και τις ζώνες, κλείστε τα φερμουάρ και τα κουμπιά



Τοποθετήστε τα μικρά αντικείμενα σε μια σακούλα πλυντηρίου



Γυρίστε τα ρούχα με ύφασμα που χνουδιάζει εύκολα και πυκνή ύφανση με μακριές ίνες από την ανάποδη πλευρά

ΠΡΟΕΙΔΟΠΟΙΗΣΗ!

- Μην πλένετε ή στεγνώνετε είδη που έχουν καθαριστεί, πλυθεί, εμποτιστεί με ή στα οποία έχουν εφαρμοστεί τοπικά εύφλεκτες ή εκρηκτικές ουσίες όπως κερί, λάδι, βαφή, βενζίνη, οινόπνευμα, κηροζίνη και άλλα εύφλεκτα υλικά.
- Όταν πλένετε ρούχα μεμονωμένα, ενδέχεται να προκληθεί μεγάλη εκκεντρότητα και να ενεργοποιηθεί η προειδοποιητική ηχητική ένδειξη λόγω ανισορροπίας. Ως εκ τούτου, συνιστάται να προσθέσετε ένα ή δύο ρούχα παραπάνω ώστε να διασφαλιστεί η ομαλή εκτέλεση του στυψίματος.

Συρτάρι απορρυπαντικού

- I Απορρυπαντικό πρόπλυσης
- II Απορρυπαντικό κύριας πλύσης
- ☼ Μαλακτικό
- ☉ Πιέστε το κλιπ και τραβήξτε προς τα έξω το συρτάρι

ΠΡΟΣΟΧΗ!

Στη «θήκη I» προστίθεται απορρυπαντικό μόνο εφόσον επιλεγεί η λειτουργία πρόπλυσης.

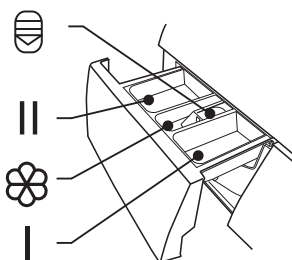

Πρόγραμμα	I	II / ☹	☼
Cotton (Βαμβακερά)	○	●	○
Mix (Μεικτής ύφανσης)	○	●	○
Wash and Dry (Πλύσιμο και Στέγνωμα)		●	○
Dry Only (Στέγνωμα μόνο)			
20°C		●	○
Baby Care (Μωρουδιακά)	○	●	○
Drum Clean (Καθαρισμός κάδου)			

Πρόγραμμα	I	II / ☹	☼
Spin Only (Μόνο στύψιμο)			
Rinse&Spin (Ξέβγαλμα&Στύψιμο)			○
Μαλλί		●	○
ECO 40-60		●	○
Sterilization (Αποστείρωση)		●	○
Quick 15' (Γρήγορο 15')		●	○
WD 1 ώρα		●	○

● Υποχρεωτικά ○ Προαιρετικά

Σύσταση περι απορρυπαντικών

Συνιστώμενο απορρυπαντικό πλύσης	Κύκλοι πλύσης	Θερμοκρ. πλύσης	Τύπος ρούχων και υφασμάτων
Απορρυπαντικό βαρέος τύπου με λευκαντικούς παράγοντες και οπτικά λευκαντικά	Cotton (Βαμβακερά), ECO 40-60, Mix (Μεικτής ύφανσης), Bed Linen (Κλινοσκεπάσματα)	20/30/40/60	Λευκά ρούχα από βαμβάκι ή λινό που αντέχει σε υψηλές θερμοκρασίες
Απορρυπαντικό για χρωματιστά χωρίς λευκαντικούς παράγοντες και οπτικά λευκαντικά	Cotton (Βαμβακερά), Mix (Μεικτής ύφανσης), Bed Linen (Κλινοσκεπάσματα)	Κρύο/20/30/40	Χρωματιστά ρούχα από βαμβάκι ή λινό
Απορρυπαντικό για χρωματιστά ή ήπιο απορρυπαντικό χωρίς οπτικά λευκαντικά	20°C, Synthetic (Συνθετικά)	20	Χρωματιστά ρούχα από υφάσματα χωρίς ιδιαίτερες απαιτήσεις που δεν λεκιάζουν εύκολα ή από συνθετικά υλικά
Ήπιο απορρυπαντικό για χρωματιστά	Synthetic (Συνθετικά)	20/30	Ευαίσθητα υφάσματα, σατέν, βισκόζη
Ειδικό απορρυπαντικό για μάλλινα	Μαλλί	20/30	Μαλλί

ΣΗΜΕΙΩΣΗ

- Συνιστάται τα συμπυκνωμένα απορρυπαντικά ή πρόσθετα να αραιώνονται με λίγο νερό πριν από την προσθήκη τους στη θήκη απορρυπαντικού ώστε να μην υπάρξει έμφραξη και υπερχειλίση του στομιού της θήκης απορρυπαντικού κατά την πλήρωσή του με νερό.
- Επιλέξτε τον κατάλληλο τύπο απορρυπαντικού για να εξασφαλίσετε τη μέγιστη δυνατή απόδοση πλύσης και την ελάχιστη κατανάλωση νερού και ενέργειας.
- Για βέλτιστο αποτέλεσμα καθαρισμού, είναι σημαντική η χρήση της κατάλληλης δόσης απορρυπαντικού.
- Χρησιμοποιήστε μειωμένη δόση απορρυπαντικού εάν ο κάδος δεν έχει γεμίσει πλήρως.
- Προσαρμόζετε πάντοτε τη χρησιμοποιούμενη ποσότητα απορρυπαντικού στη σκληρότητα του νερού. Εάν το νερό της βρύσης είναι μαλακό, χρησιμοποιήστε μικρότερη ποσότητα απορρυπαντικού.
- Καθορίστε τη δόση με βάση τον βαθμό βρωμιάς των ρούχων σας. Τα λιγότερο λερωμένα ρούχα απαιτούν μικρότερες ποσότητες απορρυπαντικού.
- Σε πολύ συμπυκνωμένα απορρυπαντικά (όχι πολύ ρευστά), η δόση πρέπει να καθορίζεται με μεγάλη ακρίβεια.

Οι παρακάτω καταστάσεις είναι ενδεικτικές της υπερδοσολογίας απορρυπαντικού:

- έντονος σχηματισμός αφρού
- κακό αποτέλεσμα πλύσης και ξεβγάλματος

Οι παρακάτω καταστάσεις είναι ενδεικτικές της υποδοσολογίας απορρυπαντικού:

- τα πλυμένα ρούχα αποκτούν γκρι απόχρωση
- συσσώρευση επικαθίσεων αλάτων στον κάδο, το θερμομαντικό στοιχείο ή/και τα ίδια τα ρούχα

Πίνακας χειρισμού

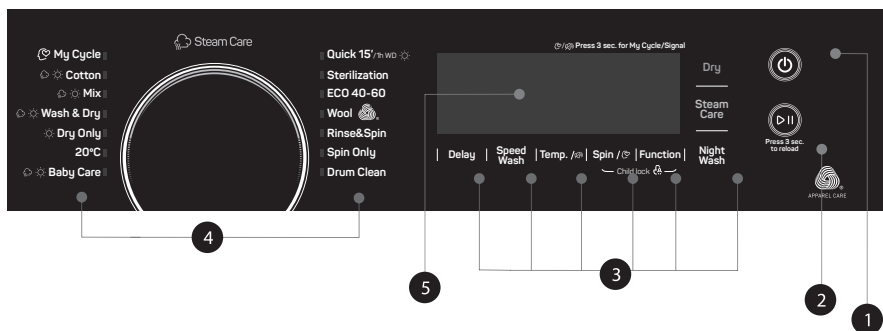

1. Ισχύς

Το προϊόν είναι ενεργοποιημένο/απενεργοποιημένο.

2. Έναρξη/Παύση

Πατήστε το κουμπί για την έναρξη ή τη διακοπή του κύκλου πλύσης.

3. Προαιρετική επιλογή

Σας επιτρέπει να επιλέξετε μια επιπρόσθετη λειτουργία και κατόπιν ανάβει η αντίστοιχη φωτεινή ένδειξη.

4. Προγράμματα

Δυνατότητα επιλογής ανάλογα με το είδος των άπλυτων ρούχων.

5. Οθόνη

Στην οθόνη απεικονίζονται οι ρυθμίσεις, ο εκτιμώμενος υπολειπόμενος χρόνος, οι επιλεγμένες λειτουργίες και τα μηνύματα κατάστασης που σχετίζονται με το πλυντήριο σας. Η οθόνη παραμένει αναμμένη καθ' όλη τη διάρκεια του κύκλου.

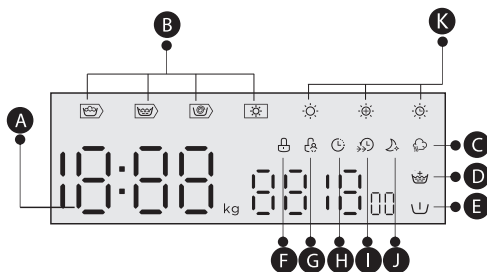

A Οθόνη

Διάρκεια πλύσης
125
Ταχύτητα
400
Λήξη
End

Χρόνος
καθυστερήσης
2h
Σφάλμα
E 30
Θερμοκρ.
30

B Wash-Rinse-Spin-Dry (Πρόπλυση-Πλύση- Ξέβγαλμα-Στύψιμο- Αφύγρανση)

C Steam Care
(Περιποίηση με
ατμό)

D Extra Rinse (Επιπλέον ξέβγαλμα)

E Pre Wash
(Πρόπλυση)

F Door Lock (Κλειδωμα πόρτας)

G Child Lock
(Παιδική
ασφάλεια)

H Delay (Χρονοκαθυστερήση)

I Speed Wash
(Γρήγορη λύση)

J Night Wash (Νυχτερινή πλύση)

K Dry Level
(Ξηρό επίπεδο)

Προγράμματα

Πρόγραμμα	Φορτίο πλύσης/στεγνώματος (kg)		Προεπιλεγμένη διάρκεια	
	8.0/6.0	10.0/7.0	8.0	10.0
☀️ Cotton (Βαμβακερά)	8.0/6.0	10.0/7.0	3:39	3:39
☀️ Mix (Μεικτής ύφανσης)	8.0/6.0	10.0/7.0	1:20	1:20
☀️ Wash and Dry	6.0/6.0	10.0/7.0	4:34	5:23
☀️ Dry Only	-/6.0	-/7.0	3:40	4:33
20°C	4.0/-	5.0	1:01	1:01
☀️ Baby Care (Μωρουδιακά)	8.0/6.0	10.0/5.0	2:01	1:42
Drum Clean (Καθαρισμός κάδου)	--	-	1:18	1:18
Spin Only (Μόνο στύψιμο)	8.0/-	10.0	0:12	0:12
Rinse&Spin (Ξέβγαλμα&Στύψιμο)	8.0/-	10.0	0:20	0:20
Μαλλί	2.0/-	2.0	1:07	1:07
ECO 40-60	8.0/-	10.0	3:38	3:59
Sterilization (Αποστείρωση)	4.0/-	5.0	2:27	2:27
Quick 15' (Γρήγορο 15')	2.0/-	2.0/-	0:15	0:15
☀️ 1h WD	1.0/1.0	1.0/1.0	0:58	0:15

ΣΗΜΕΙΩΣΗ

Οι παράμετροι του πίνακα παρατίθενται μόνο για σκοπούς αναφοράς. Οι πραγματικές παράμετροι ενδέχεται να διαφέρουν από αυτές που αναγράφονται στον παραπάνω πίνακα.

Κύ κλος	Ονομαστική χωρητικότητα σε kg	Ρύθμιση θερμοκρασίας	Διάρκεια κύκλου σε ώρες:λεπτά	Κατανάλωση ενέργειας σε kWh/κύκλο	Κατανάλωση νερού σε l/κύκλο	Υψηλότερη θερμοκρασία πλύσης °C ¹⁾	Υπολειμματική υγρασία σε % /Ταχύτητα στύψιματος σε σ.α.λ. ²⁾
20°C	4.0	20	1:01	0.183	44	20	65%/1000
Cotton 60 °C (Βαμβάκερα 60 °C)	8.0	60	3:44	1.719	71	60	53%/1400
MIX (Μεικτής ύφανσης)	8.0	40	1:20	0.754	71	40	70%/800
Quick 15' (Γρήγορο 15')	2.0	cold	0:15	0.030	31	cold	75%/800
Sterilization (Αποστείρωση)	4.0	70	2:27	1.700	55	70	70%/800
ECO 40-60 ³⁾	8.0	–	3:38	0.766	61.0	36	53.9%/1351
	4.0	–	2:48	0.415	45.0	28	53.9%/1351
	2.0	–	2:48	0.199	36.0	24	53.9%/1351
Wash and Dry (Πλύσιμο και Στέγνωμα) ⁴⁾	6.0	–	9:30	3.798	100	27	3%/1400
	3.0	–	7:00	1.987	75	24	3%/1400

- Τα παραπάνω στοιχεία παρατίθενται μόνο για σκοπούς αναφοράς και ενδέχεται να αλλάξουν λόγω διαφορετικών πραγματικών συνθηκών χρήσης.
- Οι τιμές που αναγράφονται για το εκάστοτε πρόγραμμα, πλην του προγράμματος ECO 40-60, είναι μόνο ενδεικτικές.
- Το πρόγραμμα 20 °C είναι κατάλληλο για ελαφρώς λερωμένα βαμβακερά ρούχα, σε ονομαστική θερμοκρασία 20 °C, η οποία συμμορφώνεται με τον κανονισμό (ΕΕ) 2019/2023.
- Σύμφωνα με το πρότυπο EN 60456:2016+A11:2020 και με βάση τις οδηγίες (ΕΕ) 2019/2014, (ΕΥ) 2019/2023, (ΕΕ) 2021/340, (ΕΕ) 2021/341

Ενεργειακή κλάση σύμφωνα με τη σχετική οδηγία της ΕΕ: D

Πρόγραμμα δοκιμής ενεργειακής κατανάλωσης: ECO 40-60. Ρύθμιση διαφορετική από την προεπιλογή.

1/2 φορτίου για συσκευή χωρητικότητας 8,0 Kg: 4,0 Kg.

1/4 φορτίου για συσκευή χωρητικότητας 8,0 Kg: 2,0Kg.

Κύκλος	Ονομαστική χωρητικότητα σε kg	Ρύθμιση θερμοκρασίας	Διάρκεια κύκλου σε ώρες:λεπτά	Κατανάλωση ενέργειας σε kWh/κύκλο	Κατανάλωση νερού σε L/κύκλο	Υψηλότερη θερμοκρασία πλύσης °C ¹⁾	Υπολειμματική υγρασία σε % / Ταχύτητα στεψίματος σε σ.α.λ. ²⁾
20°C	5.0	20	1:01	0.195	51	20	65%/1000
Cotton 60 °C (Βαμβακερά 60 °C)	10.0	60	3:44	1.972	85	60	53%/ 1500
MIX (Μεικτής ύφανσης)	10.0	40	1:20	0.871	85	40	70%/ 800
Quick 15' (Γρήγορο 15')	2.0	Cold	0:15	0.030	31	Cold	75%/ 800
Sterilization (Αποστείρωση)	5.0	70	2:27	1.950	65	70	70%/ 800
ECO 40-60 ³⁾	10.0	--	3:59	1.015	70.6	38	53%/ 1450
	5.0	--	3:00	0.635	55.3	33	53%/ 1450
	2.5	--	3:00	0.286	38.8	23	53%/ 1450
Wash and Dry (Πλύσιμο και Στέγνωμα) ⁴⁾	7.0	--	9:40	4.255	115.0	30	3%/ 1500
	3.5	--	7:00	2.193	77.0	21	3%/ 1500

- Τα παραπάνω στοιχεία παρατίθενται μόνο για σκοπούς αναφοράς και ενδέχεται να αλλάξουν λόγω διαφορετικών πραγματικών συνθηκών χρήσης.
- Οι τιμές που αναγράφονται για το εκάστοτε πρόγραμμα, πλην του προγράμματος ECO 40-60, είναι μόνο ενδεικτικές.
- Το πρόγραμμα 20 °C είναι κατάλληλο για ελαφρώς λερωμένα βαμβακερά ρούχα, σε ονομαστική θερμοκρασία 20 °C, η οποία συμμορφώνεται με τον κανονισμό (ΕΕ) 2019/2023.
- Σύμφωνα με το πρότυπο EN 60456:2016+A11:2020 και με βάση τις οδηγίες (ΕΕ) 2019/2014, (ΕΥ) 2019/2023, (ΕΕ) 2021/340, (ΕΕ) 2021/341
Ενεργειακή κλάση σύμφωνα με τη σχετική οδηγία της ΕΕ: D
Πρόγραμμα δοκιμής ενεργειακής κατανάλωσης: ECO 40-60. Ρύθμιση διαφορετική από την προεπιλεγμένη.
1/2 φορτίου για συσκευή χωρητικότητας 10,0 Kg: 5,0 Kg.
1/4 φορτίου για συσκευή χωρητικότητας 10,0 Kg: 2,5Kg.

¹⁾ Η υψηλότερη θερμοκρασία στην οποία πλένονται τα ρούχα κατά τη διάρκεια του κύκλου πλύσης για τουλάχιστον 5 λεπτά.

²⁾ Η υπολειμματική υγρασία μετά το τέλος του κύκλου πλύσης εκφρασμένη σε ποσοστό περιεκτικότητας σε νερό και οι στροφές στεψίματος στις οποίες επιτεύχθηκε αυτό το ποσοστό.

³⁾ Το πρόγραμμα ECO 40-60 ενδείκνυται για το πλύσιμο φυσιολογικά λερωμένων βαμβακερών ρούχων που μπορούν να πλυθούν στους 40 °C ή τους 60 °C, μαζί στον ίδιο κύκλο. Το πρόγραμμα χρησιμοποιείται για την αξιολόγηση της συμμόρφωσης με τον κανονισμό (ΕΕ) 2019/2014, (ΕΕ) 2019/2023, (ΕΕ) 2021/340, (ΕΕ) 2021/341

⁴⁾ Στο πρόγραμμα Wash and Dry (Πλύσιμο και Στέγνωμα), επιλέγοντας το επίπεδο στεγνώματος «☼» Extra Dry (Επιπλέον στεγνώμα), μπορούν να πλυθούν φυσιολογικά λερωμένα βαμβακερά ρούχα που μπορούν να πλυθούν στους 40°C ή 60°C, μαζί στο ίδιο κύκλο και να στεγνώσουν έτσι ώστε να μπορέσουν να αποθηκευτούν αμέσως στην τουλάπα. Το πρόγραμμα χρησιμοποιείται για την αξιολόγηση της συμμόρφωσης με τον κανονισμό (ΕΕ) 2019/2023.

Τα πιο αποτελεσματικά προγράμματα όσον αφορά την ενεργειακή κατανάλωση είναι γενικά τα προγράμματα εκείνα στα οποία τα ρούχα πλένονται σε χαμηλότερες θερμοκρασίες και τα οποία έχουν μεγαλύτερη διάρκεια.

Η φόρτωση του οικιακού πλυντηρίου στη μέγιστη υποδεικνυόμενη χωρητικότητα για το εκάστοτε πρόγραμμα συμβάλλει στην εξοικονόμηση ενέργειας και νερού.

Το ποσοστό θορύβου και υπολειπόμενης υγρασίας επηρεάζονται από τις στροφές στεψίματος: όσο πιο υψηλές οι στροφές στη φάση στεψίματος, τόσο πιο έντονος ο θόρυβος και μικρότερο το ποσοστό υπολειπόμενης υγρασίας.

 ΠΡΟΣΟΧΗ!









Σε περίπτωση διακοπής ρεύματος ενώ η συσκευή βρίσκεται σε λειτουργία, το επιλεγμένο πρόγραμμα αποθηκεύεται σε ειδική μνήμη. Η συσκευή θα συνεχίσει το πρόγραμμα όταν αποκατασταθεί η τροφοδοσία.

Προγράμματα

Δυνατότητα επιλογής προγράμματος ανάλογα με το είδος των ρούχων για πλύσιμο.

Programs	
Cotton (Βαμβακερά)	Ανθεκτικά ρούχα με αντοχή σε υψηλές θερμοκρασίες από βαμβάκι ή λινό.
Baby Care (Μωρουδιακά)	Ενδείκνυται για το πλύσιμο βρεφικών ρούχων για βέλτιστο αποτέλεσμα καθαριότητας και απόδοσης ξεβγάλματος για την προστασία της βρεφικής επιδερμίδας.
Rinse&Spin (Ξέβγαλμα & Στύψιμο)	Επιπλέον ξέβγαλμα με στύψιμο
Mix (Μεικτής ύφανσης)	Ανάμεικτο φορτίο από βαμβακερά και συνθετικά ρούχα.
20°C	Ενδείκνυται για το πλύσιμο ελαφρώς λερωμένων βαμβακερών ρούχων, σε ονομαστική θερμοκρασία 20 °C.
ECO 40-60	Ενδείκνυται για το πλύσιμο φυσιολογικά λερωμένων βαμβακερών ρούχων που μπορούν να πλυθούν στους 40 °C ή τους 60 °C, μαζί στον ίδιο κύκλο.
Quick (Γρήγορο) 15'/WD 1 ώρα	Στη διαδικασία αυτή, προεπιλέγεται το πρόγραμμα Quick 15', πατήστε την ένδειξη «Dry» για να μεταβείτε στο πρόγραμμα WD 1 ώρα.
Quick 15' (Γρήγορο 15')	Εξαιρετικά σύντομο πρόγραμμα κατάλληλο για μικρές ποσότητες ελαφρώς λερωμένων ρούχων.
WD 1 ώρα	Για μικρά συνθετικά ρούχα ή πουκάμισα, ο περιορισμός του φορτίου είναι 1 kg (περίπου 4 πουκάμισα).
Μαλλί	Μάλλινα ρούχα ή ρούχα με υψηλή περιεκτικότητα σε μαλλί κατάλληλα για πλύσιμο στο χέρι ή στο πλυντήριο. Ιδιαίτερα απαλό πρόγραμμα πλύσης για την αποφυγή συρρίκνωσης των υφασμάτων, μεγαλύτερες παύσεις κατά τη διάρκεια του προγράμματος (τα ρούχα παραμένουν στο υγρό πλύσης).
Spin Only (Μόνο στύψιμο)	Επιπλέον στύψιμο με δυνατότητα επιλογής των στροφών.
Drum Clean (Καθαρισμός κάδου)	Αυτό το πρόγραμμα προορίζεται συγκεκριμένα για τον καθαρισμό του κάδου και του σωλήνα. Εκτελείται απολύμανση σε υψηλή θερμοκρασία 90 °C για πιο οικολογικό πλύσιμο των ρούχων. Κατά τη διάρκεια αυτού του προγράμματος, δεν μπορούν να προστεθούν ρούχα ή άλλα είδη για πλύσιμο. Προσθέσετε κατάλληλη ποσότητα χλωριούχου λευκαντικού στον κάδο για βελτιωμένα αποτελέσματα καθαρισμού. Ο χρήστης μπορεί να λειτουργεί αυτό το πρόγραμμα σε συχνή βάση ανάλογα με τις ανάγκες του.
Dry Only (Στέγνωμα μόνο)	Επιλέξτε το για το στέγνωμα ρούχων, η θερμοκρασία είναι διαφορετική. Ο χρόνος στεγνώματος ρυθμίζεται ανάλογα με το φορτίο.
Wash and Dry (Πλύσιμο και Στέγνωμα)	Το τυπικό πρόγραμμα εξοικονόμησης ενέργειας για πλύσιμο και στέγνωμα.
Sterilization (Αποστείρωση)	Η διατήρηση της θερμοκρασίας πλύσης άνω των 60 βαθμών για περισσότερο από 30 λεπτά απομακρύνει αποτελεσματικά τα επιβλαβή βακτήρια.

Προαιρετική επιλογή

Κύκλος	Προεπιλεγμένη θερμοκρασία (°C)	Προεπιλεγμένη ταχύτητα στύψιματος σε σ.α.λ.	Πρόσθετες λειτουργίες
Κύκλοι πλύσης		1400	
Cotton (Βαμβακερά)	40	800	     
Mix (Μεικτής ύφανσης)	40	800	     
Wash and Dry (Πλύσιμο και Στέγνωμα)	--	1400	    
Dry Only (Στέγνωμα μόνο)	--	1200	   
20°C	20	1000	    
Baby Care (Μωρουδιακά)	60	1000	     
Drum Clean (Καθαρισμός κάδου)	90	--	 
Spin Only (Μόνο στύψιμο)	--	1000	 
Rinse&Spin (Ξέβγαλμα&Στύψιμο)	--	1000	  
Μαλλί	40	600	  
ECO 40-60	--	1400	
Sterilization (Αποστείρωση)	70	800	  
Quick 15' (Γρήγορο 15')	Κρύο	800	 
WD 1 ώρα	--	1200	   



ΣΗΜΕΙΩΣΗ

- Για τον μέγιστο αριθμό στροφών, τη διάρκεια του προγράμματος και άλλα αναλυτικά στοιχεία για το πρόγραμμα ECO 40-60, ανατρέξτε στο Φύλλο Τεχνικών Χαρακτηριστικών του Προϊόντος.
- Εάν μια ρύθμιση δεν είναι δυνατή για έναν κύκλο, ο παρακάτω πίνακας παρουσιάζει τις επιλογές ρύθμισης για κάθε κύκλο.

Temp.

Temp.

Όταν είναι απαραίτητο, η θερμοκρασία πλύσης μπορεί να ρυθμιστεί πατώντας αυτό το κουμπί. Με κάθε πάτημα του κουμπιού η θερμοκρασία αυξάνεται με την ακόλουθη σειρά: Cold (Κρύο) - 20 °C - 30 °C - 40 °C - 60 °C - 90 °C.

Spin

Spin (Στύψιμο)

Όταν είναι απαραίτητο, οι στροφές στύψιματος μπορούν να ρυθμιστούν πατώντας το κουμπί [Speed] (Ταχύτητα). Οι στροφές αυξάνονται με την ακόλουθη σειρά: 1400: 0-400-600-800-1000-1200-1400

**Pre Wash (Πρόπλυση)**

Επιπρόσθετη λειτουργία πλύσης πριν από την έναρξη του κύριου κύκλου πλύσης για βελτιωμένη απόδοση. Σημείωση: Απαιτείται η προσθήκη απορρυπαντικού στη θήκη I.

**Extra Rinse (Επιπλέον ξέβγαλμα)**

Επιλέγοντας αυτή τη λειτουργία, τα ρούχα υποβάλλονται σε πρόσθετο κύκλο ξέβγαλματος.

**Speed Wash (Γρήγορη πλύση)**

Όταν επιλέγεται αυτή η λειτουργία, η διάρκεια πλύσης μειώνεται.

Delay

Delay (Χρονοκαθυστέρηση)

Ρύθμιση λειτουργίας χρονοκαθυστέρησης:

1. Επιλέξτε ένα πρόγραμμα
2. Πατήστε το κουμπί Delay (Χρονοκαθυστέρηση) για να ορίσετε τη χρονοκαθυστέρηση (η διάρκεια κυμαίνεται μεταξύ 0-24 ωρών)
3. Πατήστε το κουμπί [Έναρξη/Παύση] για να ξεκινήσει η λειτουργία χρονοκαθυστέρησης.



Επιλογή προγράμματος



Ορισμός διάρκειας



Έναρξη

Για να ακυρώσετε τη λειτουργία Χρονοκαθυστέρησης, πατήστε το κουμπί Delay (Χρονοκαθυστέρηση) πριν από την έναρξη του προγράμματος, μέχρι να εμφανιστεί η ένδειξη 0 h στην οθόνη. Εάν το πρόγραμμα έχει ήδη ξεκινήσει, απενεργοποιήστε και ενεργοποιήστε εκ νέου τη συσκευή, και στη συνέχεια επιλέξτε ένα νέο πρόγραμμα.

**Steam Care (Περιποίηση με ατμό)**

Μπορείτε να ενεργοποιήσετε τη λειτουργία περιποίησης με ατμό επιλέγοντας ένα από τα προγράμματα «Cotton» (Βαμβακερά), «Mix» (Μεικτής ύφανσης) και «Baby Care» (Βρεφικά ρούχα).

**My Cycle (Το πρόγραμμά μου)**

Σας προσφέρει τη δυνατότητα να αποθηκεύετε τα προγράμματα που χρησιμοποιείτε πιο συχνά. Μετά την επιλογή του προγράμματος και τη ρύθμιση των προαιρετικών επιλογών, πατήστε το κουμπί [Spin] (Στύψιμο) για 3 δευτ. πριν από την έναρξη της πλύσης. Το προεπιλεγμένο πρόγραμμα είναι το πρόγραμμα για Βαμβακερά.

**ΣΗΜΕΙΩΣΗ****Μετρητής χρήσης**

1. Αποσυνδέστε τον εξοπλισμό για 10 δευτερόλεπτα και επανασυνδέστε τον ξανά.
2. Ενεργοποιήστε τον και εντός 10 δευτερολέπτων, πιάστε το «Delay» (Χρονοκαθυστέρηση) και το «Night Wash» (Νυχτερινή πλύση) στον πίνακα ελέγχου ταυτόχρονα και συνεχώς για περίπου 5 δευτερόλεπτα έως ότου η οθόνη της συσκευής εμφανίσει ψηφία που αντιστοιχούν στους χρόνους χρήσης του εξοπλισμού.
3. Επαναλαμβάνοντας το βήμα 1, ο πελάτης μπορεί να επανέλθει στην κανονική λειτουργία.

**Dry Level (Ξηρό επίπεδο)**

Πατήστε το κουμπί Dry (Στέγνωμα) παρατεταμένα για να επιλέξετε το επίπεδο στεγνώματος: Extra Dry (Επιπλέον στέγνωμα)/Normal Dry (Κανονικό στέγνωμα)/Timed Dry (Στέγνωμα με χρονοδιακόπτη).



Extra Dry (Επιπλέον στέγνωμα): Εάν θέλετε να φορέσετε τα ρούχα αμέσως, μπορείτε να επιλέξετε αυτή τη λειτουργία



Normal Dry (Κανονικό στέγνωμα): Η κανονική διαδικασία στεγνώματος



Timed Dry (Στέγνωμα με χρονοδιακόπτη): Μπορείτε να επιλέξετε αυτή τη λειτουργία όταν θέλετε να στεγνώσετε ρούχα για συγκεκριμένο χρονικό διάστημα.

**ΣΗΜΕΙΩΣΗ**

- Συμβουλές για το στέγνωμα
 - Το στέγνωμα μπορεί να εκτελεστεί μετά το στύψιμο
 - Για να εξασφαλίσετε ένα ποιοτικό στέγνωμα, χωρίστε τα ρούχα σας ανάλογα με το είδος και τη θερμοκρασία στεγνώματος.
 - Ο χρόνος στεγνώματος των συνθετικών ρούχων δεν θα πρέπει να υπερβαίνει τον καθορισμένο.
 - Εάν θέλετε να σιδερώσετε τα ρούχα μετά το στέγνωμα, τοποθετήστε τα για σύντομο χρονικό διάστημα στη Ρούχα μη κατάλληλα για στέγνωμα
- Ρούχα μη κατάλληλα για στέγνωμα
 - Ιδιαίτερα ευαίσθητα είδη όπως συνθετικές κουρτίνες, είδη από μαλλί και μετάξι, ρούχα με μεταλλικά μέρη, νάilon καλσόν, ογκώδη ρούχα, όπως αδιάβροχα μπουφάν, κουβερλί, παπλωμάτα, υπνόσκακι και καπιτονέ μπουφάν δεν θα πρέπει να στεγνώνονται.
 - Ρούχα με επένδυση από αφρό καουτσούκ ή παρόμοια υλικά δεν πρέπει να στεγνώνονται σε στεγνωτήριο.
 - Υφάσματα που έχουν υπολείμματα από λωσιόν φορμαρίσματος ή σπρέι φροντίδας μαλλιών, ασετόν ή παρόμοια διαλύματα δεν πρέπει να στεγνώνονται σε στεγνωτήριο προκειμένου να αποφευχθεί ο σχηματισμός επιβλαβών ατμών

**Σίγαση ηχητικών ειδοποιήσεων**

Εναρξη

Πατήστε το κουμπί [Temp.] (Θερμοκρ.) για 3 δευτ. για να θέσετε τις ηχητικές ειδοποιήσεις σε σίγαση.

Για να ενεργοποιήσετε τη λειτουργία ηχητικών ειδοποιήσεων, πατήστε το κουμπί ξανά για 3 δευτερόλεπτα. Η ρύθμιση θα διατηρηθεί μέχρι την επόμενη ενεργοποίηση της συσκευής.

**ΠΡΟΣΟΧΗ!**

Μετά την ενεργοποίηση της λειτουργίας σίγασης ηχητικών ειδοποιήσεων, η συσκευή δεν θα εκπέμπει πλέον ηχητικές ειδοποιήσεις.

**Night Wash (Νυχτερινή πλύση)**

Επιλέξτε αυτή τη λειτουργία. Εάν η επιλεγμένη ταχύτητα περιστροφής είναι μεγαλύτερη από 800 σ.α.λ., αλλάξτε τη ρύθμιση σε 800 σ.α.λ. και ακυρώστε την ηχητική ειδοποίηση.

**Child Lock (Παιδική ασφάλεια)**

Στόχος αυτής της λειτουργίας είναι να μην επιτρέψει τη χρήση των χειριστηρίων από τα παιδιά.



Πατήστε τα κουμπιά [Spin] (Στύψιμο) και [Function] (Λειτουργία) ταυτόχρονα για 3 δευτ. έως ότου ηχηθεί η προειδοποιητική ειδοποίηση. Ανάβει η ένδειξη ενεργοποίησης της παιδικής ασφάλειας.

**ΠΡΟΣΟΧΗ!**

Όταν το Κλειδί ασφαλείας είναι ενεργοποιημένο, η οθόνη θα εμφανίζει εναλλάξ την ένδειξη «CL» και τον υπολειπόμενο χρόνο. Εάν πατήσετε οποιοδήποτε άλλο κουμπί, η ένδειξη Κλειδιώματος ασφαλείας θα αναβοσβήσει.

Μετά τη λήξη του προγράμματος, οι ενδείξεις «CL» και «End» θα εναλλάσσονται στην οθόνη.

Η λειτουργία Κλειδιώματος ασφαλείας απενεργοποιεί όλα τα κουμπιά, εκτός από το κουμπί Ενεργοποίησης/Απενεργοποίησης και το κουμπί Κλειδιώματος ασφαλείας.

Το Κλειδί ασφαλείας μπορεί να απενεργοποιηθεί μόνο πατώντας ταυτόχρονα τα κουμπιά [Spin] (Στύψιμο) και [Function] (Λειτουργία)!

Απενεργοποιήστε το Κλειδί ασφαλείας πριν από την επιλογή ενός προγράμματος!



Press 3 sec. to reload

Reload (Προσθήκη ρούχων)

Αυτή η λειτουργία μπορεί να εκτελείται ενόσω η πλύση βρίσκεται σε εξέλιξη. Ενώ ο κάδος εξακολουθεί να περιστρέφεται με μεγάλη ποσότητα νερού υψηλής θερμοκρασίας.

Επειδή η κατάσταση ενέχει κίνδυνο, η πόρτα δεν πρέπει να ανοιχτεί με δύναμη. Πατήστε το κουμπί [Εναρξη/Παύση] για 3 δευτ. και ξεκινήστε να προσθέσετε ρούχα ενόσω το πρόγραμμα βρίσκεται σε εξέλιξη. Ακολουθήστε τα παρακάτω βήματα:

1. Περιμένετε έως ότου ο κάδος σταματήσει να περιστρέφεται.
2. Η πόρτα ξεκλειδώνεται.
3. Κλείστε την πόρτα αφού προσθέσετε τα επιπλέον ρούχα και πατήστε το κουμπί [▷ ||].



Πατήστε το κουμπί [▷ ||] για 3 δευτερόλεπτα.

Προσθήκη ρούχων

Εναρξη

**ΠΡΟΣΟΧΗ!**

Μην χρησιμοποιείτε τη λειτουργία Προσθήκη ρούχων όταν η στάθμη του νερού ξεπερνά τα όρια του εσωτερικού θαλάμου ή όταν η θερμοκρασία είναι υψηλότερη.

ΕΡΓΑΣΙΕΣ ΣΥΝΤΗΡΗΣΗΣ

Καθαρισμός και φροντίδα



ΠΡΟΕΙΔΟΠΟΙΗΣΗ!

Αποσυνδέετε πάντοτε τη συσκευή από το δίκτυο παροχής ηλεκτρικού ρεύματος και κλείνετε τη βρύση πριν από τον καθαρισμό και τη συντήρηση της συσκευής.

Καθαρισμός πλαισίου

Η σωστή συντήρηση του πλυντηρίου μπορεί να παρατείνει τη διάρκεια ζωής του. Η επιφάνεια μπορεί να καθαριστεί με αραιωμένα, μη λειαντικά, ουδέτερα απορρυπαντικά, εάν είναι απαραίτητο. Σε περίπτωση υπερχειλίσας νερού, σκουπίστε με ένα πανί για να απορροφήσετε. Μην χρησιμοποιείτε ποτέ αιχμηρά αντικείμενα για τον καθαρισμό της συσκευής.



ΠΡΟΣΟΧΗ!

Μην χρησιμοποιείτε ποτέ λειαντικές ή καυστικές ουσίες, μυρμηκικά οξέα ή αραιωμένους διαλύτες τους ή ισοδύναμες ουσίες, όπως το οινόπνευμα ή τα χημικά προϊόντα.

Καθαρισμός κάδου

Τυχόν υπολείμματα σκουριάς που αφήνουν τα μεταλλικά αντικείμενα στο εσωτερικό του κάδου θα πρέπει να αφαιρούνται αμέσως με απορρυπαντικό χωρίς χλώριο. Μην χρησιμοποιείτε ποτέ ατσάλουρμα για τον καθαρισμό του κάδου!



ΣΗΜΕΙΩΣΗ

Πριν από τον καθαρισμό του κάδου, απομακρύνετε τυχόν ρούχα από το εσωτερικό του.

Καθαρισμός λάστιχου στεγανοποίησης και τζαμιού πόρτας

Καθαρίζετε το τζάμι και το λάστιχο στεγανοποίησης της πόρτας μετά από κάθε πλύση αφαιρώντας τυχόν χνούδια και λεκέδες. Σε περίπτωση συσσώρευσης χνούδιών, ενδέχεται να προκληθεί διαρροή. Αφαιρέστε τυχόν κέρματα, κουμπιά και άλλα αντικείμενα από το λάστιχο στεγανοποίησης μετά από κάθε πλύση. Καθαρίζετε το λάστιχο στεγανοποίησης και το τζάμι της πόρτας κάθε μήνα για να διασφαλίσετε τη φυσιολογική λειτουργία της συσκευής.

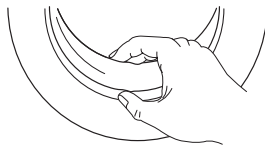

Καθαρισμός φίλτρου εισόδου



ΣΗΜΕΙΩΣΗ

Η υπερβολική μείωση της ροής του νερού αποτελεί ένδειξη ότι το φίλτρο χρειάζεται καθαρίσματος.

1. Κλείστε τη βρύση και αφαιρέστε τον εύκαμπτο σωλήνα παροχής νερού από αυτή.
2. Καθαρίστε το φίλτρο με μια βούρτσα.
3. Ξεβιδώστε τον εύκαμπτο σωλήνα παροχής νερού από το πίσω μέρος της συσκευής. Τραβήξτε το φίλτρο προς τα έξω με μια μακριά πένσα.
4. Χρησιμοποιήστε μια βούρτσα για να καθαρίσετε το φίλτρο.
5. Επανατοποθετήστε το φίλτρο στον σωλήνα εισόδου νερού και επανασυνδέστε τον σωλήνα.
6. Καθαρίστε το φίλτρο του σωλήνα εισόδου κάθε 3 μήνες για να διασφαλίσετε τη φυσιολογική λειτουργία της συσκευής.

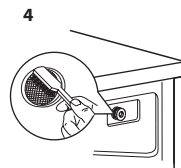
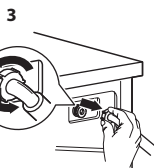
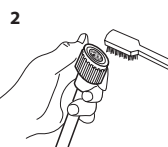
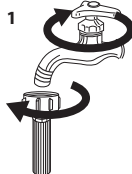

Καθαρισμός του συρταριού απορρυπαντικού

1. Πατήστε προς τα κάτω το κλιπ (🔒) στο κάλυμμα της θήκης μαλακτικού και αφαιρέστε το συρτάρι απορρυπαντικού. Καθαρίστε το εσωτερικό της εσοχής με μια βούρτσα.
2. Ανασηκώστε και αφαιρέστε το κάλυμμα της θήκης μαλακτικού από το συρτάρι και πλύνετε τα και τα δύο κάτω από τρεχούμενο νερό.
3. Επανατοποθετήστε το κάλυμμα της θήκης μαλακτικού και σπρώξτε το συρτάρι στη θέση του.

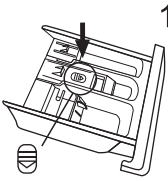

Πιέστε το κλιπ και αφαιρέστε το συρτάρι απορρυπαντικού

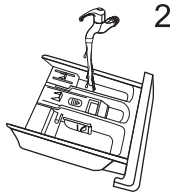

Καθαρίστε το συρτάρι και το κάλυμμα της θήκης μαλακτικού κάτω από τρεχούμενο νερό

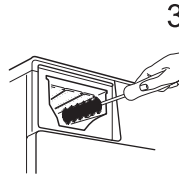

Καθαρίστε την εσοχή με μια μαλακή βούρτσα

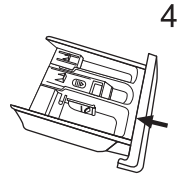

Επανατοποθετήστε το συρτάρι

ΣΗΜΕΙΩΣΗ

- Μη χρησιμοποιείτε λειαντικές ή καυστικές ουσίες για να καθαρίσετε πλαστικά μέρη.
- Καθαρίστε το συρτάρι απορρυπαντικού κάθε 3 μήνες για να διασφαλίσετε τη φυσιολογική λειτουργία της συσκευής.

Καθαρισμός φίλτρου αντλίας αποστράγγισης

⚠️ ΠΡΟΕΙΔΟΠΟΙΗΣΗ!

- Βεβαιωθείτε ότι η συσκευή έχει ολοκληρώσει τον κύκλο πλύσης και ότι είναι άδεια. Απενεργοποιήστε την και αποσυνδέστε την από την ηλεκτρική τροφοδοσία προτού καθαρίσετε το φίλτρο της αντλίας αποστράγγισης.
- Προσέξτε τις υψηλές θερμοκρασίες νερού. Περιμένετε έως ότου το νερό κρυώσει. Κίνδυνος εγκαύματος!
- Καθαρίστε το φίλτρο σε τακτά χρονικά διαστήματα κάθε 3 μήνες για να διασφαλίσετε τη φυσιολογική λειτουργία της συσκευής.

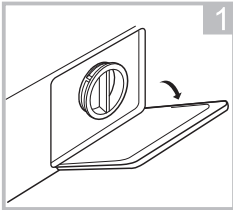

Ανοίξτε το πορτάκι στο κάτω πλαίσιο

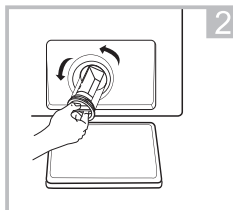

Τραβήξτε το φίλτρο προς τα έξω υριζόντιας το αριστερόστροφα

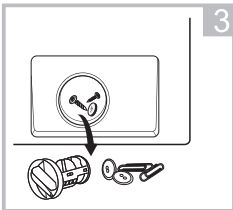

Αφαιρέστε τα ξένα σωματίδια

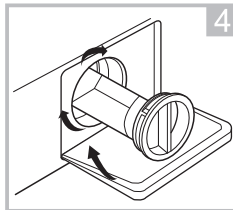

Κλείστε την τάπα στο κάτω κάλυμμα

⚠️ ΠΡΟΣΟΧΗ!

Όταν η συσκευή βρίσκεται σε λειτουργία, και ανάλογα με το πρόγραμμα που έχει επιλεγεί, μπορεί να ρέει καυτό νερό στο εσωτερικό της αντλίας. Μη αφαιρέτε το κάλυμμα της αντλίας ενόσω βρίσκεται σε εξέλιξη ένας κύκλος πλύσης. Περιμένετε πάντοτε έως ότου ο κύκλος ολοκληρωθεί και ο κάδος αδειάσει. Κατά την επανατοποθέτηση του καλύμματος, βεβαιωθείτε ότι ασφαλίσει σωστά στη θέση του.

Αντιμετώπιση προβλημάτων

Κάθε φορά που υπάρχει πρόβλημα με τη συσκευή, ανατρέξτε στον παρακάτω πίνακα για να δείτε αν μπορείτε να το λύσετε μόνοι σας. Αν το πρόβλημα παραμένει, επικοινωνήστε με το τμήμα εξυπηρέτησης πελατών της εταιρείας μας.

Περιγραφή	Πιθανή αιτία	Λύση
Η συσκευή δεν λειτουργεί	Η πόρτα δεν έχει κλείσει καλά και τα ρούχα έχουν σφηνώσει.	Κλείστε την πόρτα σωστά και επανεκκινήστε τη συσκευή. Ελέγξτε τα ρούχα.
Η πόρτα δεν ανοίγει	Έχει ενεργοποιηθεί η διάταξη ασφαλείας.	Αποσυνδέστε τη συσκευή από την ηλεκτρική τροφοδοσία, επαναλειτουργήστε τη συσκευή
Διαρροή νερού	Οι συνδέσεις δεν είναι αρκετά σφιχτές.	Ελέγξτε και συνδέστε καλά τον σωλήνα εισόδου νερού. Ελέγξτε και καθαρίστε τον σωλήνα εξόδου νερού.
Υπολείμματα απορρυπαντικού στη θήκη	Η σκόνη απορρυπαντικού έχει βραχεί ή/και έχουν σχηματιστεί σβόλοι	Καθαρίστε και σκουπίστε τη θήκη απορρυπαντικού μέχρι να στεγνώσει.
Η φωτεινή ένδειξη ή η οθόνη δεν ανάβει	Η πλάκα τυπωμένου κυκλώματος έχει αποσυνδεθεί ή υπάρχει βλάβη στην καλωδίωση.	Απεργοποιήστε τη συσκευή και ελέγξτε εάν το φως του καλωδίου τροφοδοσίας είναι σωστά συνδεδεμένο στην πρίζα.
Μη φυσιολογικός θόρυβος	Τα μπουλόνια στερέωσης δεν έχουν αφαιρεθεί. Το δάπεδο δεν είναι στέρεο ή επίπεδο.	Ελέγξτε εάν έχουν αφαιρεθεί τα μπουλόνια στερέωσης. Βεβαιωθείτε ότι η συσκευή έχει τοποθετηθεί σε στέρεο και επίπεδο δάπεδο.

Κωδικοί σφαλμάτων

Περιγραφή	Αιτία	Λύση
E30	Η πόρτα δεν έχει κλείσει καλά	Κλείστε την πόρτα σωστά και επανεκκινήστε τη συσκευή.
E10	Πρόβλημα έγχυσης νερού κατά τη διάρκεια του κύκλου πλύσης.	Ελέγξτε εάν η πίεση του νερού είναι αρκετά υψηλή. Ισιώστε τον σωλήνα νερού. Καθαρίστε το φίλτρο της βαλβίδας εισόδου.
E21	Η αποστράγγιση του νερού διαρκεί περισσότερο από το φυσιολογικό	Ελέγξτε αν υπάρχουν αντικείμενα που φράζουν τον εύκαμπο σωλήνα αποστράγγισης.
E12	Υπερχείλιση νερού	Επανεκκινήστε τη συσκευή.
EXX	Άλλα	Επανεκκινήστε τη συσκευή. Αν το πρόβλημα παραμένει, επικοινωνήστε με το τμήμα εξυπηρέτησης πελατών της εταιρείας μας

Εξυπηρέτηση πελατών

Η διαθεσιμότητα των ανταλλακτικών για τη συσκευή σας υπολογίζεται σε τουλάχιστον 10 έτη. Εάν έχετε οποιαδήποτε ερώτηση, επικοινωνήστε με το τμήμα εξυπηρέτησης πελατών της εταιρείας μας.

ΠΡΟΕΙΔΟΠΟΙΗΣΗ!

Κίνδυνος ηλεκτροπληξίας

- Μην επιχειρήσετε να επισκευάσετε μια συσκευή που είναι ή θεωρείται ότι είναι ελαττωματική. Μπορεί να θέσετε τη ζωή σας και τη ζωή των μελλοντικών χρηστών σε κίνδυνο. Οι εργασίες επισκευής επιτρέπεται να πραγματοποιούνται μόνο από εξειδικευμένο, εξουσιοδοτημένο προσωπικό.
- Η μη ορθή εκτέλεση των επισκευαστικών εργασιών θα καταστήσει την εγγύηση άκυρη και οποιοσδήποτε συνεπαγόμενες βλάβες δεν θα αναγνωρίζονται!

Μεταφορά

ΣΗΜΑΝΤΙΚΑ ΒΗΜΑΤΑ ΚΑΤΑ ΤΗ ΜΕΤΑΦΟΡΑ ΤΗΣ ΣΥΣΚΕΥΗΣ

- Αποσυνδέστε τη συσκευή από την ηλεκτρική τροφοδοσία και κλείστε τη βρύση παροχής νερού.
- Βεβαιωθείτε ότι η πόρτα και το συρτάρι απορρυπαντικού έχουν κλείσει καλά.
- Αφαιρέστε τον σωλήνα εισόδου και τον εύκαμπτο σωλήνα εξόδου από την οικιακή εγκατάσταση παροχής νερού.
- Περιμένετε έως ότου το νερό αποστραγγιστεί πλήρως από τη συσκευή (βλ. «Συντήρηση και καθαρισμός φίλτρου αντλίας αποστράγγισης»)
- Σημαντικό: Επανατοποθετήστε τα 4 μπουλόνια μεταφοράς στο πίσω μέρος της συσκευής.
- Αυτή η συσκευή είναι βαριά. Μεταφέρετέ τη με προσοχή. Μην κρατάτε τη συσκευή από τα προεξέχοντα μέρη της για να την ανυψώσετε. Μην χρησιμοποιείτε την πόρτα ως λαβή μεταφοράς.

Τεχνικά χαρακτηριστικά

ΜΕΓ. Ένταση ρεύματος	10A
Τυπική πίεση νερού	0.05MPa~1MPa
Παροχή ισχύος	220-240V~50Hz

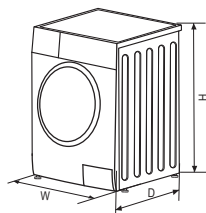

Μοντέλο	Χωρητικότητα πλύσης/στεγνώματος	Διαστάσεις (ΠxΒxΥ)	Βάρος	Ονομαστική ισχύς/Ισχύς στεγνώματος
WW86492M	8.0/6.0 kg	595x475x850	63kg	1900/1300W
WW107591M	10.0/7.0 kg	595x565x850	72kg	1900/1300W

Συσκευασία/Απορριψη συσκευής



Αυτή η σήμανση υποδεικνύει ότι αυτό το προϊόν δεν θα πρέπει να απορρίπτεται με άλλα οικιακά απόβλητα σε ολόκληρη την ΕΕ. Για να αποφευχθούν πιθανές ζημιές στο περιβάλλον ή την ανθρώπινη υγεία από την ανεξέλεγκτη διάθεση απορριμμάτων, ανακυκλώστε το υπεύθυνα για να προαγάγετε την αειφόρο επαναχρησιμοποίηση των υλικών πόρων. Για να επιστρέψετε τη μεταχειρισμένη συσκευή σας, χρησιμοποιήστε τα συστήματα επιστροφής και συλλογής ή επικοινωνήστε με το κατάστημα από το οποίο αγοράσατε το προϊόν. Εκεί μπορούν να παραλάβουν αυτό το προϊόν για περιβαλλοντικά ασφαλή ανακύκλωση.

SIGURNOSNE UPUTE

Pažljivo pročitajte i pridržavajte se sljedećih sigurnosnih informacija kako biste umanjili rizik od požara ili eksplozije i strujnog udara te kako biste spriječili oštećenje imovine, osobne ozljede ili gubitak života. Nepoštivanje ovih uputa poništava jamstvo.

UPOZORENJE!

Ova kombinacija simbola i signalnih riječi ukazuje na potencijalno opasnu situaciju koja bi, ako se ne izbjegne, mogla dovesti do smrti ili ozbiljne ozljede.

OPREZ!

Ova kombinacija simbola i signalnih riječi ukazuje na potencijalno opasnu situaciju koja, ako se ne izbjegne, može rezultirati manjom ili manjom ozljedom ili oštećenjem imovine i okoliša.

NAPOMENA

Ova kombinacija simbola i signalne riječi ukazuje na potencijalno opasnu situaciju koja, ako se ne izbjegne, može rezultirati manjom ili lakšom ozljedom.

UPOZORENJE!

Strujni udar!

- Ako je priključni kabel oštećen, proizvođač, serviser ili slično kvalificirane osobe moraju ga zamijeniti kako bi se izbjegla opasnost.
- Ako je uređaj oštećen, ne smije se koristiti dok ga proizvođač, njegov ovlašteni servis ili osobe sličnih kvalifikacija ne poprave. Opasnost od strujnog udara!
- Uređaj mogu koristiti djeca starija od 8 godina, kao i osobe smanjenih fizičkih, senzornih ili mentalnih sposobnosti ili osobe bez iskustva i znanja ako su pod nadzorom ili ako su dobile upute o sigurnoj uporabi uređaja i ako razumiju opasnosti njegove upotrebe. Djeca se ne smiju igrati uređajem. Djeca ne bi trebala čistiti ili održavati uređaj bez nadzora.
- Djecu treba nadgledati kako bi bili sigurni da se ne igraju s uređajem.
- Životinje i djeca mogu se uvući u stroj. Prije svake uporabe provjerite unutrašnjost uređaja.
- Djecu mlađu od 3 godine potrebno je držati podalje od uređaja ili pod stalnim nadzorom.
- Nemojte se penjati na uređaj ili sjediti na njemu.

MJESTO INSTALACIJE I OKRUŽENJE

- Sve stvari koje se koriste za pranje, kao i dodatne stvari, treba čuvati na sigurnom mjestu, nedostupnom djeci.
- Nemojte postavljati uređaj na tepih. Tepih može blokirati otvore i oštetiti uređaj.
- Uređaj držite što dalje od izvora topline i izravne sunčeve svjetlosti kako biste spriječili oštećenje dijelova od plastike i gume.
- Uređaj nemojte koristiti u vlažnom okruženju ili na mjestima gdje su prisutni eksplozivni ili korozivni plinovi. U slučaju curenja vode ili prskanja, uređaj ostavite da se suši na otvorenom.
- Uređaj se ne smije postavljati iza vrata koja se mogu zaključati, kliznih vrata ili vrata sa šarkom postavljenom na suprotnoj strani od šarke perilice rublja i sušilice rublja.
- Nemojte koristiti stroj u prostorijama s temperaturama nižim od 5°C, jer to može oštetiti neke njegove dijelove. Ako je uporaba uređaja u spomenutim uvjetima neizbježna, vodite računa da nakon svake uporabe potpuno ispraznite vodu (pogledajte odjeljak "Održavanje - Čišćenje filtera odvodne pumpe") kako biste spriječili oštećenja nastala smrzavanjem.
- Nikada nemojte koristiti zapaljive raspršivače ili stvari u neposrednoj blizini uređaja.

MONTAŽA

- Prije uporabe uređaja uklonite kompletno pakiranje i uklonite transportne vijke. Ako to ne učinite, može doći do ozbiljne štete.
- Ovaj je uređaj opremljen jednim ulaznim ventilom i može se priključiti samo na dovod hladne vode.
- Naponski utikač mora biti dostupan nakon instalacije.

- Prije prvog pranja odjeće, proizvod treba jednom pustiti u rad praznim bubnjem, tako da prolazi kroz sve faze ciklusa.
- Prije upotrebe perilice rublja i sušilice, proizvod mora biti kalibriran.
- Na uređaj ne stavljajte pretjerano teške predmete, poput kanistera za vodu ili grijalice.
- Upotrijebite novi komplet crijeva isporučen s uređajem. Stare komplete crijeva ne treba ponovno koristiti.
- Maksimalni ulazni tlak vode je 1 MPa. Minimalni ulazni tlak vode je 0,05 MPa.

PRIKLJUČAK NA ELEKTROINSTALACIJE

- Pazite da uređaj ne pritiska kabel za napajanje jer ga to može oštetiti.
- Spojite proizvod na uzemljenu utičnicu zaštićenu osiguračem, koja je u skladu s vrijednostima navedenim u tablici u odjeljku "Tehničke specifikacije". Postupak uzemljenja treba izvoditi kvalificirani električar. Provjerite je li stroj instaliran u skladu s lokalnim propisima.
- Postupak spajanja na vodovodne i električne instalacije mora provesti kvalificirana tehnička osoba, u skladu s uputama proizvođača i lokalnim sigurnosnim propisima.



UPOZORENJE!

- Ne koristite strujne trake ili produžne kablove.
- Uređaj ne smije biti povezan s vanjskim uređajem za uključivanje / isključivanje, poput tajmera, ili strujnim krugom koji se redovito uključuje i isključuje.
- Ako je zapaljivi plin prisutan u sobi, nemojte ga odvajati od električne utičnice.
- Nikada nemojte odspajati utikač mokrim rukama.
- Kad isključujete utikač, uvijek povucite utikač, a ne kabel.
- Isključite uređaj svaki put kad ga ne koristite.

PRIKLJUČAK NA VODOVODNE INSTALACIJE

- Provjerite spojeve na ulaznim cijevima za vodu, slavinu za vodu i odvodno crijevo kako biste otkrili moguće probleme zbog promjena tlaka u vodi. Ako se zglobovi olabave ili propuštaju, zatvorite slavinu i popravite ih. Uređaj započnite koristiti tek nakon što je ugradnju cijevi i crijeva izvršilo kvalificirano osoblje.
- Tijekom rada staklena vrata mogu se izuzetno zagrijati. Kad stroj radi, držite djecu i kućne ljubimce što dalje od njega.
- Crijeva za dovod i odvod vode moraju biti ugrađena na siguran način kako ne bi bila oštećena. Inače, voda može curiti.
- Ne uklanjajte filter na pumpi za odvod vode dok u uređaju još ima vode. Mogu se ispustiti velike količine vode, uz opasnost od opekline zbog upotrebe tople vode.

RAD I ODRŽAVANJE

- Nikada ne upotrebljavajte zapaljiva, eksplozivna ili otrovna otapala. Umjesto deterdženata ne upotrebljavajte benzin, alkohol itd. Odaberite samo one deterdžente koji se peru u perilici rublja.
- Provjerite jesu li svi džepovi prazni. Oštri i kruti predmeti, poput novčića, broševa, čavala, vijaka, kamenja itd. mogu ozbiljno oštetiti ovaj uređaj.
- Izvadite sve predmete, poput upaljača i šibica, iz džepova prije stavljanja rublja u perilicu.
- Temeljito operite rublje koje ste oprali ručno.
- Ne sušite neoprane komade odjeće u uređaju.
- Prije sušenja u uređaju, rublje kontaminirano tvarima poput ulja za kuhanje, acetona, alkohola, benzina, petroleja, sredstava za uklanjanje mrlja, terpentina, voska i sredstava za uklanjanje voska potrebno je oprati u vrućoj vodi koja sadrži dodatnu količinu deterdženta.
- Rublje koje sadrži spužvastu gumu (lateks spužvu), kape za tuširanje, vodonepropusnu tkaninu, komade s gumenom oblogom i odjeću ili jastuke koji sadrže dijelove spužvaste gume ne smijete sušiti u uređaju.
- Omekšivači tkanine ili slični proizvodi trebaju se koristiti u skladu s preporukama datim u uputama za njih.
- Nikada ne pokušavajte otvoriti vrata silom. Vrata će se otključati ubrzo nakon završetka ciklusa.
- Ne zatvarajte vrata prekomjernom silom. Ako imate poteškoća s zatvaranjem vrata, provjerite je li rublje pravilno umetnuto i postavljeno.
- Prije svakog postupka čišćenja i održavanja, kao i nakon svake uporabe, isključite uređaj i zatvorite slavinu.
- Uređaj nikada ne čistite tako da ga polivate vodom. Opasnost od strujnog udara!
- Da bi se izbjegle opasnosti, popravke smije izvoditi samo proizvođač, njegov ovlaštení serviser ili osobe sa sličnim kvalifikacijama. Proizvođač neće biti odgovoran za štetu koju su svojim intervencijama prouzročile neovlaštene osobe.

TRANSPORT

- Prije transporta:
 - Potrebno je da stručnjak ponovno stavi vijke na stroj.
 - Voda koja je ostala unutar uređaja mora se ispustiti.
- Ovaj uređaj je težak. Budite oprezni prilikom pomicanja. Prilikom podizanja, nikada nemojte držati uređaj za izbočene dijelove. Vrata uređaja ne smiju se koristiti kao kvaka.

NAMJENA KORIŠTENJA

Proizvod je namijenjen isključivo za kućanstvo i za tkanine u količinama karakterističnim za kućanstvo, primjerenim za strojno pranje i sušenje. Uređaj je namijenjen samo za unutarnju upotrebu i nije namijenjen za ugradnju. Korištenje uređaja uvijek treba biti u skladu s ovim uputama. Uređaj nije namijenjen komercijalnoj uporabi. Bilo koja druga uporaba smatra se neadekvatnom. Proizvođač nije odgovoran za bilo kakvu štetu ili ozljedu nastalu takvom uporabom.

- Ovaj je uređaj namijenjen uporabi u kućanstvima i sličnim okruženjima:
 - Kuhinja za osoblje u trgovinama, uređima i drugim radnim okruženjima;
 - Poljoprivredna domaćinstva;
 - Hoteli, moteli i drugi stambeni objekti, gdje je dostupan klijentima;
 - Sadržaji koji pružaju uslugu noćenja s doručkom;
 - Zajednički prostori u stambenim blokovima ili samoposlužnim praonicama.

POSTAVLJANJE

Opis proizvoda

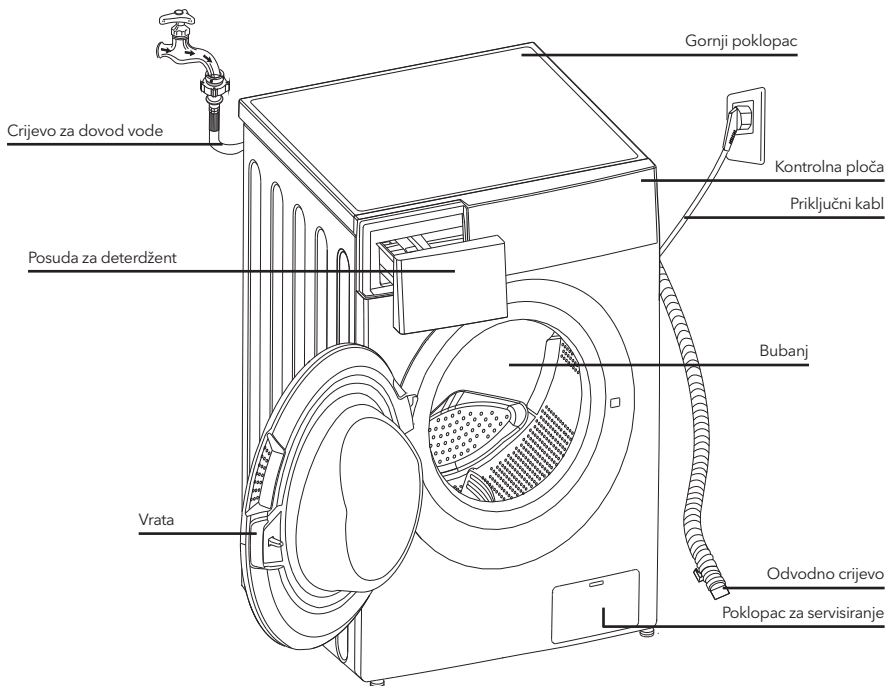

NAPOMENA

Slika proizvoda je data isključivo u ilustrativne svrhe. Za pravi izgled proizvoda, pogledajte uređaj koji ste kupili.

Dodatna oprema



Poklopci x 4



1 x Crijevo za dovod hladne vode



Korisnički priručnik

Prostor u kojem se postavlja uređaj

UPOZORENJE!

- Važno je da je proizvod stabilan kako bi se spriječilo njegovo pomicanje tijekom rada! Pazite da uređaj bude u ravnini i stabilno.
- Pazite da proizvod nije instaliran preko priključnog kabela.
- Pazite da između zidova i uređaja postoji minimalna udaljenost, kao što je prikazano na slici.

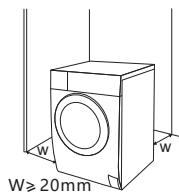

Prije instaliranja stroja, morate pronaći mjesto sa sljedećim karakteristikama:

1. Ima čvrstu, suhu i ravnu površinu
2. Nije izloženo direktnim zrakama sunca
3. Dovoljno je prozračeno
4. Ima sobnu temperaturu iznad 0°C
5. Držite se što dalje od izvora topline, poput uređaja koji sagorijevaju ugljen ili plin.



Raspakiranje perilice i sušilice rublja

⚠ UPOZORENJE!

- Pakiranje (npr. folija, stiropor) može biti opasno za djecu.
- Postoji opasnost od gušenja! Kompletno pakiranje držite na sigurnoj udaljenosti od djece
 1. Uklonite kartonsku kutiju i dijelove od stiropora.
 2. Podignite perilicu i uklonite podnožje na kojem se nalazi proizvod. Obavezno uklonite malu trokutastu spužvu zajedno s bazom. Ako to nije slučaj, položite proizvod bočno, a zatim rukom uklonite malu spužvicu s dna proizvoda.
 3. Uklonite traku koja pričvršćuje priključni kabel i odvodno crijevo.
 4. Izvadite dovodno crijevo iz bubnja.

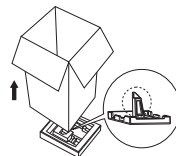

Uklanjanje transportnih vijaka

⚠ UPOZORENJE!

- Prije uporabe proizvoda morate ukloniti transportne vijke koji se nalaze na stražnjoj strani proizvoda.



Ključem otpustite 4 transportna vijka



Uklonite vijke zajedno s gumenim elementima i spremite ih

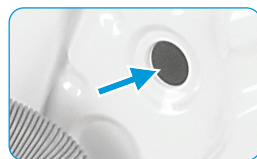

Zatvorite otvore transportnim čepovima

Izravnavanje perilice i sušilice rublja

⚠ UPOZORENJE!

- Držači s navojem moraju biti čvrsto pričvršćeni na kućište na svim nogama

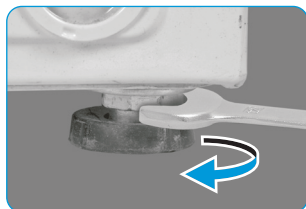

1. Otpustite pričvrсни prsten s navojem.
2. Okrećite nožicu dok ne dodirne pod.
3. Namjestite nožice i pričvrstite navojne prstenove ključem. Pazite da uređaj bude u ravni i stabilno.

Spajanje crijeva za dovod vode

⚠ UPOZORENJE!

- Da biste spriječili istjecanje ili oštećenje uzrokovano vodom, slijedite upute date u ovom poglavlju!
- Nemojte savijati, lomiti, prepravljati ili rezati crijevo za dovod vode.

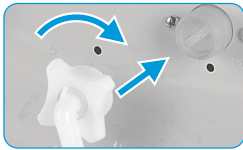

Spojite crijevo za dovod vode na ulazni ventil za vodu i slavinu za hladnu vodu, kao što je prikazano na slici.



☰ NAPOMENA

- Povežite rukom, bez upotrebe alata. Provjerite jesu li zglobovi dobro pričvršćeni.

Odvodno crijevo

⚠ UPOZORENJE!

- Nemojte savijati, niti istežati odvodno crijevo.
- Pravilno postavite odvodno crijevo. U suprotnom, može doći do curenja vode usljed oštećenja.

Odvodno crijevo se može povezati na dva načina:

1. Stavite ga u odvod vode.

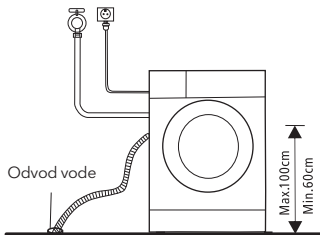

2. Spojite ga na dodatnu odvodnu cijev odvoda vode.

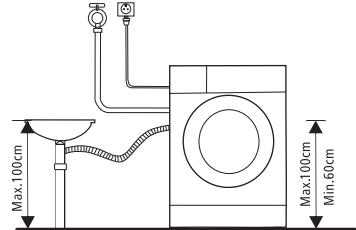

RAD UREĐAJA

Brzi početak

⚠ OPREZ!

- Prije pranja odjeće, provjerite je li uređaj pravilno postavljen.
- Prije napuštanja tvornice, Vaš je uređaj prošao potpunu inspekciju. Da biste uklonili preostalu vodu i neutralizirali potencijalne mirise, preporučuje se očistiti uređaj prije prve uporabe. To se postiže aktiviranjem programa Pamuk (Cotton) na 90°C, bez rublja ili deterdženta.

☰ KALIBRIRANJE

Za najbolje performanse perilice preporučuje se njegovala kalibracija.

Uređaj može otkriti količinu rublja u bubnju. Ova funkcija optimizira performanse proizvođača minimizirajući potrošnju energije i vode, štedeći novac i vrijeme. Iz tog razloga, za najbolju uporabu uređaja, preporučuje se izvršiti njegovu kalibraciju.

1. Izvadite svu dodatnu opremu iz bubnja i zatvorite vrata;
2. Uključite utikač u električnu utičnicu;
3. Uključite perilicu i sušilicu rublja i istovremeno pritisnite tipke „Delay“ (Odgodeni početak) i „Temp.“ (Temperatura) 10 sekundi, sve dok se na zaslonu ne pojavi „t19“;
4. Pritisnite tipku ▷|| kako biste aktivirali uređaj i pričekajte dok se na zaslonu ne pojavi „****“.

1. Prije pranja rublja

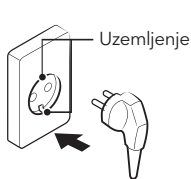

Uključite u struju

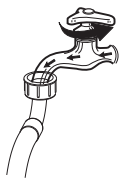

Pustite vodu

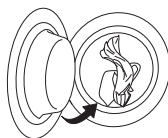

Napunite rubljem



Zatvorite vrata

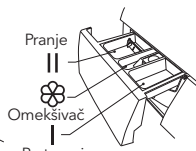

Dodajte deterdžent



NAPOMENA

Ako odaberete funkciju pretpranja, u pretinac I je potrebno dodati deterdžent.

2. Pranje



Uključite

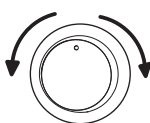

Odaberite program

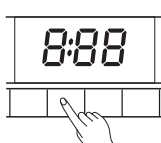

Odaberite funkciju ili zadržite zadane postavke



Pritisnite tipku Početak/Pauza kako biste aktivirali program

3. Nakon pranja

Alarm se zvučno oglašava, a na zaslonu stoji „End“ (Kraj ciklusa).

Prije svakog pranja

- Radni uvjeti perilice bi se trebali kretati od 5 do 40°C. Ako se perilica koristi na temperaturama nižim od 0 °C, ulazni ventil i sustav odvoda mogu biti oštećeni. Ako se nalazi u okruženju u kojem je temperatura 0 °C ili niža, perilica se mora premjestiti u normalno okruženje sobne temperature kako bi se osiguralo da u cijevi za dovod vode i odvodnom crijevu nema smrznute vode.
- Prije pranja provjerite naljepnice na rublju i objašnjenja za upotrebu deterdženta. Za adekvatno pranje u perilici koristite deterdžente koji ne stvaraju pjenu ili je stvaraju u manjoj mjeri.



Proverite etiketu i odaberite program



Izvadite predmete iz džepova



Zavežite dugačke vrpce, pričvrstite naramenice i zakopčajte gumbe



Manje komade rublja stavite u jastučnicu



Obrnite odjeću koja se lako uništi na prednjoj strani. Isto učinite i sa rubljem koje ima duga vlakna



Sortirajte rublje prema teksturi

⚠ UPOZORENJE!

- Pranje jednog komada rublja može dovesti do značajne neravnoteže uređaja, što može pokrenuti alarm. Zbog toga se preporučuje dodavanje još jednog ili dva komada rublja, kako bi postupak ispuštanja vode teкао nesmetano.
- Ne perite rublje koje je prethodno bilo u dodiru s petrolejem, benzinom, alkoholom i drugim zapaljivim materijalima.

Posuda za deterdžent

- I Deterdžent za prepranje
- II Deterdžent za pranje
- ☼ Omekšivač
- ☺ Otpustite tipku da biste uklonili odjeljak za deterdžent

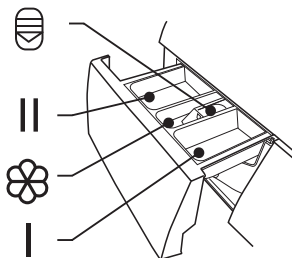

! OPREZ!

U "pretinac I" potrebno je dodati deterdžent samo ako odaberete funkciju prepranja.

Program	I	II / ☹	☼	Program	I	II / ☹	☼
Cotton (Pamuk)	○	●	○	Spin Only (Samo centrifuga)			
Mix (Kombinirano rublje)	○	●	○	Rinse & Spin (Ispiranje i centrifuga)			○
Wash and Dry		●	○	Wool (Vuna)		●	○
Samo suho				ECO 40-60		●	○
20°C		●	○	Sterilizacija		●	○
Baby Care	○	●	○	Quick 15'		●	○
Drum Clean (Čišćenje bubnja)				1h WD		●	○

● Obavezno

○ Neobavezno

Preporuke u vezi sa deterdžentom

Preporučeni deterdžent za pranje	Ciklusi pranja	Temp. pranja	Vrsta rublja i tkanina
Snažni deterdžent sa sredstvima za izbjeljivanje i optičkim posvjetljivačima	Cotton (Pamuk), ECO 40-60, Mix (Kombinirano rublje), Bed Linen (Posteljina)	20/30/40/60	Bijelo pamučno ili laneno rublje otporno na iskuhavanje
Deterdžent za pranje obojenog rublja, bez sredstava za izbjeljivanje i optičkih posvjetljivača	Cotton (Pamuk), Mix (Kombinirano rublje), Bed Linen (Posteljina)	Cold/20/30/40	Obojeno pamučno ili laneno rublje
Deterdžent za pranje obojenog rublja ili blagi deterdžent bez optičkih posvjetljivača	20°C, Synthetic (Sintetika)	20	Obojeno rublje izrađeno od vlakana koja se lako njeguju i sintetičkih materijala
Blagi deterdžent za pranje	Synthetic (Sintetika)	20/30	Nježne tkanine, svila, viskoza
Specijalni deterdžent za vunu	Wool (Vuna)	20/30	Vuna

NAPOMENA

- Prije nego što zgrudvane ili spleljene deterdžente ili dodatna sredstva sipate u pregradu za deterdžent, možete ih razrijediti u malo vode kako biste spriječili začepljenje ulaznog dijela odjeljka za deterdžent i prelijevanje vode.
- Odaberite pravu vrstu deterdženta za najbolje performanse pranja uz minimalnu potrošnju vode i električne energije.
- Da biste postigli najbolje rezultate prilikom pranja, važno je koristiti odgovarajuću dozu deterdženta.
- Ako bubanj nije napunjen do maksimuma, dodajte malu količinu deterdženta.
- Količinu deterdženta uvijek prilagodite stupnju tvrdoće vode. Ako je voda iz vaše slavine mekana, upotrijebite manje deterdženta.
- Količinu deterdženta odredite prema stupnju zaprljanosti rublja. Za manje prljavu garderobu potrebno je manje deterdženta.
- Visoko koncentrirani deterdžent (kompaktni deterdžent) zahtijeva posebnu preciznost prilikom doziranja.

Znakovi prekomjernog deterdženta uključuju sljedeće:

- stvaranje velike količine pjene

- loši rezultati pranja i ispiranja

Znakovi nedostatka deterdženta uključuju sljedeće:

- rublje poprima sivu boju

- stvaranje sloja kamenca na bubnju, grijaču i / ili rublju

Kontrolna ploča

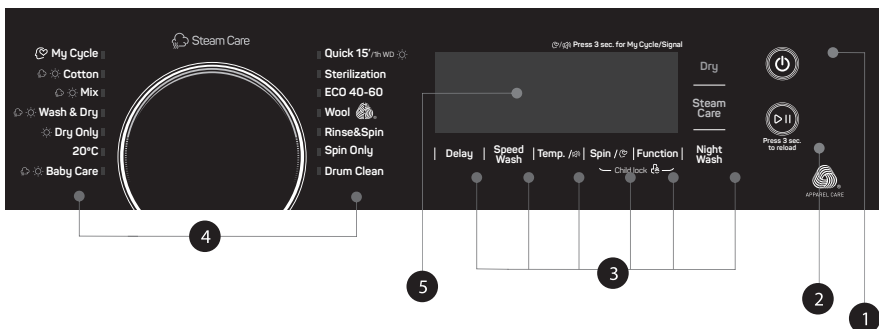

1. On/Off (Uključeno/Isključeno)

Za uključivanje i isključivanje uređaja.

2. Start/Pause (Početak/Pauza)

Za započinjanje ili pauziranje Vašeg programa pranja.

3. Opcije

Ove tipke omogućuju vam odabir dodatnih funkcija, a spomenute tipke zasvijetlit će nakon odabira.

4. Programi

Dostupno ovisno o vrsti rublja.

5. Zaslon

Zaslon prikazuje postavke, procijenjene preostalo vrijeme, opcije i statusne poruke za vašu perilicu. Zaslon će ostati uključen kroz ciklus.

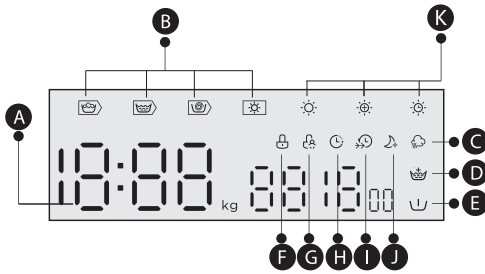

- A** Zaslon
Vrijeme trajanja ciklusa pranja 125
Brzina centrifugiranja 400
Ciklus završen End
- B** Wash-Rinse-Spin-Dry
- C** Početak odložen za 2h
Greška E30
Temperatura 30
- D** Dodatno ispiranje
- E** Pretpranje
- F** Zaključavanje vrata
- G** Zaključavanje zbog sigurnosti djece
- H** Odložen početak
- I** Brzo pranje
- J** Noćno pranje
- K** Dry Level

Programi

Program	Težina rublja (kg)		Prikazano vrijeme (h:min)	
	8.0/6.0	10.0/7.0	8.0	10.0
☀ Cotton (Pamuk)	8.0/6.0	10.0/7.0	3:39	3:39
☀ Mix (Kombinirano rublje)	8.0/6.0	10.0/7.0	1:20	1:20
☀ Wash and Dry (Pranje i sušenje)	6.0/6.0	10.0/7.0	4:34	5:23
☀ Dry Only (Samo sušenje)	--/6.0	-/7.0	3:40	4:33
20°C	4.0/--	5.0	1:01	1:01
☀ Baby Care	8.0/6.0	10.0/5.0	2:01	1:42
Drum Clean (Čišćenje bubnja)	--	-	1:18	1:18
Spin Only (Samo centrifuga)	8.0/--	10.0	0:12	0:12
Rinse & Spin (Ispiranje i centrifuga)	8.0/--	10.0	0:20	0:20
Wool (Vuna)	2.0/--	2.0	1:07	1:07
ECO 40-60	8.0/--	10.0	3:38	3:59
Sterilizacija	4.0/--	5.0	2:27	2:27
Quick (Brzo pranje) 15'	2.0/--	2.0/--	0:15	0:15
☀ 1 Hour W/D (Pranje/sušenje za 1 sat)	1.0/1.0	1.0/1.0	0:58	0:15



NAPOMENA

Parametri navedeni u ovoj tablici namijenjeni su isključivo informiranju korisnika. Stvarni parametri mogu se razlikovati od parametara navedenih u prethodnoj tablici.

Ciklus	Nominalni kapacitet u kg	Temperatura	Trajanje ciklusa u h:min	Potrošnja energije u kWh/ciklusu	Potrošnja vode u L/ciklusu	Nejviša temperatura pranja °C ¹⁾	Preostala vlaga u % / Brzina centrifugiranja u rpm ²⁾
20°C	4.0	20	1:01	0.183	44	20	65%/1000
Cotton (Pamuk) 60°C	8.0	60	3:44	1.719	71	60	53%/1400
Mix (Kombinirano rublje)	8.0	40	1:20	0.754	71	40	70%/800
Quick (Brzo pranje) 15'	2.0	Hladno	0:15	0.030	31	Hladno	75%/800
Sterilizacija	4.0	70	2:27	1.700	55	70	70%/800
ECO 40-60 ³⁾	8.0	--	3:38	0.766	61.0	36	53.9%/1351
	4.0	--	2:48	0.415	45.0	28	53.9%/1351
	2.0	--	2:48	0.199	36.0	24	53.9%/1351
Wash and Dry (Pranje i sušenje) ⁴⁾	6.0	--	9:30	3.798	100	27	3%/1400
	3.0	--	7:00	1.987	75	24	3%/1400

- Gore navedeni podaci pružaju se samo u informativne svrhe i mogu se mijenjati ovisno o uvjetima tijekom stvarne upotrebe uređaja.
- Za sve programe, osim programa ECO 40-60 i ciklusa Wash and Dry (Pranje i sušenje), prikazane su samo približne vrijednosti.
- 20°C program može oprati malo zaprljano pamučno rublje, na nazivnoj temperaturi od 20°C, koji u skladu s uredbom (EU) 2019/2023.
- Prema Uredbi EN 60456:2016+A11:2020 With (EU) 2019/2014, (EU) 2019/2023, (EU) 2021/340, (EU) 2021/341, Klasa energetske učinkovitosti u EU je: D
Program ispitivanja energetske učinkovitosti: ECO 40-60. Ostali parametri postavljeni su na zadane.
Polovina težine rublja za model od 8.0kg:4.0kg.
Četvrtina težine rublja za model od 8.0kg:2.0kg.

Ciklus	Nominalni kapacitet u kg	Temperatura	Trajanje ciklusa u č: min	Potrošnja energije u kWh/ciklusu	Potrošnja vode u L/ciklusu	Najviša temperatura pranja °C ¹⁾	Preostala vlaga u % / Brzina centrifugiranja u rpm ²⁾
20°C	5.0	20	1:01	0.195	51	20	65%/1000
Cotton (Pamuk) 60°C	10.0	60	3:44	1.972	85	60	53%/ 1500
Mix (Kombinovani veš)	10.0	40	1:20	0.871	85	40	70%/ 800
Quick (Brzo pranje) 15'	2.0	Hladno	0:15	0.030	31	Hladno	75%/ 800
Sterilizacija	5.0	70	2:27	1.950	65	70	70%/ 800
ECO 40-60 ³⁾	10.0	--	3:59	1.015	70.6	38	53%/ 1450
	5.0	--	3:00	0.635	55.3	33	53%/ 1450
	2.5	--	3:00	0.286	38.8	23	53%/ 1450
Wash and Dry (Pranje i sušenje) ⁴⁾	7.0	--	9:40	4.255	115.0	30	3%/ 1500
	3.5	--	7:00	2.193	77.0	21	3%/ 1500

- Gore navedeni podaci pružaju se samo u informativne svrhe i mogu se mijenjati ovisno o uvjetima tijekom stvarne upotrebe uređaja.
- Za sve programe, osim programa ECO 40-60 i ciklusa Wash and Dry (Pranje i sušenje), prikazane su samo približne vrijednosti.
- 20°C program može oprati malo zaprljano pamučno rublje, na nazivnoj temperaturi od 20°C, koji u skladu s uredbom (EU) 2019/2023.
- Prema Uredbi EN 60456:2016+A11:2020 With (EU) 2019/2014, (EU) 2019/2023, (EU) 2021/340, (EU) 2021/341, Klasa energetske učinkovitosti u EU je: D
Program ispitivanja energetske učinkovitosti:: ECO 40-60. Ostali parametri podešeni na podrazumevano. Polovina težine rublja za model od 10.0kg:5.0kg.
Četvrtina težine rublja za model od 10.0kg:2.5kg.

¹⁾ Najviša temperatura veša dostignuta u toku ciklusa pranja u trajanju od najmanje 5 minuta.

²⁾ Vlaga koja preostane nakon ciklusa pranja, izražena u procentima sadržaja vode, i brzina centrifugiranja pri kojoj je ova vrednost postignuta.

³⁾ Programom ECO 40-60 se može zajedno, u okviru istog ciklusa, oprati normalno zaprljan pamučni veš, na čijoj deklaraciji stoji da ga je moguće prati na temperaturama od 40°C ili 60°C. Ovaj program se koristi za procenu stepena usaglašenosti sa uredbom ((EU) 2019/2014, (EU) 2019/2023, (EU)2021/340, (EU) 2021/341)

⁴⁾ Program Pranje i sušenje, postavka razine sušenja Extra Dry  može očistiti normalno zaprljan pamuk rublje deklarirano za pranje na 40°C ili 60°C, zajedno u istom ciklusu i na taj način sušiti da se može odmah spremirati u ormar. Ovaj program se koristi za ocjenu usklađenosti s uredba (EU) 2019/2023.

Generalno, najefikasniji u smislu potrošnje energije su programi koji rade na niskim temperaturama, a traju duže.

Ukoliko mašinu za pranje veša u domaćinstvu napunite do maksimalnog kapaciteta naznačenog za određeni program, pružićete svoj doprinos uštedi energije i vode.

Brzina centrifugiranja utiče na stepen buke i preostali sadržaj vlage: što je brzina centrifugiranja tokom faze centrifugiranja veća, to je buka veća, a preostali sadržaj vlage niži.



OPREZ!























Ako dođe do prekida napajanja tijekom rada uređaja, odabrani program bit će spremljen u posebnu memoriju. Nakon što se napajanje ponovno uspostavi, uređaj će nastaviti raditi u navedenom programu.

Programi

Dostupni su različiti programi, ovisno o vrsti rublja.

Programi	
Cotton (Pamuk)	Izdržljive tkanine, tkanine otporne na visoke temperature, izradene od pamuka ili lana.
Baby Care (Održavanje bebi veša)	Za pranje bebi odeće. Bebi odeću može učiniti čistijom, a postupak ispiranja učinkovitijim u cilju zaštite kože beba.
Rinse&Spin (Ispiranje i centrifuga)	Dodatno ispiranje, uz centrifugiranje.
Mix (Kombinirano rublje)	Kombinirano rublje koje se sastoji od pamučnih i sintetičkih tkanina.
20°C	Može čistiti malo zaprljano pamučno rublje, na nazivnoj temperaturi od 20°C.
ECO 40-60	Sposoban za pranje normalno zaprljanog pamučnog rublja koje je deklarirano kao perivo na 40°C ili 60°C, zajedno u istom ciklusu.
Brzo 15'/1h WD	Ovaj je postupak prema zadanim postavkama Quick15', pritisni "suho" za prebacivanje na 1h WD.
Quick (Brzo pranje) 15'	Izuzetno kratak program od približno 15 minuta, pogodan za lagano zaprljano rublje u malim količinama.
1h WD	Za malu sintetičku odjeću ili košulje, ograničenje opterećenja je 1 kg (oko 4 košulje).
Wool (Vuna)	Vuna koja se pere ručno ili strojno, ili tkanine bogate vunom. Posebno blagi program pranja koji sprječava skupljanje rublja, duže pauze u programu (tkanine se odmaraju u tekućini koja se koristi za pranje).
Spin Only (Samo centrifuga)	Dodatno centrifugiranje, s mogućnošću odabira brzine centrifuge.
Drum clean (Čišćenje bubnja)	Posebno postavljen u ovom stroju za čišćenje bubnja i cijevi. Primjenjuje se 90°C visoka temperaturna sterilizacija kako bi rublje postalo zelenije. Kad ovo program se izvodi, rublje ili drugo rublje ne može se dodati. Kada je ispravno stavite količinu sredstva za izbjeljivanje na bazi klora, učinak čišćenja bačve bit će bolji. Kupac može redovito koristiti ovaj program prema potrebi.
Dry Only (Samo sušenje)	Odaberite ga za sušenje odjeće, temperatura je drugačija. Vrijeme sušenja prema opterećenje.
Wash and Dry (Pranje i sušenje)	Standardni program za uštedu energije.
Sterilizacija	Održavajte temperaturu pranja iznad 60 stepeni duže od 30 minuta, efikasno uklanjajući štetne bakterije.

Opcije

Ciklus	Podrazumevana temp. (°C)	Podrazumevana brzina centrifugiranja u rpm	Dodatne funkcije
Ciklusi pranja		1400	
Cotton (Pamuk)	40	800	    
Mix (Kombinirano rublje)	40	800	    
Wash and Dry (Pranje i sušenje)	--	1400	    
Dry Only (Samo sušenje)	--	1200	  
20°C	20	1000	   

Ciklus	Podrazumevana temp. (°C)	Podrazumevana brzina centrifugiranja u rpm	Dodatne funkcije
Baby Care (Održavanje bebi veša)	60	1000	
Drum Clean (Čišćenje bubnja)	90	--	
Spin Only	--	1000	
Rinse&Spin (Ispiranje i centrifuga)	--	1000	
Wool (Vuna)	40	600	
ECO 40-60	--	1400	
Sterilizacija	70	800	
Quick (Brzo pranje) 15'	Hladno	800	
1h WD	--	1200	

NAPOMENA

- Za informacije o maksimalnoj brzini centrifuge, trajanju programa i ostalim informacijama vezanim uz ECO 40-60 i Wash and Dry (Pranje i sušenje) pogledajte sadržaj na stranici sa značajkama proizvoda.
- Tablica pokazuje unutar kojih ciklusa je moguće izvršiti promjene i koje su opcije, kao i može li se određena promjena izvršiti za zadati ciklus.

Temp.

Temp.

Po potrebi se temperatura pranja može podesiti pritiskom na tipku za temperaturu u sljedeći koraci: Hladno -20°C-30°C-40°C-60°C-90°C.

Spin

Spin

Po potrebi se brzina centrifuge može podesiti pritiskom na gumb Brzina na sljedeći način koraci: 1400: 0-400-600-800-1000-1200-1400

Delay

Odgođeni početak

Podešavanje funkcije Delay (Odgođeni početak):

1. Odaberite program
2. Pritisnite tipku Delay (Odgođeni početak) kako biste odabrali vrijeme (vrijeme odgode početka se kreće u opsegu od 0 do 24 H.)
3. Pritisnite tipku [Start/Pause] (Početak/Pauza) kako biste aktivirali funkciju odgođenog početka



Odaberite program



Postavite vrijeme



Aktivirajte odbrojavanje

Otkazivanje funkcije Delay (Odgođeni početak): Pritisnite tipku [Delay] (Odgođeni početak) sve dok na zaslonu ne bude stajalo 0H. Potrebno je pritisnuti prije započinjanja programa. Ako je program već aktiviran, trebalo bi ga isključiti kako biste postavili novi.

Pretpranje

Funkcija pretpranje znači može se dodatno oprati prije glavnog pranja, pogodno je za pranje prašine koja se diže na površinu odjeće; Kad ga odaberete, u pretinac (I) morate staviti deterđent.

Dodatno pranje

Za jako zaprljanu odjeću odaberite ovu funkciju.

Brzo pranje

Funkcija može smanjiti vrijeme pranja.

**Steam Care**

Funkcija Steam Care može se odabrati po izboru "Pamuk", "Mješavina", "Dijete Njega".

**Moj ciklus**

Za memoriranje često upotrebljavanog programa.

Nakon odabira programa i postavljanja opcija, pritisnite tipku [Speed] (Brzina centrifugiranja) u trajanju od 3 sek. prije početka pranja. Zadano podešavanje za ciklus je Cotton (Pamuk).

**NAPOMENA**

Brojač korištenja

1. Isključite opremu iz struje na 10 sekundi i ponovno je spojite.
2. Uključite i unutar 10s pritisnite "Odgoditi"/"Noć Pranje" na upravljačkoj ploči istovremeno i kontinuirano oko 5 s dok se na zaslonu uređaja ne pokažu znamenke--vrijednost može označavati vremena korištenje opreme.
3. Ponovno ponovite korak 1 i korisnik se može vratiti na normalan rad.

**Suha razina**

Neprestano pritišćite gumb za sušenje kako biste odabrali razinu sušenja: Ekstra sušenje/Normalno sušenje/ Vremensko sušenje.

 Ekstra sušenje: Moramo odmah obući odjeću, možemo odabrati ovu funkciju

 Normalno sušenje: Normalni postupak sušenja

 Vremensko sušenje: Ovu funkciju možemo odabrati za sušenje odjeće za specifičan vrijeme.

**NAPOMENA**

- Saveti za sušenje:
 - Nakon centrifugiranja, veš je potrebno sušiti.
 - Da biste osigurali kvalitetno sušenje veša, sortirajte ga prema tipu i temperaturi sušenja.
 - Prilikom sušenja sintetičke, trebalo bi podesiti odgovarajuće vreme sušenja.
 - Ukoliko želite da nakon sušenja ispeglate veš, sačekajte neko vreme.
- Veš koji nije pogodan za sušenje
 - Posebno delikatan komadi veša poput sintetičkih zavesa, vune i svile, veša sa metalnim dodacima, najlonskih čarapa, i glomazni veš poput jakni, prekrivača za krevete, ćebadi, vreća za spavanje i jorgana, se ne smeju sušiti.
 - Veš koji sadrži sušene elemente ili materijale nalik sušeru se ne smeju sušiti u mašini.
 - Veš koji sadrži ostatke ulja ili lakova za kosu, skidače laka za nokte ili slične rastvore ne sme se sušiti u mašini, jer se time sprečava stvaranje štetnih isparenja.

**Utišavanje zvučnog signala**

Start

Pritisnite tipku [Temp.] (Temperatura) u trajanju od 3 sek., zvuk alarma je postavljen na nečujno.

Da biste aktivirali zvučni signal, ponovo pritisnite ovu tipku i zadržite pritisak u trajanju od 3 sekunde. Ovo podešavanje će biti aktivirano do sljedećeg resetiranja.

**OPREZ!**

Nakon što utišate zvučni signal, zvukovi uređaja se više neće aktivirati.

**Noćno pranje**

Odaberite ovu funkciju, ako je brzina centrifuge veća od 800 okretaja u minuti, promijenite na 800 okretaja u minuti, u međuvremenu poništite zvuk gumba.

**Zaključavanje zbog dječje sigurnosti**

Kako bi izbjegli da djeca neprimjereno rukuju proizvodom.

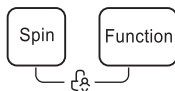

Pritisnite [Spin] i [Function] istovremeno 3 sekunde dok se čuje zvučni signal. Uključuje se indikator dječje brave.

OPREZ!

Kada je Child Lock aktiviran, zaslon će se naizmjenično prikazivati "CL" a preostalo vrijeme.

Pritiskom na bilo koji drugi gumb uključit će se indikator Child Lock bljesak.

Kada program završi, "CL" i "Kraj" će se izmjenjivati na zaslonu.

Child Lock deaktivira funkciju svih tipki osim tipke On/Off i Child Lock dugme!

Samo istovremeni pritisak na dva gumba [Spin] i [Function] može deaktivirati Child Zaključaj!

Prije odabira novog programa deaktivirajte Child Lock!



Press 3 sec. to reload

Ponovno napuniti

Ova operacija se može izvršiti tijekom pranja. Kad se bubanj još kotrlja i u bubnju je velika količina vode visoke temperature.

Stanje nije sigurno i vrata se ne mogu nasilno otvoriti. Pritisnite [Start/Pauza] 3 sekunde, do ponovno punjenje i pokrenite dodavanje odjeće u funkciji na pola puta. Slijedite korake u nastavku:

1. Pričekajte da se bubanj prestane okretati.
2. Brava na vratima je otključana.
3. Zatvorite vrata kada se odjeća ponovno ubaci i pritisnite [▷||].



Pritisnite [▷||] 3 sekunde



Ponovno napunite odjeću



Početak

OPREZ!

NemojTE koristiti funkciju Reload kada razina vode prekorači rub unutarnjoj kadi ili je temperatura viša.

ODRŽAVANJE

Čišćenje i održavanje



UPOZORENJE!

Prije nego što započnete sa održavanjem, izvucite kabel iz utičnice i zavrnite slavinu.

Čišćenje kućišta

Pravilnim održavanjem možete produžiti životni vijek perilice rublja. Ako je potrebno, njegove se površine mogu očistiti razrijeđenim, neabrazivnim i neutralnim deterdžentom. Ukoliko dođe do prolijevanja vode, odmah obrišite vlažnom krpom. Izbjegavajte kontakt sa oštrim predmetima.



OPREZI!

- Zabranjena je uporaba mravlje kiseline i otapala na bazi razrijeđene mravlje kiseline ili sličnih proizvoda, poput alkohola, otapala ili kemijskih proizvoda itd

Hrđu koju stvaraju metalni predmeti unutar bubnja treba odmah ukloniti deterdžentima bez klora. Nikada nemojte koristiti čeličnu vunu.



NAPOMENA

Ne stavljajte rublje u perilicu tijekom ciklusa čišćenja bubnja.

Čišćenje brtvene gume i stakla na vratima

Nakon svakog pranja obrišite staklo i brtvenu gumu kako biste uklonili sitna vlakna i mrlje. Naslage finih vlakana mogu dovesti do curenja. Nakon svakog pranja uklonite novčiće, gumbe i ostale predmete koji se mogu naći u gumi za brtvljenje. Kako biste osigurali normalan rad uređaja, svaki mjesec očistite brtvu i staklo na vratima.



Čišćenje ulaznog filtera



NAPOMENA

Smanjen protok vode ukazuje na potrebu čišćenja filtera.

- Zatvorite slavinu i uklonite crijevo za dovod vode.
- Četkicom očistite filter.
- Odvijte crijevo za dovod vode sa stražnje strane uređaja. Uklonite filter dugim kliještima.
- Čistite filter četkicom.
- Zamijenite filter na dijelu za dovod vode i ponovno spojite crijevo za dovod vode.
- Da biste osigurali normalan rad uređaja, očistite ulazni filter svaka 3 mjeseca.

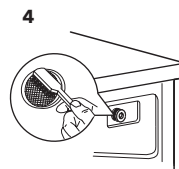
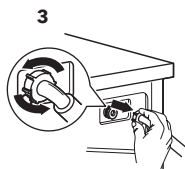
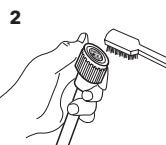
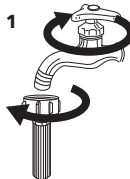

Očistite odjeljak za deterđent

1. Pritisnite dio za otpuštanje [] na poklopcu odjeljka za omekšivač i izvucite ladicu sa pregradama iz otvora. Očistite unutrašnjost otvora četkicom.
2. Podignite poklopac odjeljka za omekšivač iz ladice sa pregradama i operite oba elementa vodom.
3. Vratite poklopac odjeljka za omekšivač i gurnite ladicu natrag u otvor.

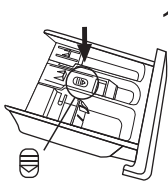

Pritisnite dio za otpuštanje i izvadite ladicu sa pregradama

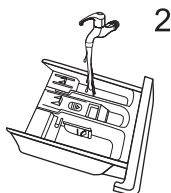

Očistite ladicu sa pregradama i poklopac odjeljka za omekšivač pod mlazom vode

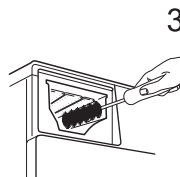

Očistite otvor mekanom četkicom

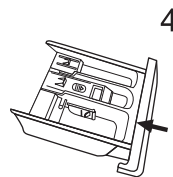

Ubacite ladicu sa pregradama

NAPOMENA

- Za čišćenje plastičnih dijelova nemojte koristiti abrazivna ili korozivna sredstva.
- Kako biste osigurali normalan rad uređaja, očistite odjeljak za deterđent svaka 3 mjeseca.

Čišćenje filtera na odvodnoj pumpi

UPOZORENJE

- Provjerite je li uređaj završio ciklus pranja i ispraznio se. Isključite ga iz struje prije nego što započnete postupak čišćenja filtera na odvodnoj pumpi.
- Čuvajte se tople vode. Pričekajte da se voda ohladi. Opasnost od opekлина!
- Da biste osigurali normalan rad uređaja, filter čistite svaka 3 mjeseca.

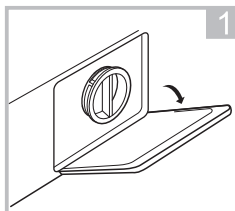

Otvorite donji poklopac

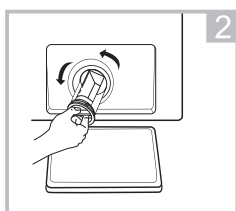

Otvorite filter okretanjem u smjeru suprotnom od kazaljke na satu

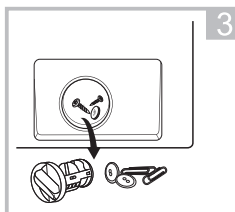

Izvadite strane predmete

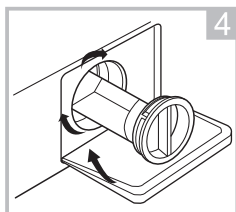

Zatvorite donji poklopac

OPREZ!

Kada je aparat unutra koristiti i ovisno o tamo odabranog programa može biti vruća voda u pumpa. Nikada nemojte uklanjati poklopac pumpe tijekom pranja ciklusa, uvijek pričekajte do uređaj imafigotovothe ciklus, i prazan je. Kada zamjenom poklopca, uvjerite se je sigurno ponovno zategnut.

Rješavanje problema

Ako postoji problem s uređajem, provjerite možete li ga riješiti slijedeći upute u donjoj tablici. Ako se problem nastavi, obratite se korisničkoj službi.

Opis	Razlog	Rješenje
Uređaj ne počinje sa radom	Vrata nisu pravilno zatvorena Odjeća se zaglavila.	Pravilno zatvorite vrata i ponovo pokrenite uređaj. Provjerite rublje.
Vrata se ne mogu otvoriti	Aktivirana je sigurnosna zaštita.	Iskopčajte proizvod iz utičnice i ponovo ga pokrenite.
Curenje vode	Priključci nisu dovoljno dobro pričvršćeni.	Provjerite i učvrstite dovodnu cijev za vodu. Provjerite i očistite odvodno crijevo.
Ostaci deterdženta se za-državaju u posudi za de-terdžent	Deterdžent je vlažan i/ili nakupljen.	Očistite posudu za deterdžent i osušite je krpom.
Indikator ili zaslon ne radi	Došlo je do problema s povezivanjem tiskane pločice ili kabela.	Isključite aparat i provjerite je li utikač pravilno priključen u mrežnu utičnicu.
Neuobičajena buka	Vijci za pričvršćivanje nisu uklonjeni. Pod nije čvrst ili ravan.	Provjerite jesu li uklonjeni vijci za pričvršćivanje Obavezno postavite uređaj na čvrst i ravan pod.

Šifre pogrešaka

Opis	Razlog	Rješenje
E30	Vrata nisu dobro zatvorena	Pravilno zatvorite vrata i ponovo pokrenite uređaj.
E10	Problem ubrizgavanja vode tijekom ciklusa pranja.	Provjerite je li tlak vode dovoljno visok. Ispravite cijev za vodu. Očistite filter na ulaznom ventilu
E21	Predugo ispuštanje vode	Provjerite da li je odvodno crijevo zapušeno
E12	Preljevanje vode	Ponovo pokrenite uređaj.
EXX	Drugi	Ponovno pokrenite uređaj. Ako se problem nastavi, obratite se službi za korisnike

Služba za korisnike

Rezervni dijelovi za vaš uređaj bit će dostupni najmanje 10 godina.
Ako imate bilo kakvih pitanja, kontaktirajte našu službu servisa za korisnike na:

UPOZORENJE!

Opasnost od strujnog udara

- Nikada ne pokušavajte popraviti uređaj koji je neispravan ili za koji se sumnja da je neispravan. To može ugroziti vaš život ili život budućih korisnika. Spomenute popravke mogu izvoditi samo ovlašteni stručnjaci.
- Neodgovarajući popravak poništava jamstvo, pa naknadna šteta neće biti prihvaćena!

Transport

VAŽNI KORACI PRILIKOM POMICANJA UREĐAJA

- Isključite uređaj iz utičnice i zatvorite slavinu za vodu.
- Provjerite jesu li vrata i pretinac za deterđent dobro zatvoreni.
- Skinite cijev za dovod vode i odvodno crijevo sa vodovoda iz domaćinstva.
- Pričekajte da voda potpuno iscuri iz uređaja (pogledajte odjeljak "Održavanje: Čišćenje filtera odvodne pumpe"“)
- Važno: Vratite 4 transportna vijka na stražnjoj strani uređaja.
- Ovaj uređaj je težak. Pomaknite ga pažljivo. Prilikom podizanja, nikada ga nemojte držati za izbočene dijelove. Vrata uređaja ne smiju se koristiti kao drška.

Tehničke specifikacije

MAKS. dozvoljena struja	10A
Standardni pritisak vode	0.05MPa~1MPa
Napajanje	220-240V~,50Hz

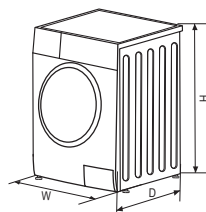

Model	Kapacitet pranja/ sušenja	Dimenzije (ŠxDxV mm)	Neto težina	Nominalna snaga
WW86492M	8.0/6.0 kg	595x475x850	63kg	1900/1300W
WW107591M	10.0/7.0 kg	595x565x850	72kg	1900/1300W

Pakovanje/Stari uređaj



Ova naljepnica označava da se u EU proizvod ne smije odlagati s ostalim kućnim otpadom. Da biste spriječili nekontrolirano odlaganje otpada od potencijalne štete za okoliš ili zdravlje ljudi, odgovorno reciklirajte proizvod kako biste promovirali održivu ponovnu upotrebu materijalnih resursa. Upotrijebite sustave za prikupljanje otpada za odlaganje upotrijebljenog uređaja ili kontaktirajte maloprodaju u kojoj ste kupili proizvod. Oni mogu pokupiti i reciklirati vaš proizvod na ekološki siguran način.

BIZTONSÁGI UTASÍTÁSOK

Kérjük, olvassa el alaposan az alábbi biztonsági információkat, és szigorúan tartsa be azokat a tűz- vagy robbanásveszély, az áramütés kockázatának minimalizálása, valamint a vagyoni károk, személyi sérülések vagy életveszély megelőzése érdekében. Az utasítások be nem tartása esetén a garancia érvényét veszti.

FIGYELEM!

Személyi sérülést vagy súlyos sérüléseket okozó potenciálisan veszélyes helyzet.

FIGYELEM!

Enyhébb, kisebb sérüléseket vagy anyagi, környezeti károkat okozó potenciálisan veszélyes helyzet.

MEGJEGYZÉS

Enyhébb, kisebb sérüléseket okozó potenciálisan veszélyes helyzet.

FIGYELEM!

Áramütés veszély!

- A sérült tápkábel csak a gyártó, annak szakszervize, vagy képzett szakember cserélheti ki.
- Ha a gép megsérült, nem szabad tovább üzemeltetni, kivéve, ha a gyártó, annak szervizügynöke vagy hasonlóan képzett személyek javítják meg. Áramütés veszély!
- A készüléket 8 éven aluli gyermekek, valamint fizikai, érzékszervi vagy értelmi képességeikben korlátozott, illetve a készüléket és annak használatát nem ismerő személyek csak olyan felügyelete mellett használhatják, aki a berendezés biztonságos módon történő használatára és az ezzel járó veszélyekre vonatkozó szabályokat megismerte..
- A készülékkel nem szabad játszani, a 3 éves kor alatti gyermekek csak felügyelet mellett tartózkodjanak a készülék közelében.
- A 3 év alatti gyermekeket távol kell tartani, kivéve, ha folyamatosan felügyelik őket.
- Az állatok és a gyermekek bemászhatnak a készülék belsejébe, ezért minden használat előtt ellenőrizze a mosógépet.
- Ne másszon és ne üljön a készülékre.

TELEPÍTÉS HELYE ÉS KÖRNYEZETE

- Minden mosó- és kiegészítő anyagot biztonságos, gyermekek számára elérhetetlen helyen kell tárolni.
- Ne helyezze a gépet szőnyegpadlóra. A nyílások eltakarása károsíthatja a mosógépet.
- A készüléket tartsa távol a hőforrásoktól és a közvetlen napfénytől, hogy elkerülje a műanyag és gumi alkatrészek károsodását.
- Ne használja a készüléket páras környezetben vagy robbanásveszélyes vagy maró gázt tartalmazó helyiségekben. Vízszivárgás vagy vízfröccsenés esetén hagyja a készüléket teljesen megszáradni.
- A készüléket nem szabad zárható ajtó, tolóajtó vagy olyan ajtó mögé szerelni, amelynek zsanérja a mosógépével ellentétes oldalon van.
- Ne üzemeltesse a gépet 5 °C alatti hőmérsékletű helyiségben. Ez az alkatrészek károsodását okozhatja. Ha ez elkerülhetetlen, minden használat után gondoskodjon arról, hogy a fagy okozta károk elkerülése érdekében a víz teljesen lefolyjon a készülékből (lásd „Karbantartás - A lefolyószivattyú szűrőjének tisztítása”).
- Soha ne használjon gyúlékony spray-eket vagy anyagokat a készülék közvetlen közelében.

BEÉPÍTÉS

- A készülék használata előtt távolítsa el az összes csomagolóanyagot és szállítási csavarokat, ellenkező esetben komoly károk keletkezhetnek.
- Ez a készülék egyetlen bemeneti szeleppel van felszerelve, és csak hideg vízellátáshoz csatlakoztatható.
- A hálózati csatlakozónak a telepítés után is hozzáférhetőnek kell lennie.
- Az első ruhamosás előtt a készüléket egyszer üresen el kell indítani, ne tegyen be semmilyen ruhaneműt.
- A mosógép használata előtt a terméket kalibrálni kell.

- Ne tegyen a készülékre túl nehéz tárgyakat, például víztartályokat vagy fűtőberendezéseket.
- A készülékhez mellékelte új tömlőkészleteket kell használni, és a régi tömlőkészleteket nem szabad újra felhasználni.
- Max. Bemeneti víznyomás 1 MPa. Min. bemeneti víznyomás 0,05 MPa.

ELEKTROMOS CSATLAKOZÁS

- Győződjön meg róla, hogy a tápkábel nem szorul be sehova, mert megsérülhet.
- Csatlakoztassa a terméket a „Műszaki adatok” táblázatban szereplő értékeknek megfelelő biztosítékkal védett, földelt konnektorba. A földelés beszerelését szakképzett villanyszerelőnek kell elvégeznie. Ügyeljen arra, hogy a gépet a helyi előírásoknak megfelelően üzemelje be.
- A víz- és elektromos csatlakozásokat szakképzett szakembernek kell bekötnie a gyártó utasításainak és a helyi biztonsági előírásoknak megfelelően.



FIGYELEM!

- Ne használjon több készüléket ugyanazon konnektorról és ne használja a készüléket hosszabbítóval.
- A készüléket nem szabad külső kapcsolóeszközzel, például időszítóval felszerelni, és nem csatlakozhat olyan áramkörhöz, amelyet rendszeresen be- és kikapcsolnak.
- Ne húzza ki a dugót a hálózati csatlakozóból, ha gyúlékony gáz van a közelben.
- Soha ne húzza ki a hálózati dugót nedves kézzel.
- Mindig a dugónál húzza ki, ne a kábelnél.
- Mindig húzza ki a készüléket a konnektorból, ha azt nem használja.

VÍZCSATLAKOZÁSOK

- Ellenőrizze a vízbevezető csövek, a vízcsap és a kifolyótömlő csatlakozásait a víznyomás változása miatti esetleges problémák miatt. Ha a csatlakozások meglazulnak vagy szivárognak, zárja el a vízcsapot, és javíttassa meg. Ne használja a készüléket, amíg a csöveket és tömlőket szakképzett személyek nem szerelték fel megfelelően.
- Az üvegajtó működés közben nagyon felforrósodhat. Működés közben tartsa távol a gyermekeket és a háziállatokat a készüléktől.
- A víz be- és kimeneti tömlőket biztonságosan kell felszerelni, és sérülésmentesen kell tartani. Ellenkező esetben vízszivárgás léphet fel.
- Ne távolítsa el a leeresztő szivattyú szűrőjét, amíg még víz van a készülékben. Nagy mennyiségű víz folyhat ki, és a forró víz miatt fennáll a leforrázás veszélye.

ÜZEMELTETÉS ÉS KARBANTARTÁS

- Soha ne használjon gyúlékony, robbanásveszélyes vagy mérgező oldószereket. Ne használjon benzint és alkoholt stb. tisztítószereket. Csak olyan mosószereket válasszon, amelyek alkalmasak gépi mosásra.
- Győződjön meg róla, hogy a ruhákon minden zseb ki van ürítve. Az éles és merev tárgyak, például érmék, brossok, szögek, csavarok, kövek stb. súlyos károkat okozhatnak a gépben.
- A készülék használata előtt távolítsa el minden tárgyat a zsebekből, például öngyújtót és gyufát.
- Alaposan öblítse ki a kézzel mosott ruhaneműket.
- Az olyan anyagokkal szennyezett ruhákat, mint az étolaj, aceton, alkohol, benzin, petróleum, folteltávolító, terpentín, viasz és viaszeltávolító, forró, extra mennyiségű mosószerezrel kell kimosni.
- Habgumit (latexhabot) tartalmazó ruhákat, zuhanyzósapkákat, vízálló textilíákat, gumiréteggel ellátott cikkeket és habgumi párnákkal ellátott ruhákat vagy párnákat nem szabad a gépben szárítani.
- A szövetlágyítókát vagy hasonló termékeket a használati utasításukban javasoltak szerint kell használni.
- Soha ne próbálja meg erővel kinyitni az ajtót. Az ajtó rövidebbel a ciklus vége után ki fog nyílni.
- Kérjük, ne zárja be az ajtót túlzott erővel. Ha nehezen záródik az ajtó, ellenőrizze, hogy a ruhák megfelelően vannak-e behelyezve és elosztva.
- Tisztítás és karbantartás előtt, valamint minden használat után mindig húzza ki a készüléket a konnektorból és zárja el a vízcsapot.
- Tisztítás céljából soha ne öntsön vizet a készülékre. Áramütés veszélye!
- A veszély elkerülése érdekében a javításokat csak a gyártó, annak szervize vagy hasonlóan képzett szakemberek végezhetik. A gyártó nem vállal felelősséget a nem megfelelő végzettséggel rendelkező személyek beavatkozása által okozott károkért.

SZÁLLÍTÁS

- Szállítás előtt:
 - A rögzítőcsavarokat szakképzett személynek kell visszaszerelnie a gépbe.
 - A felgyülemlett vizet ki kell engedni a gépből.
- Ez a készülék nehéz. Óvatosan szállítsa. Emelés közben soha ne fogja meg a gép kiálló részeit. A gép ajtaja nem használható fogantyúként.

RENDELTETÉSSZERŰ HASZNÁLAT

A termék kizárólag otthoni használatra és háztartási textíliákhoz való, gépi mosásra és szárításra alkalmas mennyiségben. Ez a készülék kizárólag beltéri használatra való és nem beépíthető. Kizárólag a jelen használati utasításnak megfelelően használja. A készüléket nem kereskedelmi használatra szánják. Minden más használat nem rendeltetésszerű használatnak minősül. A gyártó nem vállal felelősséget az ebből eredő esetleges károkért vagy sérülésekért.

- Ezt a készüléket háztartási és az alábbiakhoz hasonló használatra szánják, mint például:
 - Üzletek, irodák és egyéb munkakörnyezetek személyzeti konyhái;
 - Tanyasi házak;
 - Szállodák, motelek és egyéb lakóhelyi jellegű környezetek ügyfelei által;
 - Bed and breakfast típusú környezetek;
 - Lakóházak vagy mosodák közös használatú helyiségei.

BEÁLLÍTÁS

Termékleírás

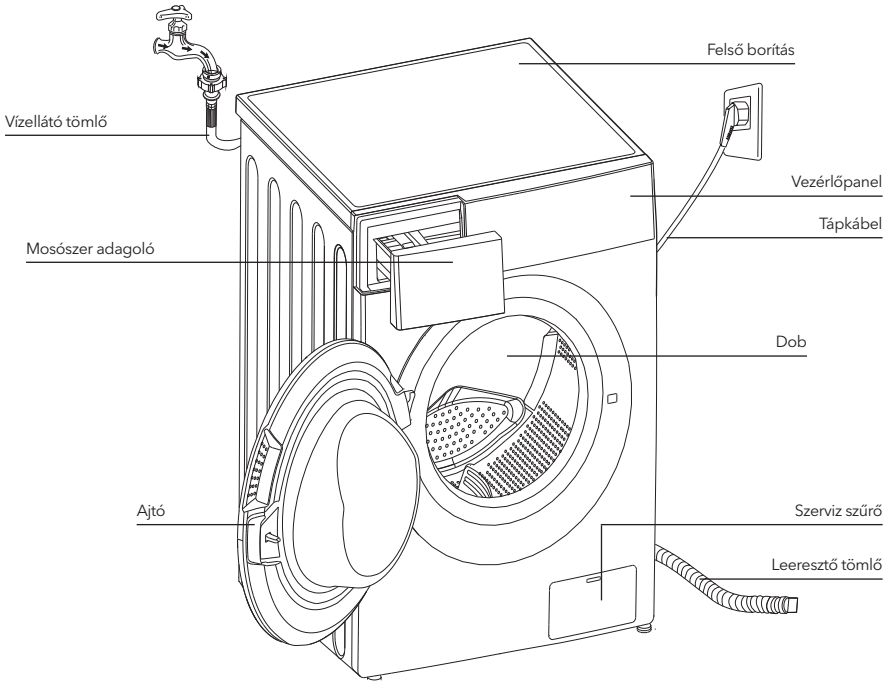

MEGJEGYZÉS

A rajz csak illusztráció, a termék ettől eltérő lehet.

Tartozékok



4 x fedő sapka



1 x tömlő hideg víz



Használati utasítás

Telepítési környezet

FIGYELEM!

- A stabilitás fontos, hogy a termék ne mozduljon el! Győződjön meg róla, hogy a gép vízszintesen és stabilan áll.
- Ügyeljen arra, hogy a termék ne álljon a tápkábelén.
- Ügyeljen arra, hogy a faltól a képen látható minimális távolság szabad legyen.

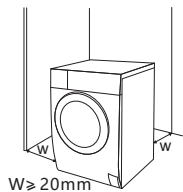

A gép telepítése előtt ki kell választani az alábbiak szerinti helyszínt:

1. Stabil, száraz és vízszintes felület
2. Kerülje a közvetlen napfényt
3. Elegendő szellőzés
4. A helyiség hőmérséklete 0 °C felett van
5. Tartsa távol a hőforrásoktól, például szén- vagy gáztüzelésű készülékektől.



A mosógép kicsomagolása

⚠ FIGYELEM!

- A csomagolóanyagok (pl. fólia, hungarocell) veszélyesek lehetnek a gyermekekre.
- Fuldoklás veszélye áll fenn! Minden csomagolóanyagot tartson távol a gyermekektől.

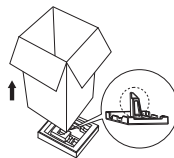

1. Távolítsa el a kartondobozt és a hungarocell csomagolást.
2. Emelje fel a mosógépet, és távolítsa el az alapsomagolást. Győződjön meg róla, hogy a kis háromszög alakú habszivacsot az aljával együtt távolítja el. Ha nem, akkor fektesse le a készüléket az oldalára, majd kézzel távolítsa el a kis habszivacsot a készülék aljáról.
3. Távolítsa el a tápkábelt és a lefolyótömlőt rögzítő szalagokat.
4. Vegye ki a beömlőtömlőt a dobból.

Szállítócsavarok eltávolítása

⚠ FIGYELEM!

A termék használata előtt el kell távolítania a szállítási csavarokat a hátoldról.



Lazítsa meg a 4 szállítócsavart egy villáskulccsal.

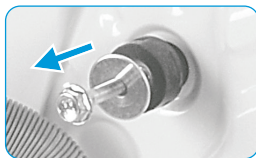

Távolítsa el a csavarokat a gumirészekkel együtt, és őrizze meg őket későbbi használatra.

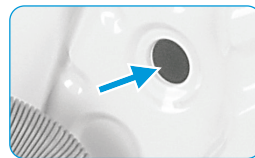

Zárja be a lyukakat a fedősapákkal.

A mosógép színtezése

⚠ FIGYELEM!

Mind a négy lábon lévő rögzítőanyagokat szorosan a házhoz kell csavarni.

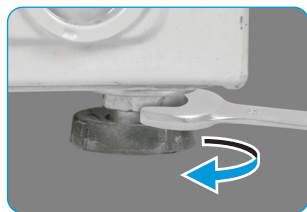

1. Lazítsa meg a záróanyát.
2. Forgassa el a lábat, amíg el nem éri a padlót eléri.
3. Állítsa be a lábakat, és rögzítse az anyagokat egy villáskulccsal. Győződjön meg arról, hogy a gép vízszintesen és stabilan áll.

Vízellátó tömlő csatlakoztatása



FIGYELEM!

- A szivárgás vagy vízkár megelőzése érdekében tartsa be az ebben a fejezetben leírtakat!
- Ne hajlítsa meg, ne nyomja össze, ne módosítsa és ne szakítsa el a vízvezető tömlőt.



Csatlakoztassa a vízellátó tömlőt a vízvezető szelephez és egy hideg vizes csaphoz a jelzett módon.



MEGJEGYZÉS

Kézzel csatlakoztassa, ne használjon szerszámokat. Ellenőrizze, hogy a csatlakozások megfelelően szorosak-e.

Leeresztő tömlő



FIGYELEM!

- Ne hajlítsa meg és ne rángassa a leeresztőtömlőt.
- Helyezze el a lefolyótömlőt megfelelően, különben a víz szivárgása miatt kár keletkezik.

A leeresztő tömlő végét kétféleképpen lehet elhelyezni:

1. Tegye a padlóösszefolyóba.

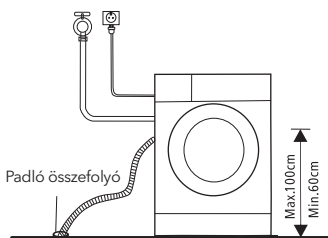

2. Csatlakoztassa a mosdókagyló lefolyócsővéhez.

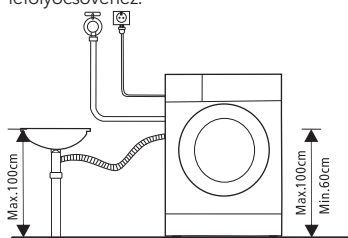

ÜZEMELTETÉS

Gyors indítás



FIGYELEM!

- Mosás előtt győződjön meg róla, hogy minden tartozék megfelelően van-e felszerelve.
- Az Ön készülékét alaposan ellenőriztük, mielőtt elhagyta a gyárat. A vízmaradványok eltávolítása és az energia- és vízfogyasztás minimalizálásával, így pénzt és időt takarít meg. Ezért ajánlott a készülék kalibrálása a legjobb használat érdekében.



KALIBRÁLÁS

Ajánlott a mosógép kalibrálása, hogy a legjobb teljesítményt nyújtsa.

A készülék képes érzékelni a betöltött ruha mennyiségét. Ez a funkció optimalizálja a termék teljesítményét az energia- és vízfogyasztás minimalizálásával, így pénzt és időt takarít meg. Ezért ajánlott a készülék kalibrálása a legjobb használat érdekében.

1. Vegye ki az összes tartozékot a dobból, és zárja be az ajtót;
2. Csatlakoztassa a hálózati csatlakozót az aljzatba.;
3. Kapcsolja be a mosógépet, és nyomja meg egyszerre a "Delay" és a "Temp" gombot 10 másodpercig, amíg a "t19" nem jelenik meg a kijelzőn
4. Nyomja meg a ▷|I gombot, majd kalibrálás után a "*****" látható a kijelzőn.

1. Mosás előtt

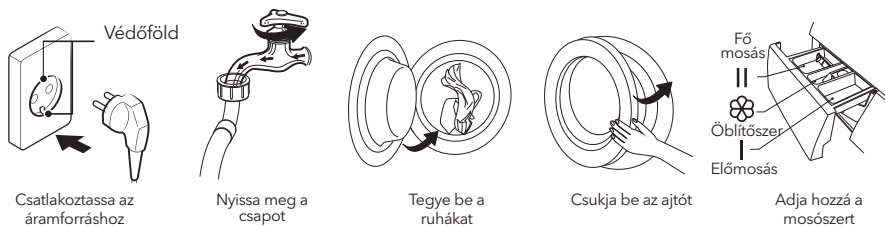

A mosószert az "I. tartály"-ba kell tölteni az előmosás kiválasztása után.

2. Mosás

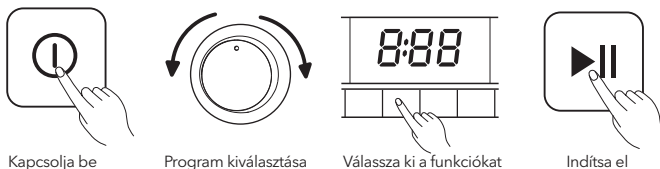

3. Mosás után

Hangjelzés és "END" a kijelzőn.

Minden mosás előtt

- A mosógép 0-40 °C közötti környezeti hőmérsékleten működik megfelelően. 0 °C alatti hőmérsékleten a mosógép tömlői és rendszerei károsodhatnak. Ha a mosógép 0 °C vagy annál alacsonyabb hőmérsékleten van, akkor azt a fagykárak megelőzése érdekében használat előtt tárolja optimális hőmérsékleten legalább 6 órán keresztül.
- Mosás előtt ellenőrizze a ruhák címkéit és a mosószereken található utasításokat. Használjon nem, vagy kevésbé habzó mosószert, amely megfelelő a gépi mosáshoz.



FIGYELEM!

- A nem megfelelő egyensúly elkerülése érdekében a készülékben egyszerre mindig több ruhaneműt mosson.
- Ne mosson olyan ruhákat, amelyek kerozinnal, benzinnel, alkohollal vagy egyéb gyúlékony anyagokkal érintkeztek.

Mosószeradagoló

- I Mosás előtti mosószer
- II Fő mosószer
- ☼ Öblítőszer
- ☉ Kioldógomb az adagoló kihúzásához

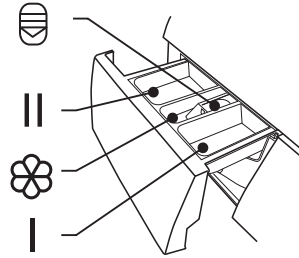
**VIGYÁZAT!**

Az előmosás funkcióval rendelkező készülékek esetén, az „I” tartályba töltsön mosószer.

Program	I	II / ☉	☼
Cotton	○	●	○
Mix	○	●	○
Wash and Dry		●	○
Dry Only			
20°C		●	○
Baby Care	○	●	○
Drum Clean			

Program	I	II / ☉	☼
Spin Only			
Rinse & Spin			○
Wool		●	○
ECO 40-60		●	○
Sterilization		●	○
Quick 15'		●	○
1h WD		●	○

● Kötelező

○ Opcionális

Mosószer ajánlás

Ajánlott mosószer	Mosási ciklusok	Mosási hőmérséklet	A mosnivaló és a textíliák típusa
Nagy teherbírású mosószer fehérítőszerekkel és optikai fehérítővel	Cotton, ECO 40-60, Mix, Bed Linen	20/30/40/60	Fehér ruhanemű hőálló pamutból vagy vászonból készült fehér ruhanemű
Színes mosószer fehérítőszer optikai fehérítők nélkül	Cotton, Mix, Bed Linen	Cold/20/30/40	Pamutból vagy vászonból készült színes ruhaneműk
Színes vagy finom mosószer optikai fehérítők nélkül	20°C, Synthetic	20	Könnyen ápolható szálakból vagy színeszövetek anyagokból készült színes ruhaneműk
Gyengéd mosószer	Synthetic	20/30	Kényes anyagok textíliák, selyem
Speciális gyapjúmosószer	Wool	20/30	Gyapjú

MEGJEGYZÉS

- Az agglomerálódó vagy kásás mosószert vagy adalékanyagot fel lehet hígítani egy kis vízzel, mielőtt a mosószeraadagolóba öntenénk, hogy elkerüljük a beömlőnyílás eltömődését és ezáltal a víz túlsordulását.
- Kérjük, válassza ki a megfelelő mosószertípust a maximális mosási teljesítmény, valamint a minimális víz- és energiafogyasztás elérése érdekében.
- A legjobb tisztítási eredmény elérése érdekében fontos a mosószér megfelelő adagolása.
- Használjon csökkentett mosószermennyiséget, ha a dob nincs teljesen megtöltve.
- A mosószér mennyiségét mindig a víz keménységéhez igazítsa, ha lágy a csapvíz, használjon kevesebb mosószert.
- Adagolja aszerint, hogy mennyire szennyezett a mosnivaló, a kevésbé szennyezett ruhák kevesebb mosószert igényelnek.
- A nagy koncentrációjú (kompakt mosószér) különösen pontos adagolást igényel.

Az alábbi tünetek a mosószér túladagolásának jelei:

- erős habképződés
- rossz mosási és öblítési eredmény

Az alábbi tünetek a mosószér aluladagolásának jelei:

- a szennyes szűrőkévé válik
- a dobon, a fűtőszálon és/vagy a szennyes ruhán vízkőlerakódás keletkezik.

Vezérlőpanel

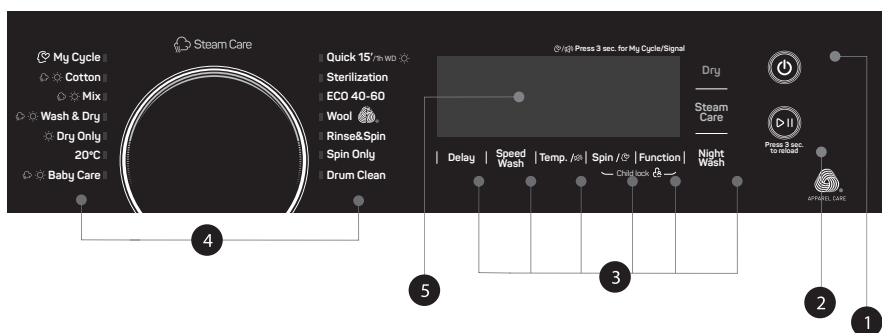

1. Power

A készülék be- és kikapcsolása.

2. Start/Pause

Nyomja meg a gombot a mosási ciklus indításához vagy szüneteltetéséhez.

3. Option

Ez lehetővé teszi egy további funkció kiválasztását, és világítani fog, amikor kiválasztott egyet.

4. Programmes

A ruhatípusnak megfelelően választható.

5. Display

A kijelzőn megjelennek a mosógép beállításai, a várható hátralévő idő, a beállítások és az állapotüzenetek. A kijelző a ciklus alatt végig világít.

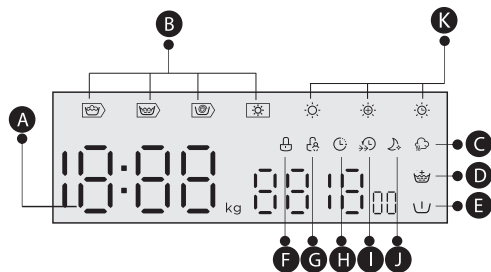
**A** Kijelző

Mosási idő	Késleltetési idő
1:25	2h
Centr. Sebesség	Hiba
400	E 30
Vége	Hőmérséklet
End	30

B Mosás - öblítés - centrifugálás - szárítás**C** Steam Care**D** Extra öblítés**E** Előmosás**F** Ajtózárr**G** Gyermekezár**H** Késleltetés**I** Gyorsmosás**J** Éjjeli mosás**K** Szárítási szint

Programs

Program	Mosás/szárítás töltet (kg)		Alapértelmezett idő (h:min)	
	8.0/6.0	10.0/7.0	8.0	10.0
☀️ Cotton	8.0/6.0	10.0/7.0	3:39	3:39
☀️ Mix	8.0/6.0	10.0/7.0	1:20	1:20
☀️ Wash and Dry	6.0/6.0	10.0/7.0	4:34	5:23
☀️ Dry Only	-/6.0	-/7.0	3:40	4:33
20°C	4.0/--	5.0	1:01	1:01
☀️ Baby Care	8.0/6.0	10.0/5.0	2:01	1:42
Drum Clean	--	-	1:18	1:18
Spin Only	8.0/--	10.0	0:12	0:12
Rinse&Spin	8.0/--	10.0	0:20	0:20
Wool	2.0/--	2.0	1:07	1:07
ECO 40-60	8.0/--	10.0	3:38	3:59
Sterilization	4.0/--	5.0	2:27	2:27
Quick 15'	2.0/--	2.0/--	0:15	0:15
☀️ 1h WD	1.0/1.0	1.0/1.0	0:58	0:15

MEGJEGYZÉS

Az ebben a táblázatban szereplő paraméterek csak tájékoztató jellegűek.
A tényleges értékek eltérhetnek.

Ciklus	Névleges kapacitás kg	Hőmérséklet beállítás	Ciklus időtartama óra:perc	Energiafogyasztás KWh/ciklus	Vizfogyasztás m literb/működési ciklus	Legmagasabb mosási hőmérséklet °C ¹⁾	Maradék nedvesség % / fordulatszám ²⁾
20°C	4.0	20	1:01	0.183	44	20	65%/1000
Cotton 60°C	8.0	60	3:44	1.719	71	60	53%/1400
MIX	8.0	40	1:20	0.754	71	40	70%/800
Quick 15'	2.0	cold	0:15	0.030	31	cold	75%/800
Sterilization	4.0	70	2:27	1.700	55	70	70%/800
ECO 40-60 ³⁾	8.0	--	3:38	0.766	61.0	36	53.9%/1351
	4.0	--	2:48	0.415	45.0	28	53.9%/1351
	2.0	--	2:48	0.199	36.0	24	53.9%/1351
Wash and Dry ⁴⁾	6.0	--	9:30	3.798	100	27	3%/1400
	3.0	--	7:00	1.987	75	24	3%/1400

- A fenti adatok csak tájékoztató jellegűek, és az adatok a tényleges használati feltételek miatt változhatnak.
- Az ECO 40-60 programtól eltérő programokra megadott szelepek csak tájékoztató jellegűek.
- A 20 °C-os program alkalmas az enyhén szennyezett pamutruhák tisztítására, 20 °C-os névleges hőmérsékleten, ami megfelel az (EU) 2019/2023 rendeletnek.
- Az EN 60456:2016+A11:2020 szabvány szerint (EU) 2019/2014, (EU) 2019/2023, (EU) 2021/340, (EU) 2021/341,
Az uniós energiahatékonysági osztály a következő: D
Energetikai vizsgálati program: ECO 40-60. Egyéb, mint az alapértelmezett.
Fél terhelés 8,0 kg-os gép esetén: 4,0 kg.
Negyed terhelés 8,0 kg-os géphez: 2,0 kg.

Ciklus	Névleges kapacitás kg	Hőmérséklet beállítás	Ciklus időtartama óra:perc	Energiafogyasztás KWh/ciklus	Vízfogyasztás L/ciklus	Legmagasabb mosási hőmérséklet °C ¹⁾	Maradék nedvesség % / fordulatszám ²⁾
20°C	5.0	20	1:01	0.195	51	20	65%/1000
Cotton 60°C	10.0	60	3:44	1.972	85	60	53%/ 1500
MIX	10.0	40	1:20	0.871	85	40	70%/ 800
Quick 15'	2.0	Cold	0:15	0.030	31	Cold	75%/ 800
Sterilization	5.0	70	2:27	1.950	65	70	70%/ 800
ECO 40-60 ³⁾	10.0	--	3:59	1.015	70.6	38	53%/ 1450
	5.0	--	3:00	0.635	55.3	33	53%/ 1450
	2.5	--	3:00	0.286	38.8	23	53%/ 1450
Wash and Dry ⁴⁾	7.0	--	9:40	4.255	115.0	30	3%/ 1500
	3.5	--	7:00	2.193	77.0	21	3%/ 1500

- A fenti adatok csak tájékoztató jellegűek, és az adatok a tényleges használati feltételek miatt változhatnak.
- Az ECO 40-60 programtól eltérő programokra megadott szelepek csak tájékoztató jellegűek.
- A 20 °C-os program alkalmas az enyhén szennyezett pamutruhák tisztítására, 20 °C-os névleges hőmérsékleten, ami megfelel az (EU) 2019/2023 rendeletnek.
- Az EN 60456:2016+A11:2020 szabvány szerint (EU) 2019/2014, (EU) 2019/2023, (EU) 2021/340, (EU) 2021/341,
Az uniós energiahatékonysági osztály a következő: D
Energetikai vizsgálati program: ECO 40-60. Egyéb, mint az alapértelmezett.
Fél terhelés 10,0 kg-os gép esetén: 5,0 kg.
Negyed terhelés 10,0 kg-os géphez: 2,5 kg.

¹⁾A legmagasabb hőmérséklet, amelyet a gép a mosási ciklusban legalább 5 percig elér.

²⁾A mosási ciklus utáni maradék nedvességtartalom százalékos értékben és az a centrifugálási sebesség, amellyel ezt elérhetjük.

³⁾Az ECO 40-60 program képes a 40 °C-on vagy 60 °C-on moshatónak nyilvánított, normál szennyezettségű pamutruhát egyazon ciklusban tisztítani. Ez a program az (EU) 2019/2014, (EU) 2019/2023, (EU)2021/340, (EU)2021/341 rendeletnek való megfelelés értékelésére szolgál.

⁴⁾A Mosás és szárítás program, szárítási fokozat beállítása  Extra Dry képes a 40°C-on vagy 60°C-on moshatónak nyilvánított, normálisan szennyezett pamutruhát ugyanabban a ciklusban együttesen tisztítani, és úgy szárítani, hogy az azonnal szekrényben tárolható legyen. Ez a program a 2019/2023/EU rendeletnek való megfelelés értékelésére szolgál.

Az energiafogyasztás szempontjából általában azok a programok a leghatékonyabbak, amelyek alacsonyabb hőmérsékleten és hosszabb ideig működnek.

Ha a mosógépet az adott programhoz megadott maximális kapacitásig tölti be, azzal hozzájárul az energia- és víztakarékossághoz.

A zaj és a maradék nedvességtartalom a centrifugálási sebesség befolyásolja: minél nagyobb a fordulatszám, annál nagyobb a zaj és annál kisebb a maradék nedvességtartalom.



FIGYELEM!



































Ha a gép működése közben megszakad az áramellátás, egy speciális memória tárolja a kiválasztott programot. A gép folytatja a programot, amikor az áramellátás helyreáll.

















Programok

A programok a mosnivaló típusának megfelelően állnak rendelkezésre.

Programs	
Cotton	Pamutból vagy vászonból készült strapabíró textilíák, hőálló textilíák.
Baby Care	A babaruhák mosása, tisztábbá teheti a babaviseletet, öblítési teljesítmény intenzívebb, hogy megvédje a baba bőrét.
Rinse&Spin	Csak öblítés centrifugával.
Mix	Pamutból és szintetikus anyagból készült textilíákban álló vegyes mosás.
20°C	Könnyen szennyezett pamutruhák tisztítására alkalmas, 20 °C névleges hőmérsékleten.
ECO 40-60	Képes a 40 °C-on vagy 60 °C-on moshatónak nyilvánított, normálisan szennyezett pamutruhák tisztítására, együttesen ugyanabban a ciklusban.
Quick 15/ 1h WD	Alapértelmezettként a 15 perces mosás, a "DRY" gomb megnyomását követően 1 órás program.
Quick 15'	Extra rövid program, alkalmas enyhén szennyezett ruhák mosásához.
1h WD	For small synthetic clothes or shirts, load limitation is 1 kg (about 4 shirts).
Wool	Kézi vagy gépi mosásra alkalmas gyapjú anyagokhoz. Különösen kíméletes mosási program a zsugorodás megelőzésére, hosszabb programszünetek (a textilíák a mosószeres vízben pihennek)
Spin Only	Centrifugálás kiválasztott sebességgel.
Drum Clean	Kifejezetten ebben a gépben a dob és a cső tisztítására szolgál. 90 °C-os magas hőmérsékletű sterilizálást alkalmaz, hogy a ruhák mosása hatékonyabb legyen. Amikor ezt a programot indítja el, nem adható hozzá ruha. Ha megfelelő mennyiségű klóros fehérítőszert tesz bele, a dobtisztító hatás jobb lesz. Használja ezt a funkciót rendszeresen, a mosások számától függően havonta egyszer javasolt.
Dry Only	Válassza ki a ruhák szárításához, a hőmérséklet eltérő. A szárítási idő a terhelésnek megfelelően alakul.
Wash and Dry	A mosás és szárítás standard programja.
Sterilization	A mosási hőmérsékletet 60 fok felett tartja több, mint 30 percig, ezzel hatékonyan távolítja el a káros baktériumokat.

Opciók

Ciklus	Alapért. hőm. (°C)	Alapért centrif. sebesség ford./perc	További funkciók
Wash cycles		1400	
Cotton	40	800	      
Mix	40	800	      
Wash and Dry	--	1400	    
Dry Only	--	1200	  
20°C	20	1000	   
Baby Care	60	1000	      
Drum Clean	90	--	 

Ciklus	Alapért. hőm. (°C)	Alapért centrif. sebesség ford./perc	További funkciók
Spin Only	--	1000	 
Rinse&Spin	--	1000	  
Wool	40	600	  
ECO 40-60	--	1400	
Sterilization	70	800	  
Quick 15'	Cold	800	 
1h WD		1200	  

MEGJEGYZÉS

- Az ECO 40-60 program maximális centrifugálási sebességét, programidejét és egyéb részleteit lásd a termékismertető oldalán.
- Ha egy ciklusnál nem lehetséges a beállítás, a táblázatban látható, hogy melyik program milyen lehetőségeket kínál.

Temp.
Nyomja meg a gombot a hőmérséklet szabályozásához (Hideg, 20 °C, 30°C, 40°C, 60°C, 90°C)

Spin
Nyomja meg a gombot a centrifugálás sebességének módosításához. 1400 : 0 - 6 0 0 - 800-1000-1200-1400

Késleltetett indítás
Állítsa be a késleltetési funkciót:
1. Válasszon ki egy programot
2. Nyomja meg a Delay gombot az idő kiválasztásához (a késleltetési idő 0-24 óra).
3. Nyomja meg a [Start/Pause] gombot a késleltetett indításhoz.



Programválasztás



Idő beállítása



Elindítás

A késleltetési funkció törlése:

Nyomja meg a [Delay] gombot, amíg a kijelzőn a 0H nem jelenik meg. Ezt a program indítása előtt kell megnyomni.

Pre Wash (Előmosás)
Extra mosás a fő program előtt.
Megjegyzés: A mosószert az I. rekeszbe kell adagolni

Extra Rinse (Extra öblítés)
A mosás egy extra öblítésen megy keresztül.

Speed Wash (Gyors mosás)
A funkció csökkentheti a mosási időt.

Steam Care
A Steam Care funkciót a "Cotton", "Mix" és "Baby Care" kiválasztásával lehet kiválasztani.



My Cycle (Saját ciklus)

A gyakran használt program memorizálása.

A program kiválasztása és az opciók beállítása után a mosás megkezdése előtt tartsa nyomva a [Spin] gombot a beállításhoz. Az alapértelmezett beállítási kurzus a Pamut.



MEGJEGYZÉS

Usage counter

1. Unplug the equipment for 10s and reconnect again.
2. Power on and within 10s, please press "Delay" and "Night Wash" on control panel simultaneously and continuously for around 5s until the device display shows digits--the value can indicate the times of equipment usage.
3. Repeat step 1 again and customer can resume to normal operation.



Dry Level

Nyomja a Dry gombot a kívánt szárítási program kiválasztásához: Extra Dry/Normal Dry(Normal)/ Gentle Dry(Soft).



Extra szárítás: Ha azonnal fel kell vennie a ruhákat, akkor válassza ezt a funkciót.



Normál szárítás (Normál): A normál szárítási eljárás.



Időzített szárítás: Ez a funkció a ruhák meghatározott ideig történő szárításához választható.



MEGJEGYZÉS

- Tippek a szárításhoz
 - A ruhákat a centrifugálás után meg lehet szárítani
 - A minőségi szárítás biztosítása érdekében a textíliákat osztályozza fajtájuk és a szárítási hőmérséklet szerint.
 - Be kell állítani a megfelelő szárítási időt.
 - Ha a ruhákat a szárítás után még vasalni is szeretné, akkor előbb pihentess azokat egy ideig.
- Szárításra nem alkalmas ruhák
 - Különösen érzékeny anyagokat, például függönyöket, gyapjú és selyem, fémbetétes ruhákat, nejlonharisnyákat, terjedelmes ruhákat, például anorákokat, ágytakarókat, paplanokat, hálósákokat és paplanokat nem szabad szárítani.
 - A káros gőzök képződésének elkerülése érdekében nem szabad gépi szárítással szárítani azokat a szöveteket, amelyekben állagmegóvó krémek vagy hajlakkok, körömlakklemosó vagy hasonló oldatok maradványai vannak.



Némítás



Indítsa el

Nyomja meg a [Temp.] gombot 3 másodpercig, a hangjelző elnémul.

A hangjelző funkció aktiválásához nyomja meg újra a gombot 3 másodpercig. A beállítás a következő visszaállításig megmarad.



FIGYELEM!

A hangjelzés kikapcsolása után semmilyen hangjelzés nem lesz hallható.



Night Wash

Némítja a készüléket és a centrifugálás sebességét 800-ra maximalizálja.

**Child Lock (Gyermekzár)**

A gyermekek által történő véletlen működtetés elkerülése érdekében.

Spin

Function



Nyomja meg egyszerre a [Spin] és a [Function] gombot 3 másodpercig, amíg a hangjelzés meg nem szólal. A gyermekzár jelzőfénye bekapcsol.

**FIGYELEM!**

Amikor a gyermekzár aktívva van és a program elindul, a visszajelző bekapcsol és a kijelzőn a CL és a hátralévő idő felváltva jelenik meg (0,5 másodpercenként váltakozva).

Amikor a program befejeződik, a CL és az END felváltva 10 másodpercig 0,5 másodpercenként villog, majd a gyermekzár jelzőfénye 3 másodpercig villog.

The Child Lock deactivates the function of all buttons except the On/Off button and the Child lock button!

Only the simultaneous pressing of the two buttons [Spin] and [Function] can deactivate the Child Lock!

Please deactivate the Child Lock before selecting a new program!



Press 5 sec. to reload

Újratöltés

Ez a művelet a mosás közben is elvégezhető. Amikor a dob még mindig forog, és nagy mennyiségű, magas hőmérsékletű víz van a dobban, akkor nem lehet még erővel kinyitni az ajtót. Az újratöltéshez tartsa nyomva a [Start/Pause] gombot 3 másodpercig:

1. Várjon, amíg a dob megáll.
2. Az ajtózár kinyit.
3. A művelet végeztével zárja be az ajtót, majd a [▷||] gomb megnyomásával indítsa el a gépet.



Nyomja [▷||]
3 másodpercig.



Adja hozzá a
ruhákat



Idítsa el

**FIGYELEM!**

Ne használja a funkciót, amikor nagy mennyiségű víz van a mosógépben, vagy ha a benne lévő mosóvíz forró!

KARBANTARTÁS

Tisztítás és karbantartás



FIGYELEM!

Karbantartás előtt áramtalanítsa a készüléket és zárja el a vízellátást.

A mosógépház tisztítása

A mosógép megfelelő karbantartása meghosszabbítja a készülék élettartamát. A mosógép felülete szükség esetén hígított, semleges mosószerekkel, puha ruhával tisztítható. A vizes felületet száraz ruhával törölje le. Ne használjon éles eszközöket a tisztításhoz.

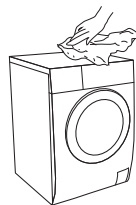

FIGYELEM!

A maró hatású, alkoholos, oldószeres vagy vegyi hatású tisztítószerek, stb. használata tilos

A dob tisztítása

A fémtárgyak a dob belsejében rozsdásodást okozhatnak, melyeket klórmentes mosószerekkel el kell távolítani. Soha ne használjon acélgyaprotot a tisztításhoz.



MEGJEGYZÉS

A dobot mindig üresen tisztítsa!

Az ajtó tömítés és az üveg tisztítása

A szősz és a foltok eltávolítása érdekében minden mosás után törölje le az üveget. A szősz maradványok felhalmozódása szivárgást okozhat. Minden mosás után távolítson el mindent a mosógép belsejéből és a tömítésből pl. gombok, érmék, stb.



A bemeneti szűrő tisztítása



MEGJEGYZÉS

A csökkenő vízáramlás annak a jele, hogy a szűrőt ki kell tisztítani.

1. Zárja el a csapot, és vegye le róla a tömlőt.
2. Tisztítsa meg a szűrőt egy kefével.
3. Csavarja le a tömlőt a gép hátuljáról. Húzza ki a szűrőt egy hosszú orrú fogóval.
4. Használjon egy kefét a szűrő tisztításához.
5. Szerelje vissza a szűrőt és csatlakoztassa újra a tömlőt.
6. A készülék normál működésének biztosítása érdekében 3 havonta tisztítsa meg a bemeneti szűrőt.

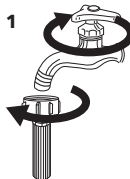

2



3

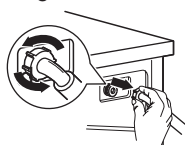

4

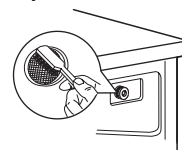

A mosószer adagoló tisztítása

1. Nyomja le az öblítőtartály kioldó gombját [] és húzza ki az adagolófiókot a mélyedésből. Tisztítsa meg a mélyedés belsejét egy puha kefével.
2. Emelje le a öblítőszer fedelét az adagolófiókról, és mossa el mindkét elemet.
3. Helyezze vissza a fedelet, és tolja vissza a fiókot a mélyedésbe.

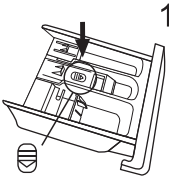

Nyomja meg a kioldó gombot, és vegye ki az adagolófiókot.

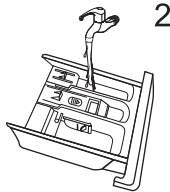

Tisztítsa meg az adagolófiókot és az öblítő fedelét víz alatt.

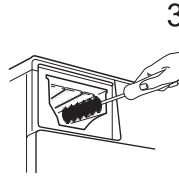

Tisztítsa meg a mélyedést egy puha kefével

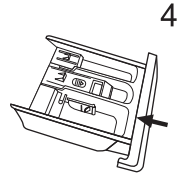

Helyezze be az adagolót a fiókba

MEGJEGYZÉS

- A műanyag alkatrészek tisztításához ne használjon csiszoló vagy maró hatású szereket.
- A mosószera dagolót 3 havonta tisztítsa meg a készülék normál működésének biztosítása érdekében.

A leeresztő szivattyú szűrőjének tisztítása

FIGYELEM!

- Győződjön meg arról, hogy a gép befejezte a mosást és üres. Kapcsolja ki és húzza ki a villásdugót a konnektorból, mielőtt a leeresztőszivattyú szűrőjét tisztítaná.
- Vigyázzon a forró vízzel. Hagyja, hogy a víz lehűljön. Leforrzás veszély!
- A készülék normál működésének biztosítása érdekében 3 havonta tisztítsa meg a szűrőt.

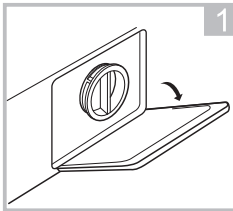

Nyissa ki az alsó fedőlapot

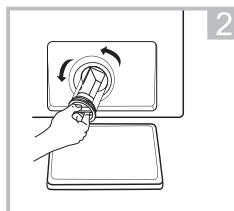

Nyissa ki a szűrőt az óramutató járásával ellentétes irányba történő elfordítással.

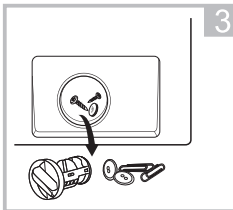

Távolítsa el az idegen anyagokat

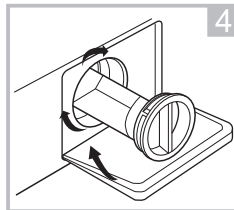

Csukja be az alsó fedőlapot

FIGYELEM!

A készülék használatakor és a kiválasztott programtól függően a szivattyúban forró víz lehet. Soha ne vegye le a szivattyú fedelét mosás közben, mindig várja meg, amíg a készülék befejezi a mosást és kiürül. A fedél visszahelyezésekor ügyeljen arra, hogy azt biztonságosan rögzítse.

Hibaelhárítás

Ha a készülék nem indul el, vagy működés közben leáll.

Először próbáljon megoldást találni a problémára, ha nem sikerül, forduljon a szervizközpontozhoz.

Leírás	Lehetséges ok	Megoldás
A készülék nem indul el	Az ajtó nem záródik megfelelően A ruhák beragadtak.	Zárja be megfelelően az ajtót, és indítsa újra. Ellenőrizze a szennye ruhákat.
Az ajtót nem lehet kinyitni	A biztonsági védelem aktiválva van.	Áramtalanítsa a készüléket, majd indítsa újra.
Vízszivárgás	A csatlakozások nem elég szorosak.	Ellenőrizze és rögzítse a vízbevezető csövet. Ellenőrizze és tisztítsa meg a kifolyótömlőt.
Mosószer maradványok a mosószeradagolóban	A mosószer nedvesedik	Tisztítsa meg és törölje szárazra a mosószeradagolót.
A kijelző nem működik	A PC-lapon vagy a kábelköteggben csatlakozási problémák vannak.	Kapcsolja ki a készüléket, és ellenőrizze, hogy a hálózati csatlakozó megfelelően van-e csatlakoztatva.
Rendellenes zaj	A rögzítőcsavarok még a helyükön vannak. A padló nem stabil vagy nem vízszintes.	Ellenőrizze, hogy a rögzítőcsavarokat eltávolították-e Győződjön meg arról, hogy a készülék szilárd és vízszintes padlóra van-e szerelve.

Hibakódok

Leírás	Ok	Megoldás
E30	Az ajtó nem záródik megfelelően	Zárja be megfelelően az ajtót, és indítsa újra.
E10	Vízbefecskendezési probléma a mosási ciklus során.	Ellenőrizze, hogy a víznyomás elég magas-e. Egyenesítse ki a vízvezetékét. Tisztítsa meg a beszívószelep szűrőjét.
E21	Hosszú ideig tartó vízleeresztés	Ellenőrizze a lefolyótömlő dugulását.
E12	Víz túlfolyás	Indítsa újra a készüléket.
EXX	Egyéb	Indítsa újra a készüléket. Ha a probléma továbbra is fennáll, kérjük, forduljon az ügyfélszolgálathoz.

Customer service

Spare part for your appliance are available for a minimum of 10 years.

In case of questions please contact our customer service at:



Áramütés veszélye

- Soha ne próbálja meg otthoni módszerekkel megjavítani a készüléket, amely feltételezhetően hibás. Veszélybe sodorhatja saját és a későbbi felhasználók életét. A javítási munkálatokat csak engedéllyel rendelkező szakemberek végezhetik el.
- A szakszerűtlen javítástól jótállás érvényét veszti!

Szállítás

FONTOS LÉPÉSEK A KÉSZÜLÉK MOZGATÁSÁKOR

- Húzza ki a készüléket a konnektorból, és zárja el a csapot.
- Ellenőrizze, hogy az ajtó és a mosószeraadagoló megfelelően zárva van-e.
- Távolítsa el a vízbevezető csövet és a kifolyótömlőt a fali szerezvényekből.
- Hagyja, hogy a víz teljesen kifolyjon a készülékből (lásd "Karbantartás A leeresztő szivattyú szűrőjének tisztítása").
- Fontos: Szerelje vissza a készülék hátulján lévő 4 dobörgzítő csavart.
- Ez a készülék nehéz. Óvatosan szállítsa. Emelés közben soha ne fogja meg a készülék kiálló részeit. A gép ajtaja nem használható fogantyúként

Műszaki specifikációk

MAX. Áramerősség	10A
Normál víznyomás	0.05MPa~1MPa
Tápfeszültségellátás	220-240V~,50Hz

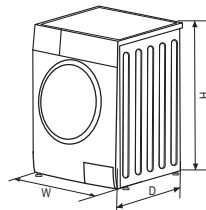

Modell	Mosás/szárítás kapacitás	Méret (sz. x mély. x m.)	Nettó súly	Névleges/szárítási teljesítmény
WW86492M	8.0/6.0 kg	595x475x850	63kg	1900/1300W
WW107591M	10.0/7.0 kg	595x565x850	72kg	1900/1300W

Csomagolás/régi készülék



A fenti szimbólum azt jelzi, hogy a helyi törvényeknek és előírásoknak megfelelően a készüléket a háztartási hulladéktól elkülönítve kell a hulladékba helyezni. Ha a termék eléri élettartama végét, vigye a helyi hatóságok által kijelölt gyűjtőpontra. A készülék elkülönített módon történő gyűjtése és újrahasznosítása segít megóvni a természeti erőforrásokat, és biztosítja, hogy az újrahasznosítás az emberi egészség és a környezet védelmével összhangban történjen. A termék újrahasznosítása érdekében további információért forduljon az illetékesekhez, a helyi hulladékgyűjtő szolgáltatóhoz vagy ahhoz az üzlethez, ahol a terméket megvásárolta.

БЕЗБЕДНОСНИ УПАТСТВА

Внимателно прочитајте ги следниве безбедносни информации и строго придржувајте се за да се минимизира ризикот од пожар или експлозија и струен удар и да се спречи материјална штета, лична повреда или загуба на живот. Непридржувањето кон овие упатства ќе ја поништи секоја гаранција.

ПРЕДУПРЕДУВАЊЕ!

Оваа комбинација на симбол и сигнални зборови укажува на потенцијално опасна ситуација која, доколку не се избегнува, може да резултира со опасни повреди или смрт.

ВНИМАНИЕ!

Оваа комбинација на симбол и сигнални зборови укажува на потенцијално опасна ситуација која може да резултира со благи или полесни повреди или со штета по имотот и опкружувањето.

ЗАБЕЛЕШКА

Оваа комбинација на симбол и сигнални зборови укажува на потенцијално опасна ситуација која може да резултира со благи или полесни повреди.

ПРЕДУПРЕДУВАЊЕ!

Струен удар!

- Доколку приклучниот кабел е оштетен, неговата замена мора да ја изврши производителот, сервис ангажиран од него или лица со слични квалификации, како би се избегнала опасност.
- Доколку машината е оштетена, не смее да се употребува се додека производителот, неговиот овластен сервис или лица со слични квалификации не ја поправат. Ризик од струен удар!
- Уредот може да го употребуваат деца постари од 8 години, како и лица со намалени физички, сетилни и ментални способности, или лица без искуство и знаење доколку се под надзор или доколку имаат добиено упатство за безбедносно употребување на уредот и доколку ја сватиле опасноста која употребата на истиот ја носи. Деца не треба да си играат со уредот. Деца не треба да обавуваат чистење и корисничко одржување на уредот без надзор.
- Децата треба да бидат под надзор за да не си играат со уредот.
- Деца помали од 3 години потребно е да се држат подалеку од уредот или да бидат под постојан надзор.
- Животните и децата можат да се вовлечат во машината. Пред секоја употреба, проверете ја внатрежната на машината.
- Не се качувајте на уредот и не седете на истиот.

МЕСТО НА ИНСТАЛИРАЊЕ И ОПКРУЖУВАЊЕ

- Сите супстанции кои се користат за перење, како и дополнителните супстанции, треба да се чуваат на безбедно место подалеку од дофат на децата.
- Не ја поставувајте машината на под покриен со тепих. Тепихот може да ги блокира отворите и така да ја оштети машината.
- Чувајте го уредот што подалеку од извор на топлина и изложеност на директни сончеви зраци за да спречите оштетување на пластичните и гумените делови.
- Не го употребувајте уредот во влажна средина или во просторија во која е присутен експлозивен или нагривачки гас. Во случај на истекување или прскање на вода, оставете го уредот да се исуши на отворено.
- Уредот не треба да се поставува зад врата што може да се заклучи, лизгачка врата или врата од шарата поставена на спротивната страна во однос на машината за перење и сушење.
- Немојте да ја користите машината во просторија со температура пониска од 5°C, зошто така би можело да се штетат некои незини делови. Доколку е неизбежно да ја употребувате машината во споменатите услови погрижете се после секоја употреба во целор да ја испуштите водата од уредот (погледнете го делот „Одржување - Чистење на филтер на филтер на испусната пумпа“) за да спречите оштетување кое би можело да настане по мрзнење.
- Немојте никогаш да употребувате запаливи спрејови или супстанции во непосредна близина на уредот.

ИНСТАЛИРАЊЕ

- Пред употреба на уредот, тргната ја комплетната амбалажа и тргнете ги завртките за транспорт. Во

спротивно може да дојде до сериозно оштетување.

- Овој уред е опремен со еден влезен вентил и може да се поврзе исклучиво со довод на ладна вода.
- Приклучокот за струја мора да биде достапен по инсталацијата.
- Пред првото перење на облеката, производот треба еднаш да се пушти да работи со празен барабан, за да помине низ сите фази во циклусот на перењето.
- Пред употреба на машината за перење и сушење, потребно е производот да се калибрира.
- Не ставајте премногу тешки предмети, како што се канистри за вода или грејачи, на апаратот.
- Користете го новиот комплет за црева испорачан со уредот. Комплетите за стари црева не треба повторно да се користат.
- Максималниот притисок на влезната вода е 1 МРа. Минималниот притисок на влезната вода е 0,05 МРа.

ПОВРЗУВАЊЕ НА ЕЛЕКТРИЧНА ИНСТАЛАЦИЈА

- Уверете се дека машината за перење не го питиска кабелот за напојување, зошто тоа може да доведе до негово оштетување.
- Поврзете го производот со заземјен штекер заштитен со осигурувач, кој е во согласност со вредностите дадени во табелата во делот „Технички спецификации“. Постапката за заземјување треба да ја изврши квалификуван електричар. Проверете дали е инсталирана машината во согласност со локалните прописи.
- Постапката за поврзување со водовод и електрични инсталации мора да ја спроведе квалификувано техничко лице, во согласност со упатствата на производителот и локалните безбедносни прописи.



ПРЕДУПРЕДУВАЊЕ!

- Не користете ленти за напојување или продолжни кабли.
- Уредот не смее да биде поврзан со надворешен уред за вклучување / исклучување, како што е тајмер, или со коло што редовно се вклучува и исклучува.
- Ако има запалив гас во просторијата, не исклучувајте го од штекерот.
- Никогаш не исклучувајте го приклучокот со влажни раце.
- При исклучување на струја, секогаш повлечете го приклучокот, а не кабелот.
- Исклучете го апаратот од струја секогаш кога не го користите.

ПОВРЗУВАЊЕ НА ВОДОВОДНАТА ИНСТАЛАЦИЈА

- Проверете ги врските со цевките за влез на вода, чешмата за вода и цревото за одвод за да откриете можни проблеми како резултат на промените во притисокот на водата. Ако споеви се олабават или истекуваат, затворете ја славината и поправете ги. Започнете да го користите апаратот само откако квалификуван персонал ќе изврши соодветна инсталација на цевки и црева.
- За време на работата, стаклената врата може да стане многу жешка. Кога машината е во функција, чувајте ги децата и домашните миленици што е можно подалеку од неа.
- Цревата за влез и излез на вода мора да се инсталираат на безбеден начин за да не дојде до оштетување. Во спротивно, може да дојде до протекување на вода.
- Не вадете го филтерот на пумпата за одвод на вода додека има уште вода во апаратот. Голема количина на вода може да се испушти, со ризик од попарување поради употреба на топла вода.

РАБОТА И ОДРЖУВАЊЕ

- Никогаш не користете запаливи, експлозивни или токсични растворувачи. Не користете бензин и алкохол итн. како детергенти. Изберете само детергенти кои се погодни за машинско перење.
- Проверете дали се испразнети сите џебови. Остри и крути предмети како што се монети, брошеви, клинци, завртки, камења итн. може да предизвикаат сериозни оштетувања на оваа машина.
- Извадете ги сите предмети од џебовите како запалки и кибритчиња пред да го користите апаратот.
- Темелно исплакнете ги предметите што се измениени на рака.
- Предметите што се извалкани со супстанции како што се масло за јадење, ацетон, алкохол, бензин, керозин, средства за отстранување дамки, терпентин, восок и отстранувачи на восок треба да се мијат на топло со дополнително количество детергент пред да се исушат во апаратот.
- Предметите што содржат пена гума (латекс пена), капи за туширање, водоотпорен текстил, производи со гумена подлога и облека или перници опремени со пена гумени влошки не треба да се сушат во машината

- Омекнувачите за ткаенини или слични производи треба да се користат како што е препорачано во нивните упатства.
- Никогаш не се обидувајте силно да ја отворите вратата. Вратата ќе се отклучи набргу по завршувањето на циклусот.
- Ве молиме не ја затворајте вратата со прекумерна сила. Ако ви е тешко да се затвори вратата, ве молиме проверете дали облеката е правилно вметната и дистрибуирана.
- Секогаш исклучувајте го апаратот и затворете ја славината за вода пред чистење и одржување и после секоја употреба.
- Никогаш не го преливајте апаратот со вода заради чистење. Ризик од струен удар!
- Поправките треба да ги вршат само производителот, неговиот сервисер или слично квалификувани лица со цел да се избегне опасност. Производителот нема да одговара за штетите предизвикани од интервенција на неовластени лица.

ТРАНСПОРТ

- Пред транспорт:
 - Потребно е стручно лице да ги намести повторно завртките на машината.
 - Водата што останува во машината мора да се испушти.
- Овој уред е тежок. Бидете внимателни кога го поместувате. Кога ја кревате машината, никогаш не ја држете машината за испакнатите делови. Вратата на машината не треба да се користи како рачка.

НАМЕНСКА УПОТРЕБА

Производот е наменет само за домашна употреба и за текстил во домаќинство, погодни за машинско перење и сушење. Овој апарат е само за внатрешна употреба и не е наменет за вградена употреба. Користете само според овие упатства. Апаратот не е наменет за комерцијална употреба. Секоја друга употреба се смета за неправилна употреба. Производителот не е одговорен за каква било штета или повреди што може да настанат поради тоа.

- Овој апарат е наменет за употреба во домаќинството и слични апликации како што се:
 - Кујнски простори за персонал во продавници, канцеларии и други работни средини;
 - Фармски куќи;
 - Од клиенти во хотели, мотели и други средини од резиденцијален тип;
 - Околина од типот ноќевање со појадок;
 - Површини за заедничка употреба во станбени згради или во пералници.

ИНСТАЛАЦИЈА

Опис на производот

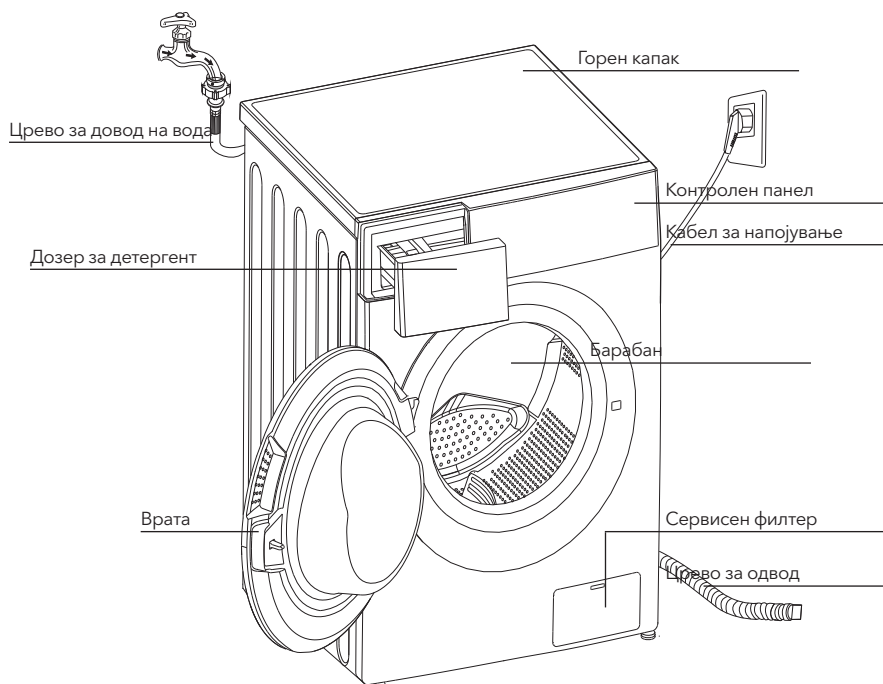

ЗАБЕЛЕШКА

- Сликата на производот е дадена исклучиво во илустративни цели. За вистинскиот изглед, погледнете го производот кој сте го купиле.

Дополнителна опрема



Навлаки x 4

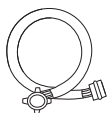

1 x Црево за довод на ладна вода



Корисничко упатство

Простор во кој се поставува уредот

⚠ ПРЕДУПРЕДУВАЊЕ!

- Важно е производот да биде стабилен како би се спречило негово поместување при работењето!! Проверете дали машината е рамна и стабилна.
- Уверете се дека уредот не е поставен преку приклучниот кабел.
- Проверете дали има минимално растојание помеѓу ѕидовите и апаратот, како што е прикажано на сликата.

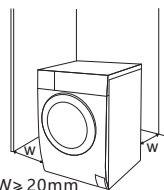

Пред поставување на машината, потребно е да пронајдете место со следните карактеристики:

1. Да има цврста, сува и рамна површина
2. Не е директно изложено на сончеви зраци
3. Во доволна мера е проветрено
4. Собната температура е над 0°C
5. Чувајте што подалеку од изворите на топлина, како што се уреди што согреваат јаглен или гас.



Распакување на машината за перење и сушење алишта

! ПРЕДУПРЕДУВАЊЕ!

- Амбалажата (пр. фолија, стиропор) може да биде опасна за деца.
- Постои ризик од задушување! Комплетната амбалажа држете ја на безбедно растојание од деца.

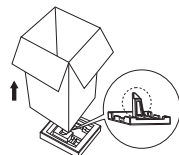

1. Тргнете ја картонската кутија и деловите од стиропор.
2. Подигнете ја машината и тргнете ја основата на која се наоѓа производот. Уверете се дека малиот триаголен сунѓер е отстранет заедно со основата. Доколку не е така, положете ја машината странично, а потоа тргнете го малиот сунѓер од дното на производот.
3. Тргнете ја лентата со која се прицврстени приклучниот кабел и одводното црево.
4. Извадете го доводното црево од барабанот.

Отстранување на транспортните шрафови

! ПРЕДУПРЕДУВАЊЕ!

- Пред употреба, морате да ги отстраните транспортните шрафови сместени на задната страна на производот.



Користете клуч, ослободете ги 4-те завртки за транспорт

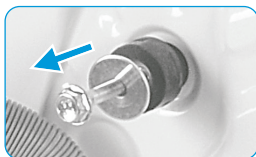

Извадете ги завртките заедно со гумените елементи и зачувајте ги

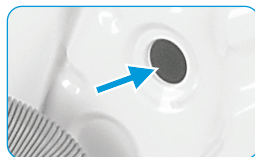

Запечатете ги отворите со приклучоците за транспорт

Израмнување на машината за перење и сушење алишта

! ПРЕДУПРЕДУВАЊЕ!

Навојните прстени за прицврстување мора на сите ногарки да бидат добро прицврстени за кукиштето.

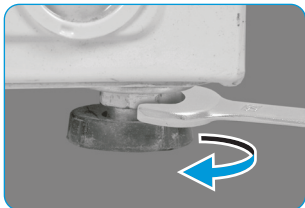

1. Олабавете го навојниот прстен за прицврстување.
2. Завртете го подножјето додека не го допре подот.
3. Прилагодете ги ногарките и прицврстете ги навојните прстени со клуч. Проверете дали машината е рамна и стабилна.

Поврзување на доводното црево за вода

⚠ ПРЕДУПРЕДУВАЊЕ!

- За да спречите протекувања или оштетувања предизвикани од вода, следете го упатството во ова поглавје!
- Немојте да го виткате, кршите, преправате или сечете доводното црево за вода.



Поврзете го црево за довод на вода со вентилот за влез на вода и славината за ладна вода, како што е прикажано на сликата.



☰ ЗАБЕЛЕШКА

Поврзете се рачно, без употреба на алатки. Проверете дали зглобовите се безбедно прицврстени.

Одводно црево

⚠ ПРЕДУПРЕДУВАЊЕ!

- Немојте да го виткате или тегнете одводното црево.
- Правилно поставете го одводното црево. Во спротивно, може да дојде до протекување вода и оштетувања.

Одводното црево може да се поврзе на два начина:

1. Ставете го во одводот на вода.

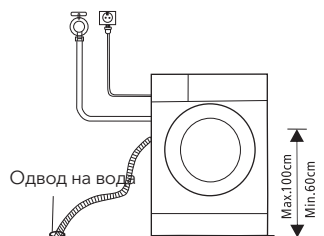

2. Поврзете го со дополнителната цевка за одвод на вода.

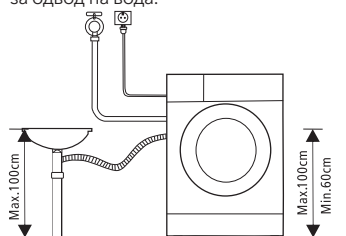

РАБОТА НА УРЕДОТ

Брз почеток

⚠ ВНИМАНИЕ!

- Пред перење на алиштата, проверете дали уредот е правилно поставен.
- Пред да ја напушти фабриката, вашиот уред поминал низ целосен преглед. За да ја отстраните преостанатата вода и да ги неутрализирате потенцијалните непријатни мириси, препорачливо е да го исчистите уредот пред првата употреба. Ова се прави со активирање на програмата Памук на 90 °C, без алишта и детергент.

☰ КАЛИБРАЦИЈА

За најдобри перформанси на машината за перење, се препорачува нејзина калибрација. Уредот може да ја детектира количината на алишта во барабанот. Оваа функција ги оптимизира перформансите на производот со минимизирање на потрошувачката на енергија и вода, што ви заштедува пари и време. Поради оваа причина, за најдобра употреба на уредот, се препорачува да се изврши неговата калибрација.

1. Извадете ги сите додатоци од барабанот и затворете ја вратата;
2. Приклучете го приклучокот во штекер;
3. Вклучете ја машината за перење и сушење и истовремено притиснете ги копчињата „Delay“ и „Temp“ во траење од 10 секунди, додека на екранот не се појави „t19“;***
4. Притиснете го копчето  за активирање на уредот и почекајте додека на екранот не се појави “****”.

1. Пред перење алишта



терминал за
заземјување

Вклучете во струја

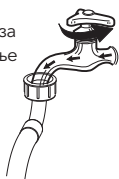

Пуштете вода

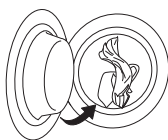

Наполнете со алишта

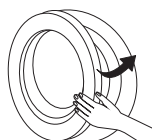

Затворете
врата

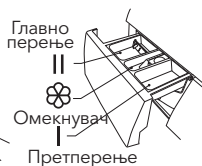

Главно
перење

Омекнувач

Претперење

Додадете
детергент



Ако ја избереите функцијата за предперење, потребно е да додадете детергент во преградата I.

2. Перење



Вклучете

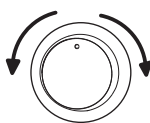

Одберете
програма



Изберете функција
или задржете ги
стандардните
поставки



Притиснете го
копчето Start / Pause
за активирање на
програмата

3. После перење

Алармот се звучно се огласува, а на екранот се прикажува „End“.

Пред секое перење

- Работните услови на машината треба да се движат од 0 до 40°C. Доколку уредот се употребува на температура под 0°C, може да дојде до оштетувања на влезниот вентил и одводниот систем. Доколку се наоѓа во опкружување каде температурата е 0°C или пониска, машината е потребно да се пренесе во опкружување со нормална собна температура откако ќе се уверите дека во доводната цевка и во одводното црево нема замрзната вода.
- Пред перење, проверете ги етикетите на алиштата и појаснувањата за употреба на детергенти. За адекватно машинско перење, употребувајте детергенти кои не создаваат пена или тоа го прават во помала мера.

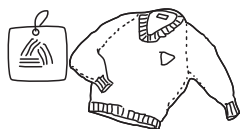

Проверете ја етикетата
и одберете програма



Извадете ги предметите од
цевовите



Врзете ги долгите ленти, закопчајте
ги рајсфелшусите и копчињата



Малите парчиња облека
ставете ги во пернице



Свртете ја од опачината облеката
која лесно се кине. Истото важи и
за облеката со долги влакна



Сортирајте ги алиштата според
текстурата

⚠ ПРЕДУПРЕДУВАЊЕ!

- Перењето едно парче облека може да доведе до значајна неизбалансираност на уредот, поради што ќе се вклучи алармот. Затоа се препорачува да додадете уште едно или две парчиња облека за процесот на испуштање вода да тече глатко.
- Не перете алишта кои претходно биле во контакт со керозин, бензин, алкохол и други запаливи материјали.

Сад за детергент

- I Детергент за претперење
- II Детергент за перење
- ☼ Омекнувач
- ☉ Ослободете го копчето за да ја извадите преградата за детергент.

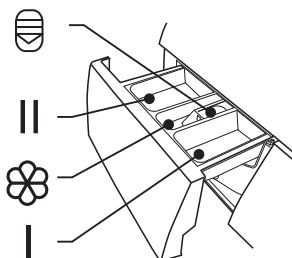
**⚠ ВНИМАНИЕ!**

Детергентот мора да се додаде во „преградата I“ само ако ја изберете функцијата за предперење.

Програма	I	II/☉	☼
Cotton	○	●	○
Mix	○	●	○
Wash and Dry		●	○
Dry Only			
20°C		●	○
Baby Care	○	●	○
Drum Clean			

Програма	I	II/☉	☼
Spin Only			
Rinse & Spin			○
Wool		●	○
ECO 40-60		●	○
Sterilization		●	○
Quick 15'		●	○
1h WD		●	○

● Средства мора ○ Значи опционално

Препорака за детергент

Препорачан детергент за перење	Циклуси на миење	Температура на перење.	Вид на перење и текстил
Тешки детергент со средства за белење и оптички осветлувачи	Cotton, ECO 40-60, Mix, Bed Linen	20/30/40/60	Бели алишта направени од памук или лен отпорен на вриење
Детергент во боја без средство за белење и оптички осветлувачи	Cotton, Mix, Bed Linen	Cold/20/30/40	Обоени алишта направени од памук или лен
Боја или благ детергент без оптички осветлувачи	20°C, Synthetic	20	Обоени алишта направени од лесни влакна за нега или синтетички материјали
Благ детергент за перење	Synthetic	20/30	Нежен текстил, свила, вискоза
Специјален детергент за волна	Wool	20/30	Волна

ЗАБЕЛЕШКА

- Агломерирачки или рописки детергент или додаток може да се разреди во малку вода пред да се истури во дозерот за детергент, за да избегнете блокирање на неговиот влез и на тој начин да предизвикате прелевање на вода.
- Ве молиме изберете го соодветниот тип на детергент за да добиете максимални перформанси за перење и минимална потрошувачка на вода и енергија
- За да се постигне најдобар резултат на чистење, важно е соодветно дозирање на детергентот.
- Користете намалено количество детергент ако барабанот не е целосно наполнет.
- Секогаш приспособувајте ја количината на детергент на тврдоста на водата, ако водата од чешма е мека, користете помалку детергент.
- Дозирајте според тоа колку ви се валкани алиштата, помалку валканата облека бара помалку детергент.
- Високо концентрираниот (компактен детергент) бара особено прецизно дозирање.

Следниве симптоми се знак за предозирање со детергент:

- формирање на тешка пена
- слаб резултат на миење и плакнење

Следниве симптоми се знак за недоволно дозирање на детергентот:

- алиштата стануваат сиви
- насобрани наслаг од бигор на барабанот, грејниот елемент и/или алиштата

Контролен панел

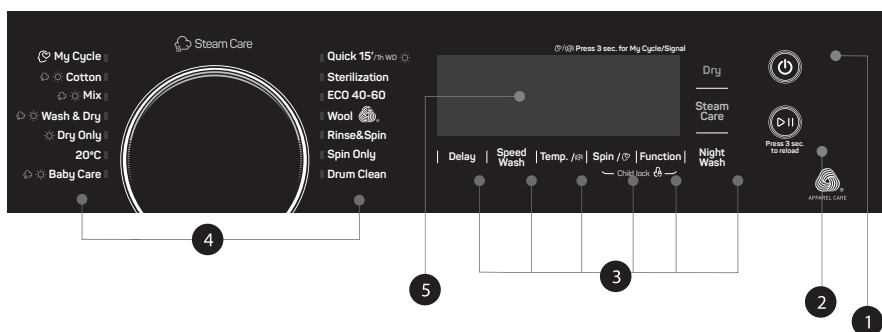

1. Моќ

Производот е вклучен/исклучен.

2. Почеток/Пауза

Притиснете го копчето за да го започнете или паузирате циклусот на перење.

3. Опција

Ова ви овозможува да изберете дополнителна функција и ќе светне кога е избрано.

4. Програми

Достапно според типот на перење.

5. Приказ

Екранот ги прикажува поставките, проценото преостанато време, опциите и пораките за статусот на вашата машина за перење. Екранот ќе остане вклучен во текот на целиот циклус.

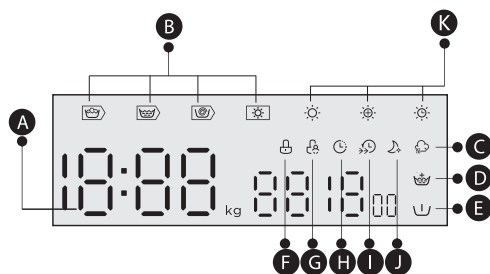
**A** Display

Време на миене	Време на одложување
125	2h
Speed	Error
400	E30
End	Temp.
End	30

B Wash-Rinse-Spin-Dry**C** Steam Care**D** Extra Rinse**E** Pre Wash**F** Door Lock**G** Child Lock**H** Delay**I** Speed Wash**J** Night Wash**K** Dry Level

Програми

Програм	Товар за перење/сушење (кг)		Стандардно време (ч: мин)	
	8.0/6.0	10.0/7.0	8.0	10.0
☀ Cotton	8.0/6.0	10.0/7.0	3:39	3:39
☀ Mix	8.0/6.0	10.0/7.0	1:20	1:20
☀ Wash and Dry	6.0/6.0	10.0/7.0	4:34	5:23
☀ Dry Only	-/6.0	-/7.0	3:40	4:33
20°C	4.0/--	5.0	1:01	1:01
☀ Baby Care	8.0/6.0	10.0/5.0	2:01	1:42
Drum Clean	--	-	1:18	1:18
Spin Only	8.0/--	10.0	0:12	0:12
Rinse&Spin	8.0/--	10.0	0:20	0:20
Wool	2.0/--	2.0	1:07	1:07
ECO 40-60	8.0/--	10.0	3:38	3:59
Sterilization	4.0/--	5.0	2:27	2:27
Quick 15'	2.0/--	2.0/--	0:15	0:15
☀ 1h WD	1.0/1.0	1.0/1.0	0:58	0:15

**ЗАБЕЛЕШКА**

Параметрите во оваа табела се само за упатување на корисникот. Вистинските параметри може да се разликуваат со параметрите во горенаведената табела.

Циклус	Номинален капацитет во кг	Поставување на температурата	Времетраење на циклусот во ч:мин	Погрошувачка на енергија во КWh/циклус	Погрошувачка на вода во L/suse	Највисока температура на перење °C ¹⁾	Преостаната влага во % / Брзина на центрифугирање во вртежи во минува ²⁾
20°C	4.0	20	1:01	0.183	44	20	65%/1000
Cotton 60°C	8.0	60	3:44	1.719	71	60	53%/1400
MIX	8.0	40	1:20	0.754	71	40	70%/800
Quick 15'	2.0	cold	0:15	0.030	31	cold	75%/800
Sterilization	4.0	70	2:27	1.700	55	70	70%/800
ECO 40-60 ³⁾	8.0	--	3:38	0.766	61.0	36	53.9%/1351
	4.0	--	2:48	0.415	45.0	28	53.9%/1351
	2.0	--	2:48	0.199	36.0	24	53.9%/1351
Wash and Dry ⁴⁾	6.0	--	9:30	3.798	100	27	3%/1400
	3.0	--	7:00	1.987	75	24	3%/1400

- Горенаведените податоци се само за референца, а податоците може да се променат поради различни реални услови за употреба.
- Вентилите дадени за програми различни од програмата ECO 40-60 и циклусот Перење и сушење се само индикативни.
- Програмата 20 °C може да чисти малку извалкани памучни алишта, на номинална температура од 20 °C, што е во согласност со регулативата (ЕУ) 2019/2023 година.
- Во однос на EN 60456:2016/A11:2020 со (ЕУ)2019/2014, (ЕУ)2019/2023, (ЕУ)2021/340,(ЕУ)2021/341, Класата за енергетска ефикасност на ЕУ е: Д
Програма за тестирање на енергија: ECO 40-60. Друго како стандардно.
Програма за тестирање на енергија: перење и сушење; дополнително сушење. Друго како стандардно.
Половина товар за машина од 8,0 кг: 4,0 кг.
Четврт товар за машина од 8,0 кг: 2,0 кг.

Циклус	Номинален капацитет во кг	Поставување на температурата	Времетраење на циклусот во ч:мин	Потрошувачка на енергија во КWh/циклус	Потрошувачка на вода во L/суше	Највисока температура на перење °C ¹⁾	Преостаната влага во % / Брзина на центрифугирање во вртежи во минута ²⁾
20°C	5.0	20	1:01	0.195	51	20	65%/1000
Cotton 60°C	10.0	60	3:44	1.972	85	60	53%/ 1500
MIX	10.0	40	1:20	0.871	85	40	70%/ 800
Quick 15'	2.0	Cold	0:15	0.030	31	Cold	75%/ 800
Sterilization	5.0	70	2:27	1.950	65	70	70%/ 800
ECO 40-60 ³⁾	10.0	--	3:59	1.015	70.6	38	53%/ 1450
	5.0	--	3:00	0.635	55.3	33	53%/ 1450
	2.5	--	3:00	0.286	38.8	23	53%/ 1450
Wash and Dry ⁴⁾	7.0	--	9:40	4.255	115.0	30	3%/ 1500
	3.5	--	7:00	2.193	77.0	21	3%/ 1500

- Горенаведените податоци се само за референца, а податоците може да се променат поради различни реални услови за употреба.
- Вентилите дадени за програми различни од програмата ECO 40-60 и циклусот Перење и сушење се само индикативни.
- Во однос на EN 60456:2016/prA2019 Co (EU)2019/2014, (EU)2019/2023, Класата за енергетска ефикасност на ЕУ е: D
Програма за тестирање на енергија: ECO 40-60. Друго како стандардно.
Програма за тестирање на енергија: перење и сушење; дополнително сушење. Друго како стандардно.
Половина товар за машина од 10,0 кг: 5,0 кг.
Четврт товар за машина од 10,0 кг: 2,5 кг.

- Највисоката температура што ја постигнуваат алиштата во циклусот на перење најмалку 5 минути.
- Преостаната влага по циклусот на перење во процентот на содржина на вода и брзината на центрифугирање со која е постигнато тоа.
- Програмата ECO 40-60 може да ги исчисти нормално извалканите памучни алишта што се декларираат дека може да се перат на 40°C или 60°C, заедно во истиот циклус. Оваа програма се користи за проценка на усогласеноста со регулативата (ЕУ) 2019/2023 година.
- Програмата за перење и сушење, поставката за ниво на сушење Extra Dry  може да ги исчисти нормално извалканите памучни алишта што се декларираат дека може да се перат на 40°C или 60°C, заедно во истиот циклус, и да ги исушат на таков начин дека може веднаш да се чува во шкафа. Оваа програма се користи за проценка на усогласеноста со регулативата (ЕУ) 2019/2023 година.

Најефикасните програми во однос на потрошувачката на енергија се генерално оние што работат на пониски температури и подолго времетраење.

Вчитувањето на машината за перење-сушач за домаќинство до капацитетот наведен за соодветните програми ќе придонесе за заштеда на енергија и вода.

Бучавата и содржината на преостанатата влага се под влијание на брзината на центрифугирање: колку е поголема брзината на центрифугирање во фазата на центрифугирање, толку е поголема бучавата и толку е помала преостанатата содржина на влага.



ВНИМАНИЕ!

Доколку дојде до прекин на напојувањето додека работи машината, посебна меморија ја складира избраната програма. Машината ќе ја продолжи програмата кога ќе се врати напојувањето.

Програми

Достапни се програми според типот на перење.

Програми	
Cotton	Текстили кои се цврсти, отпорни на топлина од памук или лен.
Baby Care	Со перењето на облеката на бебето, тоа може да ја направи облеката на бебето почиста и да ги подобри перформансите на плакнење за да ја заштити
Rinse&Spin	Исплакнете ги и потоа ги врти алиштата, а потоа исцедете ја водата.
Mix	Мешано оптоварување кое се состои од текстил изработен од памук и синтетика.
20°C	Може да чисти малку извалкани памучни алишта, на номинална температура од 20 °C.
ECO 40-60	Може да чисти нормално извалкани памучни алишта што се декларираат дека се перат на 40 °C или 60 °C, заедно во истиот циклус.
Quick 15'/ 1h WD	Оваа постапка е стандардно на Quick 15', притиснете го копчето „Dry“ за да се префрлите на 1h WD.
Quick 15'	Екстра кратка програма приближно, погодна за малку извалкано перење како мали количини алишта.
1h WD	За мала синтетичка облека или кошули, ограничувањето на товарот е 1 кг (околу 4 кошули).
Wool	Текстил од волна или богата волна што може да се пере рачно или во машина. Особено нежна програма за миење за да се спречи собирање, подолги паузи на програмата (текстилот лежи во пијалак за миење).
Spin Only	Врти и ја исцедува водата.
Drum Clean	Специјално поставен во оваа машина за чистење на барабанот и цевката. Применува стерилизација на висока температура од 90 °C за да го направи перењето позелено. Кога се изведува оваа програма, облеката или друго перење не може да се додаде. Кога ќе се стави соодветна количина на средство за белење со хлор, ефектот на чистење на бурето ќе биде подобар. Клиентот може редовно да ја користи оваа програма според потребата.
Dry Only	Изберете го за сушење алишта, температурата е различна. Времето на сушење според товарот.
Wash and Dry	Стандардна енергетска програма за перење и сушење.
Sterilization	Одржувајте ја високата температура за перење, ефикасно отстранете ги штетните бактерии.

Опција

Циклус	Стандардна температура. (°C)	Стандардно вртење брзина во вртежи во минута	Дополнителни функции
Wash cycles		1400	
Cotton	40	800	🕒, 📏, 👑, 🌀, 🔄, 🌞
Mix	40	800	🕒, 📏, 👑, 🌀, 🔄, 🌞
Wash and Dry	--	1400	🕒, 👑, 🔄, 🌞
Dry Only	--	1200	🕒, 🌞
20°C	20	1000	🕒, 👑, 🌀, 🌞
Baby Care	60	1000	🕒, 📏, 👑, 🌀, 🔄, 🌞
Drum Clean	90	--	🕒, 🌞

Циклус	Стандардна температура. (°C)	Стандардно вртење брзина во вртежи во минута	Дополнителни функции
Spin Only	--	1000	
Rinse&Spin	--	1000	
Wool	40	600	
ECO 40-60	--	1400	
Sterilization	70	800	
Quick 15'	Cold	800	
1h WD	--	1200	

ЗАБЕЛЕШКА

- За максимална брзина на центрифугирање, време на програмата и други детали за програмите ECO 40-60 и Wash and Dry, погледнете ја содржината на страницата Фише на производи.
- Табелата покажува кој циклус нуди кои опции за прилагодување.

Temp.

температура.

Кога е потребно, температурата на перење може да се прилагоди со притискање на копчето за температура во следните чекори: Ладно - 20°C - 30°C - 40°C - 60°C - 90°C.

Spin

Спин

Кога е потребно, брзината на центрифугирање може да се прилагоди со притискање на копчето Брзина во следните чекори: 1400: 0-400-600-800-1000-1200-1400

Delay

Одложување

Поставете ја функцијата Delay:

1. Изберете програма
2. Притиснете го копчето Delay за да го изберете времето (времето на одложување е 0-24 H.)
3. Притиснете [Start/Pause] за да ја започнете операцијата за одложување



Изберете ја програмата

Поставување време

Започнете

За да ја откажете функцијата Delay, притиснете го копчето „Delay“ пред да ја стартувате програмата додека на екранот не се прикаже 0 h. Ако програмата е веќе стартувана, исклучете го и потоа вклучете го апаратот и изберете нова програма.

Pre Wash

Дополнителна функција за перење пред да започне главниот циклус на перење за да ги зголеми перформансите на перењето. Забелешка: Детергентот треба да се додаде во преградата I.

Extra Rinse

Алиштата ќе претрпат дополнително плакнење откако ќе ја изберете оваа функција

Speed Wash

Функцијата може да го намали времето на перење.

Steam Care

Функцијата Steam Care може да се избере со избирање "Cotton", "Mix", and "Baby Care".



My Cycle

За меморирање на често користената програма.

Откако ќе ја изберете програмата и ќе ги поставите опциите, притиснете [Spin] 3 секунди. Пред да започнете со перење. Стандардниот курс за поставување е Памук.

ЗАБЕЛЕШКА

Бројач за користење

1. Исклучете ја опремата 10 секунди и повторно поврзете ја.
2. Вклучете и во рок од 10 секунди, притиснете „Одложено“ и „Ноќно перење“ на контролната табла истовремено и континуирано околу 5 секунди додека екранот на уредот не покаже цифри - вредноста може да го означи времето на користење на опремата.
3. Поворете го чекор 1 повторно и клиентот може да продолжи на нормална работа.



Dry Level

Притискајте го копчето за сушење постојано за да го изберете нивото на сушење: Extra Dry/ Normal Dry/ Timed Dry.

- ☀ Extra Dry: Треба веднаш да носите облека, можеме да ја избереме оваа функција
- ☀ Normal Dry: Нормална сува процедура
- ☀ Timed Dry: Можеме да ја избереме оваа функција за сушење алишта за одредено време.

ЗАБЕЛЕШКА

- Совети за сушење
 - Облеката може да се суши по предење
 - За да се обезбеди квалитетно сушење на текстилот, ве молиме класифицирајте ги според нивниот вид и температурата на сушење.
 - Синтетикот треба да го постави соодветното време на сушење.
 - Доколку сакате да ги испеглате алиштата по сушењето, ве молиме ставете ги малку.
- Облека несоодветна за сушење
 - Не смеат да се сушат особено нежни предмети како што се синтетички завеси, волнени и свила, облека со метални влошки, најлонски чорапи, гломазна облека, како што се анорак, покривки, јоргани, вреќи за спиење и јоргани.
 - Облеката обложена со пена-гума или материјали слични на пена-гума не смее да се суши на машина.
 - Ткаенините што содржат остатоци од лосиони за секрет или спрејови за коса, растворувачи за нокти или слични раствори не смеат да се сушат на машина за да се избегне создавање на штетни испарувања.



Исклучете го звукот на звучникот



Започнете Притиснете го [Temp.] копче за 3 секунди, звучникот е исклучен.

За да ја активирате функцијата на звучникот, притиснете го копчето повторно 3 секунди. Постапката ќе се задржи до следното ресетирање.

! ВНИМАНИЕ!

По исклучувањето на функцијата на звучникот, звуците повеќе нема да се активираат.



Night Wash

Изберете ја оваа функција, ако брзината на центрифугирање е поголема од 800 вртежи во минута, тогаш сменете на 800 вртежи во минута, во меѓувреме откажете го звукот на копчето.

**Child Lock**

Оваа функција е наменета да ги спречи децата да ги злоупотребуваат контролите.

Spin

Function



Притиснете [Spin] и [Function] истовремено 3 секунди додека не се огласи звучниот сигнал. Се вклучува индикаторот за заклучување за деца.

**ВНИМАНИЕ!**

Кога ќе се активира Заклучувањето за деца, на екранот наизменично ќе се прикажува „CL“ и преостанатото време. Притискањето на кое било друго копче ќе предизвика индикаторот за заклучување за деца да трепка.

Кога програмата ќе заврши, „CL“ и „End“ ќе се менуваат наизменично на екранот.

Заклучувањето за деца ја деактивира функцијата на сите копчиња освен копчето за вклучување/исклучување и копчето за заклучување за деца!

Само истовремено притискање на двете копчиња [Spin] и [Function] може да го деактивира заклучувањето за деца!

Деактивирајте го заклучувањето за деца пред да изберете нова програма!



Press 3 sec. to reload

Reload

Оваа операција може да се изврши во текот на миенето. Кога барабанот се уште се тркала и има голема количина на вода со висока температура во барабанот.

Државата е безбедна и вратата не може насилно да се отвори. За да притиснете [Start/Pause] 3 секунди, повторно да ја вчитате и да ја стартувате облеката со додавање во функцијата на средина. Ве молиме следете ги чекорите како подолу:

1. Почекајте додека барабанот не престане да се врти.
2. Бравата на вратата е отключена.
3. Затворете ја вратата кога облеката повторно ќе се наполни и притиснете го [▷||].



Притиснете [▷||]
3сек



Повторно ставете
ја облеката



Start

**ВНИМАНИЕ!**

Не користете ја функцијата Reload кога нивото на водата над работ на внатрешната када или температурата е повисока.

ОДРЖУВАЊЕ

Чистење и нега

**ПРЕДУПРЕДУВАЊЕ!**

Секогаш исклучувајте го апаратот од струја и затворете ја славината за вода пред чистење и одржување.

Чистење на кабинетот

Правилното одржување на машината за перење може да го продолжи нејзиниот работен век. Површината може да се исчисти со разредени неабразивни неутрални детергенти кога е потребно. Ако има излевање на вода, користете крпа за да ја избришете веднаш. Никогаш не користете остри предмети за чистење на апаратот.

**ВНИМАНИЕ!**

Никогаш не користете абразивни или каустични средства, мравја киселини или нивни разредени растворувачи или слични супстанции, како алкохол или хемиски производи.



Чистење на барабанот

Сите дамки од прага оставени во внатрешноста на барабанот од метални предмети мора веднаш да се отстранат со детергенти без хлор. Никогаш не користете челична волна за чистење на барабанот!



ЗАБЕЛЕШКА

Чувајте ги сите алишта подалеку од машината додека го чистите барабанот.

Чистење на заптивката и стаклото на вратата

Избришете го стаклото и затворете го после секоје миене за да ги отстраните влакненцата и дамките. Ако се акумулира влакненца, може да предизвика протекување. Отстранете ги сите монети, копчиња и други предмети од заптивката по секоје перење. Чистете ги заптивките и стаклото на вратата секој месец за да се обезбеди нормално функционирање на апаратот.

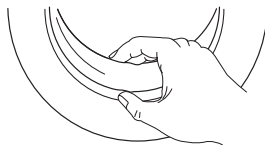

Чистење на влезниот филтер



ЗАБЕЛЕШКА

Намалувањето на протокот на вода е знак дека филтерот треба да се исчисти.

1. Затворете ја славината и извадете го цревето за довод на вода.
2. Искристите го филтерот со четка.
3. Одвртете го цревето за довод на вода од задната страна на машината. Извлечете го филтерот со долги клешти.
4. Користете четка за чистење на филтерот.
5. Повторно инсталирајте го филтерот на доводот за вода и повторно поврзете го цревето за довод на вода.
6. Чистете го влезниот филтер на секои 3 месеци за да обезбедите нормално функционирање на апаратот.

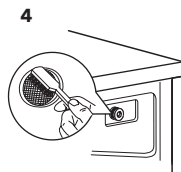
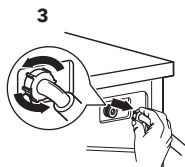
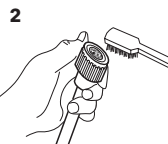
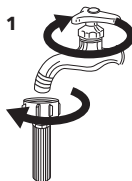

Искристите го дозерот за детергент

1. Притиснете го ослободувањето (⊖) на капакот на омекнувачот и извлечете ја фиоката на диспензерот од вдлабнатината. Искристите ја внатрешноста на вдлабнатината со четка.
2. Подигнете го капакот на омекнувачот од фиоката на дозерот и измијте ги двата ставки со вода.
3. Вратете го капакот на омекнувачот и турнете ја фиоката назад во вдлабнатината.

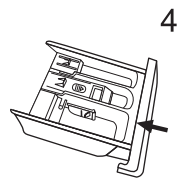
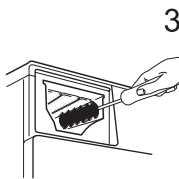
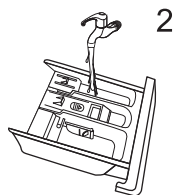
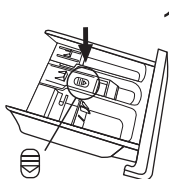

Притиснете го ослободувањето и извадете ја фиоката на диспензерот

Искристите ја фиоката на диспензерот и капакот на омекнувачот под вода

Искристите ја вдлабнатината со мека четка

Вметнете ја фиоката на диспензерот



ЗАБЕЛЕШКА

- Не користете абразивни или каустични средства за чистење на пластични делови.
- Чистете го дозерот за детергент на секои 3 месеци за да обезбедите нормално функционирање на апаратот.

Чистење на филтерот на пумпата за одвод**⚠ ПРЕДУПРЕДУВАЊЕ!**

- Проверете дали машината го завршила циклусот на перење и дека е празна. Исклучете го и исклучете го пред да го исчистите филтерот на пумпата за одвод.
- Внимавајте на топла вода. Оставете ја водата да се излади. Ризик од изгореници!
- Чистете го филтерот периодично на секои 3 месеци за да обезбедите нормална работа на апаратот.

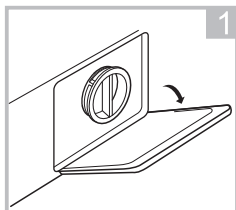

Отворете го капачето на долниот капак

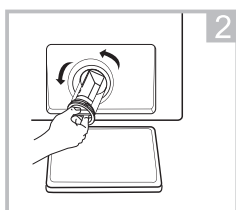

Отворете го филтерот вртејќи се во спротивна насока од стрелките на часовникот

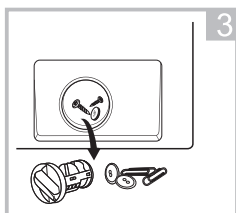

Отстранете ги надворешните материи

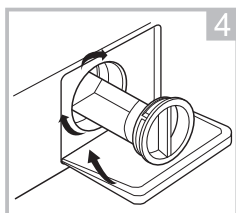

Затворете го капачето на долниот капак

⚠ ВНИМАНИЕ!

Кога апаратот е во употреба и во зависност од избраната програма, може да има топла вода во пумпата. Никогаш не отстранувајте го капакот на пумпата за време на циклусот на перење, секогаш чекајте додека апаратот не го заврши циклусот и не е празен. Кога го заменувае капакот, проверете дали е повторно добро затегнат

Отстранување на дефекти

Ако се појави проблем со уредот, проверете дали можете да го решите следејќи ги упатствата во табелата подолу. Ако проблемот продолжи, контактирајте ја услугата за клиенти.

Опис	Причина	Решение
Уредот не започнува да работи	Вратата не е добро затворена Заглавени алишта	Затворете ја вратата правилно и рестартирајте го уредот. Проверете ги алиштата.
Вратата не се отвара	Безбедносната заштита е активирана.	Исклучете го производот од штекерот и повторно стартувајте го.
Истекување на вода	Врските не се прицвр-стени доволно добро.	Проверете ја и прицврстете ја цевката за влез на вода. Проверете и исчистете го цревото за одвод.
Остатоците од детергентот се задржуваат во дозерот за детергент	Детергентот е влажен и / или згрутчен.	Исчистете го дозерот за детергент и исушете го со крпа.
Индикаторот или екранот не работат	Има проблем при поврзување на печатената плоча или каблите.	Исклучете го апаратот и проверете дали приклучокот е правилно поврзан со штекерот за струја.
Невообичаена бучава	Завртките за прицврстување не се отстранети. Подот не е цврст или рамен.	Проверете дали се отстранети завртките за прицврстување Проверете дали уредот е поставен на цврст и израмнет под.

Кодови за грешки

Опис	Причина	Решение
E30	Вратата не е добро затворена	Затворете ја вратата правилно и рестартирајте го уредот.
E10	Проблем со вбризгување вода за време на циклусот на миење.	Проверете дали притисокот на водата е доволно висок. Исправете го цревото за вода. Исчистете го филтерот на влезниот вентил.
E21	Предолго испуштање вода	Проверете дали одводното црево е затнато
E12	Прелевање на водата	Рестартирајте го уредот.
EXX	Други	Рестартирајте го уредот. Ако проблемот продолжи, контактирајте ја услугата за клиенти.

Сервис за корисници

Резервни делови за вашиот уред ќе бидат достапни во период од најмалку 10 години.
Ако имате какви било прашања, контактирајте ја нашата служба за корисници на:

ПРЕДУПРЕДУВАЊЕ!

Ризик од струен удар

- Никогаш не пробувајте да поправите уред кој е неисправен или се сомневате дека е неисправен. Ова може да го загрози вашиот живот или животот на идните корисници. Споменатите поправки можат да ги вршат само овластени стручни лица.
- Несоодветната поправка ќе ја поништи гаранцијата, па последователната штета нема да биде прифатена!

Транспорт

ВАЖНИ ЧЕКОРИ ЗА ПРЕМЕСТУВАЊЕ НА УРЕДОТ

- Исклучете го апаратот и затворете ја славината за вода.
- Проверете дали вратата и одделот за детергент се правилно затворени.
- Извадете го цревоото за водоснабдување и одводното црево од домашниот водовод.
- Почекајте водата да исцеди целосно од апаратот (видете во делот „Одржување: Чистење на филтерот за одводна пумпа“)
- Важно: Заменете ги 4-те транспортни завртки на задниот дел од уредот.
- Овој уред е тежок. Внимателно поместете го. Кога кревате, никогаш не држете го со испакнати делови. Вратата на машината не смее да се користи како рачка.

Технички спецификации

МАКС. дозволена струја	10А
Стандарден притисок на вода	0.05MPa~1MPa
Напојување	220-240V~,50Hz

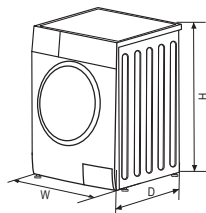

Модел	Капацитет за перење/сушење	Димензии (ШxДxВ мм)	Нето маса	Номинална моќност на сушење
WW86492M	8.0/6.0 kg	595x475x850	63kg	1900/1300W
WW107591M	10.0/7.0 kg	595x565x850	72kg	1900/1300W

Пакување/Стари уреди



Оваа ознака укажува дека производот во ЕУ не треба да се одложува заедно со друг отпад од домаќинството. За да спречите потенцијална штета по животната средина или здравјето на луѓето, настаната поради неконтролирано одложување на отпадот, одговорно рециклирајте го производот како би ја промовирале одржливата повторна употреба на материјалните ресурси. За одложување на употребениот уред користете ги системите за собирање отпад или контактирајте го малопродажниот објект од каде сте го купиле производот. Тие Вашиот производ може да го преземат и рециклираат на начин безбеден за животната средина.

INSTRUCȚIUNI DE SIGURANȚĂ

Vă rugăm să citiți cu atenție următoarele informații de siguranță și să le urmați cu strictețe pentru a minimiza riscul de incendiu sau explozie, șoc electric și pentru a preveni daune materiale, vătămare corporală sau pierderea vieții. Nerespectarea acestor instrucțiuni va anula orice garanție.

ATENȚIE!

Această combinație de simbol și cuvânt de semnalizare indică o situație potențial periculoasă care poate duce la deces sau vătămări grave dacă nu este evitată.

ATENȚIE!

Această combinație de simbol și cuvânt de semnalizare indică o situație potențial periculoasă care poate duce la vătămări ușoare sau minore sau daune materiale și ale mediului.

NOTĂ

Această combinație de simbol și cuvânt de semnalizare indică o situație potențial periculoasă, care poate duce la vătămări ușoare sau minore.

ATENȚIE!

Șocul electric!

- Dacă cablul de alimentare este deteriorat, acesta trebuie înlocuit de către producător, agentul său de service sau de către persoane calificate, pentru a evita un pericol.
- Dacă mașina este deteriorată, nu trebuie utilizată decât dacă este reparată de către producător, agentul său de service sau persoane cu calificare similară. Pericol de electrocutare!
- Aparatul poate fi utilizat de copii cu vârsta de la 8 ani și peste și de persoane cu capacități fizice, senzoriale sau mentale reduse sau cu lipsă de experiență și cunoștințe, dacă au primit supraveghere sau instrucțiuni privind utilizarea aparatului într-un mod sigur și înțeleg pericolele implicate. Copiii nu se vor juca cu aparatul. Curățarea și întreținerea utilizatorului nu trebuie efectuate de copii fără supraveghere.
- Copiii trebuie supravegheați pentru a nu se juca cu aparatul.
- Copiii cu vârsta de până la 3 ani trebuie ținuti departe de aparat sau supravegheați permanent.
- Animalele și copiii se pot urca în mașină. Verificați mașina înainte de fiecare operațiune.
- Nu vă cățărați și nu vă așezați pe aparat.

Locul de instalare și împrejurimile

- Toate produsele de spălat și substanțele suplimentare trebuie păstrate într-un loc sigur, la îndemâna copiilor.
- Nu instalați mașina pe un covor. Obstrucția orificiilor de către un covor poate deteriora mașina.
- Țineți aparatul departe de sursele de încălzire și de lumina directă a soarelui pentru a evita corodarea pieselor din plastic și cauciuc.
- Nu utilizați aparatul în medii umede sau încăperi care conțin gaze explozive sau caustice. În caz de scurgeri de apă sau stropi de apă, lăsați aparatul să se usuce în aer liber.
- Aparatul nu trebuie instalat în spatele unei uși care se încuie, a unei uși glisante sau a unei uși cu balama pe partea opusă celei a mașinii de spălat.
- Nu utilizați mașina în încăperi cu o temperatură mai mică de 5°C. Acest lucru poate provoca daune unor părți ale acestuia. Dacă este inevitabil, asigurați-vă că scurgeți complet apa din aparat după fiecare utilizare (vezi „Întreținere - Curățarea filtrului pompei de scurgere”) pentru a evita daunele cauzate de îngheț.
- Nu utilizați niciodată spray-uri sau substanțe inflamabile în imediata apropiere a aparatului.

Instalare

- Scoateți toate materialele de ambalare și șuruburile de transport înainte de a utiliza aparatul. În caz contrar, pot rezulta daune grave.
- Acest aparat este echipat cu o singură supapă de admisie și poate fi conectat numai la sursa de apă rece.
- Ștecherul trebuie să fie accesibil după instalare.

- Înainte de a spăla rufe pentru prima dată, produsul trebuie să efectueze o dată toate procedurile, fără haine în interior.
- Înainte de a utiliza mașina de spălat, produsul trebuie calibrat.
- Nu puneți obiecte excesiv de grele pe aparat, cum ar fi recipiente cu apă sau dispozitive de încălzire.
- Noile seturi de furtunuri furnizate împreună cu aparatul trebuie utilizate, iar seturile de furtunuri vechi nu trebuie reutilizate.
- Presiunea max. apei de intrare 1 MPa. Presiunea min. de intrare a apei 0,05 MPa.

Conexiune electrică

- Asigurați-vă că cablul de alimentare nu este prins de mașină, acesta se poate deteriora.
- Conectați produsul la o priză cu împământare protejată de o siguranță care respectă valorile din tabelul „Specificatii tehnice”. Instalarea de împământare trebuie făcută de un electrician calificat. Asigurați-vă că mașina este instalată în conformitate cu reglementările locale.
- Legăturile la apă și cele electrice trebuie efectuate de către un tehnician calificat în conformitate cu instrucțiunile producătorului și cu reglementările locale de siguranță.

ATENȚIE!

- Nu folosiți mai multe prize sau prelungitoare.
- Aparatul nu trebuie să aibă un dispozitiv de comutare extern, cum ar fi un cronometru sau conectat la un circuit care este pornit și oprit în mod regulat.
- Nu scoateți ștecherul din priză dacă există gaz inflamabil în jur.
- Nu scoateți niciodată ștecherul cu mâinile ude.
- Trageți întotdeauna de ștecher, nu de cablu.
- Deconectați întotdeauna aparatul dacă nu este utilizat.

Legături la sursa de apă

- Verificați racordurile tuburilor de intrare a apei, robinetului de apă și furtunului de evacuare pentru eventuale probleme datorate modificărilor presiunii apei. Dacă conexiunile se slăbesc sau se scurg, închideți robinetul de apă și reparați-l. Nu utilizați aparatul înainte ca țevile și furtunurile să fie instalate corespunzător de către persoane calificate.
- Ușa de sticlă poate deveni foarte fierbinte în timpul funcționării. Țineți copiii și animalele de companie departe de aparat în timp ce acesta funcționează.
- Furtunurile de alimentare și de evacuare a apei trebuie să fie instalate în siguranță și să rămână nedeteriorate. În caz contrar, pot apărea scurgeri de apă.
- Nu scoateți filtrul pompei de scurgere cât mai există apă în aparat. Se pot scurge cantități mari de apă și există riscul de opărire din cauza apei fierbinți.

Operare și întreținere

- Nu utilizați niciodată solvenți inflamabili, explozivi sau toxici. Nu folosiți benzină și alcool etc. ca detergenți. Selectați numai detergenți care sunt adecvați pentru spălarea în mașină.
- Asigurați-vă că toate buzunarele sunt golite. Obiectele ascuțite și rigide, cum ar fi monede, broșe, cuie, șuruburi, pietre etc. pot provoca daune grave acestui aparat.
- Scoateți toate obiectele din buzunare, cum ar fi brichetele și chibriturile înainte de a utiliza aparatul.
- Clățiți bine articolele care au fost spălate manual.
- Articolele care au fost murdare de substanțe precum ulei de gătit, acetonă, alcool, benzină, kerosen, substanțe de îndepărtare a petelor, terebentină, ceară și detergenți de ceară trebuie spălate la cald cu o cantitate suplimentară de detergent înainte de a fi uscate în aparat.
- Articolele care conțin spumă de cauciuc (spumă de latex), căști de duș, textile rezistente la apă, articole din cauciuc și haine sau perne prevăzute cu tamponare din cauciuc-spumă nu trebuie să fie uscate în mașină.
- Balsamurile pentru țesături sau produse similare trebuie utilizate conform instrucțiunilor.
- Nu încercați niciodată să deschideți ușa cu forța. Ușa se va debloca la scurt timp după sfârșitul unui ciclu.
- Vă rugăm să nu închideți ușa cu forță excesivă. Dacă este dificil să închideți ușa, vă rugăm să verificați dacă hainele sunt introduse și distribuite corect.
- Deconectați întotdeauna aparatul și închideți robinetul de apă înainte de curățare și întreținere și după fiecare utilizare.
- Nu turnați niciodată apă peste aparat pentru curățare. Pericol de electrocutare!
- Reparațiile trebuie efectuate numai de către producător, agentul său de service sau persoane calificate

pentru a evita orice pericol. Producătorul nu va fi responsabil pentru daunele cauzate de intervenția unor persoane neautorizate.

Transport

- Înainte de transport:
 - Șuruburile vor fi montate la mașină de către o persoană specializată;
 - Apa acumulată trebuie evacuată din mașină
- Acest aparat este greu. Transportați cu grijă. Nu țineți niciodată de nicio parte proeminentă a mașinii atunci când ridicați. Ușa mașinii nu poate fi folosită ca mâner.

UTILIZAREA PREVĂZUTĂ

Produsul este destinat numai pentru uz casnic și pentru textile în cantități menajere adecvate pentru spălare și uscare la mașină. Acest aparat este destinat exclusiv utilizării în interior și nu este destinat utilizării încorporate. Utilizați numai conform acestor instrucțiuni. Aparatul nu este destinat utilizării comerciale. Orice altă utilizare este considerată utilizare necorespunzătoare. Producătorul nu este responsabil pentru eventualele daune sau vătămări care pot rezulta din aceasta.

- Acest aparat este destinat să fie utilizat în aplicații casnice și similare, cum ar fi:
 - Personalul zonelor de bucătărie din magazine, birouri și alte medii de lucru;
 - Ferme;
 - De către clienți din hoteluri, moteluri și alte medii de tip rezidențial;
 - Medii tip pensiune;
 - Zone de uz comun în blocuri sau în spălătorie.

INSTALARE

Descriere produs

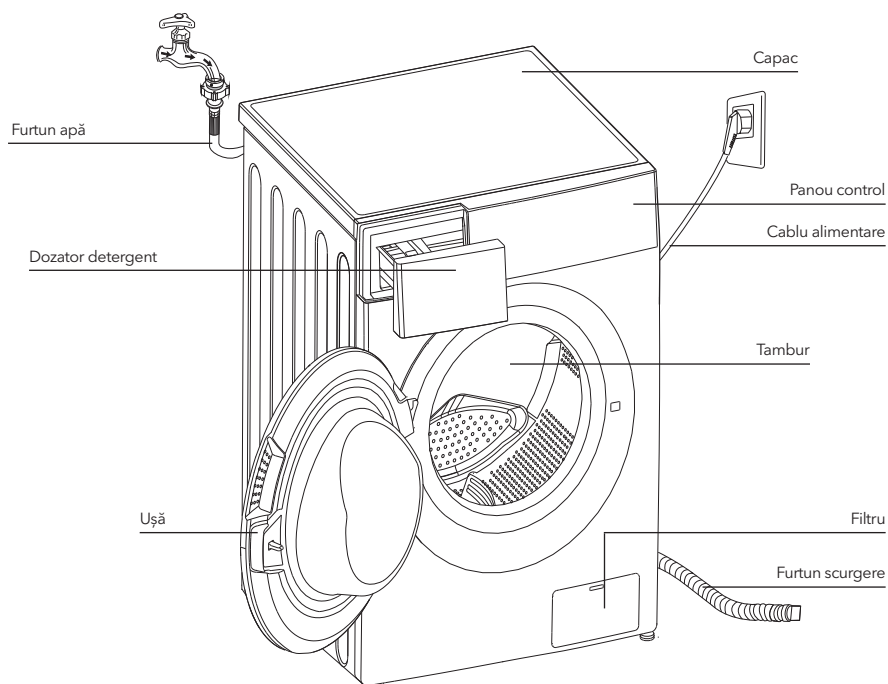

NOTĂ

Prezentarea este orientativă. Produsul real poate fi diferit.

Accessories



Dop orificii transport

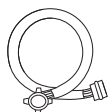

Furtun apă rece



Manualul utilizatorului

Zona de instalare

ATENȚIE!

- Stabilitatea este important pentru a preveni mișcarea produsului! Asigurați-vă că mașina este stabilă.
- Asigurați-vă că produsul nu este așezat pe cablul de alimentare.
- Asigurați-vă că mențineți distanțele de la perete, conform imaginii.

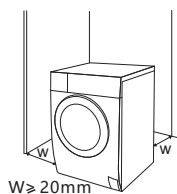

Înainte de a instala mașina, locul trebuie să fie după cum urmează:

1. Suprafață rigidă, uscată, stabilă
2. Evitați lumina directă a soarelui
3. Ventilație adecvată
4. Temperatura camerei este peste 0°C
5. Păstrați la distanță de surse de căldură precum aparate cu cărbune sau gaz.



Despachetarea mașinii

⚠ ATENȚIE!

- Ambalajele (e.g. folie, spumă de polistiren) pot fi periculoase pentru copii.
- Risc de sufocare! Țineți ambalajele departe de copii.

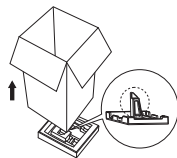

1. Scoateți cutia de carton și ambalajul din polistiren.
2. Ridicați mașina de spălat și scoateți ambalajul de bază. Asigurați-vă că spuma triunghiulară mică este îndepărtată împreună cu cea de jos. Dacă nu, așezați unitatea cu suprafața laterală, apoi îndepărtați manual spuma mică de pe fundul unității.
3. Scoateți banda care fixează cablul de alimentare și furtunul de evacuare.
4. Scoateți furtunul de alimentare din tambur.

Îndepărtați șuruburile de transport

⚠ ATENȚIE!

Trebuie să îndepărtați șuruburile de transport din spatele produsului.



Slăbiți cele 4 șuruburi cu o cheie.



Scoateți piulițele, inclusiv piesele din cauciuc și păstrați-le pentru utilizări ulterioare.

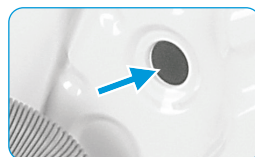

Folosiți dopurile pentru a închide orificiile.

Nivelarea mașinii de spălat

⚠ ATENȚIE!

Piulițele pentru cele patru picioare trebuie strânse cu fermitate.

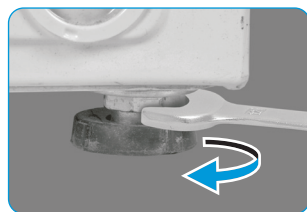

1. Slăbiți piulița.
2. Rotiți piciorul până atinge podeaua.
3. Ajustați picioarele și strângeți cu cheia. Asigurați-vă că mașina este aliniată și stabilă.

Conectați furtunul de alimentare cu apă



ATENȚIE!

- Pentru a preveni scurgerea sau daunele din cauza apei, urmați instrucțiunile din acest capitol!
- Nu îndoiți, striviți sau tăiați furtunul de alimentare cu apă.



Conectați furtunul pentru apă la supapa de admisie și la robinetul de apă rece conform instrucțiunilor.



NOTĂ

Conectați manual, nu folosiți ustensile. Verificați dacă legăturile sunt strânse.

Furtun de scurgere



ATENȚIE!

- Nu îndoiți, striviți sau tăiați furtunul.
- Așezați furtunul corect, în caz contrar, pot apărea scurgeri de apă.

Puteți așeza în două moduri capătul furtunului de scurgere:

1. În jgheabul de apă.

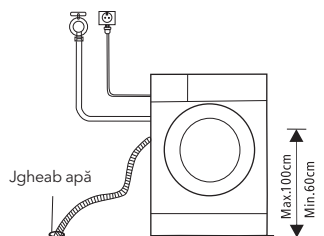

2. Conectați la țeava de scurgere a jgheabului.

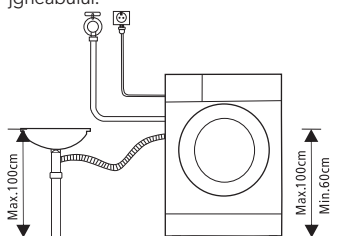

FUNCȚIONARE

Pornire rapidă



ATENȚIE

- Înainte de spălare, vă rugăm să vă asigurați că este instalat corect.
- Aparatul dumneavoastră a fost verificat temeinic înainte de a părăsi fabrica. Pentru a elimina orice apă reziduală și pentru a neutraliza potențialele mirosuri, este recomandat să curățați aparatul înainte de prima utilizare. Din acest motiv, porniți programul Bumbac la 90°C fără rufe și detergent.



CALIBRARE

Se recomandă calibrarea mașinii de spălat, astfel încât să ofere cele mai bune performanțe.

Aparatul se poate defecta dacă cantitatea de rufe este prea mare. Această funcție optimizează performanța produsului reducând la minimum consumul de energie și apă, economisind bani și timp. Din acest motiv, se recomandă calibrarea aparatului pentru o utilizare optimă.

1. Scoateți toate accesoriile din tambur și închideți ușa;
2. Introduceți ștecherul în priză;
3. Porniți mașina de spălat și apăsați „Delay” și „Temp.” simultan timp de 10 secunde până când „t19” este afișat;
4. Apăsați porniți aparatul și așteptați până când se afișează „****”.
5. Press ▷|| start the appliance and wait till “****” is displayed.

1. Înainte de spălare

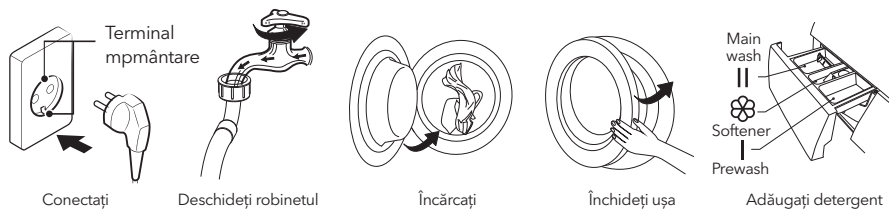

Detergent trebuie adăugat în dozator dacă este selectată funcția de prespălare.

2. Spălare

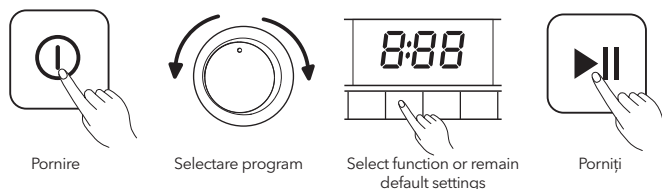

3. După spălare

Emite un sunet sau afișează "End".

Înainte de fiecare spălare

- Temperatura ambientală a mașini trebuie să fie 5-40°C. Dacă este folosită sub 0°C, se pot deteriora supapa de admisie și sistemul de scurgere. Dacă mașina este instalată în condiții de îngheț, trebuie mutată la o temperatură ambientală normală pentru a vă asigura că furtunul de alimentare cu apă și furtunul de scurgere sunt dezghețate înainte de utilizare.
- Vă rugăm verificați etichetele de pe produse și instrucțiunile de utilizare ale detergentului înainte de spălare. Folosiți detergent cu spumare mai mare sau mai mică pentru mașina de spălat.



Verificați etichetele.



Sortați articolele în funcție de culoare și material.



Goliți buzunarele.

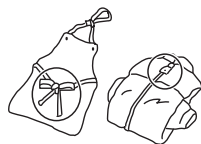

Leगाți șireturile și curelele,
închideți fermoarele și
nasturii.

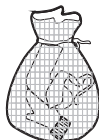

Puneți articolele mici într-un săculeț.



Întoarceți articolele cu fire lungi pe dos.

ATENȚIE!

- Nu spălați sau uscați articolele care au fost curățate, spălate, înmuiate sau tamponate cu substanțe combustibile sau explozive precum ceară, ulei, vopsea, benzină, alcool, kerosen și alte materiale inflamabile.
- Spălarea unui singur articol poate porni alarma din cauza dezechilibrului. Prin urmare, se recomandă să adăugați încă unul sau două articole, astfel încât centrifugarea să se poată face fără probleme.

Dozator detergent

- I Detergent prespălare
- II Detergent spălare principală
- ☼ Balsam
- ☉ Buton eliberare dozator

ATENȚIE!

Detergent trebuie adăugat în dozator după selectarea funcției de prespălare.

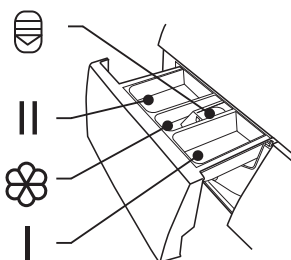

Program	I	II / ☉	☼
Bumbac	○	●	○
Mix	○	●	○
Spălare și uscare		●	○
Doar uscare			
20°C		●	○
Copii	○	●	○
Curățare tambur			

Program	I	II / ☉	☼
Centrifugare			
Clătire și centrifugare			○
Lână		●	○
ECO 40-60		●	○
Sterilizare		●	○
Rapid 15'		●	○
1h WD		●	○

● Trebuie

○ Opțional

Recomandare detergent

Detergent recomandat	Cicli de spălare	Temperatură spălare	Tip de articol și material
Detergent puternic cu agenți de înălbire și strălucitori optici	Bumbac, ECO 40-60, Mix, Lenjerie pat	20/30/40/60	Rufe albe din bumbac sau în rezistent la fierbere
Detergent de culoare fără agent de înălbire și strălucitori optici	Bumbac, Mix, Lenjerie pat	Cold/20/30/40	Rufe colorate din bumbac sau în
Detergent colorat sau blând fără strălucitori optici	20°C, Sintetic	20	Rufe colorate din fibre ușor de întreținut sau din materiale sintetice
Detergent spălare ușoară	Sintetic	20/30	Textile delicate, mătase, viscoză
Detergent special lână	Lână	20/30	Lână

NOTĂ

- Detergentul sau aditivul aglomerant poate fi diluat în apă înainte de a-l turna în dozatorul de detergent, pentru a evita ca intrarea acestuia să se blocheze și astfel să provoace un preaplin de apă.
- Vă rugăm să alegeți tipul de detergent potrivit pentru a obține o performanță maximă de spălare și un consum minim de apă și energie
- Pentru a obține cel mai bun rezultat de curățare este importantă o dozare adecvată a detergentului.
- Folosiți o cantitate redusă de detergent dacă tamburul nu este umplut complet.
- Reglați întotdeauna cantitatea de detergent în funcție de duritatea apei, dacă apa de la robinet este moale, utilizați mai puțin detergent.
- Dozați în funcție de cât de murdare sunt rufe dvs., mai puține haine murdare necesită mai puțin detergent.
- Detergentul foarte concentrat (detergent compact) necesită o dozare deosebit de precisă.

Următoarele simptome reprezintă supradozaj de detergent:

- formarea puternică de spumă
- rezultat slab la spălare și clătire

Următoarele simptome reprezintă subdozare a detergentului:

- rufe devin gri
- formarea depunerilor de calcar pe tambur, pe elementul de încălzire și/sau pe rufe.

Panoul de control

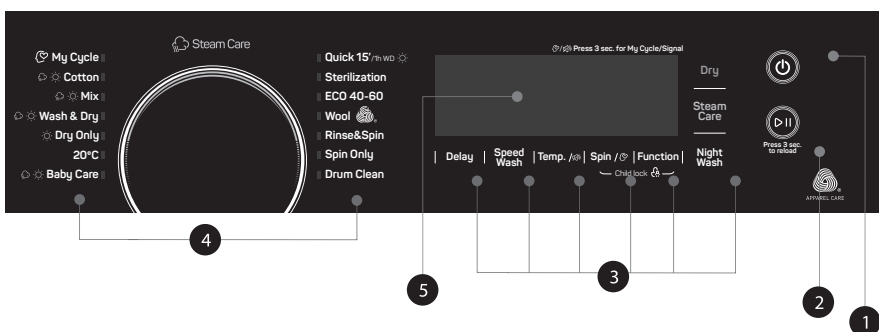

1. Power

Aparatul este pornit/oprit.

2. Start/Pause

Apăsați butonul pentru a opri sau întrerupe ciclul de spălare.

3. Option

Vă permite să selectați o funcție suplimentară, care se va aprinde când este selectată.

4. Programmes

În funcție de tipul de articol.

5. Display

Afișează setările, timpul rămas, opțiunile și mesajele pentru aparat. Va rămâne pornit pe durata ciclului de spălare.

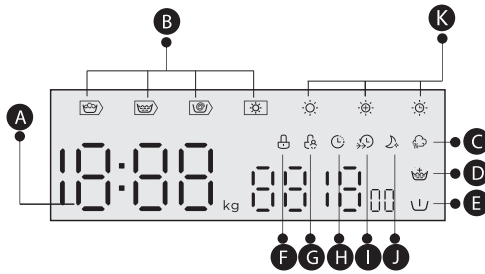
**A** Display

Wash Time	Delay Time
125	2h
Speed	Error
400	E 30
End	Temp.
End	30

B Wash-Rinse-Spin-Dry**C** Steam Care**D** Extra Rinse**E** Pre Wash**F** Door Lock**G** Child Lock**H** Delay**I** Speed Wash**J** Night Wash**K** Dry Level

Programe

Program	Sarcină spălare/uscare (kg)		Timp (h:min)	
	8.0/6.0	10.0/7.0	8.0	10.0
☀ Bumbac	8.0/6.0	10.0/7.0	3:39	3:39
☀ Mix	8.0/6.0	10.0/7.0	1:20	1:20
☀ Wash and Dry	6.0/6.0	10.0/7.0	4:34	5:23
☀ Dry Only	-/6.0	-/7.0	3:40	4:33
20°C	4.0/--	5.0	1:01	1:01
☀ Copii	8.0/6.0	10.0/5.0	2:01	1:42
Curățare tambur	--	-	1:18	1:18
Centrifugare	8.0/--	10.0	0:12	0:12
Clătire și centrifugare	8.0/--	10.0	0:20	0:20
Lână	2.0/--	2.0	1:07	1:07
ECO 40-60	8.0/--	10.0	3:38	3:59
Sterilizare	4.0/--	5.0	2:27	2:27
Rapid 15'	2.0/--	2.0/--	0:15	0:15
☀ 1h WD	1.0/1.0	1.0/1.0	0:58	0:15

**NOTĂ**

Parametrii din acest tabel sunt doar pentru orientativ pentru utilizator.
Parametrii actuali pot fi diferiți de parametrii din tabelul menționat mai sus.

Ciclu	Capacitate kg	Setare temperatură	Durata h:min	Consum energie în kWh/ciclu	Consum apă în L/ciclu	Cea mai ridicată temperatură °C ¹	Umezeală reziduală % / viteză centrifugare rpm ²
20°C	4.0	20	1:01	0.183	44	20	65%/1000
Bumbac 60°C	8.0	60	3:44	1.719	71	60	53%/1400
MIX	8.0	40	1:20	0.754	71	40	70%/800
Rapid 15'	2.0	cold	0:15	0.030	31	cold	75%/800
Sterilizare	4.0	70	2:27	1.700	55	70	70%/800
ECO 40-60 ³⁾	8.0	--	3:38	0.766	61.0	36	53.9%/1351
	4.0	--	2:48	0.415	45.0	28	53.9%/1351
	2.0	--	2:48	0.199	36.0	24	53.9%/1351
Spălare și uscare ⁴⁾	6.0	--	9:30	3.798	100	27	3%/1400
	3.0	--	7:00	1.987	75	24	3%/1400

- Datele de mai sus sunt doar pentru referință, iar datele se pot modifica din cauza condițiilor de utilizare reale diferite.
- Datele pentru alte programe decât programul ECO 40-60 sunt doar orientative.
- Programul 20 °C este capabil să curețe rufe din bumbac puțin murdare, la o temperatură nominală de 20 °C, care respectă regulamentul (UE) 2019/2023.
- În ceea ce privește EN 60456:2016+A11:2020 Cu(UE) 2019/2014, (UE) 2019/2023, (UE) 2021/340, (UE) 2021/341,
Clasa UE de eficiență energetică este: D
Program de testare energetică: ECO 40-60.
Altele implicite. Jumătate de sarcină pentru mașină de 8,0 kg: 4,0 kg.
Sferturi de sarcină pentru mașină de 8,0 kg: 2,0 kg

Ciclu	Capacitate kg	Setare temperatură	Durata h:min	Consum energie în kWh/ciclu	Consum apă în L/ciclu	Cea mai ridicată temperatură °C ¹	Umezeală reziduală % / viteză centrifugare rpm ²
20°C	5.0	20	1:01	0.195	51	20	65%/1000
Bumbac 60°C	10.0	60	3:44	1.972	85	60	53%/ 1500
MIX	10.0	40	1:20	0.871	85	40	70%/ 800
Rapid 15'	2.0	Cold	0:15	0.030	31	Cold	75%/ 800
Sterilizare	5.0	70	2:27	1.950	65	70	70%/ 800
ECO 40-60 ³⁾	10.0	--	3:59	1.015	70.6	38	53%/ 1450
	5.0	--	3:00	0.635	55.3	33	53%/ 1450
	2.5	--	3:00	0.286	38.8	23	53%/ 1450
Spălare și uscare ⁴⁾	7.0	--	9:40	4.255	115.0	30	3%/ 1500
	3.5	--	7:00	2.193	77.0	21	3%/ 1500

- Datele de mai sus sunt doar pentru referință, iar datele se pot modifica din cauza condițiilor de utilizare reale diferite.
- Datele pentru alte programe decât programul ECO 40-60 sunt doar orientative.
- Programul 20 °C este capabil să curețe rufe din bumbac puțin murdare, la o temperatură nominală de 20 °C, care respectă regulamentul (UE) 2019/2023.
- În ceea ce privește EN 60456:2016+A11:2020 Cu(UE) 2019/2014, (UE) 2019/2023, (UE) 2021/340, (UE) 2021/341,
Clasa UE de eficiență energetică este: D
Program de testare energetică: ECO 40-60.
Altele implicit. Jumătate de sarcină pentru mașină de 10,0 kg: 5,0 kg.
Sferturi de sarcină pentru mașină de 10,0 kg: 2,5 kg

¹⁾Temperatura cea mai ridicată atinsă de rufe în ciclul de spălare timp de cel puțin 5 minute.

²⁾Umiditatea reziduală după ciclul de spălare în procent de conținut de apă și viteză de centrifugare la care aceasta a fost atinsă.

³⁾Programul ECO 40-60 este capabil să curețe rufe din bumbac puțin murdare, spălate la 40°C sau 60°C, împreună în același ciclu. Acest program este utilizat pentru a evalua conformitatea cu regulamentul (UE) 2019/2014, (UE) 2019/2023, (UE) 2021/340, (UE) 2021/341

⁴⁾Programul Spălare și Uscare, setarea nivelului de uscare Extra Dry  este capabil să curețe rufe din bumbac normal murdare, declarate a fi spălate la 40°C sau 60°C, împreună în același ciclu, și să le usuce în așa fel că poate fi depozitat imediat într-un dulap. Acest program este utilizat pentru a evalua conformitatea cu Regulamentul (UE) 2019/2023.

Cele mai eficiente programe din punct de vedere al consumului de energie sunt în general cele care rulează la temperaturi mai scăzute și durata mai mare.

Încărcarea mașinii de spălat de uz casnic până la capacitatea indicată pentru programele respective va contribui la economisirea de energie și apă.

Zgomotul și conținutul de umiditate rămasă sunt influențate de viteza de rotire: cu cât este mai mare viteza de rotire în faza de rotire, cu atât este mai mare zgomotul și cu atât conținutul de umiditate rămasă mai mic.

ATENȚIE





































Dacă există o întrerupere a sursei de alimentare în timp ce mașina funcționează, o memorie specială stochează programul selectat. Aparatul va continua programul când sursa de alimentare este restabilă.















Programe

Programele sunt disponibile în funcție de articol.

Programs	
Bumbac	Material rezistente la căldură.
Copii	Haine de copii, capacitate mai mare de clătire pentru a proteja pielea copiilor
Rinse&Spin	Clătire suplimentară cu centrifugare
Mix	Amestec de bumbac și sintetic.
20°C	Capabil să curețe rufe din bumbac ușor murdare, la o temperatură nominală de 20 °C.
ECO 40-60	Capabil să curețe rufe din bumbac normal murdare, declarate a fi spălate la 40 °C sau 60 °C, împreună în același ciclu.
Rapid 15'/1h WD	Această procedură mută la Rapid 15', apăsați "Uscare" pentru a comuta la 1h WD.
Rapid 15'	Program foarte scurt de aproximativ, potrivit pentru rufe puțin murdare ca o cantitate mică de rufe.
1h WD	Pentru haine sau cămăși sintetice mici, limita de încărcare este de 1 kg (aproximativ 4 cămăși).
Lână	Lână sau articole cu conținut bogat de lână.
Spin Only	Centrifugare suplimentară.
Drum Clean	Setați mașina pentru a curăța tamburul și tubul. Sterilizare la temperatură înaltă de 90°C pentru a face spălarea rufelor mai economică. Când rulează acest program, nu pot fi adăugate alte articole. Când se introduce cantitatea adecvată de agent de albire cu clor, efectul de curățare a tamburului va fi mai bun. Clientul poate folosi acest program în mod regulat în funcție de nevoi.
Uscare	Selectați pentru a usca rufe, temperatura este diferită. Timpul de uscare în funcție de sarcină.
Spălare și uscare	Programul energetic standard pentru spălare și uscare.
Sterilization	Temperatură de peste 60 grade, mai lung de 30 minute, eficient pentru îndepărtarea bacteriilor

Opțiuni

Ciclu	Temp. (°C)	Centrifugare in rpm	Funcții suplimentare
Cicluri de spălare		1400	
Bumbac	40	800	      
Mix	40	800	      
Spălare și uscare	--	1400	    
Uscare	--	1200	  
20°C	20	1000	  
Copii	60	1000	      
Curățare tambur	90	--	 
Centrifugare	--	1000	 

Ciclu	Temp. (°C)	Centrifugare in rpm	Funcții suplimentare
Clătire și centrifugare	--	1000	  
Lână	40	600	  
ECO 40-60	--	1400	
Sterilizare	70	800	  
Rapid 15'	Cold	800	 
1h WD	--	1200	  

NOTĂ

- Pentru viteza maximă de centrifugare, durata programului și alte detalii ale programului ECO 40-60, vă rugăm să consultați conținutul de pe pagina Fișă produs.
- Dacă o ajustare nu este posibilă pentru un ciclu, tabelul arată ce ciclu oferă opțiuni de ajustare.

Temp.

Temp.

Când este necesar, temperatura de spălare poate fi reglată prin apăsarea butonului de temperatură în următorii pași: Rece - 20°C - 30°C - 40°C - 60°C - 90°C.

Spin

Spin

Când este necesar, viteza de centrifugare poate fi reglată apăsând butonul Viteză în următorii pași: 1400: 0-400-600-800-1000-1200-1400

Delay

Temporizare

Setați funcția Delay:

1. Selectați un program
2. Apăsați butonul Delay pentru a seta durata (durata de temporizare este 0-24 H.)
3. Apăsați [Start/Pause] pentru a începe temporizarea operațiunii.



Choose the Program



Setting time



Start

Pentru a anula funcția Temporizare, apăsați butonul „Temporizare” înainte de a începe programul până când pe afișaj apare 0 h. Dacă programul a început deja, opriți și apoi porniți aparatul și selectați un nou program.



Pre Wash

Funcția de spălare suplimentară înainte de începerea ciclului principal de spălare pentru a crește performanța de spălare. Notă: detergentul trebuie adăugat în compartimentul I.



Extra Rinse

Clătire suplimentară la selectarea acestei funcții.



Speed Wash

Scade timpul de spălare.



Steam Care

Selectați funcția cu programele “Cotton”, “Mix”, și “Baby Care”.

**My Cycle**

Memorează programul folosit cel mai des.

După selectarea programului și setarea opțiunilor, apăsați [Spin] 3 sec. înainte de a porni spălarea. Setarea implicită este bumbac.

NOTĂ

Contor de utilizare

1. Deconectați echipamentul timp de 10 secunde și reconectați din nou.
2. Porniți și în decurs de 10 secunde, vă rugăm să apăsați „Întârziere” și „Spălare de noapte” de pe panoul de control simultan și continuu timp de aproximativ 5 secunde până când afișajul dispozitivului arată cifre - valoarea poate indica timpul de utilizare a echipamentului.
3. Repetați pasul 1 din nou și aparatul poate reveni la funcționarea normală.

**Dry Level**

Apăsați butonul Dry continuu pentru a alege gradul de uscare: Extra Dry/Normal Dry/ Timed Dry.



Extra Dry: Cu această funcție puteți purta hainele imediat după uscare.



Normal Dry: Procedură normală



Timed Dry: Uscare pentru o anumită durată de timp.

NOTE

- Sfaturi pentru uscare:
 - Hainele ar putea fi uscate după centrifugare
 - Pentru a asigura calitatea produselor uscate, vă rugăm să le clasificați în funcție de tipul țesăturii lor și de temperatura de uscare.
 - Sinteticele trebuie să aibă setat timpul de uscare adecvat.
 - Dacă doriți să călcați hainele după uscare, vă rugăm să le puneți deoparte pentru o perioadă.
- Haine care nu sunt potrivite pentru uscare
 - Articole deosebit de delicate, cum ar fi perdele sintetice, lână și mătase, haine cu inserții metalice, nailon
 - Hainele căptușite cu cauciuc spumos sau materiale similare cauciucului spumos nu trebuie să fie uscate la mașină.
 - Țesăturile care conțin reziduuri de loțiuni sau spray-uri pentru păr, solvenți pentru unghii sau soluții similare nu trebuie să fie uscate pentru a evita formarea de vapori nocivi.

**Mute the buzzer**

Start

Apăsați [Temp.] timp de 3sec pentru funcția silențios.

Pentru a anula funcția, apăsați din nou butonul timp de 3 secunde. Setarea se va păstra până la următoarea resetare.

ATENȚIE

După activarea funcției, sunetele nu se vor mai auzi.

**Night Wash**

Selectați această funcție dacă viteza de centrifugare este mai mare de 800rpm, apoi schimbați la 800rpm, și activați funcția silențios.

**Child Lock**

Această funcție îi împiedică pe copii să folosească comenzile mașinii.



Function



Apăsați [Spin] și [Function] simultan timp de 3 sec până când auziți un sunet. Indicatorul se va aprinde.

**ATENȚIE**

Când Blocarea pentru copii este activată, afișajul va afișa alternativ „CL” și timpul rămas.

Apăsarea oricărui alt buton va face ca indicatorul de blocare pentru copii să clipească.

Când programul se termină, „CL” și „End” se vor alterna pe afișaj.

Blocarea pentru copii dezactivează funcția tuturor butoanelor, cu excepția butonului Pornit/Oprit și a butonului Blocare copii!

Doar apăsarea simultană a celor două butoane [Rotire] și [Funcție] poate dezactiva Blocarea pentru copii!

Vă rugăm să dezactivați Blocarea pentru copii înainte de a selecta un nou program!



Press 3 sec. to reload

Reîncărcare

Această operație poate fi executată în timpul procesului de spălare. Când cuva încă funcționează și există o cantitate mare de apă cu temperatură ridicată în cuvă. Ușa nu poate fi deschisă cu forța. Apăsați [Start/Pauză] timp de 3 secunde pentru a reîncărca și porniți adăugarea hainelor în funcția de mijloc.

Vă rugăm să urmați pașii de mai jos:

1. Așteptați până când cuva se oprește din rotație.
2. Încuietarea ușii este deblocată.
3. Închideți ușa când hainele sunt reîncărcate și apăsați



Apăsați [▷||] 3sec.



Reîncărcați hainele



Start

**ATENȚIE**

Nu folosiți funcția

Reload când apa din cuvă este la o temperatură mare.

ÎNTREȚINERE

Curățare și întreținere



ATENȚIE!

Scoateți întotdeauna mașina din priză și opriți robinetul înainte de curățare și întreținere.

Curățarea carcasei

Întreținerea corespunzătoare a mașinii de spălat poate prelungi durata de viață a acesteia. Suprafața poate fi curățată cu detergenți neutri non-abrazivi diluați atunci când este necesar. Dacă există vreun revărsare de apă, folosiți o cârpă pentru a o șterge imediat. Nu folosiți niciodată obiecte ascuțite pentru a curăța aparatul.



ATENȚIE

Nu utilizați niciodată agenți abrazivi sau caustici, acizi formici sau solvenții săi diluați sau substanțe similare, cum ar fi alcoolul sau produsele chimice.

Curățarea cuvei

Orice pete de rugină lăstate în interiorul cuvei de articolele metalice trebuie îndepărtate imediat folosind detergenți fără clor. Nu folosiți niciodată vată de oțel pentru curățarea tamburului!!



NOTĂ

Nu lăsați rufe în mașină când curățați cuva.

Curățarea garniturii ușii și a sticlei

Ștergeți geamul și garnitura după fiecare spălare pentru a îndepărta scamele și petele. Dacă se acumulează scame, pot cauza scurgeri. Scoateți toate monedele, nasturii și alte obiecte de pe garnitură după fiecare spălare. Curățați garnitura ușii și geamul în fiecare lună pentru a asigura funcționarea normală a



Curățarea filtrului interior



NOTĂ

Un flux de apă redus înseamnă că filtrul trebuie curățat.

1. Închideți robinetul și scoateți furtunul de alimentare cu apă.
2. Curățați filtrul cu o perie.
3. Deșurubați furtunul de alimentare cu apă din partea din spate a mașinii. Scoateți filtrul cu un clește cu vârf lung.
4. Folosiți o perie pentru a curăța filtrul.
5. Reinstalați filtrul la admisia de apă și reconectați furtunul de alimentare cu apă.
6. Curățați filtrul de admisie la fiecare 3 luni pentru a asigura funcționarea normală a aparatului.

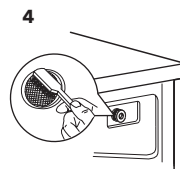
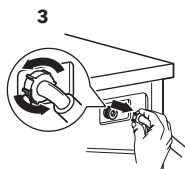
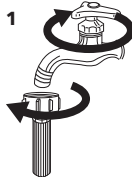

Curățarea dozatorului de detergent

1. Apăsați [] de pe capac și trageți sertarul dozatorului. Curățați interiorul cu o perie.
2. Ridicați capacul sertarului dozatorului și spălați-le cu apă.
3. Puneți capacul la loc și împingeți sertarul la loc.

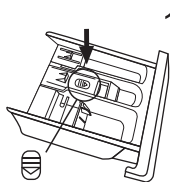

Apăsați și scoateți sertarul.

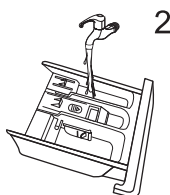

Curățați sertarul și capacul cu apă.

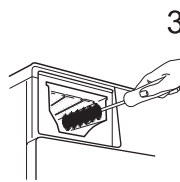

Curățați interiorul cu o perie moale.

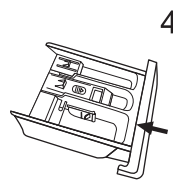

Puneți sertarul la loc.

NOTĂ

- Nu utilizați agenți abrazivi sau caustici pentru curățarea pieselor din plastic.
- Curățați dozatorul de detergent la fiecare 3 luni pentru a asigura funcționarea normală a aparatului.

Cleaning The Drain Pump Filter

ATENȚIE!

- Asigurați-vă că mașina a terminat ciclul de spălare și că este goală.
- Opriti și deconectați înainte de curățarea filtrului pompei de scurgere.
- Aveți grijă la apa fierbinte. Lăsați apa să se răcească. Pericol de opărire!
- Curățați filtrul periodic la fiecare 3 luni pentru a asigura funcționarea normală a aparatului.

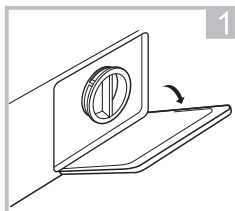

Deschideți ușița de la baza mașinii.

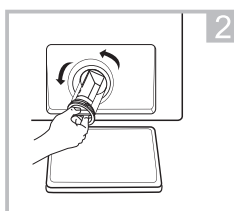

Deschideți filtrul rotind în sens invers acelor de ceas.

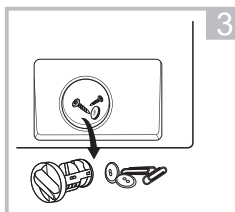

Îndepărtați materia străină.

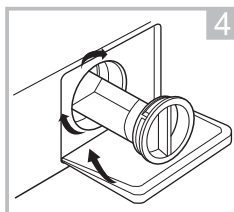

Puneți filtrul la loc.

ATENȚIE

Când aparatul este în funcțiune și în funcție de programul selectat, poate fi apă caldă în pompă. Nu scoateți niciodată capacul pompei în timpul unui ciclu de spălare, așteptați întotdeauna până când aparatul a terminat ciclul și este gol. Când înlocuiți capacul, asigurați-vă că este bine strâns din nou.

Depanare

Ori de câte ori apare o problemă cu aparatul, verificați dacă o puteți rezolva urmând tabelele de mai jos. Dacă problema persistă, vă rugăm să contactați serviciul pentru clienți

Descriere	Cauză posibilă	Soluție
Aparatul nu pornește	Ușa nu e închisă corect. Rufe sunt blocate.	Închideți ușa și reporniți. Verificați rufe.
Ușa nu se deschide.	Protecția de siguranță este activată.	Deconectați de la alimentare. Reporniți aparatul.
Scurgere de apă	Legăturile nu sunt suficient de etanșe.	Verificați și strângeți țeava de apă. Verificați și curățați furtunul de scurgere.
Reziduuri de detergent în dozator	Detergentul este umed și/ sau coagulat.	Curățați și ștergeți dozatorul de detergent.
Indicatorul sau afișajul nu funcționează	Panoul are probleme de conexiune.	Opriti alimentarea și verificați dacă este conectat corect la priză.
Zgomot anormal	Șuruburile de blocare nu au fost îndepărtate. Podeaua nu este stabilă.	Verificați dacă șuruburile sunt îndepărtate. Asigurați-vă că aparatul este pe o suprafață stabilă.

Coduri de eroare

Descriere	Motiv	Soluție
E30	Ușa nu e închisă corect.	Închideți ușa și reporniți.
E10	Problem cu admisia de apă în timpul spălării.	Verificați dacă presiunea apei este suficientă. Strângeți țeava de apă. Verificați filtrul supapei de admisie a apei.
E21	Scurgerea apei este prea lentă.	Verificați furtunul de scurgere să nu fie blocat.
E12	Apa se revarsă.	Reporniți mașina.
EXX	Altele	Reporniți mașina. Dacă problema persistăm contactați centrul de service.

Serviciu clienți

Piesele de schimb pentru aparatul dumneavoastră sunt disponibile pentru minim 10 ani.

Dacă aveți întrebări, vă rugăm să contactați serviciul nostru pentru clienți la:

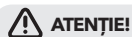

ATENȚIE!

Risc de electrocutare

- Nu încercați niciodată să reparați un aparat care este defect sau presupus a fi defect. Vă puteți pune în pericol viața proprie și a viitorilor utilizatori. Numai specialiștii autorizați au voie să efectueze această reparație.
- Repararea necorespunzătoare va anula garanția și daunele ulterioare nu pot fi recunoscute!

Transport

PAȘI IMPORTANTI CÂND MUTAȚI MAȘINA

- Deconectați aparatul și închideți robinetul de alimentare cu apă.
- Verificați dacă ușa și dozatorul de detergent sunt închise corect.
- Scoateți conducta de admisie a apei și furtunul de evacuare din instalațiile casei.
- Lăsați apa să se scurgă complet din aparat (vezi „Întreținerea Curățarea filtrului pompei de evacuare“)
- Important: Reinstalați cele 4 șuruburi de transport în spatele aparatului.
- Acest aparat este greu. Transportați cu grijă. Nu țineți niciodată de nicio parte proeminentă a mașinii atunci când ridicați.

Ușa mașinii nu poate fi folosită ca mâner.

Specificații tehnice

MAX. Current	10A
Presiunea standard a apei	0.05MPa~1MPa
Alimentare	220-240V~,50Hz

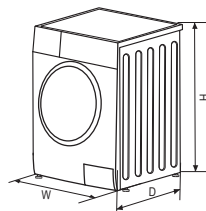

Model	Capacitate spălare/uscare	Dimensiuni (WxDxH)	Greutate	Putere
WW86492M	8.0/6.0 kg	595x475x850	63kg	1900/1300W
WW107591M	10.0/7.0 kg	595x565x850	72kg	1900/1300W

Ambalaje/Aparat vechi



Acest marcatj indică faptul că acest produs nu trebuie aruncat împreună cu alte deșeuri menajere în întreaga UE. Pentru a preveni posibilele daune aduse mediului sau sănătății umane din cauza eliminării necontrolate a deșeurilor, reciclați-l în mod responsabil pentru a promova reutilizarea durabilă a resurselor materiale. Pentru a returna dispozitivul utilizat, vă rugăm să utilizați sistemele de colectare sau să contactați comerciantul de unde ați achiziționat produsul. Aceștia pot prelua acest produs pentru reciclare sigură pentru mediu.

NAVODILA GLEDE VARNOSTI

Da zmanjšate tveganje požara, eksplozije ali električnega udara in preprečite poškodbe premoženja, telesne poškodbe ali smrt, natančno preberite naslednje informacije glede varnosti in jih strogo upoštevajte. Kakršna koli garancija v nasprotnem primeru ne bo veljala.

OPOZORILO!

Ta kombinacija simbolov in opozorilnih besed označuje potencialno nevarne situacije, ki lahko privedejo do smrti ali resnih poškodb, če jih ne preprečite.

POZORI!

Ta kombinacija simbolov in opozorilnih besed označuje potencialno nevarne situacije, ki lahko privedejo do blagih ali manjših poškodb ali poškodb premoženja in škode za okolje, če jih ne preprečite.

OPOMBA

Ta kombinacija simbolov in opozorilnih besed označuje potencialno nevarne situacije, ki lahko privedejo do blagih ali manjših poškodb, če jih ne preprečite.

OPOZORILO!

Električni udar!

- Če je napajalni kabel poškodovan, ga mora zaradi preprečevanja nevarnosti zamenjati proizvajalec, proizvajalčev pooblaščen serviser ali podobno usposobljena oseba.
- Če je stroj poškodovan, ga ne smete upravljati, razen če ga ne popravi proizvajalec, njegov servisni zastopnik ali podobno usposobljena oseba. Tveganje električnega udara!
- Aparat lahko uporabljajo otroci, stari 8 in več let, ter osebe s telesnimi, senzoričnimi ali duševnimi okvarami ali pa osebe brez izkušenj in znanja, če so pod nadzorom ali pa so jim bila podana navodila za varno uporabo aparata in če razumejo nevarnosti, povezane z njegovo uporabo. Otroci se z aparatom ne smejo igrati. Brez nadzora otroci aparata ne smejo čistiti in ga vzdrževati.
- Da se otroci ne bodo igrali z aparatom, jih je treba nadzorovati.
- Otroci, stari 3 leta in manj, ne smejo biti v bližini aparata ali pa morajo biti pod nenehnih nadzorom.
- V stroj lahko splezajo živali in otroci. Pred vsako uporabo stroj pregledajte.
- Na aparat ne plezajte in ne sedajte.

Mesto in okolje namestitve

- Vsa sredstva za pranje in dodatna sredstva je treba shranjevati na varnem mestu, zunaj dosega otrok.
- Stroja ne nameščajte v prostor, v katerem je na tleh preproga. Preproga lahko blokira odprtine stroja, ta pa se zato poškoduje.
- Da preprečite korozijo plastičnih in gumijastih delov, naj aparat ne bo v bližini virov ogrevanja in neposredne sončne svetlobe.
- Aparata ne uporabljajte v vlažnih okoljih ali sobah, v katerih je eksplozivni ali kavstični plin. Če je prišlo do puščanja ali pljuskanja vode, pustite, da se aparat posuši na zraku.
- Aparata ne smete namestiti za vrati, ki jih je mogoče zakleniti, za drsnimi vrati ali za vrati, katerih tečaj je na nasprotni strani pralnega stroja.
- Stroj naj ne deluje v prostorih, v katerem je temperatura nižja od 5°C. V tem primeru bi se njegovi deli lahko poškodovali. Če se temu ni mogoče izogniti, poskrbite, da boste vodo po vsaki uporabi popolnoma odvedli iz aparata (glejte „Vzdrževanje – čiščenje filtra odvodne črpalke“), da preprečite poškodbe zaradi zmrzali.
- V neposredni bližini aparata nikoli ne uporabljajte vnetljivih razpršil ali snovi.

Namestitév

- Pred uporabo aparata odstranite vso embalažo in transportne vijake. V nasprotnem primeru lahko pride do resnih poškodb.
- Ta aparat je opremljen samo z enim dovodnim ventilom in ga je mogoče priključiti le na dovod hladne vode.

- Po namestitvi mora biti napajalni vtič prosto dostopen.
- Pred prvim pranjem oblačil je treba enkrat zagnati vse programe pri praznem pralnem stroju.
- Pred uporabo je treba pralni stroj umeriti.
- Na aparat ne postavljajte pretežkih predmetov, kot so posode za vodo ali grelne naprave.
- Uporabljati morate nove komplete cevi, priložene aparatu, starih pa ne smete ponovno uporabiti.
- Najv. tlak dovedene vode 1 MPa. Najm. tlak dovedene vode 0,05 MPa.

Električni priključek

- Poskrbite, da se kabel ne bo ujel v stroj, saj se zato lahko poškoduje.
- Aparat priključite v ozemljeno vtičnico, zaščiteno z varovalko, katere vrednosti so skladne s tistimi v preglednici Tehnične specifikacije. Napeljavo za ozemljitev mora položiti usposobljeni električar. Poskrbite, da bo stroj nameščen v skladu z lokalnimi predpisi.
- Priključke za vodo in elektriko mora priklopiti ustreznih tehnik v skladu z navodili proizvajalca in lokalnimi varnostnimi predpisi.



OPOZORILO!

- Ne uporabljajte večkratnih vtičev ali podaljškov.
- Aparat ne sme imeti zunanje preklonpe naprave, kot je časovnik, ali biti priključen na tokokrog, ki se redno vklaplja in izklaplja.
- Če je v okolici vnetljiv plin, vtiča ne vlecite iz napajalne vtičnice.
- Vtiča nikoli ne vlecite iz napajalne vtičnice z vlažnimi rokami.
- Pri vlečenju vedno primite za vtič, ne za kabel.
- Vedno, kadar aparata ne uporabljate, ga izklopite iz napajanja.

Priključki za vodo

- Preverite, ali so se zaradi sprememb vodnega tlaka pri priključkih dovodnih cevi za vodo, pipi za vodo in odvodnih ceveh morda pojavile kakšne težave. Če se priključki zrahljajo ali puščajo, zaprite pipo za vodo in poskrbite, da boste izpraznili vse žepe. Aparata ne uporabljajte, dokler usposobljene osebe pip in cevi ne namestijo pravilno.
- Med delovanjem se steklena vrata lahko zelo segrejejo. Poskrbite, da otroci in domači ljubljenci med delovanjem stroja ne bodo v njegovi bližini.
- Gibke cevi za dovod in odvod vode je treba varno namestiti in ostati morajo nepoškodovane. V nasprotnem primeru lahko pride do puščanja vode.
- Ko je v aparatu še voda, ne odstranjujte filtra odvodne črpalke. Iz aparata lahko uide velika količina vode, ker je voda vroča, pa obstaja tveganje opeklin.

Delovanje in vzdrževanje

- Nikoli ne uporabljajte nobenih vnetljivih, eksplozivnih ali strupenih topil. Bencina in alkohola ipd. nikoli ne uporabljajte kot pralnega praška. Uporabljajte le pralne praške, ki so primerni za pranje v pralnem stroju.
- Poskrbite, da boste izpraznili vse žepe. Ostri in trdi predmeti, kot so kovanci, broške, žebelji, vijaki ali kamni ipd., lahko ta stroj resno poškodujejo.
- Pred uporabo aparata iz žepov odstranite vse predmete, kot so vžigalniki in vžigalice.
- Kose, ki ste jih oprali ročno, temeljito ožemite.
- Kose, ki so onesnaženi s snovmi, kot so olje za kuhanje, aceton, alkohol, bencin, kerozin, odstranjevalci madežev, terpentin, vosek in odstranjevalci voska, je treba pred sušenjem v aparatu oprati v vroči vodi z večjo količino detergenta.
- Kosov, ki vsebujejo penasto gumo (gumo iz lateksa), kopalnih kap, vodoodpornih oblačil, gumiranih predmetov in oblačil ali blazin, ki vsebujejo elemente iz penaste gume, v stroju ne smete sušiti.
- Mehčalce ali podobne izdelke je treba uporabljati po navodilih proizvajalcev teh izdelkov.
- Vrat nikoli ne poskušajte odpreti na silo. Vrata se bodo odklenila kmalu po koncu cikla.
- Ne zapirajte vrat s prekomerno silo. Če ugotovite, da se vrata težko zapirajo, preverite, ali so oblačila dobro naložena in razporejena.
- Pred čiščenjem in vzdrževanjem ter po vsaki uporabi aparat vedno izklopite iz napajanja in zaprite pipo za vodo.
- Ko aparat čistite, nanj nikoli ne zlivajte vode. Tveganje električnega udara!
- Zaradi preprečevanja nevarnosti lahko popravila izvaja le proizvajalec, proizvajalčev pooblaščen serviser

ali podobno usposobljena oseba. Proizvajalec ne odgovarja za škodo, nastalo zaradi posegov, ki so jih izvedle nepooblaščen osebe.

Transport

- Pred transportom:
 - vijake mora na stroj znova namestiti usposobljena oseba.
 - Vodo, ki se je nabrala, je treba odvesti iz stroja.
- Ta aparat je težak. Pri transportu bodite pazljivi. Med dvigovanjem nikoli ne držite delov, ki štrlijo iz stroja. Vrat stroja ni mogoče uporabiti kot ročaj.

PREDVIDENA UPORABA

Aparat je namenjen le za uporabo v gospodinjstvu in za oblačila, ki so primerna za strojno pranje in sušenje, njihova količina pa je takšna, kakršna je predvidena za pranje v gospodinjstvih. Ta aparat je namenjen le uporabi v notranjih prostorih in ni namenjen vgradnji. Uporabljajte ga le v skladu s temi navodili. Ta aparat ni namenjen komercialni uporabi. Kakršna koli druga vrsta uporabe velja za nepravilno. Proizvajalec ne odgovarja za nobeno škodo ali poškodbe, do katerih bi prišlo zaradi nepravilne uporabe.

- Ta aparat je predviden za uporabo v gospodinjstvu in temu podobnih okoljih, kot so
 - kuhinje za osebje v trgovinah, pisarnah in drugih delovnih okoljih,
 - kmetije,
 - hoteli, moteli in nastanitve drugih vrst, kjer je ta aparat na voljo gostom, ter
 - nastanitve z nočitvijo in zajtrkom,
 - skupni prostori v blokkih ali stanovanjih ali v pralnicah.

POSTAVLJANJE

Opis proizvoda

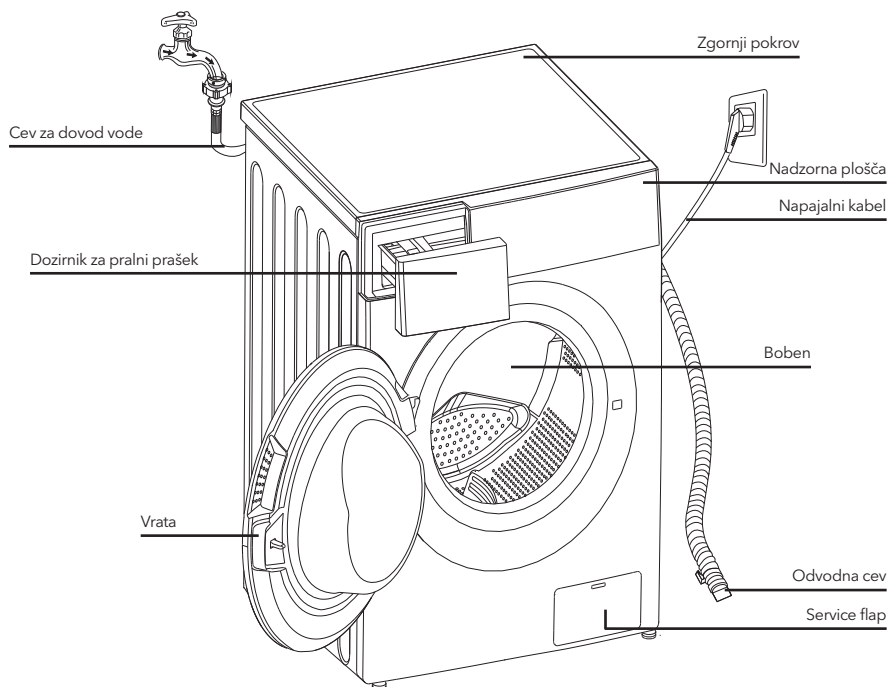

OPOMBA

Shema izdelka je podana le za ponazoritev; za pravi videz glejte dejanski pralni stroj.

Dodatna oprema



Čep odprtine za transport



Cev za dovod hladne vode



Navodila za uporabo

Mesto namestitve

⚠ OPOZORILO!

- Da se stroj ne bo začel premikati, je pomembno, da je stabilen. Prepričajte se, da je aparat v vodoravni legi in da je stabilen.
- Poskrbite, da stroj ne bo stal na napajalnem kablu.
- Poskrbite za najmanjše odmike od sten, kot je prikazano na sliki. $\bar{S} > 20$ mm

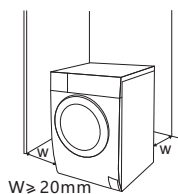

Pred nameščanjem stroja je treba izbrati mesto z naslednjimi lastnostmi:

1. trdna, suha in ravna površina,
2. brez neposredne sončne svetlobe,
3. zadostno prezračevanje,
4. temperatura v prostoru je večja od 0°C,
5. stroj je oddaljen od virov toplote, kot so aparati za ogrevanje na premog ali plinski aparati.



Razpakiranje pralnega stroja

⚠ OPOZORILO!

- Embalaža (folije, stiropor) je lahko nevarna otrokom.
- Obstaja tveganje zadušitve. Poskrbite, da bo vsa embalaža zunaj dosega otrok.

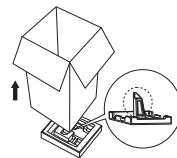

1. Odstranite kartonsko škatlo in embalažo iz stiropora.
2. Dvignite pralni stroj in odstranite spodnji del embalaže. Poskrbite, da boste skupaj s spodnjim delom embalaže odstranili malo trikotno peno. Če je še niste, položite stroj postrani na tla, nato pa mali penasti del z dna stroja odstranite ročno.
3. Odstranite trak, s katerim sta zalepljena napajalni kabel in odvodna cev.
4. Odstranite dovodno cev iz bobna.

Odstranite transportne vijake

⚠ OPOZORILO!

Transportne vijake morate z zadnjega dela odstraniti, preden uporabite stroj.



Z viličastim ključem odvijte 4 transportne vijake.

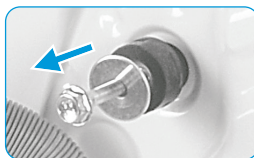

Odstranite vijake, skupaj z gumijastimi deli, in jih shranite, da jih boste lahko uporabili v prihodnje.

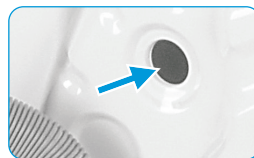

Odprtine zaprite s transportnimi čepi.

Izravnavanje pralnega stroja

⚠ OPOZORILO!

Zaporne matice na vseh štirih nogah morajo biti čvrsto privite na ohišje.

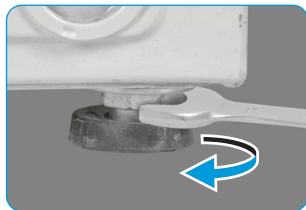

1. Odvijte zaporno matico.
2. Obračajte nogo, dokler ne doseže tal.
3. Prilagodite noge in matice privijte z viličastim ključem. Prepričajte se, da je aparat v vodoravni legi in da je stabilen.

Priklop cevi za dovod vode

⚠ OPOZORILO!

- Da preprečite puščanje ali poškodbe zaradi vode, upoštevajte navodila v tem poglavju.
- Dovodne cevi za vodo ne zvijajte, ne stiskajte, ne prilagajajte in ne režite.



Cev za dovod vode priklopite na ventil za dovod vode in na pipo za vodo z dovodom hladne vode.



☰ OPOMBA

Priklopite ročno, brez orodij. Preverite, ali priključki tesnijo.

Odvodna cev

⚠ OPOZORILO!

- Odvodne cevi ne zvijajte in ne raztezajte.
- Odvodno cev namestite pravilno, sicer se lahko pojavijo poškodbe zaradi puščanja vode.

Konec odvodne cevi lahko namestite na dva načina:

1. Namestite jo v odtok za vodo.

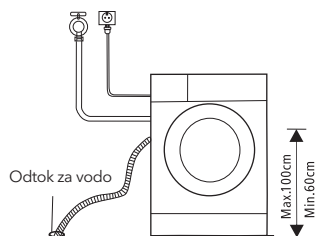

2. Priklopite jo na vejo odvodne cevi lijaka.

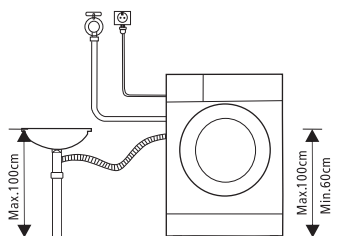

UPRAVLJANJE

Hitri začetek

⚠ POZOR!

- Pred pranjem poskrbite za pravilno namestitve stroja.
- Preden je ta aparat zapustil tovarno, je bil temeljito preverjen. Da odstranite morebitno preostalo vodo in nevtralizirate morebitne neprijetne vonjave, je aparat pred prvo uporabo priporočljivo očistiti. Zato pri praznem bobnu, v katerem ni perila, in brez pralnega praška zaženite program za bombaž pri temperaturi 90 °C.

☰ UMERJANJE

Da bo pralni stroj čim boljše deloval, ga je priporočljivo umeriti.

Aparat lahko zazna količino naloženega perila. S to funkcijo, s katero je poraba energije in vode kar najmanjša, je delovanje aparata optimizirano, s tem pa prihranite čas in denar. Zato je aparat priporočljivo umeriti, da bo čim boljše deloval.

1. Izpraznite boben in zaprite vrata.
2. Priklopite vtič za omrežno napajanje v vtičnico.
3. Vključite pralni stroj ter hkrati pritisnite tipki „Delay“ (Zakasnitev) in „Temp.“ (Temperatura) in ju držite 10 sekund, dokler se ne prikaže oznaka „t19“.
4. Pritisnite ►►, da zaženete aparat, in počakajte, dokler se ne prikaže znak „****“.

1. Pred pranjem

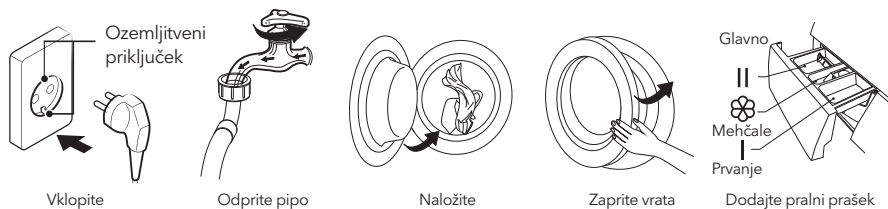

OPOMBA

Če je izbrana funkcija predpranja, je treba v predelek I dodati pralni prašek.

2. Pranje

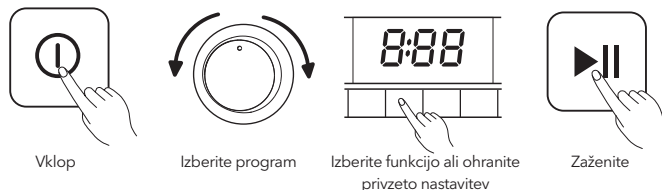

3. Po pranju

Pisk brenčala ali oznaka „End“ (Konec) na zaslonu.

Pred vsakim pranjem

- Temperatura okolja pralnega stroja mora biti v razponu 5–40 °C. Če bi stroj uporabljali pri temperaturi, nižji od 0°C, bi se dovodni in odvodni sistem lahko poškodovala. Če je pralni stroj nameščen v pogojih, v katerih lahko pride do zamrzovanja, ga je treba prenesti v okolje z normalno temperaturo okolja, da se cevi za dovod in odvod vode pred uporabo odmrzneta.
- Pred pranjem preverite etikete za nego perila in navodila za uporabo pralnega praška. Uporabljajte pralni prašek, ki se ne peni ali pa se peni manj in ki je primeren za ustrezno strojno pranje.

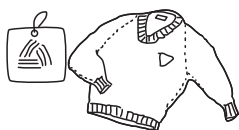

Preverite etiketo za nego perila



Perilo razvrstite glede na barvo in vrsto blaga



Izpraznite žepa.

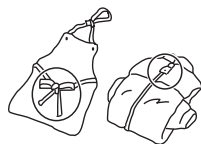

Zavežite dolge trakove in pasove iz blaga ter zapnite zadrga in gumbe

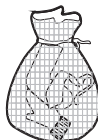

Majhne kose zložite v vrečko za pranje



Oblačila, ki se precej kosmatijo ali pa so puhasta, obrnite od znotraj navzven

⚠ OPOZORILO!

- Ne perite in ne sušite nobenih kosov, ki so bili očiščeni z vnetljivimi ali eksplozivnimi snovmi, kot so vosek, olje, barva, bencin, alkohol, kerozin in drugi vnetljivi materiali, ali pa so bili z njimi oprani, namočeni v njih ali popivnani z njimi.
- Če perete samo en kos oblačila, se lahko pojavi precejšnja ekscentričnost, zaradi neravnovesja pa se sproži alarm. Zato je priporočljivo dodati še en ali dva kosa oblačil, da bo centrifugiranje enakomernejše.

Dozirniki za pralni prašek

- I Pralni prašek za predpranje
- II Pralni prašek za glavno pranje
- ☼ Mehčalec
- ☼ Sprostite gumb, da izvlečete dozirniki.

! POZOR!

Pralni prašek je treba v predelek I dodati le, če je izbrana funkcija predpranja.

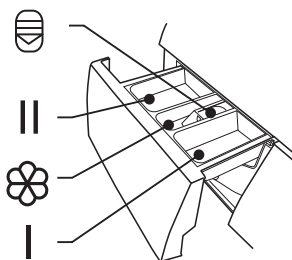

Program	I	II / ☼	☼
Cotton (Bombaž)	○	●	○
Mix (Mešano)	○	●	○
Dry Only (Samo sušenje)		●	○
AirWash (Sušenje na zraku)			
20°C		●	○
Baby Care (Oblačila za dojenčka)	○	●	○
Drum Clean (Čiščenje bobna)			

Program	I	II / ☼	☼
Spin Only (Samo centrifugiranje)			
Rinse & Spin (Izpiranje in Centrifugiranje)			○
Wool (Volna)		●	○
ECO 40-60		●	○
Sterilization (Sterilizacija)		●	○
Quick 15' (Kratko pranje 15')		●	○
1h WD (1 ura W/D)		●	○

● Obvezno

○ Izbirno

Priporočila za pralni prašek

Priporočeni pralni prašek	Cikli pranja	Temp. pranja	Vrsta perila in tekstila
Pralni prašek za močno umazano perilo z belilnimi sredstvi in optičnimi svetilci	Bombaž, ECO (Bombaž, Eko) ECO 40-60, Mix (Mešano), Bed Linen (Posteljno perilo)	20/30/40/60	Belo perilo iz bombaža ali lanu, odpornega na vrelo vodo.
Pralni prašek za barvno perilo brez belilnih sredstev in optičnih svetilcev	Cotton, Mix, Bed Linen (Bombaž, Mešano, Posteljno perilo)	Hladno/20/30/40	Barvno perilo iz bombaža ali lanu
Pralni prašek za barvno perilo ali blag pralni prašek brez optičnih svetilcev	20°C, Synthetic (Sintetika)	20	Barvno perilo iz vlaken za enostavno vzdrževanje ali sintetičnih materialov
Blag pralni prašek	Synthetic (Sintetika)	20/30	Občutljivo perilo, svila, viskoza
Poseben pralni prašek za volno	Wool (Volna)	20/30	Wool (Volna)

OPOMBA

- Pralni prašek ali dodatek, ki se sprijema, lahko razredčite z nekaj vode, preden ga nasujete v dozirnik za pralni prašek, da preprečite zamašitev dovoda in s tem izliv vode.
- Da bo pranje čim bolj učinkovito ter da boste porabili čim manj vode in energije, izberite primerno vrsto pralnega praška.
- Za najboljše rezultate pri pranju je pomembno tudi, da pralni prašek pravilno dozirate.
- Če boben ni povsem poln, uporabite manj pralnega praška.
- Količino pralnega praška vedno prilagodite trdoti vode – če je voda iz pipe mehka, uporabite manj pralnega praška.
- Dozirajte v skladu s tem, kako umazano je vaše perilo; pri manj umazanih oblačilih je potrebnega manj pralnega praška.
- Še zlasti natančno morate dozirati zelo koncentrirane (kompaktne) pralne praške.

V nadaljevanju so naštetih znaki predoziranja pralnega praška:

- tvori se veliko pene,
- perilo je slabo oprano in splaknjeno.

V nadaljevanju so naštetih znaki premajhnega doziranja pralnega praška:

- perilo je posivelo,
- na bobnu, grelnem elementu in/ali perilu se nalaga vodni kamen.

Nadzorna plošča

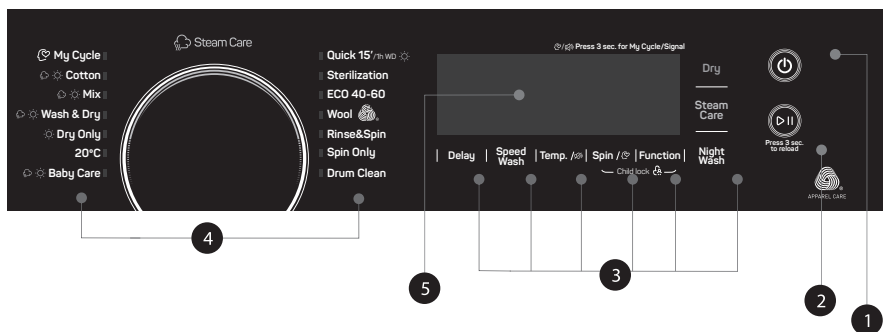

1. Napajanje

Aparat je vklopljen/izklopljen.

2. Zagon/začasna zaustavitev

Pritisnite gumb, če želite zagnati ali začasno zaustaviti cikel pranja.

3. Možnost

S tem lahko izberete dodatno funkcijo; ko jo boste izbrali, bo lučka ob njej zasvetila.

4. Programi

Na voljo glede na vrsto perila.

5. Display (Zaslon)

Na zaslonu so prikazane nastavitve, ocenjeni preostali čas, možnosti in sporočila o stanju pralnega stroja. Zaslon bo ves čas trajanja cikla vklopljen.

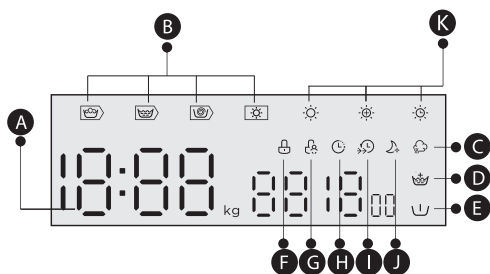
**A** Zaslon

Čas pranja	Čas zakasnitve
125	2h
Hitrost	Napaka
400	E 30
Konec	Temp.
End	30

B Wash-Rinse-Spin-Dry**C** Steam Care**D** Dodatno izplakovanje**E** Predpranje**F** Zaklep vrat**G** Zaklep za zaščito otrok**H** Zakasnitev**I** Hitro pranje**J** Nočno pranje**K** Dry Level

Programi

Program	Teža pranja/sušenja (kg)		Privzeti čas (h:min)	
	8.0/6.0	10.0/7.0	8.0	10.0
☀ Bombaž	8.0/6.0	10.0/7.0	3:39	3:39
☀ Mix (Mešano perilo)	8.0/6.0	10.0/7.0	1:20	1:20
☀ Wash and Dry (Pranje in sušenje)	6.0/6.0	10.0/7.0	4:34	5:23
☀ Dry Only (Samo sušenje)	--/6.0	-/7.0	3:40	4:33
20°C	4.0/--	5.0	1:01	1:01
☀ Baby Care (Oblačila za dojenčke)	8.0/6.0	10.0/5.0	2:01	1:42
Drum Clean (Čiščenje bobna)	--	-	1:18	1:18
Spin Only (Samo centrifugiranje)	8.0/--	10.0	0:12	0:12
Rinse&Spin (Izpiranje in centrifugiranje)	8.0/--	10.0	0:20	0:20
Wool (Volna)	2.0/--	2.0	1:07	1:07
ECO 40-60	8.0/--	10.0	3:38	3:59
Sterilization (Sterilizacija)	4.0/--	5.0	2:27	2:27
Quick 15' (Kratko pranje 15')	2.0/--	2.0/--	0:15	0:15
☀ 1h WD (1 ura W/D)	1.0/1.0	1.0/1.0	0:58	0:15

**OPOMBA**

Parametri v tej preglednici so namenjeni samo ponazoritvi. Dejanski parametri so lahko drugačni od parametrov, navedenih v tej preglednici.

Cikel	Nazivna zmogljivost v kg	Temperatura	Trajanje cikla v h:mi	Poraba energije v kWh/cikel	Poraba vode v l/cikel	Najvišja temperatura pranja °C ¹⁾	Preostala vlaga v % /število vrtljajev centrifuge v vrt./min. ²⁾
20°C	4.0	20	1:01	0.183	44	20	65%/1000
Cotton (Bombaž) 60°C	8.0	60	3:44	1.719	71	60	53%/1400
Mix (Mešano perilo)	8.0	40	1:20	0.754	71	40	70%/800
Quick (Kratko) 15'	2.0	cold	0:15	0.030	31	cold	75%/800
Sterilization (Sterilizacija)	4.0	70	2:27	1.700	55	70	70%/800
ECO 40-60 ³⁾	8.0	--	3:38	0.766	61.0	36	53.9%/1351
	4.0	--	2:48	0.415	45.0	28	53.9%/1351
	2.0	--	2:48	0.199	36.0	24	53.9%/1351
Wash and Dry (Pranje in sušenje) ⁴⁾	6.0	--	9:30	3.798	100	27	3%/1400
	3.0	--	7:00	1.987	75	24	3%/1400

- Zgornji podatki so podani le v ponazoritev; podatki se zaradi različnih dejanskih pogojev uporabe lahko spremenijo.
- Vrednosti, ki so podane za druge programe, ne za program ECO (Eko) 40-60, so le okvirne.
- Program 20 °C lahko očisti rahlo umazano bombažno perilo pri temperaturi 20 °C, kar je v skladu z Uredbo (EU) 2019/2023.
- V skladu s standardi EN 60456:2016+A11:2020 ter uredbami (EU) 2019/2014, (EU) 2019/2023, (EU) 2021/340, (EU) 2021/341 je razred energijske učinkovitosti v EU: D
Program za testiranje energetske učinkovitosti: ECO 40-60 (Eko 40-60) Drugo je enako privzetemu.
Polovica dovoljene teže pri polnjenju stroja za težo 8,0 kg: 4,0 kg.
Četrtnina dovoljene teže pri polnjenju stroja za težo 8,0 kg: 2,0kg

Cikel	Nazivna zmogljivost v kg	Temperatura	Trajanje cikla v h:mi	Poraba energije v kWh/cikel	Poraba vode v l/cikel	Najvišja temperatura pranja °C ¹⁾	Preostala vlaga v % /število vrtljajev centrifuge v vrt./min. ²⁾
20°C	5.0	20	1:01	0.195	51	20	65%/1000
Cotton (Bombaž) 60°C	10.0	60	3:44	1.972	85	60	53%/ 1500
Mix (Mešano perilo)	10.0	40	1:20	0.871	85	40	70%/ 800
Quick (Kratko) 15'	2.0	Cold	0:15	0.030	31	Cold	75%/ 800
Sterilization (Sterilizacija)	5.0	70	2:27	1.950	65	70	70%/ 800
ECO 40-60 ³⁾	10.0	--	3:59	1.015	70.6	38	53%/ 1450
	5.0	--	3:00	0.635	55.3	33	53%/ 1450
	2.5	--	3:00	0.286	38.8	23	53%/ 1450
Wash and Dry (Pranje in sušenje) ⁴⁾	7.0	--	9:40	4.255	115.0	30	3%/ 1500
	3.5	--	7:00	2.193	77.0	21	3%/ 1500

- Zgornji podatki so podani le v ponazoritev; podatki se zaradi različnih dejanskih pogojev uporabe lahko spremenijo.
- Vrednosti, ki so podane za druge programe, ne za program ECO (Eko) 40-60, so le okvirne.
- Program 20 °C lahko očisti rahlo umazano bombažno perilo pri temperaturi 20 °C, kar je v skladu z Uredbo (EU) 2019/2023.
- V skladu s standardi EN 60456:2016+A11:2020 ter uredbami (EU) 2019/2014, (EU) 2019/2023, (EU) 2021/340, (EU) 2021/341 je razred energijske učinkovitosti v EU: D
Program za testiranje energetske učinkovitosti: ECO 40-60 (Eko 40-60) Drugo je enako privzetemu. Polovica dovoljene teže pri polnjenju stroja za težo 10,0 kg: 5,0 kg. Četrtnina dovoljene teže pri polnjenju stroja za težo 10,0 kg: 2,5kg

¹⁾Najvišja temperatura, ki je dosežena pri perilu v ciklu pranja in traja vsaj 5 minut.

²⁾Preostala vlaga po ciklu pranja v odstotkih vsebnosti vode in pri številu vrtljajev centrifuge, pri kateri je bila dosežena.

³⁾S programom ECO (Eko) 40-60 je mogoče očistiti normalno umazano perilo, pri katerem je na deklaraciji navedeno, da ga je mogoče prati skupaj v istem ciklu pri temperaturi 40 °C ali 60°C. Ta program je uporabljen za ocenjevanje skladnosti z uredbami (EU) 2019/2014, (EU) 2019/2023, (EU)2021/340, (EU) 2021/341.

⁴⁾ Program pranja in sušenja, nastavitve nivoja suhega nivoja Extra Dry  lahko normalno umazano bombažno perilo, ki je deklarirano kot pralno pri 40 °C ali 60 °C, očisti skupaj v istem ciklu in ga posuši tako, da ga je mogoče takoj shraniti v omari. Ta program se uporablja za oceno skladnosti z Uredbo (EU) 2019/2023.

Programi, ki so glede porabe energije najučinkovitejši, so v splošnem tisti, ki delujejo pri nižjih temperaturah in se izvajajo dlje.

K prihrankom energije in vode prispeva tudi nalaganje gospodinjskega pralnega stroja do napolnjenosti, ki je določena pri ustreznih programih.

Na hrup in vsebnost preostale vlage vpliva število vrtljajev centrifuge: višje kot je to število pri centrifugiranju, večji je hrup in manjša je vsebnost preostale vlage.



POZOR!

Če med delovanjem stroja pride do izpada električne energije, bo izbrani program shranjen v posebnem pomnilniku. Ko bo napajanje spet na voljo, se bo program nadaljeval.

Programi

Na voljo so programi glede na vrsto perila.

Programs	
Cotton (Bombaž)	Vzdržljivo in na toploto odporno bombažno ali laneno blago.
Baby Care (Oblačila za dojenčka)	Za pranje oblačil za dojenčka. Ta oblačila so po tem pranju lahko čistejša, zaradi boljšega izplakovanja pa je zaščiten tudi dojenčkova koža.
Rinse&Spin (Izpiranje in centrifugiranje)	Dodatno izpiranje s centrifugo.
Mix (Mešano)	Za mešano pranje bombažnih in sintetičnih oblačil.
20°C	Primeren za pranje rahlo umazanega bombažnega perila pri nominalni temperaturi 20 °C.
ECO 40-60	Omogoča pranje normalno umazanega bombažnega perila, ki je označeno kot pralno pri 40 °C ali 60 °C, skupaj v istem ciklu
Quick (Hitro) 15'/ 1h WD	Ta postopek je privzeto nastavljen na Quick 15', pritisnite "Dry", da preklopite na 1h WD.
Quick (Kratko) 15'	Zelo kratek program, primeren za oblačila, ki niso skoraj nič umazana, njihova količina pa je majhna.
1h WD	Za majhna sintetična oblačila ali srajce je omejitev obremenitve 1 kg (približno 4 majice).
Wool (Volna)	Volna za ročno ali strojno pranje ali tkanine iz fine volne. Še posebej nežen program za preprečevanje kršenja, daljši premor programa (tkanine počivajo v tekočini za pranje).
Spin Only (Samo centrifuga)	Dodatno centrifugiranje z možnostjo izbire števila vrtljajev centrifugiranja.
Drum Clean (Čiščenje bobna)	Posebna nastavitev pri tem stroju za čiščenje bobna in cevi. Uporabljena je temperatura 90 °C za sterilizacijo, da je pranje perila bolj prijazno okolju. Med delovanjem tega programa ni mogoče dodajati oblačil ali drugega perila. Če v boben dodate ustrezno količino belila na osnovi klora, bo učinek čiščenja večji. Uporabnik ta program lahko po potrebi redno uporablja.
Dry Only (Samo sušenje)	Izberite ga za sušenje oblačil, temperatura je drugačna. Čas sušenja glede na obremenitev.
Wash and Dry (Pranje in sušenje)	Standardni energetski program za pranje in sušenje.
Sterilization (Sterilizacija)	Temperatura pranja je več kot 30 minut višja od 60 stopinj, kar učinkovito odstranjuje škodljive bakterije.

Možnost

Cikel	Privzeta temp. (°C)	Privzeta hitrost centrifugiranja v vrt./min.	Dodatne funkcije
Cikli pranja		1400	
Cotton (Bombaž)	40	800	
Mix (Mešano)	40	800	
Wash and Dry (pranje in sušenje)	--	1400	
Dry Only (Samo sušenje)	--	1200	
20°C	20	1000	

Cikel	Privzeta temp. (°C)	Privzeta hitrost centrifugiranja v vrt./min.	Dodatne funkcije
Oblačila za dojenčka	60	1000	
Drum Clean (Čiščenje bobna)	90	--	
Spin Only (Samo centrifuga)	--	1000	
Izpiranje in centrifugiranje	--	1000	
Wool (Volna)	40	600	
ECO 40-60	--	1400	
Sterilization (Sterilizacija)	70	800	
Quick (Kratko) 15'	Cold	800	
1h WD	--	1200	

OPOMBA

- Podatke o najvišjem številu vrtljajev centrifuge, času programa in drugih podrobnostih programa ECO (Eko) (Eko) 40-60 si oglejte na strani s podatki o izdelku.
- Če pri določenem ciklu prilagoditev ni mogoča, so v preglednici prikazane možnosti za prilagoditev, ki so na voljo pri posameznem ciklu.

Temp.

Temp.

Po potrebi lahko temperaturo pranja nastavite s pritiskom na temperaturni gumb v naslednjih korakih: hladno - 20°C - 30°C - 40°C - 60°C - 90°C.

Spin

Spin

Po potrebi lahko hitrost vrtenja prilagodite s pritiskom na gumb Hitrost v naslednjih korakih: 1400: 0-400-600-800-1000-1200-1400

Delay

Delay

Funkcijo zakasnitve nastavite na naslednji način:

1. Izberite program.
2. Pritisnite gumb Delay (Zakasnitev), da izberete čas (čas zakasnitve je 0-24 ur).
3. Pritisnite Start/Pause (Zagon/začasna zaustavitev), da zaženete zakasnitev.



Izberite program



Nastavite čas



Zaženite

Funkcijo zakasnitve prekličite na naslednji način: pred zagonom programa pritisnite gumb Delay (Zakasnitev), dokler se na zaslonu ne prikaže 0 h (0 ur). Če se je program že zagnal, izklopite aparat in ga nato vklopite ter izberite nov program.



Predpranje

Funkcija dodatnega pranja pred zagonom glavnega cikla pranja za povečanje učinkovitosti pranja. Opomba: V predelek I je treba dodati pralni prašek.



Extra Rinse (Dodatno izplakovanje)

Ko izberete to funkcijo, bo perilo dodavno izplaknjeno.



Hitro pranje

S to funkcijo je mogoče skrajšati čas pranja.



My Cycle (Moj cikel)

Za pomnjenje pogosto uporabljanih programov.

Ko izberete program in nastavite možnosti, pred zagonom pranja pritisnite gumb Spin (Centrifugiranje) in ga držite pritisnjene 3 sekunde. Privzeta nastavev je Cotton (Bombaž).

OPOMBA

Števec uporabe

1. Odklopite opremo za 10s in jo znova priključite.
2. Vklopite in v 10. letih pritisnite "Zakasnitev" in "Nočno pranje" na nadzorni plošči hkrati in neprekinjeno približno 5s, dokler zaslon naprave ne prikaže številke - vrednost lahko kaže čas uporabe opreme.
3. Ponovite 1. korak znova in stranka lahko nadaljuje z običajnim delovanjem.



Sušenje

Neprekinjeno pritisnite gumb Dry (Suho), da izberete raven suhega: Extra Dry/Normal Dry/Timed Dry (Izredno suho/normalno suho/časovno suho).



Extra Dry: Takoj morate nositi oblačila, lahko izberemo to funkcijo



Normalno suho: običajni suhi postopek



Časovno suho: To funkcijo lahko izberemo za sušenje oblačil za določen čas.

OPOMBA

- Namigi za sušenje
 - Oblačila se lahko posušijo po predenju
 - Da bi zagotovili kakovostno sušenje tekstila, jih razvrstite glede na vrsto in temperaturo sušenja.
 - Sintetično je treba nastaviti ustrezen čas sušenja.
 - Če želite oblačila po sušenju likati, jih nekaj časa položite.
- Oblačila, ki niso primerna za sušenje
 - Posebej občutljivi predmeti, kot so sintetične zavese, volna in svila, oblačila s kovinskimi vložki, najlonske nogavice, voluminozna oblačila, kot so anoraki, posteljnina, odeje, spalne vreče in odeje, se ne smejo sušiti.
 - Oblačila, oblažljena s penasto gumo ali podobnimi materiali iz penaste gume, ne smejo biti strojno sušena.
 - Tkanine, ki vsebujejo ostanke losjonov ali pršil za lase, topil za nohte ali podobnih raztopin, se ne smejo strojno sušiti, da se prepreči nastajanje škodljivih hlapov.



Utišanje brenčala



Začetek

Pritisnite gumb [Temp.] za 3 sekunde, brenčalo je utišano.

Če želite aktivirati funkcijo brenčala, znova pritisnite gumb za 3 sekunde. Nastavev bo ohranjena do naslednje ponastavitve.

POZOR!

Po izklopu funkcije brenčanja zvoki ne bodo več aktivirani.



Nočno pranje

Izberite to funkcijo, če je hitrost vrtenja večja od 800 vrt / min, nato spremenite na 800 vrt / min, medtem ko prekličite zvok gumba.

SLO



Zaklep za zaščito otrok

Ta funkcija je namenjena preprečevanju, da bi otroci nepravilno uporabljali kontrolnike.

Spin

Function



Hkrati pritisnite gumba Spin (Centrifugiranje) in Function (Funkcija) ter ju držite 3 sekunde, dokler se ne oglasi brenčalo. Vklopi se indikator zaklepa za zaščito otrok.



POZOR!

Ko je funkcija Child Lock aktivirana, bosta na zaslonu izmenično prikazana »CL« in preostali čas. Če pritisnete kateri koli drug gumb, indikator zaklepanja otroka utripa.

o se program konča, se na zaslonu izmenjujeta "CL" in "End".

Funkcija Child Lock deaktivira funkcijo vseh gumbov, razen gumba za vklop/izklop in gumba za zaklepanje otroka!

Samo s sočasnim pritiskom obeh gumbov [Spin] in [Function] lahko deaktivirate funkcijo Child Lock! Prosimo, deaktivirajte Child Lock, preden izberete nov program!



Press 3 sec. to reload

Ponovno polnjenje

To operacijo je mogoče izvesti med pranjem. Ko se boben še vrti in je v njem velika količina zelo vroče vode.

Stanje ni varno in vrat ni mogoče odpreti na silo. Pritisnite gumb Start/Pause (Zagon/začasna zaustavitev) in ga držite pritisnjena 3 sekunde, nato pa med trajanjem programa začnite dodajati oblačila. Izvedite naslednje:

1. Počakajte, da se boben neha vrteti.
2. Zaklep na vratih je odklenjen.
3. Ko ponovno naložite oblačila, zaprite vrata in pritisnite gumb [▷||].



Pritisnite [▷||] in držite 3 sek.



Oblačila



Ponovno naložite oblačila



Zaženite



POZOR!

Ne uporabljajte funkcije ponovnega polnjenja, ko je nivo vode višji od roba notranjega dela bobna ali ko je temperatura visoka.

VZDRŽEVANJE

Čiščenje in nega



OPOZORILO!

Pred čiščenjem in vzdrževanjem aparat vedno izklopite iz napajanja in zaprite pipo za vodo.

Čiščenje ohišja

S pravilnim vzdrževanjem je mogoče podaljšati življenjsko dobo stroja. Površino je mogoče po potrebi čistiti z razredčenimi, neabrazivnimi nevtralnimi detergenti. Če pride do prelivanja vode, jo s krpo takoj obrišite. Aparata nikoli ne čistite z ostrimi predmeti.



POZOR!

Nikoli ne uporabljajte abrazivnih ali kavstičnih sredstev, mravljinčje kisline ali njenih razredčenih topil ali podobnih snovi, kot so alkohol ali kemični proizvodi.



Čiščenje bobna

Morebitno rjo, ki jo v notranjosti bobna puščajo kovinski predmeti, je treba takoj odstraniti z detergenti, ki ne vsebujejo klora. Bobna nikoli ne čistite z jekleno volno.



OPOMBA

Med čiščenjem bobna naj v stroju ne bo nobenega perila.

Čiščenje tesnila in stekla na vratih

Steklo in tesnilo obrišite po vsakem pranju, da odstranite vlakna in madeže. Če se vlakna naberejo, lahko pride do puščanja. Iz tesnila po vsakem pranju odstranite morebitne kovance, gumbe in druge predmete. Da bo aparat normalno deloval, vsak mesec očistite tesnilo vrat in steklo.

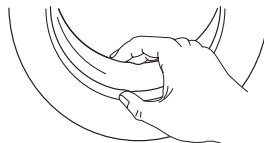

Čiščenje dovodnega filtra



OPOMBA

Zmanjšanje pretoka vode je znak, da je treba očistiti filter.

1. Zaprite pipo in z nje odstranite cev za dovod vode.
2. S ščetko očistite filter.
3. Odvijte cev za za dovod vode z zadnje strani pralnega stroja. Z dolgimi kleščami izvlecite filter.
4. Filter očistite s ščetko.
5. Znova namestite filter na dovod vode in priklopite cev za dovod vode.
6. Da bo aparat normalno deloval, vsak mesec očistite dovodni filter.

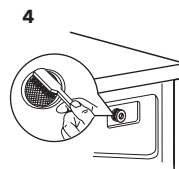
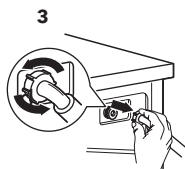
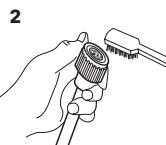
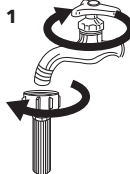

Čiščenje dozirnika za pralni prašek

1. Pritisnite element za sprostitvev [] na pokrovu predalčka za mehčalec navzdol in iz odprtine izvlecite dozirni predal. Notranjost odprtine očistite s ščetko.
2. Dvignite pokrov predalčka za mehčalec z dozirnega predala in oba elementa očistite z vodo.
3. Znova namestite pokrov predalčka za mehčalec in potisnite predalček nazaj v odprtino.

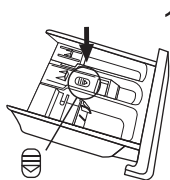

Pritisnite gumb za sprostitvev in odstranite dozirni predal.

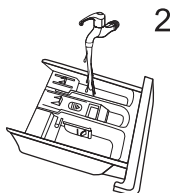

Očistite dozirni predal in pokrov za mehčalec pod tekočo vodo.

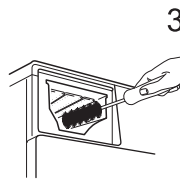

Nišo očistite z mehko krtačko.

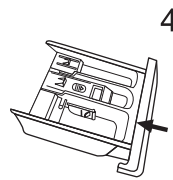

Vstavite predalček dozirnika nazaj.

OPOMBA

- Za čiščenje plastičnih delov ne uporabljajte abrazivnih ali kavstičnih sredstev.
- Da bo aparat normalno deloval, vsake 3 mesece očistite dozirnik za pralni prašek.

Čiščenje filtra odvodne črpalke

! OPOZORILO!

- Prepričajte se, da se je cikel pranja pri stroju končal in da je stroj prazen. Pred čiščenjem filtra odvodne črpalke stroj izklopite iz napajanja.
- Pazite, voda je vroča. Počakajte, da se voda ohladi. Tveganje nalaganja vodnega kamna!
- Da bo aparat normalno deloval, filter redno čistite vsake 3 mesece.

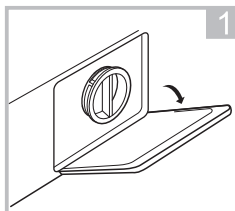

Odprite spodnji čep pokrova.

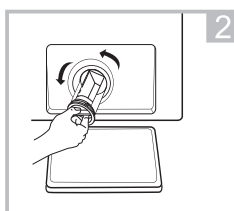

Odprite filter, tako da ga zavrtite v nasprotni smeri urnega kazalca.

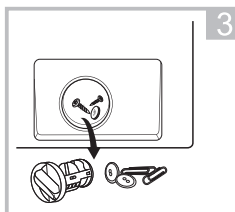

Odstranite odvečne snovi.

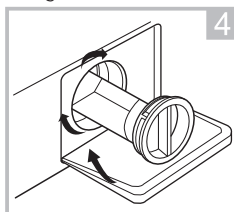

Zaprte spodnji čep pokrova.

! POZOR!

Če stroj deluje, je lahko v črpalke - odvisno od izbranega programa - vroča voda. Med ciklom pranja nikoli ne odstranjujte pokrova črpalke. Vedno počakajte, dokler stroj ne dokonča cikla in dokler ni prazen. Pri ponovnem nameščanju pokrova poskrbite, da ga boste dobro pričvrstili.

Odpravljanje težav

Če pri aparatu pride do težav, preverite, ali jih lahko rešite s pomočjo spodnjih preglednic. Če težave s tem ne morete odpraviti, se obrnite na servis.

Opis	Možni vzrok	Rešitev
Aparat se ne zažene.	Vrata niso pravilno zaprta. Oblačila so se zataknila.	Vrata pravilno zaprite in ponovno zaženite. Preverite perilo.
Vrat ni mogoče odpreti.	Varnostna zaščita je aktivirana.	Odklopite napajanje in znova zaženite stroj.
Puščanje vode	Priključki ne tesnijo.	Preverite in privijte pipo za dovod vode. Preverite in očistite odvodno cev.
Ostanki pralnega praška v dozirniku za pralni	Pralni prašek je vlažen in/ali sprijet.	Dozirniki za pralni prašek očistite in obrišite do suhega.
Indikator ali zaslon ne deluje.	Pri matični plošči programatorja ali žicah je prišlo do težave s povezovanjem.	Odklopite napajanje in preverite, ali je vtič za omrežno napajanje pravilno priključen.
Nenormalen hrup	Pritrdilni vijaki so še vedno na svojem mestu. Tla niso trdna ali ravna.	Preverite, ali so vijaki za pričvrstitev odstranjeni. Preverite, ali je stroj postavljen na trdna in ravna tla.

Kode napak

Opis	Vzrok	Rešitev
E30	Vrata niso pravilno zaprta.	Vrata pravilno zaprite in ponovno zaženite.
E10	Težava z vbrizgavanjem vode med ciklom pranja.	Preverite, ali je vodni tlak dovolj visok. Poravnajte pipo za vodo. Očistite filter dovodnega ventila.
E21	Predolgo odvajanje vode	Preverite, ali je odvodna cev zamašena.
E12	Izliv vode	Ponovno zaženite aparat.
EXX	Drugo	Znova zaženite aparat. Če težave s tem ne morete odpraviti, se obrnite na služno za podporo kupcem.

Služba za podporo kupcem

Nadomestni deli za aparat so na voljo najmanj 10 let. Če imate kakršna koli vprašanja, se obrnite na našo službo za podporo kupcem:

OPOZORILO!

Tveganje električnega udara.

- Nikoli ne poskušajte popraviti aparata, ki je okvarjen ali domnevno okvarjen. Ogrozite lahko svoje življenje in življenja uporabnikov v prihodnosti. Takšna popravila lahko izvajajo samo pooblaščen specialisti.
- Z nepravilnim popravilom je garancija izničena in poznejše škode ni mogoče priznati.

Transport

POMEMBNI KORAKI PRI PREMIKANJU APARATA

- Odklopite aparat z napajanja in zaprite pipo za dovod vode.
- Preverite, ali so vrata in dozirik za pralni prašek pravilno zaprti.
- Odstranite pipo za dovod vode in odvodno cev z napeljav v hiši.
- Voda naj do konca odteče iz aparata (glejte poglavje Vzdrževanje - čiščenje filtra odvodne črpalke).
- Pomembno: znova namestite 4 transportne vijake na zadnji strani aparata.
- Ta aparat je težak. Pri transportu bodite pazljivi. Med dvigovanjem nikoli ne držite delov, ki štrlijo iz stroja. Vrat stroja ni mogoče uporabiti kot ročaj.

Tehnične specifikacije

Najv. tok	10A
Standardni tlak vode	0.05MPa~1MPa
Napajanje	220-240V~,50Hz

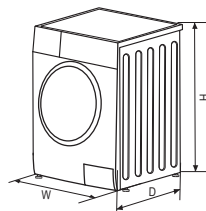

Model	Kapaciteta pranja/ sušenja	Mere (Š x G x V)	Teža	Nazivna moč
WW86492M	8.0/6.0 kg	595x475x850	63kg	1900/1300W
WW107591M	10.0/7.0 kg	595x565x850	72kg	1900/1300W

Embalaža/star aparat



Ta oznaka kaže, da tega izdelka v EU ne smete odlagati skupaj z drugimi gospodinjskimi odpadki. Za preprečevanje morebitne škode za okolje ali zdravje človeka zaradi nenadzorovanega odlaganja odpadkov, stroj odgovorno reciklirajte, da boste spodbujali trajnostno ponovno uporabo snovnih virov. Rabljeni aparat vrnite v centre za zbiranje ali pa se obrnite na prodajalca, pri katerem ste izdelek kupili. Ta izdelek lahko prevzamemo in ga reciklirajo na način, ki je varen za okolje.

BEZBEDNOSNA UPUTSTVA

Dobro pročitajte sledeće bezbednosne informacije i strogo ih se pridržavajte kako biste rizik od nastanka požara ili eksplozije i strujnog udara sveli na najmanju moguću meru i kako biste sprečili nastanak štete po imovinu, povređivanje ljudi ili gubitak života. Nepoštovanje pomenutih uputstava će svaku garanciju učiniti nevažećom.

UPOZORENJE!

Ova kombinacija simbola i signalne reči ukazuje na potencijalno opasnu situaciju koja, ukoliko se ne izbegne, za rezultat može imati smrt ili ozbiljne povrede.

OPREZ!

Ova kombinacija simbola i signalne reči ukazuje na potencijalno opasnu situaciju koja za rezultat može imati blage ili lakše povrede ili štetu po imovinu i okruženje.

NAPOMENA

Ova kombinacija simbola i signalne reči ukazuje na potencijalno opasnu situaciju koja za rezultat može imati blage ili lakše povrede.

UPOZORENJE!

Strujni udar!

- Ukoliko je priključni kabl oštećen, njegovu zamenu mora da obavi proizvođač, servis koji je angažovao ili lica sa sličnim kvalifikacijama, kako bi se izbegla opasnost.
- Ukoliko je mašina oštećena, ne sme se upotrebljavati sve dok proizvođač, njegov ovlašćeni servis ili osobe sa sličnim kvalifikacijama ne obavie njenu popravku. Rizik od strujnog udara!
- Uređaj mogu da upotrebljavaju deca starija od 8 godina, kao i osobe sa umanjnim fizičkim, čulnim ili mentalnim sposobnostima ili osobe bez iskustva i znanja ukoliko su pod nadzorom ili ukoliko su dobili uputstva o bezbednoj upotrebi uređaja i shvataju opasnosti koje upotreba istog nosi. Deca ne treba da se igraju uređajem. Deca ne treba da obavljaju čišćenje i korisničko održavanje uređaja bez nadzora.
- Decu je potrebno nadgledati kako se ne bi igrala uređajem.
- Životinje i deca se mogu uvući u mašinu. Pre svake upotrebe, proverite unutrašnjost mašine.
- Decu mlađu od 3 godine je neophodno držati dalje od uređaja ili pod konstantnim nadzorom.
- Nemojte se penjati na uređaj ili sedeti na istom.

Mesto instalacije i okruženje

- Sve supstance koje se koriste za pranje, kao i dodatne supstance, treba držati na bezbednom mestu van domašaja dece.
- Nemojte mašinu postavljati na pod prekriven tepihom. Tepih može da blokira otvore i tako ošteti mašinu.
- Držite uređaj što dalje od izvora toplote i direktnih sunčevih zraka kako biste sprečili oštećenja na plastičnim i gumenim delovima.
- Nemojte upotrebljavati uređaj u vlažnom okruženju ili u prostorijama u kojima je prisutan eksplozivni ili nagrizajući gas. U slučaju curenja ili prskanja vode, ostavite uređaj da se osuši na otvorenom.
- Uređaj se ne sme postavljati tako da se nalazi iza vrata koja je moguće zaključati, kliznih vrata ili vrata sa šarkom pozicioniranom na suprotnoj strani u odnosu na šarku mašine za pranje veša.
- Nemojte koristiti mašinu u prostorijama sa temperaturom nižom od 5°C, jer bi to moglo da ošteti neke od njenih delova. Ukoliko je upotreba mašine u pomenutim uslovima neizbežna, postarajte se da nakon svake upotrebe potpuno ispusite vodu iz uređaja (pogledajte odeljak „Održavanje – Čišćenje filtera na ispusnoj pumpi“) kako biste sprečili oštećenja nastala usled mržnjenja.
- Nemojte nikada upotrebljavati zapaljive sprejeve ili supstance u neposrednoj blizini uređaja.

Instalacija

- Pre upotrebe uređaja, uklonite kompletnu ambalažu i skinite šrafove za transport. U suprotnom, može doći do nastanka ozbiljnih oštećenja.

- Ovaj uređaj je opremljen jednim ulaznim ventilom i može se povezati isključivo na dovod hladne vode.
- Strujni utikač mora biti dostupan nakon instalacije.
- Pre prvog pranja odeće, proizvod treba jednom pustiti u rad sa praznim bubnjem, tako da prođe kroz sve faze ciklusa.
- Pre upotrebe mašine za pranje veša, potrebno je obaviti njenu kalibraciju.
- Nemojte na uređaj stavljati prekomerno teške predmete, poput kanistera za vodu ili uređaja za grejanje.
- Upotrebite novi komplet creva isporučen zajedno sa uređajem. Stare komplete creva ne treba ponovo upotrebljavati.
- Maksimalni pritisak ulazne vode je 1 MPa. Minimalni pritisak ulazne vode je 0,05 MPa.

Povezivanje na električne instalacije

- Uverite se da mašina ne pritiska kabl za napajanje, jer to može dovesti do njegovog oštećenja.
- Proizvod priključite u uzemljenu utičnicu zaštićenu osiguračem, koja je u skladu sa vrednostima navedenim u tabeli u okviru dela „Tehničke specifikacije“. Postupak uzemljavanja treba da obavi kvalifikovani električar. Uverite se da je instalacija mašine obavljena u skladu sa lokalnim propisima.
- Postupak povezivanja na vodovodne i električne instalacije mora da obavi kvalifikovano tehničko lice, a u skladu sa uputstvima proizvođača i lokalnim propisima o bezbednosti.



UPOZORENJE!

- Nemojte upotrebljavati razvodnike za utičnicu ili produžne kablove.
- Uređaj ne sme biti povezan na eksterni uređaj za uključivanje/isključivanje, poput tajmera, ili na kolo koje se redovno uključuje i isključuje.
- Ukoliko je u prostoriji prisutan zapaljivi gas, nemojte iskopčavati utikač iz strujne utičnice.
- Utikač nikada nemojte iskopčavati vlažnim rukama.
- Prilikom iskopčavanja, uvek vucite utikač, a ne kabl.
- Uređaj iskopčajte sa napajanja svaki put kada ga ne upotrebljavate.

Povezivanje na vodovodne instalacije

- Proverite spojeve sa ulaznim cevima za vodu, slavinom za vodu i ispusnim crevom kako biste detektovali moguće probleme nastale usled promena u pritisku vode. Ukoliko spojevi popuste ili počnu da cure, zatvorite slavinu i popravite ih. Uređaj počnite da upotrebljavate tek nakon što kvalifikovane osobe obavie adekvatnu instalaciju cevi i creva.
- Tokom rada, staklena vrata mogu postati izuzetno vrela. Kada je mašina u funkciji, držite decu i kućne ljubimce što dalje od nje.
- Ulazna i izlazna creva za vodu je potrebno instalirati na bezbedan način, tako da ne dode do njihovog oštećenja. U suprotnom, može doći do curenja vode.
- Nemojte skidati filter na pumpi za ispuštanje vode sve dok u uređaju još uvek ima vode. Može doći do ispuštanja velike količine vode, uz rizik od poparivanja usled upotrebe vrele vode.

Rad i održavanje

- Nikada nemojte upotrebljavati zapaljive, eksplozivne ili toksične rastvarače. Nemojte upotrebljavati benzin, alkohol i slično umesto deterdženata. Birajte isključivo one deterdžente koji su pogodni za mašinsko pranje.
- Uverite se da su svi džepovi ispražnjeni. Oštri i kruti predmeti, poput novčića, broševa, eksera, šrafova, kamenčića i dr. mogu naneti ozbiljna oštećenja ovoj mašini.
- Pre nego što garderobu stavite u uređaj, iz džepova izvadite sve predmete, poputupaljača i šibica.
- Temeljno isperite veš koji ste ručno prali.
- Pre sušenja u uređaju, veš koji je zaprljan supstancama poput kuhinjskog ulja, acetona, alkohola, benzina, kerozina, sredstava za uklanjanje fleka, terpentina, voska i sredstava za uklanjanje voska potrebno je oprati u vreloj vodi koja sadrži dodatnu količinu deterdženta.
- Veš koji u sebi sadrži sunderastu gumu (sunder od lateksa), kapice za tuširanje, vodootpornu tkaninu, komade sa gumenom postavom i odeću ili jastuke koji sadrže delove od sunderaste gume ne treba sušiti u mašini.
- Omekšivače tkanine ili slične proizvode bi trebalo upotrebljavati u skladu sa preporukama navedenim na uputstvu za njih.
- Nikada nemojte pokušavati da vrata otvarate uz upotrebu sile. Vrata će se otključati ubrzo nakon završetka ciklusa.

- Nemojte vrata zatvarati uz upotrebu prekomerne sile. Ukoliko imate poteškoće prilikom zatvaranja vrata, proverite da li je veš pravilno ubačen i raspoređen.
- Pre svakog postupka čišćenja i održavanja, kao i nakon svake upotrebe, iskopčajte uređaj i zatvorite slavinu.
- Nemojte nikada čistiti uređaj tako što ćete ga polivati vodom. Rizik od strujnog udara
- Kako bi se izbegao nastanak opasnosti, popravke obavlja isključivo proizvođač, njegov ovlašćeni serviser ili lica sa sličnim kvalifikacijama. Proizvođač se neće smatrati odgovornim za oštećenja koja su svojim intervencijama izazvala neovlašćena lica.

Transport

- Pre obavljanja transporta:
 - Potrebno je da stručno lice ponovo postavi šrafove na mašinu.
 - Vodu koja se zadržala unutar mašine potrebno je ispustiti.
- Ovaj uređaj je težak. Budite pažljivi prilikom premeštanja. Prilikom podizanja, nikada nemojte mašinu držati za isturene delove. Vrata mašine se ne smeju upotrebljavati kao drška.

Predviđena upotreba

Proizvod je namenjen isključivo za upotrebu u domaćinstvu i za tkanine u količinama karakterističnim za domaćinstvo, adekvatnim za mašinsko pranje i sušenje. Uređaj je namenjen isključivo za upotrebu u zatvorenom prostoru i nije predviđen za ugradnju. Upotreba uređaja treba da uvek bude usklađena sa ovim uputstvima. Uređaj nije namenjen za komercijalnu upotrebu. Svaka drugačija upotreba se smatra neadekvatnom. Proizvođač ne snosi odgovornost za oštećenja ili povrede nastale kao rezultat takve upotrebe.

- Ovaj uređaj je predviđen za upotrebu u domaćinstvima i sličnom okruženju poput:
 - Kuhinja za osoblje u prodavnicama, kancelarijama i drugom radnom okruženju;
 - Poljoprivrednih domaćinstava;
 - Hotela, motela i ostalih objekata rezidencijalnog tipa, gde se stavlja na raspolaganje klijentima;
 - Objekata koji pružaju uslugu noćenja sa doručkom;
 - Zajedničkih prostorija u stambenim blokovima ili samouslužnih perionica.

POSTAVLJANJE

Opis proizvoda

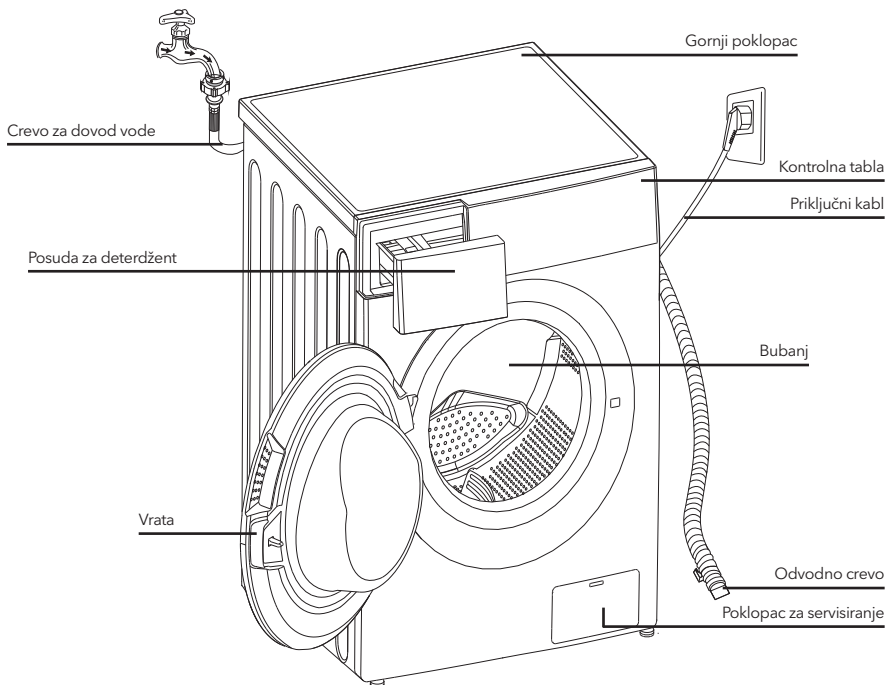

NAPOMENA

Slika proizvoda je data isključivo u ilustrativne svrhe. Za pravi izgled proizvoda, pogledajte uređaj koji ste kupili.

Dodatna oprema



Poklopci x 4

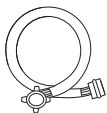

1 x Crevo za dovod
hladne vode



Korisničko uputstvo

Prostor u kome se uređaj postavlja

⚠ UPOZORENJE!

- Važno je da proizvod bude stabilan kako bi se sprečilo njegovo pomeranje tokom rada! Uverite se da je mašina iznivelisana i stabilna.
- Uverite se da proizvod nije postavljen preko priključnog kabla.
- Postarajte se da postoji minimalno rastojanje između zidova i uređaja, na način prikazan na slici.

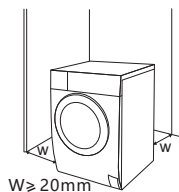

Pre postavljanja mašine, potrebno je da pronađete mesto sa sledećim karakteristikama:

1. Ima čvrstu, suhu i ravnu površinu.
2. Nije izloženo direktnim zracima sunca.
3. U dovoljnoj meri je provetreno.
4. Ima sobnu temperaturu iznad 0°C.
5. Držite što dalje od izvora toplote, poput uređaja u kojima se sagoreva uglj ili gas.



Raspakivanje mašine za pranje

⚠ UPOZORENJE!

- Ambalaža (npr. folija, stiropor) može biti opasna za decu.
- Postoji rizik od gušenja! Kompletanu ambalažu držite na bezbednoj udaljenosti od dece.

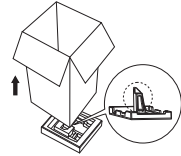

1. Uklonite kartonsku kutiju i delove od stiropora.
2. Podignite mašinu za pranje veša i skinite osnovu na kojoj se proizvod nalazi. Uverite se da je mali trougaoni sunder uklonjen zajedno sa osnovom. Ukoliko to nije slučaj, položite proizvod postrance, a zatim rukom skinite mali sunder sa dna proizvoda.
3. Uklonite traku kojom su pričvršćeni priključni kabl i odvodno crevo.
4. Izvadite dovodno crevo iz bubnja

Uklanjanje transportnih šrafova

⚠ UPOZORENJE!

- Pre upotrebe proizvoda, morate ukloniti transportne šrafove koji se nalaze na zadnjoj strani proizvoda.



Pomoću ključa, popustite 4 šrafa za transport

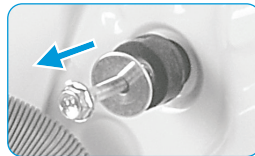

Skinite šrafove zajedno gumenim elementima i sačuvajte ih

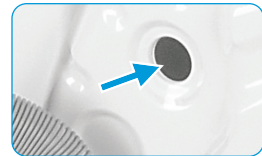

Zapušite otvore pomoću transportnih čepova za otvore

Nivelisanje mašine za pranje veša

⚠ UPOZORENJE!

- Navojni prstenovi za pričvršćivanje moraju na svim nožicama biti dobro pričvršćeni za kućište.

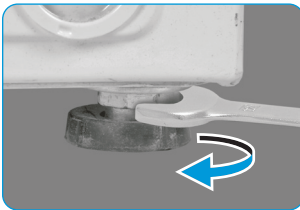

1. Popustite navojni prsten za pričvršćivanje.
2. Okrećite nožicu sve dok ne dodirne pod.
3. Podesite nožice i fiksirajte navojne prstenove pomoću ključa. Uverite se da je mašina iznivelisana i stabilna.

Povezivanje dovodnog creva za vodu

⚠ UPOZORENJE!

- Da biste sprečili curenje ili oštećenja prouzrokovana vodom, pratite uputstva data u ovom poglavlju!
- Nemojte savijati, lomiti, prepravljati, niti seći dovodno crevo za vodu.



Povežite crevo za dovod vode sa ulaznim ventilom za vodu i slavinom za hladnu vodu, na način prikazan na slici.



☰ NAPOMENA

Povežite rukom, bez upotrebe alata. Proverite da li su spojevi dobro pričvršćeni.

Odvodno crevo

⚠ UPOZORENJE!

- Nemojte savijati, niti istezati odvodno crevo.
- Pravilno postavite odvodno crevo. U suprotnom, može doći do curenja vode usled oštećenja.

Odvodno crevo se može povezati na dva načina:

1. Stavite ga u slivnik za vodu.

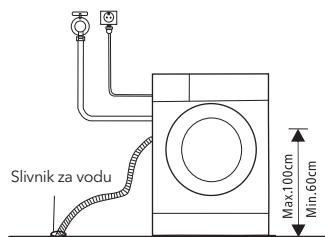

2. Povežite ga sa dodatnom ispusnom cevi slivnika za vodu.

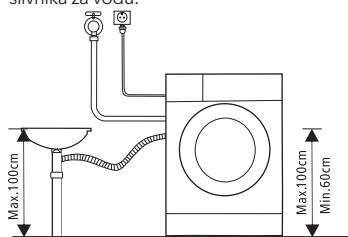

RAD UREĐAJA

Brzi početak

⚠ OPREZI!

- Pre pranja veša, proverite da li je uređaj pravilno postavljen.
- Pre nego što je izašao iz fabrike, Vaš uređaj je prošao kroz kompletnu proveru. Da biste uklonili preostalu vodu i neutralisali potencijalne neprijatne mirise, pre prve upotrebe se preporučuje da očistite svoj uređaj. Ovo se vrši aktiviranjem programa za pamuk (Cotton) na 90°C, bez veša i deterđenta.

☰ KALIBRACIJA

Za najbolje performanse mašine za pranje veša, preporučuje se njena kalibracija. Uređaj može da detektuje količinu veša u bubnju. Ovom funkcijom se vrši optimizacija performansi proizvoda maksimalnim smanjenjem potrošnje energije i vode, što Vam donosi uštedu u smislu novca i vremena. Iz tog razloga, za najbolju upotrebu uređaja se preporučuje obavljanje njegove kalibracije.

1. Izvadite svu dodatnu opremu iz bubnja i zatvorite vrata;
2. Prikopčajte utikač u strujnu utičnicu;
3. Uključite mašinu za pranje veša i istovremeno zadržite pritisak na tasterima „Delay“ (Odloženi start) i „Speed“ (Brzina centrifuge) u trajanju od 10 sekundi, sve dok se na displeju ne pojavi „t19“;
4. Pritisnite taster ▷|| kako biste aktivirali uređaj i sačekajte dok se na displeju ne pojavi „****“.

1. Pre pranja veša

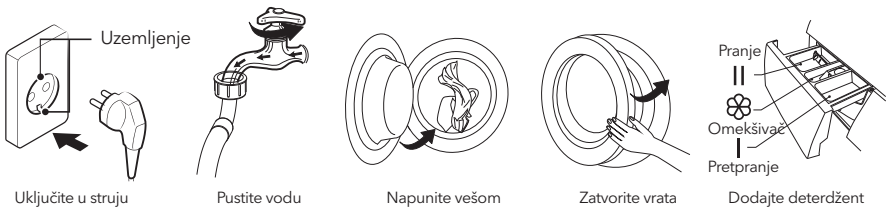

Uključite u struju

Pustite vodu

Napunite vešom

Zatvorite vrata

Dodajte deterdžent



NAPOMENA

Deterdžent se u pregradu I dodaje samo ako izaberete pretpranje kod mašina koje imaju ovu funkciju.

2. Pranje

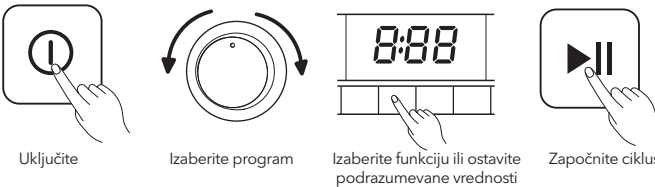

Uključite

Izaberite program

Izaberite funkciju ili ostavite podrazumevane vrednosti

Započnite ciklus

3. Nakon pranja

Oglašava se alarm, a na displeju stoji „End“ (Kraj ciklusa).

Pre svakog pranja

- Radni uslovi mašine trebalo bi da se kreću od (5 do 40)°C. Ukoliko uređaj upotrebljavate na temperaturama nižim od 0°C, može doći do oštećenja ulaznog ventila i odvodnog sistema. Ukoliko se nalazi u okruženju u kome je temperatura 0°C ili niža, mašinu je potrebno preneti u okruženje sa normalnom sobnom temperaturom kako biste pre upotrebe bili sigurni da u dovodnom crevu za vodu i odvodnom crevu nema zamrznute vode.
- Pre pranja, proverite etikete na vešu i pojašnjenja za upotrebu deterdženta. Za adekvatno mašinsko pranje, upotrebljavajte deterdžente koji ne proizvode penu ili je proizvode u manjoj meri.



Proverite etiketu

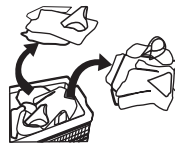

Sortirajte veš prema teksturi



Izdajte predmete iz džepova

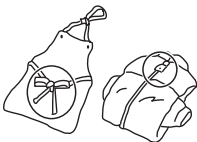

Prevezite dugačke trake, zakopčajte rasfešluse i zakopčajte dugmad



Manje komade veša stavite u jastučnicu

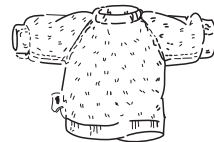

Obrnite garderobu koja se lako čeba na naličje. Isto učinite i sa garderobom koja ima duga vlakna

UPOZORENJE!

- Ne perite veš koji je prethodno bio u kontaktu sa kerozinom, benzinom, alkoholom i drugim zapaljivim materijalima.
- Pranje jednog komada veša može dovesti do značajne neizbalansiranosti uređaja, zbog čega se može uključiti alarm. Stoga se preporučuje dodavanje još jednog ili dva komada veša, kako bi proces ispuštanja vode tekao glatko.

Posuda za deterdžent

- I Deterdžent za pretpranje
- II Deterdžent za pranje
- ☼ Omekšivač
- ☉ Otpustite taster kako biste izvadili pregradu za deterdžent

OPREZ!

Deterdžent se u pregradu I dodaje samo ako izaberete funkciju pretpranje.

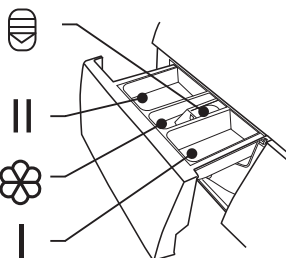

Program	I	II / ☉	☼
Cotton (Pamuk)	○	●	○
Mix (Kombinovani veš)	○	●	○
Wash and Dry		●	○
Dry Only			
20°C		●	○
Baby Care	○	●	○
Drum Clean (Čišćenje bubnja)			

Program	I	II / ☉	☼
Spin Only (Samo centrifuga)			
Rinse & Spin (Ispiranje i centrifuga)			○
Wool (Vuna)		●	○
ECO 40-60		●	○
Sterilizacija		●	○
Quick 15'		●	○
1h WD		●	○

● Obavezno

○ Opciono

Preporuke u vezi sa deterdžentom

Preporučeni deterdžent za pranje	Ciklusi pranja	Temp. pranja	Tip veša i tkanina
Snažni deterdžent sa sredstima za izbeljivanje i optičkim izbeljivačima	Cotton (Pamuk), ECO 40-60, Mix (Kombinovani veš), Bed Linen (Posteljina)	20/30/40/60	Beli veš od pamuka ili lana otpornog na iskvajanje
Deterdžent za pranje obojenog veša, bez sredstava za izbeljivanje i optičkih izbeljivača	Cotton (Pamuk), Mix (Kombinovani veš), Bed Linen (Posteljina)	Cold/20/30/40	Obojeni veš od pamuka ili lana
Deterdžent za pranje obojenog veša ili blagi deterdžent bez optičkih izbeljivača	20°C, Synthetic (Sintetika)	20	Obojeni veš od vlakana lakih za održavanje i sintetičkih materijala
Blagi deterdžent za pranje	Synthetic (Sintetika)	20/30	Delikatne tkanine, svila, viskoza
Specijalni deterdžent za vunu	Wool (Vuna)	20/30	Vuna

NAPOMENA

- Pre nego što zgrudvane ili splepljene deterdžente ili dodatna sredstva sipate u pregradu za deterdžent, možete ih razblažiti u malo vode kako biste sprečili začepljenje ulaznog dela pregrade za deterdžent i prelivanje vode.
- Izaberite odgovarajući tip deterdženta za najbolji učinak prilikom pranja uz minimalnu potrošnju vode i struje.
- Za postizanje najboljih rezultata prilikom pranja, važno je upotrebiti odgovarajuću dozu deterdženta.
- Ukoliko bubanj nije napunjen do maksimalnog kapaciteta, stavite manju količinu deterdženta.
- Uvek prilagodite količinu deterdženta stepenu tvrdoće vode. Ukoliko je voda iz Vašeg vodovoda meka, upotrebite manje deterdženta.
- Količinu deterdženta odredite prema stepenu zaprljanosti veša. Manje zaprljana garderoba zahteva manje deterdženta.
- Visoko-koncentrovani deterdžent (kompaktni deterdžent) zahteva posebnu preciznost prilikom doziranja.

Znaci prekomerne količine deterdženta uključuju sledeće:

- stvaranje velike količine pene
- loši rezultati pranja i ispiranja

Znaci nedovoljne količine deterdženta uključuju sledeće:

- veš poprima sivu boju
- formiranje sloja kamenca na bubnju, grejaču i/ili vešu

Kontrolna tabla

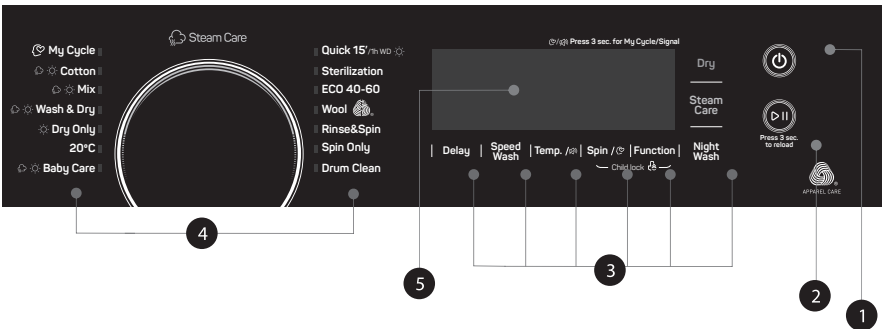

1. On/Off (Uključeno/Isključeno)

Proizvod je uključen ili isključen.

2. Start/Pauza (Početak/Pauza)

Pritiskom na ovaj taster ćete započeti ili pauzirati ciklus pranja.

3. Opcije

Ovi tasteri Vam omogućavaju da izaberete dodatne funkcije, pri čemu će pomenuti tasteri nakon odabira zasvetleti.

4. Program

Zavisno od tipa veša.

5. Displej

Na displeju su prikazana podešavanja, procenjeno preostalo vreme, opcije i statusne poruke u vezi sa Vašom mašinom za pranje veša. Displej će ostati uključen tokom celokupnog ciklusa.

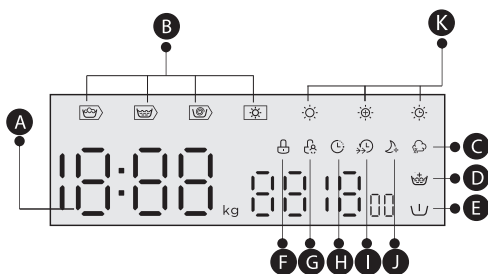

- A** Displej
Vreme trajanja ciklusa pranja 125
Brzina centrifugiranja 400
Ciklus završen End
- Početak odložen za 2h
Greška E 30
Temperatura 30
- B** Wash-Rinse-Spin-Dry
- C** Steam Care
- D** Dodatno ispiranje
- E** Pretpranje
- F** Zaključavanje vrata
- G** Zaključavanje zbog bezbednosti dece
- H** Odložen početak
- I** Brzo pranje
- J** Noćno pranje
- K** Dry Level

Programi

Program	Washing/Drying Load (kg)		Prikazano vreme (h:min)	
	Washing	Drying	Washing	Drying
☀ Cotton (Pamuk)	8.0/6.0	10.0/7.0	8.0	10.0
☀ Mix (Kombinovani veš)	8.0/6.0	10.0/7.0	3:39	3:39
☀ Wash and Dry	6.0/6.0	10.0/7.0	1:20	1:20
☀ Dry Only	--/6.0	-/7.0	4:34	5:23
20°C	4.0/--	5.0	3:40	4:33
☀ Baby Care	8.0/6.0	10.0/5.0	1:01	1:01
Drum Clean (Čišćenje bubnja)	--	-	2:01	1:42
Spin Only (Samo centrifuga)	8.0/--	10.0	1:18	1:18
Rinse & Spin (Ispiranje i centrifuga)	8.0/--	10.0	0:12	0:12
Wool (Vuna)	2.0/--	2.0	0:20	0:20
ECO 40-60	8.0/--	10.0	1:07	1:07
Sterilizacija	4.0/--	5.0	3:38	3:59
Quick (Brzo pranje) 15'	2.0/--	2.0/--	2:27	2:27
☀ 1h WD	1.0/1.0	1.0/1.0	0:15	0:15

NAPOMENA

Parametri navedeni u ovoj tabeli su namenjeni isključivo za informisanje korisnika. Realni parametri se mogu razlikovati od parametara navedenih u prethodnoj tabeli.

Ciklus	Nominalni kapacitet u kg	Temperatura	Trajanje ciklusa u č:min	Potrošnja energije u kWh/ciklusu	Potrošnja vode u L/ciklusu	Nejviša temperatura pranja °C¹⁾	Preostala vlaga u % / Brzina centrifugiranja u rpm²⁾
20°C	4.0	20	1:01	0.183	44	20	65%/1000
Cotton (Pamuk) 60°C	8.0	60	3:44	1.719	71	60	53%/1400
Mix (Kombinovani veš)	8.0	40	1:20	0.754	71	40	70%/800
Quick (Brzo pranje) 15'	2.0	Hladno	0:15	0.030	31	Hladno	75%/800
Sterilizacija	4.0	70	2:27	1.700	55	70	70%/800
ECO 40-60 ³⁾	8.0	--	3:38	0.766	61.0	36	53.9%/1351
	4.0	--	2:48	0.415	45.0	28	53.9%/1351
	2.0	--	2:48	0.199	36.0	24	53.9%/1351
Wash and Dry ⁴⁾	6.0	--	9:30	3.798	100	27	3%/1400
	3.0	--	7:00	1.987	75	24	3%/1400

- Gorenavedeni podaci su dati isključivo u informativne svrhe, a mogu se menjati zavisno od uslova prilikom realne upotrebe uređaja.
- Za sve programe, izuzev programa ECO 40-60, prikazane su samo okvirne vrednosti.
- Program na 20 °C sposoban je da očisti blago zaprljan pamučni veš, na nominalnoj temperaturi od 20 °C, što odgovara regulativi (EU) 2019/2023.
- Prema Uredbi EN 60456:2016+A11:2020 With(EU) 2019/2014, (EU) 2019/2023, (EU) 2021/340, (EU) 2021/341, Klasa energetske efikasnosti u EU je: D
Program za testiranje energetske efikasnosti: ECO 40-60. Ostali parametri podešeni na podrazumevano.
Polovina težine veša za model od 8.0kg:4.0kg.
Četvrtina težine veša za model od 8.0kg:2.0kg.

Ciklus	Nominalni kapacitet u kg	Temperatura	Trajanje ciklusa u č: min	Potrošnja energije u kWh/ciklusu	Potrošnja vode u L/ciklusu	Najviša temperatura pranja °C ¹⁾	Preostala vlaga u % / Brzina centrifugiranja u rpm ²⁾
20°C	5.0	20	1:01	0.195	51	20	65%/1000
Cotton (Pamuk) 60°C	10.0	60	3:44	1.972	85	60	53%/ 1500
Mix (Kombinovani veš)	10.0	40	1:20	0.871	85	40	70%/ 800
Quick (Brzo pranje) 15'	2.0	Hladno	0:15	0.030	31	Hladno	75%/ 800
Sterilizacija	5.0	70	2:27	1.950	65	70	70%/ 800
ECO 40-60 ³⁾	10.0	--	3:59	1.015	70.6	38	53%/ 1450
	5.0	--	3:00	0.635	55.3	33	53%/ 1450
	2.5	--	3:00	0.286	38.8	23	53%/ 1450
Wash and Dry ⁴⁾	7.0	--	9:40	4.255	115.0	30	3%/ 1500
	3.5	--	7:00	2.193	77.0	21	3%/ 1500

- Gorenavedeni podaci su dati isključivo u informativne svrhe, a mogu se menjati zavisno od uslova prilikom realne upotrebe uređaja.
- Za sve programe, izuzev programa ECO 40-60, prikazane su samo okvirne vrednosti.
- Program na 20 °C sposoban je da očisti blago zaprljan pamučni veš, na nominalnoj temperaturi od 20 °C, što odgovara regulativi (EU) 2019/2023.
- Prema Uredbi EN 60456:2016+A11:2020 With (EU) 2019/2014, (EU) 2019/2023, (EU) 2021/340, (EU) 2021/341, Klasa energetske efikasnosti u EU je: D
Program za testiranje energetske efikasnosti: ECO 40-60. Ostali parametri podešeni na podrazumevano. Polovina težine veša za model od 10.0kg:5.0kg. Četvrtina težine veša za model od 10.0kg:2.5kg.

¹⁾Najviša temperatura veša dostignuta u toku ciklusa pranja u trajanju od najmanje 5 minuta.

²⁾Vlaga koja preostane nakon ciklusa pranja, izražena u procentima sadržaja vode, i brzina centrifugiranja pri kojoj je ova vrednost postignuta.

³⁾Programom ECO 40-60 se može zajedno, u okviru istog ciklusa, oprati normalno zaprljan pamučni veš, na čijoj deklaraciji stoji da ga je moguće prati na temperaturama od 40°C ili 60°C. Ovaj program se koristi za procenu stepena usaglašenosti sa uredbom ((EU) 2019/2014, (EU) 2019/2023, (EU) 2021/340, (EU) 2021/341

⁴⁾Program Pranje i Sušenje, podešavanje nivoa sušenja Extra Suvo , sposoban je da očisti normalno zaprljan pamučni veš koji se može prati na 40°C ili 60°C, zajedno u istom ciklusu, i da ga osuši na način da može odmah da se odloži u ormar. Ovaj program se koristi za procenu usaglašenosti sa regulativom (EU) 2019/2023.

Generalno, najefikasniji u smislu potrošnje energije su programi koji rade na niskim temperaturama, a traju duže.

Ukoliko mašinu za pranje veša u domaćinstvu napunite do maksimalnog kapaciteta naznačenog za određeni program, pružićete svoj doprinos uštedi energije i vode.

Brzina centrifugiranja utiče na stepen buke i preostali sadržaj vlage: što je brzina centrifugiranja tokom faze centrifugiranja veća, to je buka veća, a preostali sadržaj vlage niži.



OPREZ!























Ukoliko dode do prekida u snabdevanju električnom energijom prilikom rada mašine, odabrani program će biti sačuvan u posebnoj memoriji. Nakon što snabdevanje električnom energijom bude ponovno uspostavljeno, mašina će nastaviti da radi u pomenutom programu.

Programi

Dostupni su različiti programi, zavisno od tipa veša.

Programi	
Cotton (Pamuk)	Izdržljiv tekstil i tekstil otporan na toplotu, napravljen od pamuka ili lana.
Baby Care (Održavanje bebi veša)	Za pranje bebi odeće. Bebi odeću može učiniti čistijom, a postupak ispiranja učinkovitijim u cilju zaštite kože beba.
Rinse&Spin (Ispiranje i centrifuga)	Dodatno ispiranje sa centrifugiranjem.
Mixed (Kombinovani veš)	Za kombinaciju pamučnog i sintetičkog veša.
20°C	Može očistiti lagano zaprljano pamučno rublje na nominalnoj temperaturi od 20°C.
ECO 40-60	Može očistiti normalno zaprljano pamučno rublje koje se preporučuje prati na 40 °C ili 60 °C, zajedno u istom ciklusu.
Quick 15'/ 1h WD	Ova procedura podrazumevano je podešena na Brzo 15'. Pritisnite "Suvo" da biste prešli na 1h WD.
Quick (Brzo pranje) 15'	Izuzetno kratak program, pogodan za pranje malih količina blago zaprljanog veša.
1h WD	Za male sintetičke odevne predmete ili košulje, ograničenje opterećenja je 1 kg (oko 4 košulje).
Wool (Vuna)	Vuna koja se pere ručno ili mašinski, ili tkanine bogate vunom. Posebno blag program pranja kojim se sprečava skupljanje veša, duže pauze u okviru programa (tkanine miruju u tečnosti koja se koristi za pranje).
Spin Only (Samo centrifuga)	Dodatno centrifugiranje uz mogućnost izbora brzine centrifuge.
Drum clean (Čišćenje bubnja)	Podrazumeva sterilizaciju pri temperaturi od 90°C, čime se unapređuje proces pranja veša. Prilikom aktiviranja ovog programa nije moguće staviti veš ili druge perive predmete u bubanj. Efekat čišćenja će biti bolji ako se u bubanj stavi odgovarajuća količina izbeljivača na bazi hlora. Potrošači ovaj program mogu koristiti redovno, u skladu sa svojim potrebama.
Samo sušenje	Izaberite ovu opciju da biste osušili odeću, temperatura je drugačija. Vreme sušenja zavisi od opterećenja.
Pranje i sušenje	Standardni energetski program za pranje i sušenje.
Sterilizacija	Održavajte temperaturu pranja iznad 60 stepeni duže od 30 minuta, efikasno uklanjajući štetne bakterije.

Opcije

Ciklus	Podrazumevana temp. (°C)	Podrazumevana brzina centrifugiranja u rpm	Dodatne funkcije
Ciklusi pranja		1400	
Cotton (Pamuk)	40	800	     
Mix (Kombinovani veš)	40	800	     
Pranje i sušenje	--	1400	   
Samo sušenje	--	1200	  
20°C	20	1000	   

Ciklus	Podrazumevana temp. (°C)	Podrazumevana brzina centrifugiranja u rpm	Dodatne funkcije
Baby Care (Održavanje bebi veša)	60	1000	
Drum Clean (Čišćenje bubnja)	90	--	
Spin Only	--	1000	
Rinse&Spin (Ispiranje i centrifuga)	--	1000	
Wool (Vuna)	40	600	
ECO 40-60	--	1400	
Sterilizacija	70	800	
Quick (Brzo pranje) 15'	Hladno	800	
1h WD	--	1200	

NAPOMENA

- Za informacije u vezi sa maksimalnom brzinom centrifugiranja, vremenom trajanja programa i drugim podacima o programu ECO 40-60, pogledajte sadržaj naveden na stranici sa karakteristikama proizvoda.
- U tabeli je navedeno koji ciklusi nude opcije za podešavanje i koje su to opcije, kao i koja podešavanja nije moguće uneti za dati ciklus.

Temp. Temp.

Kada je potrebno, temperatura pranja može se podešavati pritiskom na dugme za temperaturu u sledećim koracima: Hladno - 20°C - 30°C - 40°C - 60°C - 90°C.

Spin Centrifuga

Kada je potrebno, brzina centrifuge može se podešavati pritiskom na dugme za brzinu u sledećim koracima: 1400: 0-400-600-800-1000-1200-1400

Delay Odloženi start

Podešavanje funkcije Delay (Odloženi start):

1. Izaberite program
2. Pritisnite taster Delay (Odloženi start) kako biste odabrali vreme (vreme odlaganja starta se kreće u opsegu od 0 do 24 H.)
3. Pritisnite taster [Start/Pauza] (Početak/Pauza) kako biste aktivirali funkciju odloženog starta.



Izaberite program



Podesite vreme



Aktivirajte odbojavanje

Otkazivanje funkcije Delay (Odloženi start) pritisnite taster [Delay] (Odloženi start) sve dok na displeju ne bude stajalo 0H. Potrebno je pritisnuti pre započinjanja programa.

Ukoliko je program već aktiviran, trebalo bi ga isključiti kako biste podesili novi.

Pretpranje

Funkcija dodatnog pranja pre početka glavnog ciklusa pranja povećava učinak pranja. Napomena: Potrebno je dodati deterđent u odeljak I.

Dodatno ispiranje

Nakon odabira ove funkcije, veš će dobiti dodatno ispiranje.

Brzo pranje

Ovom funkcijom možete skratiti trajanje ciklusa pranja.

**Steam Care**

Funkcija Steam Care može se odabrati biranjem "Pamuk", "Mix" i "Baby Care" programa.

**Moj ciklus**

Za memorisanje često upotrebljavanog programa.

Nakon odabira programa i podešavanja opcija, pritisnite taster [Speed] (Brzina centrifugiranja) u trajanju od 3 sek. pre početka pranja. Podrazumevano podešavanje za ciklus je Cotton (Pamuk).

**NAPOMENA**

Brojač korišćenja

1. Isključite opremu na 10 sekundi, a zatim ponovo povežite.
2. Uključite napajanje i u roku od 10 sekundi, pritisnite dugme "Odlaganje" i "Noćno pranje" na kontrolnoj tabli istovremeno i neprekidno oko 5 sekundi dok displej uređaja ne pokaže brojeve - vrednost može ukazivati na broj korišćenja opreme.
3. Ponovite korak 1, a zatim korisnik može nastaviti sa normalnim radom.

**Nivo sušenja**

Neprekidno pritisnite dugme za sušenje da biste izabrali nivo sušenja: Extra suvo / Normalno suvo / Vremenski sušeno.

 Extra suvo: Potrebno je odmah obući odeću, možemo izabrati ovu funkciju

 Normalno suvo: Normalan postupak sušenja

 Vremenski sušeno: Možemo izabrati ovu funkciju da bismo sušili odeću tokom određenog vremena.

**NAPOMENA**

- Saveti za sušenje
 - Odeću možete sušiti nakon centrifugiranja.
 - Da biste osigurali kvalitetno sušenje tekstila, molimo vas da ih klasifikujete prema vrsti i temperaturi sušenja.
 - Sintetičkim materijalima treba odrediti odgovarajuće vreme sušenja.
 - Ako želite da peglate odeću nakon sušenja, ostavite je da odstoji neko vreme.
- Odeća koja nije pogodna za sušenje
 - Posebno osetljivi predmeti poput sintetičkih zavesa, vunelih i svilenih materijala, odeća sa metalnim umecima, najlon čarape, velika odeća poput anoraka, prekrivača, jorgana, vreća za spavanje i perjanih jorgana ne smeju se sušiti.
 - Odeća sa punjenjem od sundera ili sličnih materijala ne sme se sušiti u mašini.
 - Tkanine koje sadrže ostatke fiksirajućih losiona ili lakova za kosu, stvararača za nokte ili sličnih rastvora ne smeju se sušiti u mašini kako bi se izbeglo formiranje štetnih para.

**Isključivanje zvučnog signala**

Start

Pritisnite dugme [Temp.] 3 sekunde, zvučni signal će biti isključen.

Da biste aktivirali zvučni signal, ponovo pritisnite dugme na 3 sekunde. Postavka će ostati sačuvana do sledećeg resetovanja.

**OPREZ!**

Nakon isključivanja zvučnog signala, zvukovi više neće biti aktivirani.

**Noćno pranje**

Izaberite ovu funkciju, ako je brzina centrifuge veća od 800 o/min, zatim je promenite na 800 o/min, istovremeno isključujući zvuk dugmeta.

**Zaključavanje zbog bezbednosti dece**

Kako bi se izbeglo da deca na neodgovarajući način rukuju proizvodom.

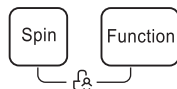

Pritisnite [Spin] i [Function] istovremeno 3 sekunde dok se čuje zvučni signal. Indikator za zaključavanje zbog bezbednosti dece se uključuje.

OPREZ!

Kada je zaključavanje za decu aktivirano, displej će naizmenično prikazivati "CL" i preostalo vreme. Pritiskanje bilo kog drugog dugmeta će uzrokovati treperenje indikatora zaključavanja za decu. Kada program završi, "CL" i "Kraj" će se naizmenično prikazivati na displeju. Zaključavanje za decu deaktivira funkciju svih dugmadi osim dugmeta za uključivanje/isključivanje i dugmeta za zaključavanje za decu! Samo istovremeno pritiskanje dva dugmeta [Centrifuga] i [Funkcija] može deaktivirati zaključavanje za decu! Molimo vas deaktivirati zaključavanje za decu pre izbora novog programa!



Press 3 sec. to reload

Dodatno punjenje

Ovu operaciju je moguće izvesti u toku procesa pranja. Situacija u kojoj se bubanj još uvek okreće i kada je napunjen velikom količinom vode visoke temperature nije bezbedna i vrata se ne mogu na silu otvoriti. Za dodatno punjenje, zadržite pritisak na tasteru [Start/Pause] (Početak/Pauziranje) u trajanju od 3 sekunde i počnite da dodajete veš u toku trajanja programa. Pratite sledeće korake:

1. Sačekajte dok bubanj ne prestane da se okreće.
2. Opcija zaključavanja vrata će se deaktivirati.
3. Kada ubacite dodatni veš, zatvorite vrata i pritisnite taster [▷||].



Zadržite pritisak na tasteru [▷||] u trajanju od 3 sek.



Dopunite uređaj vešom



Početak

OPREZ!

Nemojte koristiti funkciju ponovnog punjenja vode kada je nivo vode preko unutrašnje ivice ili je temperatura viša.

ODRŽAVANJE

Čišćenje i održavanje



UPOZORENJE!

Pre nego što započnete sa održavanjem, izvucite kabal iz utičnice i zavrните slavinu.

Čišćenje kućišta

Pravilnim održavanjem, možete produžiti životni vek mašini za pranje veša. Po potrebi, njene površine se mogu čistiti razblaženim, neabrazivnim i neutralnim deterdžentom. Ukoliko dođe do preliivanja vode, odmah obrišite vlažnom krpom. Izbegavajte kontakt sa oštrim predmetima. Nikada ne koristite oštre predmete za čišćenje uređaja.



OPREZI!

Zabranjena je upotreba mravlje kiseline i rastvarača na bazi razblažene mravlje kiseline ili sličnih proizvoda, kao što su alkohol, rastvarači ili hemijski proizvodi itd.

Čišćenje bubnja

Rđu koju metalni predmeti stvore unutar bubnja trebalo bi odmah ukloniti pomoću deterdženata bez hlora. Nikada ne koristite čeličnu vunu.



NAPOMENA

Ne stavljajte veš u mašinu za pranje veša tokom ciklusa čišćenja bubnja.

Čišćenje zaptivne gume i stakla na vratima

Posle svakog pranja, obrišite staklo i zaptivnu gumu kako biste uklonili fina vlakna i mrlje. Naslage finih vlakana mogu da dovedu do curenja. Posle svakog pranja, uklonite novčiće, dugmad i druge predmete koji se mogu naći u zaptivnoj gumi. Da biste osigurali normalan rad uređaja, svakog meseca očistite zaptivku i staklo na vratima.

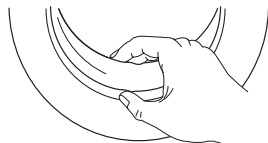

Čišćenje ulaznog filtera



NAPOMENA

Smanjenje protoka vode je znak da filter treba da se očisti.

1. Zatvorite slavinu i skinite sa nje crevo za dovod vode.
2. Četkicom očistite filter.
3. Odšrafite crevo za dovod vode sa poedine mašine. Izvadite filter pomoću dugih klešta.
4. Upotrebite četkicu kako biste očistili filter.
5. Ponovo postavite filter na deo za dovod vode i ponovo povežite crevo za dovod vode.
6. Da biste osigurali normalan rad uređaja, na svaka 3 meseca očistite ulazni filter

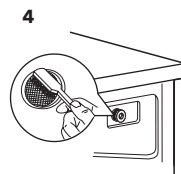
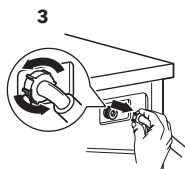
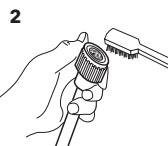
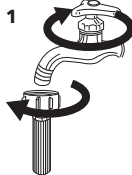

Očistite pregradu za deterdžent

1. Pritisnite deo za otpuštanje [] na poklopcu pregrade za omeškivač i izvucite fioku sa pregradama iz otvora. Očistite unutrašnjost otvora četkicom.
2. Podignite poklopac pregrade za omeškivač sa fioke sa pregradama i vodom operite oba elementa.
3. Vratite poklopac pregrade za omeškivač i gurnite fioku nazad u otvor.

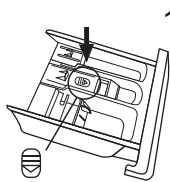

Pritisnite deo za otpuštanje i izvadite fioku sa pregradama

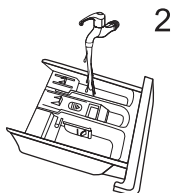

Očistite fioku sa pregradama i poklopac pregrade za omeškivač pod mlazom vode

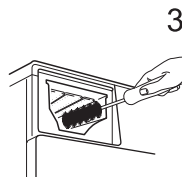

Očistite otvor mekanom četkicom

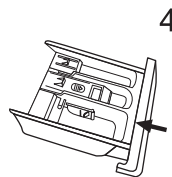

Ubacite fioku sa pregradama

NAPOMENA

- Nemojte za čišćenje plastičnih delova upotrebljavati abrazivna ili nagrizajuća sredstva.
- Da biste osigurali normalan rad uređaja, na svaka 3 meseca očistite pregradu za deterdžent.

Čišćenje filtera na ispusnoj pumpi

UPOZORENJE

- Uverite se da je mašina završila ciklus pranja i da je ispražnjena. Isključite je i iskopčajte iz struje pre nego što započnete postupak čišćenja filtera na ispusnoj pumpi.
- Čuvajte se vrele vode. Sačekajte da se voda ohladi. Rizik od opekotina!
- Da biste osigurali normalan rad uređaja, na svaka 3 meseca očistite filter.

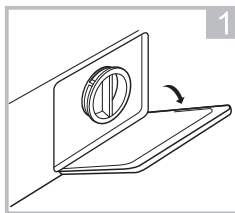

Otvorite donji poklopac

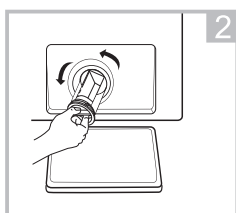

Otvorite filter tako što ćete ga okretati u smeru suprotnom od smera kretanja kazaljke na satu

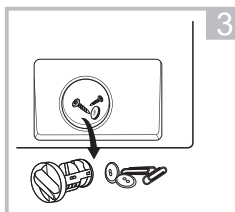

Izvadite strane predmete

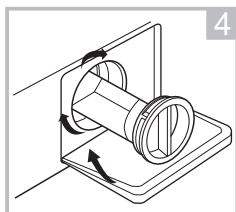

Zatvorite donji poklopac

OPREZ!

Zavisno od izabranog programa, prilikom rada uređaja pumpa može sadržati vrelu vodu. Nemojte nikada skidati poklopac pumpe u toku ciklusa pranja. Uvek sačekajte da uređaj završi ciklus i isprazni se. Prilikom vraćanja poklopcu na njegovo mesto, uverite se da je dobro pričvršćen.

Otklanjanje kvarova

Whenever there is a problem with the appliance, check if you can solve it following the tables below. If the problem persists, please contact the customer service.

Opis	Mogući razlog	Rešenje
Mašina za pranje veša ne počinje da radi	Vrata nisu dobro zatvorena Veš se zaglavio	Ponovo pokrenite mašinu nakon zatvaranja vrata Proverite da li se veš zaglavio
Vrata ne mogu da se otvore	Aktivirana je opcija zaštite	Isključite proizvod iz struje i ponovo ga pokrenite
Curenje vode	Dovodna cev ili odvodno crevo nije dobro pričvršćeno	Proverite i pričvrstite cevi za vodu Očistite odvodno crevo
Ostaci deterdženta u posudi	Deterdžent je vlažan ili zgrudvan	Očistite i obrišite posudu za deterdžent
Indikator ili displej se ne uključuje	Postoji problem sa povezivanjem u programatoru ili u nekom drugom delu opreme	Proverite da li je uređaj isključen iz struje i da li je utikač dobro povezan sa utičnicom
Neuobičajena buka	Šrafovi za fiksiranje nisu skinuti sa uređaja. Pod nije čvrst ili ravan.	Proverite da li su šrafovi za pričvršćivanje uklonjeni Proverite da li je uređaj postavljen na čvrstoj i ravnoj podlozi

Šifre grešaka

Opis	Razlog	Rešenje
E30	Vrata nisu dobro zatvorena	Ponovo pokrenite mašinu nakon zatvaranja vrata.
E10	Problem sa dovodom vode prilikom pranja	Proverite da li je pritisak vode preterano nizak Ispravite cev za vodu Proverite da li je filter na ulaznom ventilu zapušen
E21	Predugo ispuštanje vode	Proverite da li je odvodno crevo zapušeno
E12	Prelivanje vode	Ponovo pokrenite mašinu za pranje
EXX	Ostalo	Ponovo pokrenite mašinu za pranje. Ako problem nastavi da se javlja, pozovite servis.

Korisnički servis

Rezervni delovi za Vaš uređaj biće dostupni tokom perioda od najmanje 10 godina. Ukoliko imate bilo kakvih pitanja, obratite se našem korisničkom servisu na:

UPOZORENJE!

Rizik od strujnog udara

- Nemojte nikada pokušavati da popravite uređaj koji je u kvaru ili za koji se sumnja da je u kvaru. Time možete dovesti u opasnost svoj život ili živote budućih korisnika. Pomenute popravke mogu da obave isključivo ovlašćena stručna lica.
- Neadekvatna popravka će poništiti garanciju, pa naknadna oštećenja neće biti prihvaćena!

Transport

VAŽNI KORACI PRILIKOM Premeštanja UREĐAJA

- Iskopčajte uređaj iz struje i zatvorite slavinu za dovod vode.
- Proverite da li su vrata i pregrada za deterđent adekvatno zatvoreni.
- Skinite cev za dovod vode i ispusno crevo sa vodovodnih instalacija u domaćinstvu.
- Sačekajte da se voda potpuno ocedi iz uređaja (pogledajte odeljak „Održavanje: Čišćenje filtera na ispusnoj pumpi“)
- Važno: Ponovo stavite 4 šrafa za transport na poledinu uređaja.
- Ovaj uređaj je težak. Pažljivo ga premeštajte. Prilikom podizanja, nikada ga nemojte držati za isturene delove. Vrata mašine se ne smeju upotrebljavati kao drška.

Tehničke specifikacije

MAKS. dozvoljena struja	10A
Standardni pritisak vode	0.05MPa~1MPa
Napajanje	220-240V~,50Hz

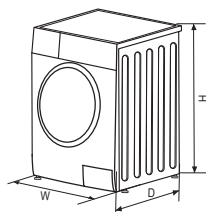

Model	Kapacitet pranja/ sušenja	Dimenzije (ŠxDxV mm)	Neto težina	Ocena/snaga sušenja
WW86492M	8.0/6.0 kg	595x475x850	63kg	1900/1300W
WW107591M	10.0/7.0 kg	595x565x850	72kg	1900/1300W

Pakovanje/Stari uređaj



Ova oznaka ukazuje da proizvod u EU ne treba odlagati zajedno sa drugim otpadom iz domaćinstva. Da biste sprečili potencijalnu štetu po životnu sredinu ili zdravlje ljudi koja nastaje nekontrolisanim odlaganjem otpada, odgovorno reciklirajte proizvod kako biste promovisali održivu ponovnu upotrebu materijalnih resursa. Za odlaganje upotrebljenog uređaja koristite sisteme za sabiranje otpada ili kontaktirajte maloprodajni objekat u kome ste proizvod kupili. Oni Vaš proizvod mogu preuzeti i reciklirati na način bezbedan po životnu okolinu.

TESLA

tesla.info

